

PRIMERGY RX4770 M7

システム構成図



■サポートOS

RX4770 M7 は、以下のOSをサポートしています。本文中のOS名称は、次のように略して表記します。

OSの対応状況等の最新情報は

当社ホームページ(<https://www.fujitsu.com/jp/products/computing/servers/primergy/software/>)を参照ください。

OS名	略称		
Windows Server® 2022 Standard	WS22S	Windows	
Windows Server® 2022 Datacenter	WS22D		
Windows Server® 2019 Standard	WS19S		
Windows Server® 2019 Datacenter	WS19D		
Red Hat® Enterprise Linux® 9.0 (for Intel64) 以降	RHEL9(Intel64)	RHEL	Linux
Red Hat® Enterprise Linux® 8.6 (for Intel64) 以降	RHEL8(Intel64)		
SUSE® Linux Enterprise Server 15 Service Pack 4 for AMD64 & Intel64 以降	SLES 15 (x86_64)	SLES	
VMware vSphere® ESXi 8.0 以降	(*) vS8	VMware	
VMware vSphere® ESXi 7.0 Update3 以降	(*) vS7		

(*1)VMwareのサポート状況(本体/オプション)等の最新情報は、当社ホームページ

(<https://www.fujitsu.com/jp/products/computing/servers/primergy/software/vmware/>)をご確認ください。

本システム構成図に掲載されております商品※の価格体系につきましては、市場の価格に近く、お客様にわかりやすい「希望小売価格」となっております。
※ PRIMERGY 本体等
また、「標準価格」で提供している商品につきましては、本システム構成図（樹系図）では★で表示してあります。

PRIMERGY RX4770 M7

本体前面

[ラックベースユニット (2.5インチ HDD/SSD/PCIe SSD×24)]

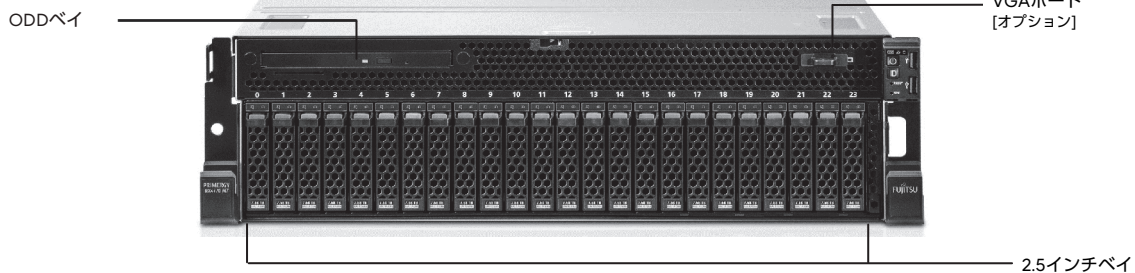

本体背面

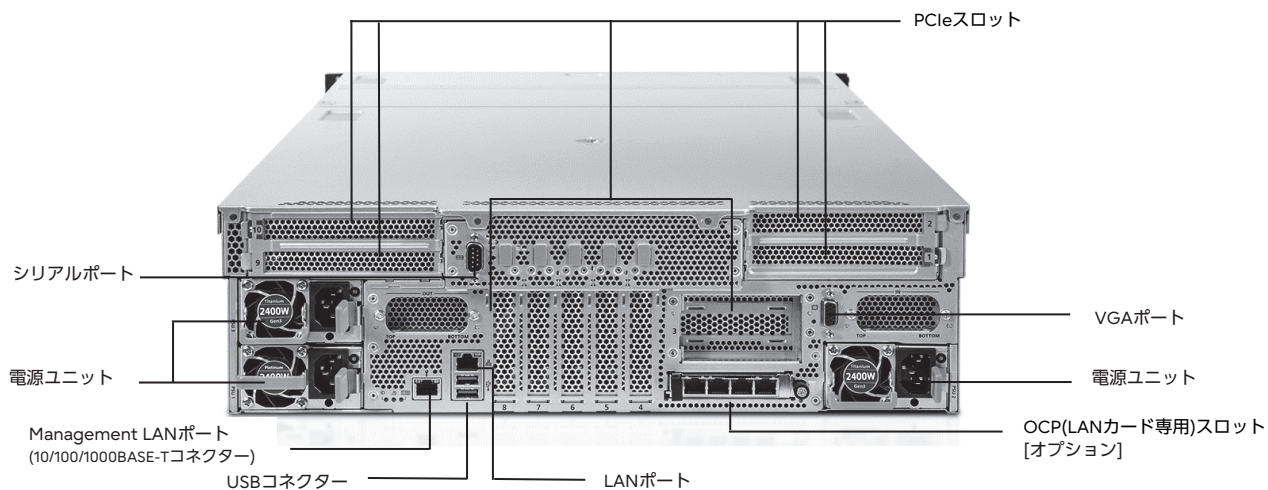

本体内部

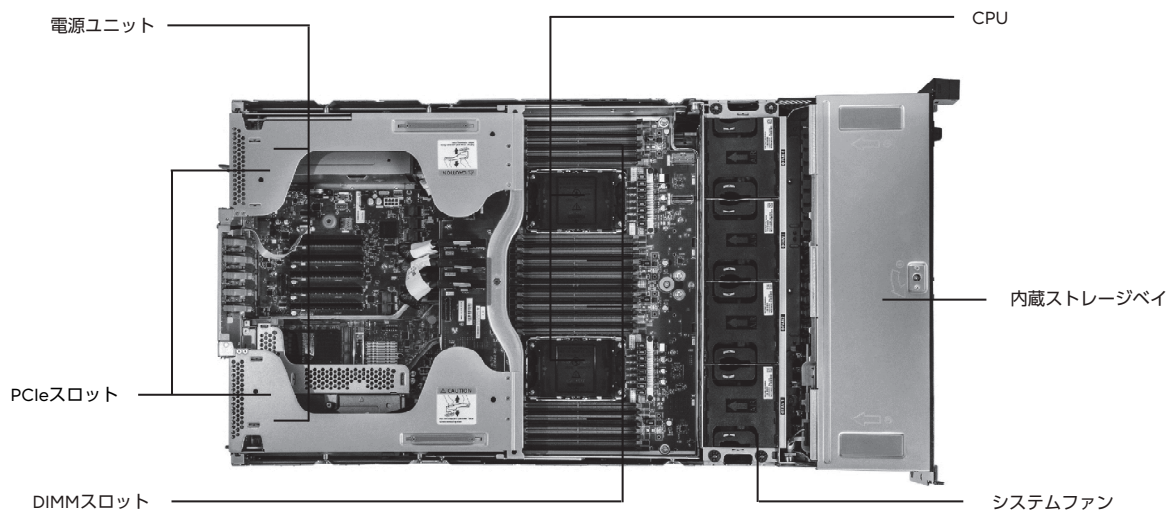

【サーバ本体前面】 →

PRIMERGY

PRIMERGY RX4770 M7

※ OS により接続可能装置は異なります。詳細はハードウェア一覧を参照願います。

PRIMERGY RX4770 M7 仕様

一般モデル

品名 モデル		PRIMERGY RX4770 M7	
ベースユニット形状		ラックベースユニット (2.5インチ HDD/SSD/PCIe SSD×8)	
型名		PYR477R2T	PYR477RAT
プロセッサ (*1)		第4世代インテル® Xeon® スケーラブル・プロセッサ・ファミリ	
チップセット		Intel® C741	
メインメモリ (*1)(*2)(*3)		RDIMM / RDIMM 3DS×64、最大：16384GB(256GB×64)	
グラフィックス (*4)		32 ビットカラー：1920×1200	
ドライブベイ (*1)	フロント	形状/最大搭載数 最大搭載容量	2.5インチHDD/SSD×16 (オプション適用時) [ホットプラグ対応]、2.5インチPCIe SSD×16 (オプション適用時) (*5)
	内部	形状/最大搭載数 最大搭載容量	SAS HDD：38.4TB SAS SSD：245.76TB SATA SSD：122.88TB PCIe SSD：245.76TB M.2 Flash モジュール×2 SATA SSD：1.92TB PCIe SSD：1.92TB
ODD (*6)		オプション (ODDベイ)、最大1	
拡張スロット (*1)(*7)		4×Full Height/Half Length PCI Express 5.0/4.0 x16(x16コネクタ) 4×Low Profile PCI Express 5.0 x16(x16コネクタ) 2×Low Profile PCI Express 5.0 x8(x16コネクタ) 1×OCP (LANカード専用)	
ストレージコントローラ		標準搭載 [オンボードSATAコントローラ、オンボードPCIe] 内蔵コントローラ (オプション)：PSAS CP600i/PSAS CP 2100-8i/PSAS CP 2200-16i/PRAID CP600i/PRAID EP640i/PRAID EP680i/ PRAID EP 3252-8i/PRAID EP 3254-8i/PRAID EP 3258-16i/PRAID EP680i NVMe 内部起動：Intel VROC (SATA RAID) (標準) / PDUAL CP300 (オプション)	
ネットワーク		標準搭載 [1ポート(1000BASE-T/100BASE-TX/10BASE-T)]	
インターフェース		ディスプレイ(VGA/ポート)×1[前面：1(オプション) / 背面：1]、シリアルポート ×1 (オプション) [D-SUB9ピン][背面]、 USB×4(USB3.1：前面 ×2 / 背面 ×2)、Management LAN×1[背面] (1000BASE-T/100BASE-TX/10BASE-T)	
リモート監視機能		iRMC	
統合管理機能		Infrastructure Manager (オプション)	
セキュリティチップ		TPM2.0モジュール：TCG準拠 (オプション)	
電源 (*8)		1600W (80PLUS® Platinum、AC100/200V、最大3、冗長、ホットプラグ対応) 1600W (80PLUS® Titanium、AC200V、最大3、冗長、ホットプラグ対応) 2200W (80PLUS® Platinum、AC200V、最大3、冗長、ホットプラグ対応) 2400W (80PLUS® Titanium、AC200V、最大3、冗長、ホットプラグ対応)	
皮相電力/消費電力/発熱量 (最大)		AC200V：3,776VA / 3,700W / 13,320kJ/h、AC100V：2,505VA / 2,480W / 8,928kJ/h	
ファン		冗長、ホットプラグ対応	
エネルギー消費効率(2021年度基準) (*9)		24.9 (区分3)	
外形寸法 [W×D×H]		435[483(突起部含む)] × 800[859(突起部含む)] × 130 (3U) [mm]、梱装箱600 × 1030 × 320[mm]	
質量		最大38.6kg[42.74kg(ラックレール含む)]	
環境条件 (*1)	動作時	周囲温度：10～35℃ / 湿度：8～85% (ただし結露しないこと)	
	保管時	周囲温度：-25～60℃ / 湿度：8～85% (ただし結露しないこと)	
サポートOS		WS225 / WS22D / WS19S / WS19D / RHEL9(Intel64) / RHEL8(Intel64) / SLES 15 (x86_64) / vS8 / vS7	
標準保証		3年間営業日以降訪問修理 (月曜～金曜、9:00～17:00 (祝日および年末年始を除く))	

(*1) 手配するオプションにより温度制限があります。必ず「温度制限について」を参照ください。

(*2) OSにより使用可能なメモリ容量が異なります。詳細については、留意事項編 [OSにおける最大CPU数/使用可能なメモリ容量について] を参照ください。

(*3) 1CPUあたりDIMMを6枚搭載されている場合、使用可能なDIMMの容量が、搭載しているDIMMの全容量より1GB少なくなります。

(*4) 実際に表示可能な解像度/色数は、接続されるディスプレイの機能、およびOSにより異なります。

(*5) ホットプラグの対応状況については、当社ホームページ(<https://www.fujitsu.com/jp/products/computing/servers/primergy/manual/>)のサーバ本体の個別マニュアル「ご使用上の留意・注意事項」をご確認ください。

(*6) 保守用のノートブックパソコンを持ち込みできない環境に設置される場合かつ内蔵ODDを搭載しない場合、複数台システムに最低1台、別途スーパーマラルドライブユニット[FMV-NSM56f]を手配する必要があります。

(*7) 2CPU構成ではすべてのPCIeスロットは使用できません。PCIeスロット1,2,9,10を使用するには、4CPU構成にする必要があります。また、PCIeスロット1,2,9,10は、ラックベースユニット (2.5インチ HDD/SSD/PCIe SSD×8)[PYR477R2T]の場合、PCI Express 5.0(x16)[Full Height]、ラックベースユニット (2.5インチ HDD/SSD/PCIe SSD×8)[PYR477RAT]の場合、PCI Express 5.0(x16)[Full Height]となります。

(*8) 電源の構成によりご使用にできない構成があります。詳細については、「3. 電源ユニット/電源ケーブル」を参照ください。

(*9) エネルギー消費効率とは、省エネ法で定める測定方法により測定した中央演算処理装置(CPU)、補助記憶装置(ストレージ)および主記憶装置(メインメモリの消費電力あたりの性能を幾何平均したものです。

※本装置の通常運用時の騒音値(ISO7779に準拠した実測値)は、約65dB(A)となります。

ファンが高速回転する電源投入時や高温環境下では、装置構成により通常運用時の騒音値を上回る場合がありますので、専用室への設置をお願いいたします。

※選択するベースユニット、オプション、および使用するOSの組合せ等により、手配可能な構成/詳細スペックが異なります。

手配構成/詳細スペックについては、樹系図を参照ください。

※ OS により接続可能装置は異なります。詳細はハードウェア一覧を参照願います。

一般モデル

品名 モデル		PRIMERGY RX4770 M7	
ベースユニット形状		ラックベースユニット (2.5インチ HDD/SSD/PCIe SSD×24)	
型名		PYR4777RBT	
プロセッサ (*1)		第4世代インテル® Xeon® スケーラブル・プロセッサ・ファミリー	
チップセット		Intel® C741	
メインメモリ (*1)(*2)(*3)		RDIMM / RDIMM 3DS×64、最大：16384GB(256GB×64)	
グラフィックス (*4)		32 ビットカラー：1920×1200	
ドライブベイ (*1)	フロント	形状/最大搭載数 最大搭載容量 2.5インチHDD/SSD×24 [ホットプラグ対応]、2.5インチPCIe SSD×24 (*5) SAS HDD：57.6TB SAS SSD：368.64TB SATA SSD：184.32TB PCIe SSD：368.64TB	
	内部	形状/最大搭載数 最大搭載容量 M.2 Flash モジュール×2 SATA SSD：1.92TB PCIe SSD：1.92TB	
ODD (*6)		オプション (ODDベイ)、最大1	
拡張スロット (*1)		4×Full Height/Half Length PCI Express 5.0 x16(x16コネクタ) 4×Low Profile PCI Express 5.0 x16(x16コネクタ) 2×Low Profile PCI Express 5.0 x8(x16コネクタ) 1×OCPC (LANカード専用)	
ストレージコントローラ		標準搭載 [オンボードSATAコントローラ (内蔵ODD/M.2 Flash モジュール接続用)、オンボードPCIe] 内蔵コントローラ (オプション)：PSAS CP600/PSAS CP 2100-8i/PSAS CP 2200-16i/PRAID CP600i/PRAID EP640i/PRAID EP680i/ PRAID EP 3252-8i/PRAID EP 3254-8i/PRAID EP 3258-16i (*7) 内部起動：PDUAL CP300 (オプション)	
ネットワーク		標準搭載 [1ポート(1000BASE-T/100BASE-TX/10BASE-T対応)]	
インターフェース		ディスプレイ(VGAポート×1)前面：1 (オプション) / 背面：1、シリアルポート×1 (オプション) [D-SUB9ピン][背面]、 USB×4(USB3.1：前面×2 / 背面×2)、Management LAN×1[背面] (1000BASE-T/100BASE-TX/10BASE-T対応)	
リモート監視機能		iRMC	
統合管理機能		Infrastructure Manager (オプション)	
セキュリティチップ		TPM2.0モジュール：TCG準拠 (オプション)	
電源 (*8)		1600W (80PLUS® Platinum、AC100/200V、最大3、冗長、ホットプラグ対応) 1600W (80PLUS® Titanium、AC200V、最大3、冗長、ホットプラグ対応) 2200W (80PLUS® Platinum、AC200V、最大3、冗長、ホットプラグ対応) 2400W (80PLUS® Titanium、AC200V、最大3、冗長、ホットプラグ対応)	
皮相電力/消費電力/発熱量 (最大)		AC200V：3,776VA / 3,700W / 13,320kJ/h、AC100V：2,505VA / 2,480W / 8,928kJ/h	
ファン		冗長、ホットプラグ対応	
エネルギー消費効率(2021年度基準) (*9)		24.9 (区分3)	
外形寸法 [W×D×H]		435[483(突起部含む)] × 800[859(突起部含む)] × 130 (3U) [mm]、梱装箱600 × 1030 × 320[mm]	
質量		最大38.6kg[42.74kg(ラックレール含む)]	
環境条件 (*1)	動作時	周囲温度：10～35℃ / 湿度：8～85% (ただし結露しないこと)	
	保管時	周囲温度：-25～60℃ / 湿度：8～85% (ただし結露しないこと)	
サポートOS		WS22S / WS22D / WS19S / WS19D / RHEL9(Intel64) / RHEL8(Intel64) / SLES 15 (x86_64) / vS8 / vS7	
標準保証		3年間翌営業日以降訪問修理 (月曜～金曜、9:00～17:00 (祝日および年末年始を除く))	

(*1) 手配するオプションにより温度制限があります。必ず「温度制限について」を参照ください。

(*2) OSにより使用可能なメモリ容量が異なります。詳細については、留意事項編「OSにおける最大CPU数/使用可能なメモリ容量について」を参照ください。

(*3) 1CPUあたりDIMMを6枚搭載されている場合、使用可能なDIMMの容量が、搭載しているDIMMの全容量より1GB少なくなります。

(*4) 実際に表示可能な解像度/色数は、接続されるディスプレイの機能、およびOSにより異なります。

(*5) ホットプラグの対応状況については、当社ホームページ(<https://www.fujitsu.com/jp/products/computing/servers/primergy/manual/>)のサーバ本体の個別マニュアル「ご使用上の留意・注意事項」をご確認ください。

(*6) 保守用のノートブックパソコンを持ち込みできない環境に設置される場合かつ内蔵ODDを搭載しない場合、複数台システムに最低1台、別途スーパーマールチドライブユニット[FMV-NSM56F]を手配する必要があります。

(*7) 手配可能なストレージコントローラについては、「内蔵ストレージ構成時の注意事項」を参照ください。

(*8) 電源の構成によりご使用になれない構成があります。詳細については、「3. 電源ユニット/電源ケーブル」を参照ください。

(*9) エネルギー消費効率とは、省エネ法で定める測定方法により測定した中央演算処理装置(CPU)、補助記憶装置(ストレージ)および主記憶装置(メインメモリ)の消費電力あたりの性能を幾何平均したものです。

※本装置の通常運用時の騒音値(ISO7799に準拠した実測値)は、約65dB(A)となります。

ファンが高速回転する電源投入時や高温環境下では、装置構成により通常運用時の騒音値を上回る場合がありますので、専用室への設置をお願いいたします。

※選択するベースユニット、オプション、および使用するOSの組合せ等により、手配可能な構成/詳細スペックが異なります。

手配構成/詳細スペックについては、樹系図を参照ください。

PRIMERGY

PRIMERGY RX4770 M7

※ OSにより接続可能装置は異なります。詳細はハードウェア一覧を参照願います。

PRIMERGY RX4770 M7 構成図

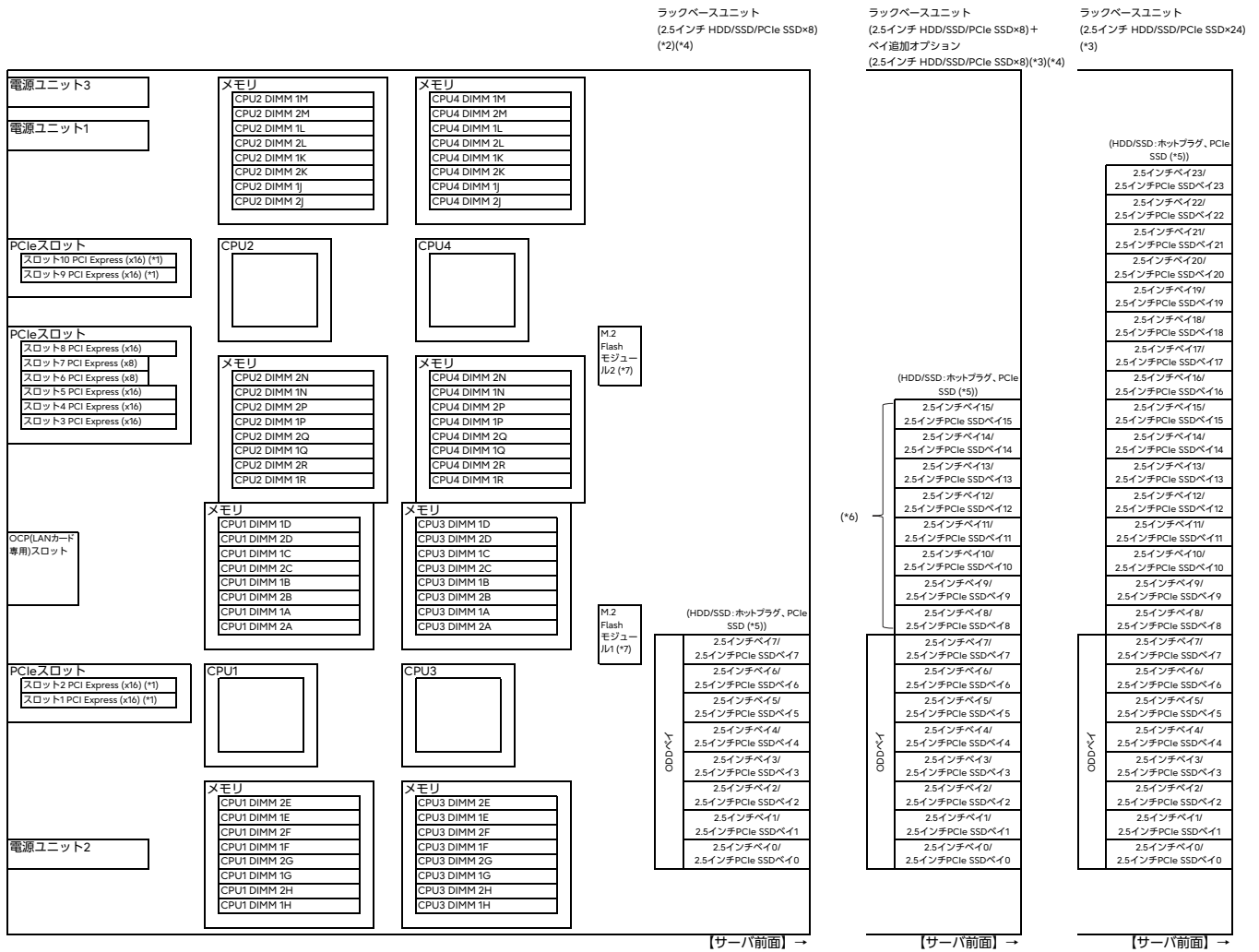

(*1) 4CPU構成時のみ使用可能です。

(*2) 2.5インチSAS HDD/SSD/PCIe SSDを搭載する場合、またはベイ追加オプション(2.5インチ HDD/SSD×8)[PYBBA28SU/PYBBA28SV]を手配する場合、SASコントローラカード(PSAS CP600/PSAS CP 2100-8i/PSAS CP 2200-16i)[PY-SC4FA/PYBSC4FAL/PY-SC3MA2/PYBSC3MA2L/PY-SC4MA1/PYBSC4MA1L]またはSASアレイコントローラカード(PRAID CP600/PRAID EP640/PRAID EP680i/PRAID EP 3252-8i/PRAID EP 3254-8i/PRAID EP 3258-16i)[PY-SR4FA/PYBSR4FAL/PY-SR4C63/PYBSR4C63L/PY-SR4C6/PYBSR4C6L/PY-SR4MA1/PYBSR4MA1L/PY-SR4MA2/PYBSR4MA2L/PY-SR4MA3/PYBSR4MA3L]を手配する必要があります。

(*3) 内蔵ストレージ(HDD/SSD)を搭載する場合、SASコントローラカード(PSAS CP600/PSAS CP 2100-8i/PSAS CP 2200-16i)[PY-SC4FA/PYBSC4FAL/PY-SC3MA2/PYBSC3MA2L/PY-SC4MA1/PYBSC4MA1L]またはSASアレイコントローラカード(PRAID CP600/PRAID EP640/PRAID EP680i/PRAID EP 3252-8i/PRAID EP 3254-8i/PRAID EP 3258-16i)[PY-SR4FA/PYBSR4FAL/PY-SR4C63/PYBSR4C63L/PY-SR4C6/PYBSR4C6L/PY-SR4MA1/PYBSR4MA1L/PY-SR4MA2/PYBSR4MA2L/PY-SR4MA3/PYBSR4MA3L]を手配する必要があります。

(*4) 内蔵ストレージ(PCIe SSD)搭載時、構成によりSASアレイコントローラカード(PRAID EP680i、PCIeSSD用)[PYBSR4C62L]、SAS/PCIeケーブル[PYBCBE016/PYBCBE017/PYBCBE018/PYBCBE019/PYBCBE020/PYBCBE023]またはPCIe SSDケーブル[PYBCBE026/PYBCBE027]の手配が必要となる場合があります。必要となるオプションについては、「PCIe SSD手配時の留意事項」を参照ください。

(*5) ホットプラグの対応状況については、当社ホームページ(https://www.fujitsu.com/jp/products/computing/servers/primergy/manual/)のサーバ本体の個別マニュアル「ご使用上の留意・注意事項」をご確認ください。

(*6) ベイ追加オプション(2.5インチ HDD/SSD×8)[PYBBA28SU/PYBBA28SV]により、2.5インチ内蔵ストレージ(HDD/SSD/PCIe SSD)を8台増設することが可能です。4CPU構成が必須となります。

(*7) M.2 Flash モジュール(NVMe接続)をご使用時、PCIe Gen2で動作します。

PRIMERGY
PRIMERGY RX4770 M7

※ OSにより接続可能装置は異なります。詳細はハードウェア一覧を参照願います。

PRIMERGY RX4770 M7 オプションカードの搭載情報

Main table with columns: 搭載位置 (Installation Position), 搭載カード (Add-in Card), OCP (LANカード スロット) (OCP (LAN Card Slot)), PCIeスロット (PCIe Slot), 最大搭載枚数 (Maximum Number of Slots), 備考 (*) (Remarks). Rows include various network and storage cards like Intel LAN cards, SAS controllers, and RAID controllers.

(*) この欄の数字は、電圧降下の異なる、() の数字は異なる規格のPCI Expressスロットを使用する際の最大搭載可能枚数を示す。... (1) PCIeスロット2990を使用するには、4CPU構成にする必要があります。... (5) VMware製品をご参照は、ESXi 6.0版 LAN、10Gb LANのポート数に構成上限があります。

※ OSにより接続可能装置は異なります。詳細はハードウェア一覧を参照願います。

ストレージコントローラの混在条件について

SASコントローラカード/SASアレイコントローラカード/デュアルM.2コントローラカードの混在条件は下記となります。

AグループとBグループは混在させることはできません。
AグループとCグループおよびBグループとCグループは混在可能です。

[Aグループ]		[Bグループ]		[Cグループ]	
製品名	型名	製品名	型名	製品名	型名
SASコントローラカード (PSAS CP600)	PY-SC4FA/PYBSC4FAL	SASコントローラカード (PSAS CP 2100-8)	PY-SC3MA2/PYBSC3MA2L	SASコントローラカード (PSAS CP600e)	PY-SC4FAE/PYBSC4FAE/PYBSC4FAEL
SASアレイコントローラカード (PRAID CP600)	PY-SR4FA/PYBSR4FAL	SASコントローラカード (PSAS CP 2200-16)	PY-SC4MA1/PYBSC4MA1L	SASアレイコントローラカード (PRAID EP680e)	PY-SR4C6E/PYBSR4C6E/PYBSR4C6EL
SASアレイコントローラカード (PRAID EP640)	PY-SR4C63/PYBSR4C63L	SASアレイコントローラカード (PRAID EP 3252-8)	PY-SR4MA1/PYBSR4MA1L	デュアルM.2コントローラカード (PDUAL CP300)	PY-DMCP35/PYBDMCP35L
SASアレイコントローラカード (PRAID EP680)	PY-SR4C6/PYBSR4C6L	SASアレイコントローラカード (PRAID EP 3254-8)	PY-SR4MA2/PYBSR4MA2L		
SASアレイコントローラカード (PRAID EP680、PCIeSSD用)	PYBSR4C62L	SASアレイコントローラカード (PRAID EP 3258-16)	PY-SR4MA3/PYBSR4MA3L		

必須選択オプションについて

本モデルには必須選択オプションがあります。ベースユニットと共に、以下の製品をカスタムメイド型名にて選択する必要があります。

必須選択オプション	必須手配数
<共通>	
<ul style="list-style-type: none"> ラックレーン ServerView Suite関連オプション 	最低各1個
<ul style="list-style-type: none"> 電源ユニット 電源ケーブル 	最低各2個
<ラックベースユニット (2.5インチ HDD/SSD/PCIe SSD×8)[PYR4777R2T/PYR4777RAT]選択時>	
<ul style="list-style-type: none"> CPU メモリ設定オプション メモリ 	最低各2個
<ラックベースユニット (2.5インチ HDD/SSD/PCIe SSD×24)[PYR4777RBT]選択時>	
<ul style="list-style-type: none"> CPU メモリ設定オプション メモリ SASコントローラカード/SASアレイコントローラカード 内蔵ストレージ 	最低各4個
	最低各1個

※各オプションの項目名に【必須選択オプション】の記載があります。ご確認のうえ、手配をお願いします。

※ OSにより接続可能装置は異なります。詳細はハードウェア一覧を参照願います。

Start : PRIMERGY RX4770 M7



樹系図の見方は、「システム構成図の見方について」を参照ください。

1. 本体



・CPU1,CPU2のメモリモジュール(メモリスロットAからRの場合)を増設する場合は、当社担当作業員による取り付け(富士通への委託現調)が必須です。



項番	製品名	型名	価格(税別)	力	備考
A-2	PRIMERGY RX4770 M7 ラックベースユニット (2.5インチ HDD/SSD/PCIe SSD×8)	PYR4777R2T	1,330,000円		ラックベースユニット[3U] CPU : オプション(最大数 : 4) メモリ : オプション(最大 : 64スロット) 内蔵ストレージ : オプション(標準 : 2.5インチ×8ベイ、最大 : 2.5インチ×16ベイ) 内蔵ODD : オプション 電源 : オプション(80PLUS® Platinum/Titanium認定取得)[最大数 : 3] OS : オプション オンボードSATAコントローラ標準、オンボードPCIe標準、 3年保証(3年間翌営業日以降訪問修理)付
A-2	PRIMERGY RX4770 M7 ラックベースユニット (2.5インチ HDD/SSD/PCIe SSD×8)	PYR4777RAT	1,400,000円		ラックベースユニット[3U] CPU : オプション(最大数 : 4) メモリ : オプション(最大 : 64スロット) 内蔵ストレージ : オプション(標準 : 2.5インチ×8ベイ、最大 : 2.5インチ×16ベイ) 内蔵ODD : オプション 電源 : オプション(80PLUS® Platinum/Titanium認定取得)[最大数 : 3] OS : オプション オンボードSATAコントローラ標準、オンボードPCIe標準、 3年保証(3年間翌営業日以降訪問修理)付
A-2	PRIMERGY RX4770 M7 ラックベースユニット (2.5インチ HDD/SSD/PCIe SSD×24)	PYR4777RBT	1,635,000円		ラックベースユニット[3U] CPU : オプション(最大数 : 4) メモリ : オプション(最大 : 64スロット) 内蔵ストレージ : オプション(2.5インチ×24ベイ) 内蔵ODD : オプション 電源 : オプション(80PLUS® Platinum/Titanium認定取得)[最大数 : 3] OS : オプション オンボードSATAコントローラ(内蔵ODD/M.2 Flash モジュール接続用)標準、オンボード PCIe標準、 3年保証(3年間翌営業日以降訪問修理)付

2. ラックレール 【必須選択オプション】



・カスタムメイド型名にて必ず1つ選択してください。
・搭載ラックの仕様について事前に確認し、選択してください。



項番	製品名	型名	価格(税別)	力	備考
M-3	ラックレールキット	PY-RR0B PYBR0B	16,000円 16,000円		可変長範囲 : 559~890mm ● ラックレール長 : 850mm
M-4	ケーブルマネジメントアーム	PY-RA05 PYBRA05	10,000円 10,000円		● サーバ背面のケーブルを束ねるオプション

A

※ OS により接続可能装置は異なります。詳細はハードウェア一覧を参照願います。

A

3. 電源ユニット/電源ケーブル【必須選択オプション】



- ・電源ユニットはカスタムメイド型名にいずれか必ず2台以上選択してください。同一種類のみ選択可能です。
- ・電源ケーブルはカスタムメイド型名にいずれか必ず搭載する電源ユニット数分、選択してください。同一種類のみ選択可能です。
- ・電源2台搭載で1000Wを超える場合、または電源3台搭載で2000Wを超える場合、AC200Vの環境でご使用ください。詳細については、「電源ユニットの搭載条件について」を参照ください。
- ・異なる仕様の電源ユニットの混在搭載はできません。同一仕様の電源ユニットを選択ください。

電源ユニットの搭載条件について

電源ユニット搭載条件については、以下の方法でご確認ください。
消費電力計算ツールにてご希望の機器構成の消費電力を算出いただき、各電源ユニットの備考欄をもとに、適切な電源ユニットをご選択ください。

当社ホームページ「PRIMERGY サーバ消費電力/質量計算ツール」(<https://www.fujitsu.com/jp/products/computing/servers/primergy/technical/calculate/>)

十分な電源容量の電源ユニットを選択いただけない場合、高負荷運用時や、電源冗長構成時でも故障時にサーバ性能が低下したり、電源断になったりする場合がありますのでご注意ください。

<推奨>

- ・「冗長電源構成」：お客様環境の安定稼働を目的に、電源の冗長構成を推奨します。
※冗長電源構成にする場合は、同容量の電源ユニットを2台以上手配ください。
※電源ユニットを複数搭載される場合、工場出荷時の電源設定は電源台数により異なります。電源2台搭載の場合「1+1冗長」、電源3台搭載の場合「2+1冗長」で出荷となります。
- ・「システム増設を考慮した電源構成」：将来的なシステム増設の可能性を考慮いただき、余裕のある電源構成をお願いします。

■電源ユニット

【AC100V/200V】

項番	製品名	型名	価格(税別)	力	備考
K-9	電源ユニット(1600W)	PY-PU163	78,000円	●	80PLUS : Platinum 最大出力 : AC100時 1000W、AC200V時 1600W
		PYBPU163	78,000円		

【AC200V】

項番	製品名	型名	価格(税別)	力	備考
K-33	電源ユニット(1600W)	PY-PU165	98,000円	●	80PLUS : Titanium 最大出力 : AC200V時 1600W
		PYBPU165	98,000円		

■電源ケーブル

- ① 電源ユニット(1600W)[PY-PU165/PYBPU165]選択時、AC100V対応の電源ケーブルは使用できません。

【AC100Vで使用】 (NEMA 5-15P)

項番	製品名	型名	価格(税別)	力	備考
N-1	電源ケーブル(AC100V対応/0.5m)	PY-CBP103	2,100円	●	プラグ : NEMA 5-15P準拠
		PYBCBP103	2,100円		
N-2	電源ケーブル(AC100V対応/1m)	PY-CBP104	2,100円	●	プラグ : NEMA 5-15P準拠
		PYBCBP104	2,100円		
N-3	電源ケーブル(AC100V対応/1.5m)	PY-CBP105	2,100円	●	プラグ : NEMA 5-15P準拠
		PYBCBP105	2,100円		
N-5	電源ケーブル(AC100V対応/3m)	PY-CBP102	3,200円	●	プラグ : NEMA 5-15P準拠
		PYBCBP102	3,200円		

【AC200Vで使用】 (NEMA L6-15P)

項番	製品名	型名	価格(税別)	力	備考
N-6	電源ケーブル(AC200V対応/3m)	PY-CBP201	5,300円	●	プラグ : NEMA L6-15P準拠
		PYBCBP201	5,300円		

(IEC60320 C14)

項番	製品名	型名	価格(税別)	力	備考
N-11	電源ケーブル(AC200V対応/0.5m)	PY-CBP203	2,100円	●	プラグ : IEC60320 C14準拠
		PYBCBP203	2,100円		
N-12	電源ケーブル(AC200V対応/1m)	PY-CBP204	2,100円	●	プラグ : IEC60320 C14準拠
		PYBCBP204	2,100円		
N-13	電源ケーブル(AC200V対応/1.5m)	PY-CBP205	2,100円	●	プラグ : IEC60320 C14準拠
		PYBCBP205	2,100円		
N-14	電源ケーブル(AC200V対応/3m)	PY-CBP202	3,200円	●	プラグ : IEC60320 C14準拠
		PYBCBP202	3,200円		

■電源ユニット

【AC200V】

項番	製品名	型名	価格(税別)	力	備考
K-12	電源ユニット(2200W)	PY-PU221	110,000円	●	80PLUS : Platinum 最大出力 : AC200V時 2200W
		PYBPU221	110,000円		

【AC200V】

項番	製品名	型名	価格(税別)	力	備考
K-34	電源ユニット(2400W)	PY-PU243	135,000円	●	80PLUS : Titanium 最大出力 : AC200V時 2400W
		PYBPU243	135,000円		

■電源ケーブル

【AC200Vで使用】

項番	製品名	型名	価格(税別)	力	備考
N-18	電源ケーブル(AC200V対応/3m)	PY-CBP206	5,300円	●	プラグ : NEMA L6-20P準拠
		PYBCBP206	5,300円		
N-84	電源ケーブル(AC200V対応/1m)	PY-CBP217	3,200円	●	プラグ : IEC60320 C20準拠
		PYBCBP217	3,200円		
N-59	電源ケーブル(AC200V対応/2m)	PY-CBP210	3,200円	●	プラグ : IEC60320 C20準拠
		PYBCBP210	3,200円		
N-82	電源ケーブル(AC200V対応/2.5m)	PY-CBP216	3,200円	●	プラグ : IEC60320 C14準拠
		PYBCBP216	3,200円		

B

※ OS により接続可能装置は異なります。詳細はハードウェア一覧を参照願います。

B

4. ServerView Suite等【必須選択オプション】



- ・カスタムメイド型名にいずれか必ず1つ選択してください。
- ・ServerView Suiteの使用権は、サーバ本体に対し無償で付与されておりますが、推奨のドライバや監視ソフト等が含まれますので、添付品の内容をご確認のうえ、以下より選択してください。

項番	製品名	型名	価格(税別)	力	備考
P-36	ServerView Suite DVD(Tools) & ドキュメント	PYBSVT3	100円	●	ServerView Suite : DVD-ROM×1 ※DVD版数 : V11.14.09よりDVD-ROM×2 ドキュメント ・安全上のご注意 ・サポート&サービス ・クリアファイル DVD版数 : V11.13.08以降の最新版
P-37	ServerView Suite DVD(Tools)	PYBSVT4	100円	●	ServerView Suite : DVD-ROM×1 ※DVD版数 : V11.14.09よりDVD-ROM×2 ドキュメント ・安全上のご注意 DVD版数 : V11.13.08以降の最新版

項番	製品名	型名	価格(税別)	力	備考
P-38	ServerView Suite ServerBooks DVD(Manual)	PYBSVM1	100円	●	ServerView Suite : DVD-ROM×1 DVD版数 : V11.13.08以降の最新版

【PRIMERGY購入後、最新版数のServerView Suiteが必要な場合(追加オプション)】

■ ツール

項番	製品名	型名	価格(税別)	力	備考
P-310	ServerView Suite DVD(Tools)	PY-SVT142	4,000円		ServerView Suite : DVD-ROM×2 DVD版数 : V14.23.09 Windows対応版数 : Windows Server 2012、2012 R2、2016、2019、2022 RHEL対応版数 : 6.10、7.9、8.1/8.2/8.3/8.4/8.5/8.6/8.7/8.8、9.0/9.1/9.2 SLES対応版数 : 12SP5、15SP1/SP2/SP3/SP4
P-12	ServerView Suite DVD(Tools)	PY-SVT143	4,000円		ServerView Suite : DVD-ROM×2 DVD版数 : V14.23.12以降の最新版 Windows対応版数 : Windows Server 2016、2019、2022 RHEL対応版数 : 6.10、7.9、8.5/8.6/8.7/8.8/8.9/8.10、9.0/9.1/9.2/9.3/9.4 SLES対応版数 : 12SP5、15SP1/SP2/SP3/SP4/SP5/SP6

■ マニュアル

項番	製品名	型名	価格(税別)	力	備考
P-311	ServerView Suite ServerBooks DVD(Manual)	PY-SVM142	4,000円		ServerView Suite : DVD-ROM×1 DVD版数 : V14.23.09
P-13	ServerView Suite ServerBooks DVD(Manual)	PY-SVM143	4,000円		ServerView Suite : DVD-ROM×1 DVD版数 : V14.23.12以降の最新版



ServerView Suite

24時間365日の安定稼働、導入時の確実なセットアップとシステム運用での監視を実現するサーバ運用管理ソフトウェアです。

提供形態

- ・ServerView Suite DVD(Tools)
 - －DVD-ROM : 1枚(DVD : ソフトウェア/ドライバ) ※DVD版数がV11.14.07以前
 - －DVD-ROM : 2枚(DVD : ソフトウェア/ドライバ) ※DVD版数がV11.14.09以降
- ・ServerView Suite ServerBooks DVD(Manual)
 - －DVD-ROM : 1枚(DVD : マニュアル一式)

留意事項

- ・本DVDは新機能の追加などで定期的にアップデートされ、最新バージョンが格納されます。同一モデルでも出荷時期によりDVD版数が変わる場合があります。
- ・添付されるServerView Suite DVDの版数と対応機能、仕様に関する留意事項および対象OS制限については、下記に必ずご確認ください。
当社ホームページ : <https://jp.fujitsu.com/platform/server/primergy/products/note/svsdvd/>
- ・ServerView Suite ServerBooks DVD(Manual)には、対象版数のServerView Suiteのマニュアル、およびサーバ本体や周辺オプション等のマニュアルが含まれています。一部のサーバ本体と周辺オプションのマニュアルは本DVDに含まれておらず、以下に公開されています。
以下URLの対象版数の「追加マニュアル」をご確認ください。
当社ホームページ : <https://jp.fujitsu.com/platform/server/primergy/products/note/svsdvd/additional-info.html>

C

C

5. Infrastructure Manager(ISM)



- Infrastructure Manager Advanced EditionとInfrastructure Manager Essential Editionの二種類あります。
- Infrastructure Manager Advanced Edition サーバライセンス/ノードライセンスは、1年/3年/5年の使用期限付きSupportDeskがバンドルされるライセンス製品です。
- Infrastructure Manager Essential Editionは、ライセンスは無償ですが、SupportDeskを別途購入いただくことで、「Infrastructure Managerに関するお問い合わせへの対応」や「最新版のアップデートモジュール」の入手が可能となります。
- また、Infrastructure Managerのリモート通報機能でハードウェアのリモート通報による保守を受けるには、Infrastructure ManagerのSupportDesk契約が必要です。
- ISMイメージはPRIMERGYダウンロードサイトからダウンロードする、または、ISMメディアパックをご購入いただくことで入手することができます。
- Infrastructure Managerのライセンス、SupportDeskの詳細については、留意事項編「サーバ監視・管理ソフトウェアについて」を参照ください。

■メディアパック

項番	製品名	型名	価格(税別)	力	備考
P-220	Infrastructure Manager メディアパック(ESXi) V3	B516Q94B0	11,000円	★	Infrastructure Manager : DVD-ROM×1
P-221	Infrastructure Manager メディアパック(Hyper-V) V3	B516QA4B0	11,000円	★	Infrastructure Manager : DVD-ROM×1
P-222	Infrastructure Manager メディアパック(KVM) V3	B516QB4B0	11,000円	★	Infrastructure Manager : DVD-ROM×1



Infrastructure Manager Advanced EditionとInfrastructure Manager Essential Editionを同時に選択することはできません。

■Infrastructure Manager Advanced Edition サーバライセンス

項番	製品名	型名	価格(税別)	力	備考
P-130	Infrastructure Manager Advanced Edition サーバ 期限付きライセンス (1年間24時間サポート付) V3	B5178D581	94,200円	★	サービス時間帯：24時間365日 サポート対象範囲：仮想アプライアンス
P-131	Infrastructure Manager Advanced Edition サーバ 期限付きライセンス (3年間24時間サポート付) V3	B5178F581	282,500円	★	サービス時間帯：24時間365日 サポート対象範囲：仮想アプライアンス
P-132	Infrastructure Manager Advanced Edition サーバ 期限付きライセンス (5年間24時間サポート付) V3	B5178H581	470,900円	★	サービス時間帯：24時間365日 サポート対象範囲：仮想アプライアンス
P-133	Infrastructure Manager Advanced Edition サーバ 期限付きライセンス (1年間平日サポート付) V3	B5178E581	87,100円	★	サービス時間帯：月曜～金曜8:30～19:00(祝日および年末年始を除く) サポート対象範囲：仮想アプライアンス
P-134	Infrastructure Manager Advanced Edition サーバ 期限付きライセンス (3年間平日サポート付) V3	B5178G581	261,100円	★	サービス時間帯：月曜～金曜8:30～19:00(祝日および年末年始を除く) サポート対象範囲：仮想アプライアンス
P-135	Infrastructure Manager Advanced Edition サーバ 期限付きライセンス (5年間平日サポート付) V3	B5178J581	435,200円	★	サービス時間帯：月曜～金曜8:30～19:00(祝日および年末年始を除く) サポート対象範囲：仮想アプライアンス

■Infrastructure Manager Advanced Edition ノードライセンス

項番	製品名	型名	価格(税別)	力	備考
P-136	Infrastructure Manager Advanced Edition 1ノード 期限付きライセンス (1年間24時間サポート付) V3	B5177V581	9,900円	★	サービス時間帯：24時間365日 サポート対象範囲：仮想アプライアンス
P-137	Infrastructure Manager Advanced Edition 1ノード 期限付きライセンス (3年間24時間サポート付) V3	B5177X581	24,700円	★	サービス時間帯：24時間365日 サポート対象範囲：仮想アプライアンス
P-138	Infrastructure Manager Advanced Edition 1ノード 期限付きライセンス (5年間24時間サポート付) V3	B5177Z581	39,400円	★	サービス時間帯：24時間365日 サポート対象範囲：仮想アプライアンス
P-139	Infrastructure Manager Advanced Edition 1ノード 期限付きライセンス (1年間平日サポート付) V3	B5177W581	9,300円	★	サービス時間帯：月曜～金曜8:30～19:00(祝日および年末年始を除く) サポート対象範囲：仮想アプライアンス
P-140	Infrastructure Manager Advanced Edition 1ノード 期限付きライセンス (3年間平日サポート付) V3	B5177Y581	22,900円	★	サービス時間帯：月曜～金曜8:30～19:00(祝日および年末年始を除く) サポート対象範囲：仮想アプライアンス
P-141	Infrastructure Manager Advanced Edition 1ノード 期限付きライセンス (5年間平日サポート付) V3	B51780581	36,400円	★	サービス時間帯：月曜～金曜8:30～19:00(祝日および年末年始を除く) サポート対象範囲：仮想アプライアンス
P-142	Infrastructure Manager Advanced Edition 5ノード 期限付きライセンス (1年間24時間サポート付) V3	B51787585	39,100円	★	サービス時間帯：24時間365日 サポート対象範囲：仮想アプライアンス
P-143	Infrastructure Manager Advanced Edition 5ノード 期限付きライセンス (3年間24時間サポート付) V3	B51789585	117,300円	★	サービス時間帯：24時間365日 サポート対象範囲：仮想アプライアンス
P-144	Infrastructure Manager Advanced Edition 5ノード 期限付きライセンス (5年間24時間サポート付) V3	B5178B585	195,500円	★	サービス時間帯：24時間365日 サポート対象範囲：仮想アプライアンス
P-145	Infrastructure Manager Advanced Edition 5ノード 期限付きライセンス (1年間平日サポート付) V3	B51788585	36,300円	★	サービス時間帯：月曜～金曜8:30～19:00(祝日および年末年始を除く) サポート対象範囲：仮想アプライアンス

D

D-1

※ OS により接続可能装置は異なります。詳細はハードウェア一覧を参照願います。

D

D-1

項番	製品名	型名	価格(税別)	力	備考
P-146	Infrastructure Manager Advanced Edition 5ノード 期限付きライセンス (3年間平日サポート付) V3	B5178A585	108,700円 ★		サービス時間帯：月曜～金曜8:30～19:00(祝日および年末年始を除く) サポート対象範囲：仮想アプライアンス
P-147	Infrastructure Manager Advanced Edition 5ノード 期限付きライセンス (5年間平日サポート付) V3	B5178C585	181,200円 ★		サービス時間帯：月曜～金曜8:30～19:00(祝日および年末年始を除く) サポート対象範囲：仮想アプライアンス
P-148	Infrastructure Manager Advanced Edition 10ノード 期限付きライセンス (1年間24時間サポート付) V3	B5177P58A	78,200円 ★		サービス時間帯：24時間365日 サポート対象範囲：仮想アプライアンス
P-149	Infrastructure Manager Advanced Edition 10ノード 期限付きライセンス (3年間24時間サポート付) V3	B5177R58A	234,500円 ★		サービス時間帯：24時間365日 サポート対象範囲：仮想アプライアンス
P-150	Infrastructure Manager Advanced Edition 10ノード 期限付きライセンス (5年間24時間サポート付) V3	B5177T58A	390,700円 ★		サービス時間帯：24時間365日 サポート対象範囲：仮想アプライアンス
P-160	Infrastructure Manager Advanced Edition 10ノード 期限付きライセンス (1年間平日サポート付) V3	B5177Q58A	72,400円 ★		サービス時間帯：月曜～金曜8:30～19:00(祝日および年末年始を除く) サポート対象範囲：仮想アプライアンス
P-161	Infrastructure Manager Advanced Edition 10ノード 期限付きライセンス (3年間平日サポート付) V3	B5177S58A	217,200円 ★		サービス時間帯：月曜～金曜8:30～19:00(祝日および年末年始を除く) サポート対象範囲：仮想アプライアンス
P-162	Infrastructure Manager Advanced Edition 10ノード 期限付きライセンス (5年間平日サポート付) V3	B5177U58A	361,900円 ★		サービス時間帯：月曜～金曜8:30～19:00(祝日および年末年始を除く) サポート対象範囲：仮想アプライアンス
P-163	Infrastructure Manager Advanced Edition 20ノード 期限付きライセンス (1年間24時間サポート付) V3	B5178158F	141,300円 ★		サービス時間帯：24時間365日 サポート対象範囲：仮想アプライアンス
P-164	Infrastructure Manager Advanced Edition 20ノード 期限付きライセンス (3年間24時間サポート付) V3	B5178358F	423,900円 ★		サービス時間帯：24時間365日 サポート対象範囲：仮想アプライアンス
P-165	Infrastructure Manager Advanced Edition 20ノード 期限付きライセンス (5年間24時間サポート付) V3	B5178558F	706,400円 ★		サービス時間帯：24時間365日 サポート対象範囲：仮想アプライアンス
P-166	Infrastructure Manager Advanced Edition 20ノード 期限付きライセンス (1年間平日サポート付) V3	B5178258F	130,600円 ★		サービス時間帯：月曜～金曜8:30～19:00(祝日および年末年始を除く) サポート対象範囲：仮想アプライアンス
P-167	Infrastructure Manager Advanced Edition 20ノード 期限付きライセンス (3年間平日サポート付) V3	B5178458F	391,700円 ★		サービス時間帯：月曜～金曜8:30～19:00(祝日および年末年始を除く) サポート対象範囲：仮想アプライアンス
P-168	Infrastructure Manager Advanced Edition 20ノード 期限付きライセンス (5年間平日サポート付) V3	B5178658F	652,700円 ★		サービス時間帯：月曜～金曜8:30～19:00(祝日および年末年始を除く) サポート対象範囲：仮想アプライアンス
P-169	Infrastructure Manager Advanced Edition 100ノード 期限付きライセンス (1年間24時間サポート付) V3	B5177H58N	627,900円 ★		サービス時間帯：24時間365日 サポート対象範囲：仮想アプライアンス
P-170	Infrastructure Manager Advanced Edition 100ノード 期限付きライセンス (3年間24時間サポート付) V3	B5177K58N	1,883,500円 ★		サービス時間帯：24時間365日 サポート対象範囲：仮想アプライアンス
P-171	Infrastructure Manager Advanced Edition 100ノード 期限付きライセンス (5年間24時間サポート付) V3	B5177M58N	3,139,200円 ★		サービス時間帯：24時間365日 サポート対象範囲：仮想アプライアンス
P-172	Infrastructure Manager Advanced Edition 100ノード 期限付きライセンス (1年間平日サポート付) V3	B5177J58N	580,200円 ★		サービス時間帯：月曜～金曜8:30～19:00(祝日および年末年始を除く) サポート対象範囲：仮想アプライアンス
P-173	Infrastructure Manager Advanced Edition 100ノード 期限付きライセンス (3年間平日サポート付) V3	B5177L58N	1,740,600円 ★		サービス時間帯：月曜～金曜8:30～19:00(祝日および年末年始を除く) サポート対象範囲：仮想アプライアンス
P-174	Infrastructure Manager Advanced Edition 100ノード 期限付きライセンス (5年間平日サポート付) V3	B5177N58N	2,900,900円 ★		サービス時間帯：月曜～金曜8:30～19:00(祝日および年末年始を除く) サポート対象範囲：仮想アプライアンス

① サービスライセンスとノードライセンスを同時に選択してください。
ノードライセンスの購入数に上限はありません。

■SupportDesk Standard(Infrastructure Manager Essential Edition)

項番	製品名	型名	価格(税別)	力	備考
① Q-250	Infrastructure Manager Essential Edition	SV7BA003G	4,450円 ★ (*)		サービス時間帯：月曜～金曜 8:30～19:00(祝日および年末年始を除く) サポート対象範囲：仮想アプライアンス * 月単位で自動更新(「価格」欄は月額)
Q-251	Infrastructure Manager Essential Edition	SV7BA003R	5,550円 ★ (*)		サービス時間帯：24時間365日 サポート対象範囲：仮想アプライアンス * 月単位で自動更新(「価格」欄は月額)

E

※ OS により接続可能装置は異なります。詳細はハードウェア一覧を参照願います。

E

6. CPU 【必須選択オプション】



i

- ・カスタムメイド型名にいずれか必ず2つまたは4つを選択してください。
- ・異なる種類のCPUを混在搭載することはできません。
- ・物理CPU1個につき、DIMMを最低1枚搭載する必要があります。

4

項番	製品名	型名	価格(税別)	力	備考
D-136	Xeon Gold 6434H プロセッサ (3.70GHz、8コア、22.5MB)×1	PY-CP66X5 PYBCP66X5	1,028,000円 1,028,000円	●	スレッド数：16、メモリバス：4800MT/s(最大)、UPI：16GT/s、最大TDP：195W ※サポートCPU構成：2CPU、4CPU
D-137	Xeon Gold 6416H プロセッサ (2.20GHz、18コア、45MB)×1	PY-CP65XY PYBCP65XY	480,000円 480,000円	●	スレッド数：36、メモリバス：4800MT/s(最大)、UPI：16GT/s、最大TDP：165W ※サポートCPU構成：2CPU、4CPU
D-138	Xeon Gold 6418H プロセッサ (2.10GHz、24コア、60MB)×1	PY-CP66X1 PYBCP66X1	672,000円 672,000円	●	スレッド数：48、メモリバス：4800MT/s(最大)、UPI：16GT/s、最大TDP：185W ※サポートCPU構成：2CPU、4CPU
D-139	Xeon Gold 6448H プロセッサ (2.40GHz、32コア、60MB)×1	PY-CP66XB PYBCP66XB	1,278,000円 1,278,000円	●	スレッド数：64、メモリバス：4800MT/s(最大)、UPI：16GT/s、最大TDP：250W ※サポートCPU構成：2CPU、4CPU
D-92	Xeon Platinum 8444H プロセッサ (2.20GHz、16コア、45MB)×1	PY-CP65X4 PYBCP65X4	1,492,000円 1,492,000円	●	スレッド数：32、メモリバス：4800MT/s(最大)、UPI：16GT/s、最大TDP：270W ※サポートCPU構成：2CPU、4CPU
D-93	Xeon Platinum 8450H プロセッサ (2GHz、28コア、75MB)×1	PY-CP65X6 PYBCP65X6	1,659,000円 1,659,000円	●	スレッド数：56、メモリバス：4800MT/s(最大)、UPI：16GT/s、最大TDP：250W ※サポートCPU構成：2CPU、4CPU
D-140	Xeon Platinum 8454H プロセッサ (2.10GHz、32コア、82.5MB)×1	PY-CP65X9 PYBCP65X9	2,328,000円 2,328,000円	●	スレッド数：64、メモリバス：4800MT/s(最大)、UPI：16GT/s、最大TDP：270W ※サポートCPU構成：2CPU、4CPU
D-141	Xeon Platinum 8460H プロセッサ (2.20GHz、40コア、105MB)×1	PY-CP65XC PYBCP65XC	3,535,000円 3,535,000円	●	スレッド数：80、メモリバス：4800MT/s(最大)、UPI：16GT/s、最大TDP：330W ※サポートCPU構成：2CPU、4CPU
D-142	Xeon Platinum 8468H プロセッサ (2.10GHz、48コア、105MB)×1	PY-CP65XG PYBCP65XG	4,595,000円 4,595,000円	●	スレッド数：96、メモリバス：4800MT/s(最大)、UPI：16GT/s、最大TDP：330W ※サポートCPU構成：2CPU、4CPU
D-94	Xeon Platinum 8490H プロセッサ (1.90GHz、60コア、112.5MB)×1	PY-CP65XP PYBCP65XP	5,611,000円 5,611,000円	●	スレッド数：120、メモリバス：4800MT/s(最大)、UPI：16GT/s、最大TDP：350W ※サポートCPU構成：2CPU、4CPU

1

項番	製品名	型名	価格(税別)	力	備考
D-144	CPUクーラキット (3/4CPU目、RX4770 M7)	PYBTKCPC87	34,000円	●	3rd/4th CPUカスタムメイド搭載時専用ヒートシンク
D-143	CPUクーラキット (3/4CPU目、RX4770 M7)	PY-TKCPC87	20,000円		3rd/4th CPU一般型名搭載時専用ヒートシンク

2

- 1 CPUクーラキット(3/4CPU目)[PYBTKCPC87]**
- ・3CPU、4CPU目をカスタムメイド型名で搭載する際に必要となります。

- 2 CPUクーラキット(3/4CPU目)[PY-TKCPC87]**
- ・3CPU、4CPU目を一般型名で搭載する際に2個必要となります。

CPUサポートテクノロジー

CPU	サポートテクノロジー		
	Turbo	Hyper	VT
Xeon Gold 6434H	対応	対応	対応
Xeon Gold 6416H			
Xeon Gold 6418H			
Xeon Gold 6448H			
Xeon Platinum 8444H			
Xeon Platinum 8450H			
Xeon Platinum 8454H			
Xeon Platinum 8460H			
Xeon Platinum 8468H			
Xeon Platinum 8490H			

Turbo：Intel® Turbo Boost Technology
Hyper：Intel® Hyper-Threading Technology
VT：Intel® Virtualization Technology

F

PRIMERGY

PRIMERGY RX4770 M7

※ OS により接続可能装置は異なります。詳細はハードウェア一覧を参照願います。

温度制限について

本体ベースユニット、搭載するCPUおよび手配するオプションにより、温度制限があります。詳細は下表を参照願います。

[CPUグループ]

CPU	グループ
Xeon Gold 6434H	A
Xeon Gold 6416H	
Xeon Gold 6418H	B
Xeon Gold 6448H	
Xeon Platinum 8444H	C
Xeon Platinum 8450H	
Xeon Platinum 8454H	
Xeon Platinum 8460H	
Xeon Platinum 8468H	D
Xeon Platinum 8490H	

[PCIe Level]

RAID/SAS	オプションカード	型名		PCIe Level
		FH	LP	
RAID/SAS	SASコントローラカード(PSAS CP600e)	PY-SC4FAE/PYBSC4FAE	PY-SC4FAE/PYBSC4FAEL	Level3
	SASコントローラカード(PSAS CP600)	PY-SC4FA/PYBSC4FAL		Level3
	SASコントローラカード(PSAS CP 2100-8)		PY-SC3MA2/PYBSC3MA2L	Level3
	SASコントローラカード(PSAS CP 2200-16)		PY-SC4MA1/PYBSC4MA1L	Level4
	SASアレイコントローラカード(PRAID CP600)		PY-SR4FA/PYBSR4FAL	Level3
	SASアレイコントローラカード(PRAID EP640)		PY-SR4C63/PYBSR4C63L	Level3
	SASアレイコントローラカード(PRAID EP680i/PRAID EP680i、PCIeSSD用)		PY-SR4C6/PYBSR4C6L/PYBSR4C62L	Level3
	SASアレイコントローラカード(PRAID EP 3252-8)		PY-SR4MA1/PYBSR4MA1L	Level4
	SASアレイコントローラカード(PRAID EP 3254-8)		PY-SR4MA2/PYBSR4MA2L	Level4
	SASアレイコントローラカード(PRAID EP 3258-16)		PY-SR4MA3/PYBSR4MA3L	Level4
	SASアレイコントローラカード(PRAID EP680e)	PY-SR4C6E/PYBSR4C6E		Level3
	デュアルM.2 コントローラカード(PDUAL CP300)		PY-DMCP35/PYBDMCP35L	Level5
LAN/FC	ファイバーチャネルカード(16Gbps)	PY-FC331/PYBFC331	PY-FC331/PYBFC331L	Level3
	ファイバーチャネルカード(16Gbps)	PY-FC321/PYBFC321	PY-FC321/PYBFC321L	Level3
	Dual port ファイバーチャネルカード(16Gbps)	PY-FC332/PYBFC332	PY-FC332/PYBFC332L	Level3
	Dual port ファイバーチャネルカード(16Gbps)	PY-FC322/PYBFC322	PY-FC322/PYBFC322L	Level3
	ファイバーチャネルカード(32Gbps)	PY-FC421/PYBFC421	PY-FC421/PYBFC421L	Level4
	ファイバーチャネルカード(32Gbps)	PY-FC411/PYBFC411	PY-FC411/PYBFC411L	Level4
	Dual port ファイバーチャネルカード(32Gbps)	PY-FC422/PYBFC422	PY-FC422/PYBFC422L	Level4
	Dual port ファイバーチャネルカード(32Gbps)	PY-FC412/PYBFC412	PY-FC412/PYBFC412L	Level4
	ファイバーチャネルカード(64Gbps)	PY-FC441/PYBFC441	PY-FC441/PYBFC441L	Level4
	Dual port ファイバーチャネルカード(64Gbps)	PY-FC442/PYBFC442	PY-FC442/PYBFC442L	Level4
	Quad port LANカード(1000BASE-T)	PY-LA284/PYBLA284	PY-LA284/PYBLA284L	Level1
	Quad port LANカード(1000BASE-T)	PY-LA264/PYBLA264	PY-LA264/PYBLA264L	Level1
	Dual port LANカード(10GBASE-T)	PY-LA3K2/PYBLA3K2	PY-LA3K2/PYBLA3K2L	Level5
	Quad port LANカード(10GBASE-T)	PY-LA344/PYBLA344	PY-LA344/PYBLA344L	Level3
	Dual port LANカード(10GBASE-T)	PY-LA342/PYBLA342	PY-LA342/PYBLA342L	Level2
	Dual port LANカード(10GBASE-T)	PY-LA3J2/PYBLA3J2	PY-LA3J2/PYBLA3J2L	Level3
	Quad port LANカード(10GBASE-T)	PY-LA3C4/PYBLA3C4	PY-LA3C4/PYBLA3C4L	Level3
	Dual port LANカード(10GBASE-T)	PY-LA3C2/PYBLA3C2	PY-LA3C2/PYBLA3C2L	Level1
	Quad port LANカード(25GBASE-T)	PY-LA404/PYBLA404		Level7
	25GBASE-SR SFP28(PYBSRFP56)を搭載した場合			
	Quad port LANカード(25GBASE-T)	PY-LA404/PYBLA404		Level8
	Dual port LANカード(25GBASE-T)	PY-LA402/PYBLA402	PY-LA402/PYBLA402L	Level5
	Dual port LANカード(25GBASE-T)	PY-LA3H2/PYBLA3H2	PY-LA3H2/PYBLA3H2L	Level3
	Dual port LANカード(25GBASE*2)	PY-LA4024/PYBLA4024	PY-LA4024/PYBLA4024L	Level5
Dual port LANカード(100GBASE)	PY-LA442/PYBLA442		Level5	
Dual port LANカード(100GBASE)	PY-LA432/PYBLA432		Level7	
Dual port LANカード(100GBASE)	PY-LA412/PYBLA412		Level7	
IB	IB HCAカード(200Gbps)		PY-HC401/PYBHC401	Level5
	IB HCAカード(200Gbps)		PY-HC52/PYBHC52	Level5
	IB HCAカード(400Gbps)		PY-HC54/PYBHC54	Level6

[OCP Tier]

OCPv3	オプションカード	型名		OCP Tier
		OC	Single width GPGPU	
OCPv3	ポート拡張オプション(1000BASE-Tx4)	PY-LA284U/PYBLA284U		Tier2
	ポート拡張オプション(1000BASE-Tx4)	PY-LA274U/PYBLA274U		Tier1
	ポート拡張オプション(10GBASE-Tx4)	PY-LA344U/PYBLA344U		Tier4
	ポート拡張オプション(10GBASE-Tx2)	PY-LA3K2U/PYBLA3K2U		Tier5
	ポート拡張オプション(10GBASE-Tx2)	PY-LA342U/PYBLA342U		Tier2
	ポート拡張オプション(10GBASE*4)	PY-LA354U/PYBLA354U		Tier8
	ポート拡張オプション(10GBASE*2)	PY-LA3J2U/PYBLA3J2U		Tier2
	ポート拡張オプション(10GBASE*2)	PY-LA352U/PYBLA352U		Tier2
	ポート拡張オプション(25GBASE*4)	PY-LA404U/PYBLA404U		Tier11
	ポート拡張オプション(25GBASE*2)	PY-LA402U/PYBLA402U		Tier8
	ポート拡張オプション(25GBASE*2)	PY-LA3G2U/PYBLA3G2U		Tier3
	ポート拡張オプション(25GBASE*2)	PY-LA402U4/PYBLA402U4		Tier6
	ポート拡張オプション(100GBASE*2)	PY-LA452U/PYBLA452U		Tier8
	ポート拡張オプション(100GBASE*2)	PY-LA432U/PYBLA432U		Tier11
	ポート拡張オプション(100GBASE*2)	PY-LA412U/PYBLA412U		Tier12

[ラックベースユニット (2.5インチ HDD/SSD/PCIe SSD*8)[PYR477R2T/PYR477RAT] 手配時(内蔵ディスクドライブ8台まで)

<2CPU構成>

・ATD45適用時

CPUグループ	メモリ	Double width GPGPU	オプションカード			周囲温度
			PCIe	OCP	Single width GPGPU	
CPU A				非サポート		
CPU B	16GB~64GB	-	Level1~3	Tier1~10	非サポート	45℃
CPU C					非サポート	
CPU D					非サポート	

(*) 内蔵PCIe SSD搭載不可

・ATD40適用時

CPUグループ	メモリ	Double width GPGPU	オプションカード			周囲温度
			PCIe	OCP	Single width GPGPU	
CPU A				非サポート		
CPU B					非サポート	
CPU C	16GB~64GB	-	Level1~4	Tier1~11	非サポート	40℃
CPU D					非サポート	

(*) 内蔵PCIe SSD搭載不可

・周囲温度: 35℃

CPUグループ	メモリ	Double width GPGPU	オプションカード			周囲温度
			PCIe	OCP	Single width GPGPU	
CPU A				非サポート		
CPU B					非サポート	
CPU C	16GB~128GB	-	Level1~5	Tier1~12	サポート	35℃
CPU D					非サポート	

・周囲温度: 30℃

CPUグループ	メモリ	Double width GPGPU	オプションカード			周囲温度
			PCIe	OCP	Single width GPGPU	
CPU A				非サポート		
CPU B					非サポート	
CPU C	16GB~256GB	-	Level1~6	Tier1~12	サポート	30℃(*)
CPU D					非サポート	

(*) 高性能CPU搭載オプション(PYBETA1)必須

※ OS により接続可能装置は異なります。詳細はハードウェア一覧を参照願います。

<4CPU構成：Double Width GPGPUなし>

・ATD45適用時

CPUグループ	メモリ	Double width GPGPU	オプションカード			周囲温度
			PCIe	OCP	Single width GPGPU	
CPU A						45°C
CPU B	16GB~64GB	-	Level1~3	Tier1~10	非サポート	
CPU C					非サポート	
CPU D					非サポート	

(*) 内蔵PCIe SSD搭載不可

・ATD40適用時

CPUグループ	メモリ	Double width GPGPU	オプションカード			周囲温度
			PCIe	OCP	Single width GPGPU	
CPU A						40°C
CPU B	16GB~64GB	-	Level1~4	Tier1~11	非サポート	
CPU C					非サポート	
CPU D					非サポート	

(*) 内蔵PCIe SSD搭載不可

・周囲温度：35°C

CPUグループ	メモリ	Double width GPGPU	オプションカード			周囲温度
			PCIe	OCP	Single width GPGPU	
CPU A						35°C
CPU B	16GB~128GB	-	Level1~5	Tier1~12	サポート	
CPU C					サポート	
CPU D					サポート	

・周囲温度：30°C

CPUグループ	メモリ	Double width GPGPU	オプションカード			周囲温度
			PCIe	OCP	Single width GPGPU	
CPU A						30°C(*)
CPU B	16GB~256GB	-	Level1~6 Level7 max.4	Tier1~12	サポート	
CPU C					サポート	
CPU D					サポート	

(*) 高性能CPU搭載オプション[PYBETA1]必須

<4CPU構成：Double Width GPGPUあり> ※ATD40/ATD45非サポート

・周囲温度：35°C

CPUグループ	メモリ	Double width GPGPU	オプションカード			周囲温度
			PCIe	OCP	Single width GPGPU	
CPU A						非サポート
CPU B						
CPU C						
CPU D						

・周囲温度：30°C

CPUグループ	メモリ	Double width GPGPU	オプションカード			周囲温度
			PCIe	OCP	Single width GPGPU	
CPU A						30°C(*)
CPU B	16GB~256GB	1~2	Level1~6 Level7 max.4	Tier1~12	-	
CPU C					-	
CPU D					-	

(*) 高性能CPU搭載オプション[PYBETA1]必須

[ラックベースユニット (2.5インチ HDD/SSD/PCIe SSD×8)[PYR4777R2T/PYR4777RAT] + ベイ追加オプション(2.5インチ HDD/SSD×8)[PYBBA28SU/PYBBA28SV] 手配時(内蔵ディスクドライブ16台まで)
またはラックベースユニット (2.5インチ HDD/SSD/PCIe SSD×24)[PYR4777RB1] 手配時(内蔵ディスクドライブ24台まで)]

<2CPU構成> 非サポート

<4CPU構成：Double Width GPGPUなし> ※ATD40/ATD45非サポート

・周囲温度：35°C

CPUグループ	メモリ	Double width GPGPU	オプションカード			周囲温度
			PCIe	OCP	Single width GPGPU	
CPU A						35°C
CPU B	16GB~128GB	-	Level1~5	Tier1~12	サポート	
CPU C					サポート	
CPU D					サポート	

・周囲温度：30°C

CPUグループ	メモリ	Double width GPGPU	オプションカード			周囲温度
			PCIe	OCP	Single width GPGPU	
CPU A						30°C(*)
CPU B	16GB~256GB	-	Level1~6 Level7 max.4	Tier1~12	サポート	
CPU C					サポート	
CPU D					非サポート	

(*) 高性能CPU搭載オプション[PYBETA1]必須

<4CPU構成：Double Width GPGPUあり> 非サポート

-：構成不可

Double Width GPGPU	グラフィックスカード(NVIDIA RTX 4000/NVIDIA RTX 6000)、VDIグラフィックスカード(NVIDIA A16)
Single width GPGPU	VDI/GPGPUカード(NVIDIA A2/NVIDIA L4)

F

7. メモリ設定オプション【必須選択オプション】[カスタムメイド専用]



- ・カスタムメイド型名にいずれか必ず2つ以上選択してください。搭載するCPU数と同数の選択が必要です。
- ・必ず、留意事項編「メモリ関連事項」の「メモリの搭載および動作モードについて」を参照のうえ、手配願います。

項番	製品名	型名	価格(税別)	力	備考
Q-4	インディペンデントモード 設定サービス	PYBMMD2	10,000円	●	カスタムメイド搭載したメモリをインディペンデントモードに設定するサービス
Q-5	ミラードチャンネルモード 設定サービス	PYBMCC4	10,000円	●	カスタムメイド搭載したメモリをミラードチャンネルモードに設定するサービス

4

8. メモリ【必須選択オプション】



- ・カスタムメイド型名にいずれか必ず2枚以上、同一メモリ型名で選択してください。必要なメモリ枚数は、留意事項編「メモリ関連事項」の「メモリの搭載および動作モードについて」を参照のうえ、手配願います。
- ・メモリ-96GB(96GB 5600 RDIMM×1)選択時は、Xeon Platinum 8xxxのCPUのみ使用可能です。
- ・1CPUあたりDIMMを6枚搭載されている場合、使用可能なDIMMの容量が、搭載しているDIMMの全容量より1GB少なくなります。
- ・BIOSでNUMA有効化を設定している場合、一部の領域を性能改善用途で使用するため、実際にお客様の使用可能な容量は本数値を下回る場合があります。
- ・必ず「温度制限について」および「メモリの搭載について」を参照のうえ、手配願います。

■4800 Registered DIMM

項番	製品名	型名	価格(税別)	力	備考
E-36	メモリ-16GB (16GB 4800 RDIMM×1)	PY-ME16SL	330,000円	●	Rank : Single×8
		PYBME16SL	330,000円		
E-37	メモリ-32GB (32GB 4800 RDIMM×1)	PY-ME32SL	626,000円	●	Rank : Dual×8
		PYBME32SL	626,000円		

64

項番	製品名	型名	価格(税別)	力	備考
E-38	メモリ-32GB (32GB 4800 RDIMM×1)	PY-ME32SL2	626,000円	●	Rank : Single×4
		PYBME32SL2	626,000円		
E-39	メモリ-64GB (64GB 4800 RDIMM×1)	PY-ME64SL	1,320,000円	●	Rank : Dual×4
		PYBME64SL	1,320,000円		

64

■4800 Registered DIMM 3DS

項番	製品名	型名	価格(税別)	力	備考
E-40	メモリ-128GB (128GB 4800 RDIMM×1、3DS) ※納品は発注の約5ヶ月後となります。	PY-ME12SL	2,960,000円	●	Rank : Quad×4
		PYBME12SL	2,960,000円		
E-41	メモリ-256GB (256GB 4800 RDIMM×1、3DS) ※納品は発注の約5ヶ月後となります。	PY-ME25SL	5,920,000円	●	Rank : Octa×4
		PYBME25SL	5,920,000円		

64

■5600 Registered DIMM

項番	製品名	型名	価格(税別)	力	備考
E-158	メモリ-96GB (96GB 5600 RDIMM×1)	PY-ME96SP	1,946,000円	●	Rank : Dual×4
		PYBME96SP	1,946,000円		

64

G

※ OS により接続可能装置は異なります。詳細はハードウェア一覧を参照願います。

メモリの搭載について

- (1) 異なる種類のDIMM(RDIMM×4/RDIMM×8/RDIMM 3DS)は混在搭載することはできません。
 (2) 下表の組み合わせのみ混在搭載可能です。

製品名	型名	PY-ME16SL PYBME16SL	PY-ME32SL PYBME32SL	PY-ME32SL2 PYBME32SL2	PY-ME64SL PYBME64SL	PY-ME12SL PYBME12SL	PY-ME25SL PYBME25SL	PY-ME96SP PYBME96SP
メモリ-16GB(16GB 4800 RDIMM×1)	PY-ME16SL PYBME16SL	○	× (*1)	×	×	×	×	×
メモリ-32GB(32GB 4800 RDIMM×1)	PY-ME32SL PYBME32SL	×	○	×	×	×	×	×
メモリ-32GB(32GB 4800 RDIMM×1)	PY-ME32SL2 PYBME32SL2	×	×	○	×	×	×	×
メモリ-64GB(64GB 4800 RDIMM×1)	PY-ME64SL PYBME64SL	×	×	×	○	×	×	×
メモリ-128GB(128GB 4800 RDIMM×1, 3DS)	PY-ME12SL PYBME12SL	×	×	×	×	○	×	×
メモリ-256GB(256GB 4800 RDIMM×1, 3DS)	PY-ME25SL PYBME25SL	×	×	×	×	×	○	×
メモリ-96GB(96GB 5600 RDIMM×1)	PY-ME96SP PYBME96SP	×	×	×	×	×	×	○

○ : 混在可能、× : 混在不可
 (*1) 一般型名にて増設する場合は、混在可能です。

- (3) 物理CPU1個につき、DIMMを最低1枚搭載する必要があります(DIMMを33枚以上搭載する場合は、CPUを4個搭載する必要があります)。

【メモリ搭載位置】

■物理CPU4個構成時

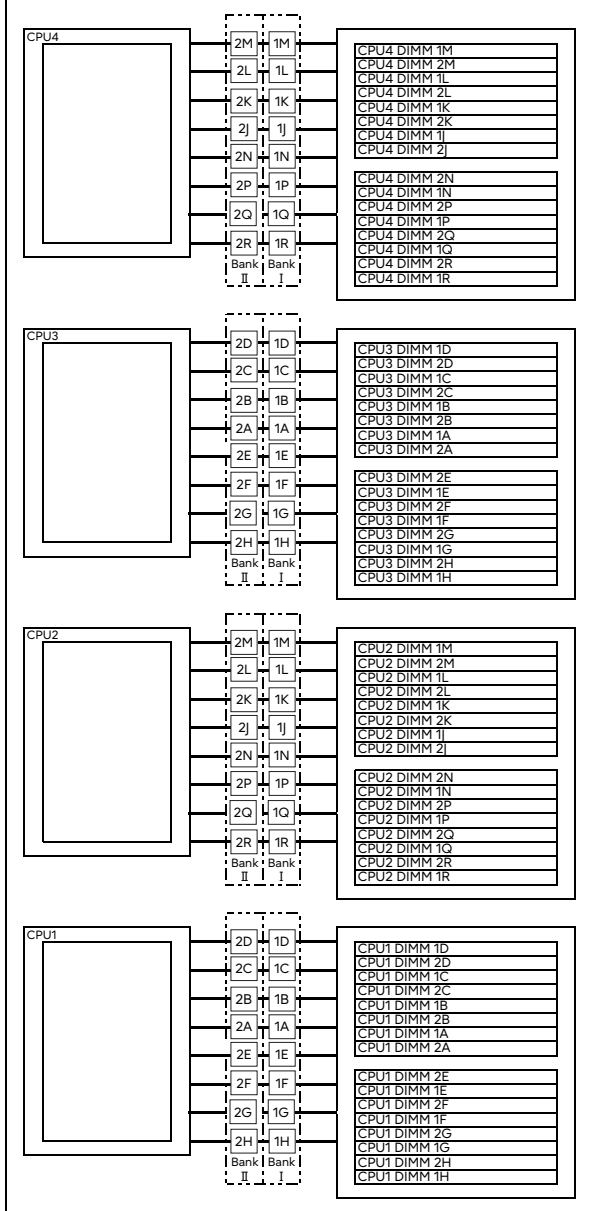

[注1]搭載可能メモリ容量について
 CPUにより搭載可能なメモリ容量が異なります。
 搭載メモリ容量はOSの使用可能メモリ容量に準じます。
 OSにおける使用可能メモリ容量は
 留意事項編「OSにおける最大CPU数/使用可能なメモリ容量について」を参照ください。

[注2]メモリ動作クロックについて
 搭載するCPU、メモリの種類や数量、BIOSの設定により、メモリ動作クロックが異なります。
 最も遅いCPU、メモリに合わせて、すべてのチャンネル上のメモリ動作クロックが決まります。
 詳細は下表を参照願います。

【メモリ動作クロック】

搭載CPUの メモリバス(MT/s)	メモリ動作クロック(MT/s)	
	RDIMM/RDIMM 3DS 4800/5600MT/s	
DIMM数	1DPC 1~8枚	2DPC 9~16枚
	4800	4800
4400	4400	4400
4000	4000	4000

※DPC : チャンネルあたりのDIMM数

メモリの動作モードについて

メモリの動作モードについては、留意事項編「メモリ関連事項」の「メモリの搭載および動作モードについて」をご確認のうえ、ご利用願います。

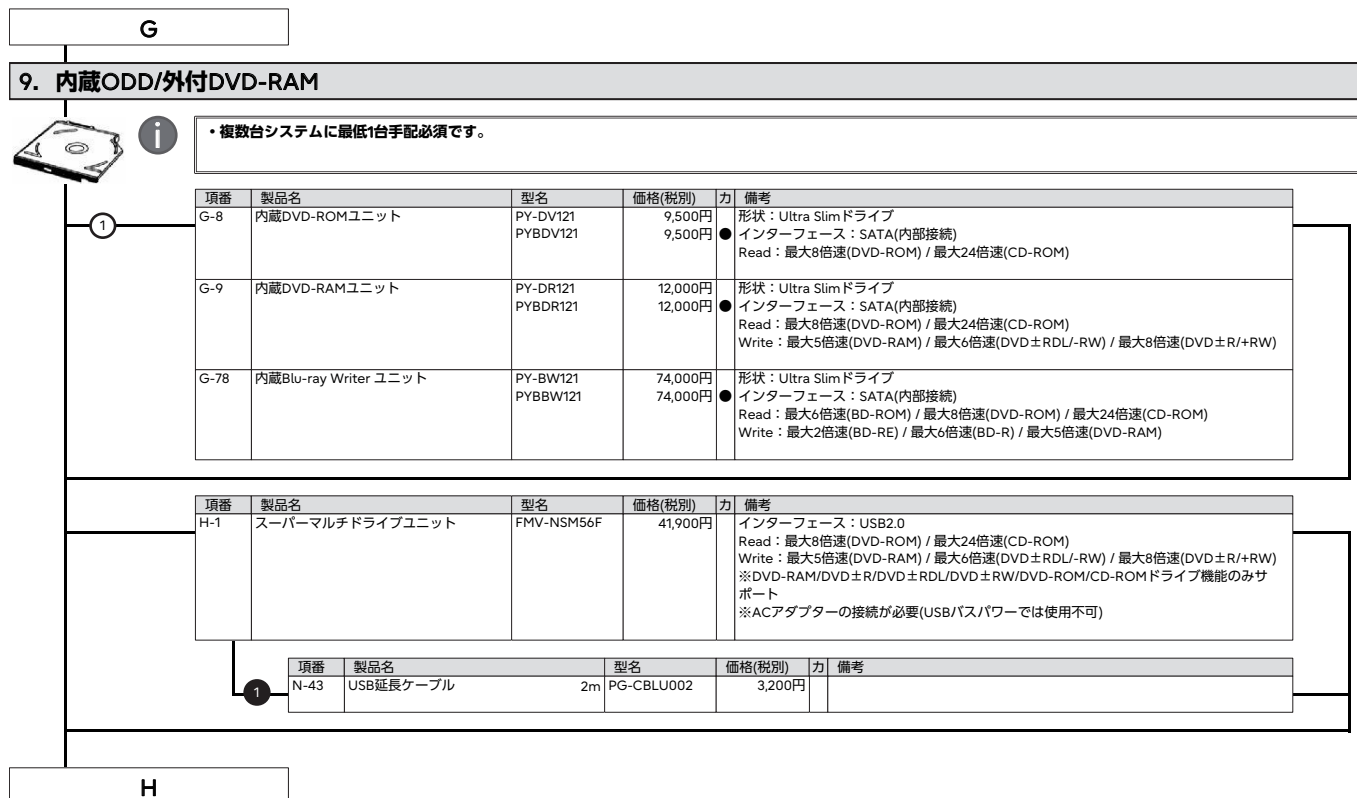

※ OS により接続可能装置は異なります。詳細はハードウェア一覧を参照願います。

H

10. 内蔵ストレージコントローラ



- ・ SASアレイコントローラカードの自己暗号化機能をご使用される場合は、自己暗号化ドライブの手配および出荷後にお客様による設定が必要となります。
- ・ 使用するストレージコントローラと内蔵ストレージの接続可否および内蔵ストレージの混在可能な組み合わせについては、「内蔵ストレージ構成時の注意事項」を参照ください。
- ・ 同一のカスタムメイド型名の内蔵ストレージを追加し、RAID設定サービスを手配することにより、RAID設定を構築し出荷いたします。必ず「RAID設定サービスについて」を参照ください。
- ・ 使用するOSによらず、標準搭載のリモートマネジメントコントローラ(iRMC S6)と連携し、内蔵ストレージの稼働状態およびRAID状態を監視管理することが可能です。使用するストレージコントローラにより、監視管理可能な範囲が異なりますので、詳細については、留意事項編「iRMC(リモートマネジメントコントローラ)関連」をご確認ください。
- ・ オンボードSATAコントローラまたはオンボードPCIeのソフトウェアRAID機能を有効にした構成の場合、仮想環境はご使用になれません。

《非アレイ/アレイ接続》

オンボードSATAコントローラ (標準搭載) × 2 ※デバイスポート数: 8
※RAIDレベル: 0/1/1+0(ホットスベア可)

- SASコントローラカード/SASアレイコントローラカード
 - ・ [ラックベースユニット (2.5インチ HDD/SSD/PCIe SSD × 8)[PYR477R2T/PYR477RAT]の場合] 2.5インチSAS HDD/SAS SSDを搭載する場合、またはベイ追加オプション(2.5インチ HDD/SSD × 8)[PYBBA28SU/PYBBA28SV]を手配する場合、SASコントローラカード(PSAS CP600i/PSAS CP 2100-8i/PSAS CP 2200-16i)[PY-SC4FA/PYBSC4FAL/PY-SC3MA2/PYBSC3MA2L/PY-SC4MA1/PYBSC4MA1L]またはSASアレイコントローラカード(PRAID CP600i/PRAID EP640i/PRAID EP680i/PRAID EP 3252-8i/PRAID EP 3254-8i/PRAID EP 3258-16i)[PY-SR4FA/PYBSR4FAL/PY-SR4C63/PYBSR4C63L/PY-SR4C6/PYBSR4C6L/PY-SR4MA1/PYBSR4MA1L/PY-SR4MA2/PYBSR4MA2L/PY-SR4MA3/PYBSR4MA3L]を手配する必要があります。
 - ・ [ラックベースユニット (2.5インチ HDD/SSD/PCIe SSD × 24)[PYR477RBT]の場合] SASコントローラカード(PSAS CP600i/PSAS CP 2100-8i/PSAS CP 2200-16i)[PY-SC4FA/PYBSC4FAL/PY-SC3MA2/PYBSC3MA2L/PY-SC4MA1/PYBSC4MA1L]またはSASアレイコントローラカード(PRAID CP600i/PRAID EP640i/PRAID EP680i/PRAID EP 3252-8i/PRAID EP 3254-8i/PRAID EP 3258-16i)[PY-SR4FA/PYBSR4FAL/PY-SR4C63/PYBSR4C63L/PY-SR4C6/PYBSR4C6L/PY-SR4MA1/PYBSR4MA1L/PY-SR4MA2/PYBSR4MA2L/PY-SR4MA3/PYBSR4MA3L]を手配する必要があります。
 - ・ SASコントローラカード/SASアレイコントローラカード/デュアルM.2 コントローラカードの混在条件については、「ストレージコントローラの混在条件について」を参照ください。

- SASコントローラカード(PSAS CP600i/PSAS CP 2100-8i/PSAS CP 2200-16i)[PY-SC4FA/PYBSC4FAL/PY-SC3MA2/PYBSC3MA2L/PY-SC4MA1/PYBSC4MA1L]
 - ・ 使用OS(OS機能)により、接続可能なストレージ構成、接続方式が異なります。詳細については、留意事項編「SASコントローラカードの接続方法について」を参照ください。

《非アレイ接続》

項番	製品名	型名	価格(税別)	力	備考
1-349	SASコントローラカード (PSAS CP600i)	PY-SC4FA PYBSC4FAL	490,000円 490,000円	●	内蔵ストレージ接続用カード(PSAS CP600i) ● インターフェース: SFF8654 × 2 データ転送速度: SAS 12Gbps デバイスポート数: 16(8 × 2) ホストバス: PCI Express4.0

《非アレイ/アレイ接続》

項番	製品名	型名	価格(税別)	力	備考
1-346	SASコントローラカード (PSAS CP 2100-8i)	PY-SC3MA2 PYBSC3MA2L	300,000円 300,000円	●	内蔵ストレージ接続用カード(PSAS CP 2100-8i) ● インターフェース: SFF8643 × 2 データ転送速度: SAS 12Gbps デバイスポート数: 8(4 × 2) ホストバス: PCI Express3.0 RAIDレベル: 0/1/1+0/5(ホットスベア可)

項番	製品名	型名	価格(税別)	力	備考
1-122	SASコントローラカード (PSAS CP 2200-16i)	PY-SC4MA1 PYBSC4MA1L	356,000円 356,000円	●	内蔵ストレージ接続用カード(PSAS CP 2200-16i) ● インターフェース: SFF8654 × 2 データ転送速度: SAS 24Gbps デバイスポート数: 16(8 × 2) ホストバス: PCI Express4.0 RAIDレベル: 0/1/1+0/5(ホットスベア可)

《アレイ接続》

項番	製品名	型名	価格(税別)	力	備考
1-350	SASアレイコントローラカード (PRAID CP600i)	PY-SR4FA PYBSR4FAL	200,000円 200,000円	●	内蔵ストレージ接続用カード(PRAID CP600i)(自己暗号化機能対応) ● インターフェース: SFF8654 × 1 データ転送速度: SAS 12Gbps デバイスポート数: 8(8 × 1) ホストバス: PCI Express4.0 RAIDレベル: 0/1/1+0(ホットスベア可)

I

I-1

※ OS により接続可能装置は異なります。詳細はハードウェア一覧を参照願います。

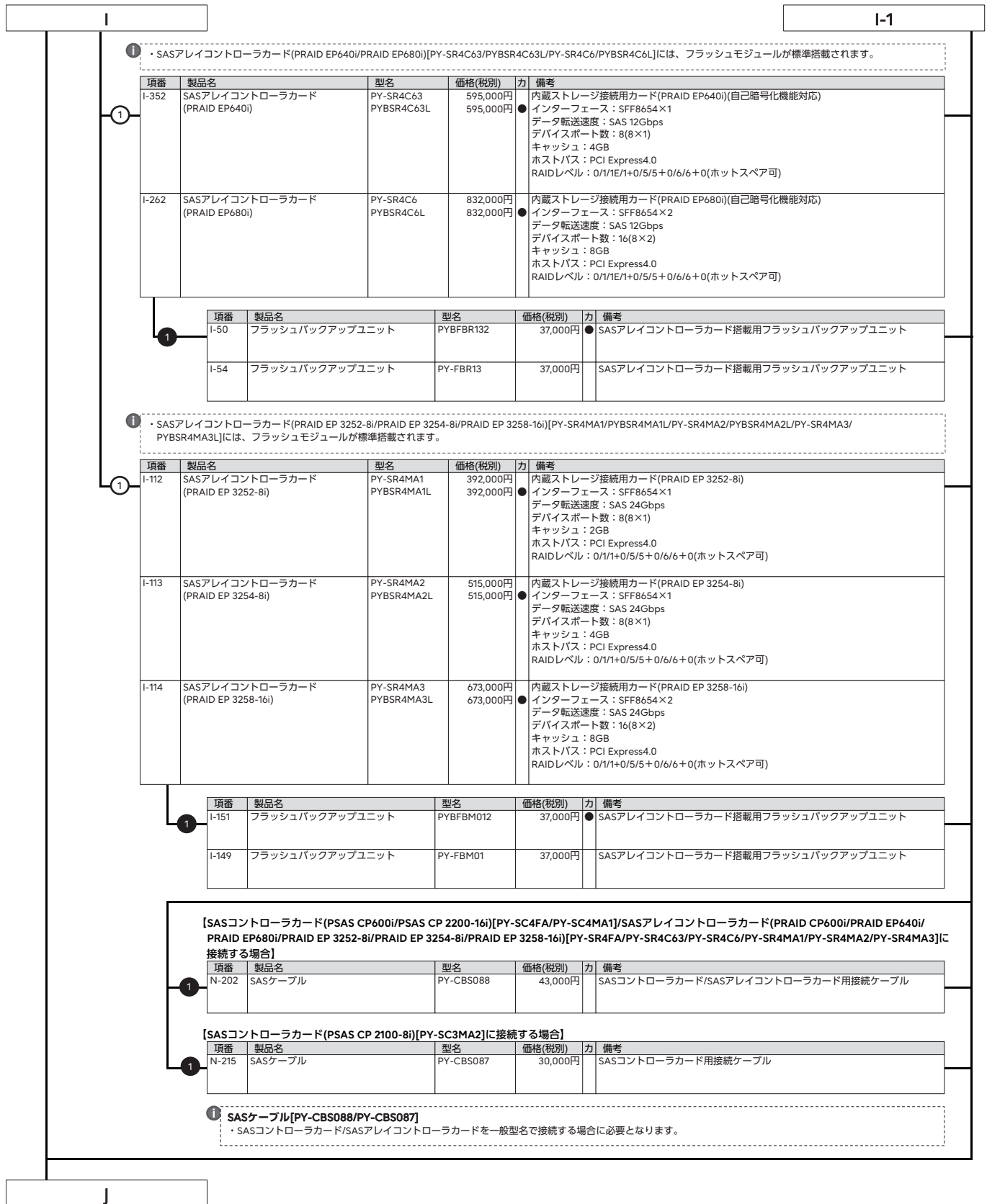

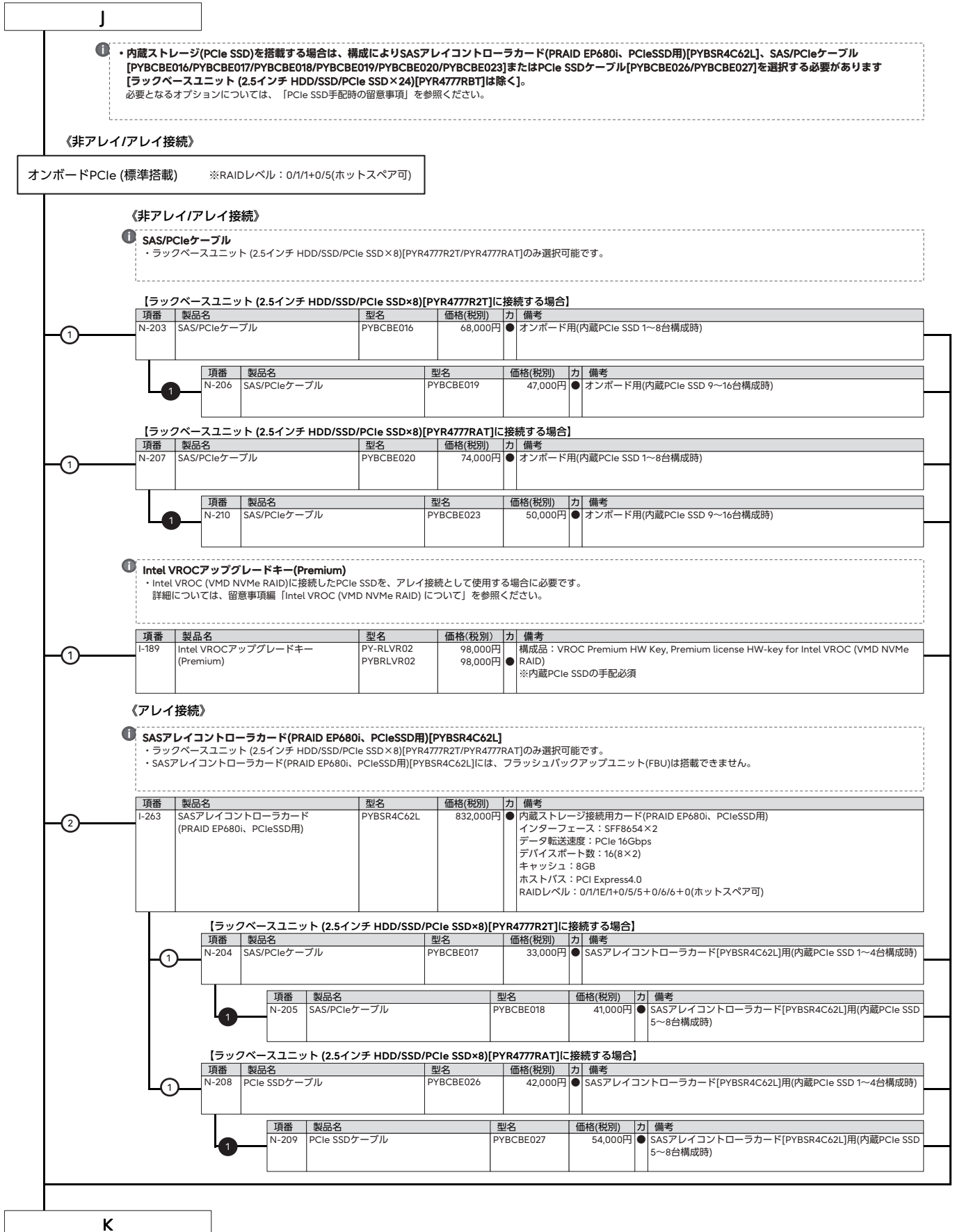

PRIMERGY

PRIMERGY RX4770 M7

※ OS により接続可能装置は異なります。詳細はハードウェア一覧を参照願います。

PCIe SSD手配時の留意事項

内蔵ストレージ(PCIe SSD)搭載時、構成によりSASアレイコントローラカード(PRAID EP680i、PCIeSSD用)[PYBSR4C62L]、SAS/PCIeケーブル[PYBCBE016/PYBCBE017/PYBCBE018/PYBCBE019/PYBCBE020/PYBCBE023]またはPCIe SSDケーブル[PYBCBE026/PYBCBE027]の手配が必要となる場合があります
[ラックベースユニット (2.5インチ HDD/SSD/PCIe SSD×24)[PYR477R2T/PYR477RBT]は除く。] 下表を参照のうえ、必要なオプションを手配ください。

■ラックベースユニット (2.5インチ HDD/SSD/PCIe SSD×8)[PYR477R2T/PYR477RAT]

2/4CPU構成					追加オプション	
HDD/SSD個数	PCIe SSD個数	HDD/SSD/PCIe SSD 合計搭載数	HDD/SSD接続方法	PCIe SSD接続方法	PYR477R2T	PYR477RAT
8	0	8	以下のいずれかで接続可能です。 ・オンボード ・SASコントローラカード (PSAS CP600i/ PSAS CP 2100-8i/PSAS CP 2200-16i) [PY-SC4FA/PYBSC4FAL/ PY-SC3MA2/PYBSC3MA2L/ PY-SC4MA1/PYBSC4MA1L] ・SASアレイコントローラカード (PRAID CP600i/ PRAID EP640i/PRAID EP680i/ PRAID EP 3252-8i/PRAID EP 3254-8i/ PRAID EP 3258-16i) [PY-SR4FA/PYBSR4FAL/ PY-SR4C63/PYBSR4C63L/ PY-SR4C6/PYBSR4C6L/ PY-SR4MA1/PYBSR4MA1L/ PY-SR4MA2/PYBSR4MA2L/ PY-SR4MA3/PYBSR4MA3L]	なし	なし	なし
8	8	8		オンボード	SAS/PCIeケーブル[PYBCBE016] ※PCIe SSDが1台以上必須	SAS/PCIeケーブル[PYBCBE020] ※PCIe SSDが1台以上必須
	4	4		SASアレイコントローラカード (PRAID EP680i、PCIeSSD用) (16port/8GB/PCIe 16Gbps) [PYBSR4C62L]	SAS/PCIeケーブル[PYBCBE017] ※PCIe SSDが1台以上必須	PCIe SSDケーブル[PYBCBE026] ※PCIe SSDが1台以上必須
	8	8		SASアレイコントローラカード (PRAID EP680i、PCIeSSD用) (16port/8GB/PCIe 16Gbps) [PYBSR4C62L]×2	SAS/PCIeケーブル[PYBCBE017]+ SAS/PCIeケーブル[PYBCBE018] ※PCIe SSDが5台以上必須	PCIe SSD[PYBCBE026]+ PCIe SSD[PYBCBE027] ※PCIe SSDが5台以上必須

4CPU構成					追加オプション	
HDD/SSD個数	PCIe SSD個数	HDD/SSD/PCIe SSD 合計搭載数	HDD/SSD接続方法	PCIe SSD接続方法	PYR477R2T	PYR477RAT
16	0	16	以下のいずれかで接続可能です。 ・SASコントローラカード (PSAS CP600i/ PSAS CP 2100-8i/PSAS CP 2200-16i) [PY-SC4FA/PYBSC4FAL/ PY-SC3MA2/PYBSC3MA2L/ PY-SC4MA1/PYBSC4MA1L] ・SASアレイコントローラカード (PRAID CP600i/ PRAID EP640i/PRAID EP680i/ PRAID EP 3252-8i/PRAID EP 3254-8i/ PRAID EP 3258-16i) [PY-SR4FA/PYBSR4FAL/ PY-SR4C63/PYBSR4C63L/ PY-SR4C6/PYBSR4C6L/ PY-SR4MA1/PYBSR4MA1L/ PY-SR4MA2/PYBSR4MA2L/ PY-SR4MA3/PYBSR4MA3L]	なし	ベイ追加オプション(2.5インチ HDD/SSD×8) [PYBBA285U]	ベイ追加オプション(2.5インチ HDD/SSD×8) [PYBBA285U]
	8	8		オンボード	ベイ追加オプション(2.5インチ HDD/SSD×8) [PYBBA285U] SAS/PCIeケーブル[PYBCBE016] ※PCIe SSDが1台以上必須	ベイ追加オプション(2.5インチ HDD/SSD×8) [PYBBA285U] SAS/PCIeケーブル[PYBCBE020] ※PCIe SSDが1台以上必須
	16	16		オンボード	ベイ追加オプション(2.5インチ HDD/SSD×8) [PYBBA285U] SAS/PCIeケーブル[PYBCBE016]+ SAS/PCIeケーブル[PYBCBE019] ※PCIe SSDが9台以上必須	ベイ追加オプション(2.5インチ HDD/SSD×8) [PYBBA285U] SAS/PCIeケーブル[PYBCBE020]+ SAS/PCIeケーブル[PYBCBE023] ※PCIe SSDが9台以上必須

■ラックベースユニット (2.5インチ HDD/SSD/PCIe SSD×24)[PYR477RBT]

4CPU構成					追加オプション	
HDD/SSD個数	PCIe SSD個数	HDD/SSD/PCIe SSD 合計搭載数	HDD/SSD接続方法	PCIe SSD接続方法	追加オプション	
24	24	24	以下のいずれかで接続可能です。 ・SASコントローラカード (PSAS CP600i/ PSAS CP 2100-8i/PSAS CP 2200-16i) [PY-SC4FA/PYBSC4FAL/ PY-SC3MA2/PYBSC3MA2L/ PY-SC4MA1/PYBSC4MA1L] ・SASアレイコントローラカード (PRAID CP600i/ PRAID EP640i/PRAID EP680i/ PRAID EP 3252-8i/PRAID EP 3254-8i/ PRAID EP 3258-16i) [PY-SR4FA/PYBSR4FAL/ PY-SR4C63/PYBSR4C63L/ PY-SR4C6/PYBSR4C6L/ PY-SR4MA1/PYBSR4MA1L/ PY-SR4MA2/PYBSR4MA2L/ PY-SR4MA3/PYBSR4MA3L]	オンボード	なし	

- : 構成不可

K

11. 内蔵ストレージ



- 自己暗号化ドライブにて、ロジカルドライブの暗号化機能をご使用される場合は、自己暗号化機能に対応したSASアレイコントローラカードの同時手配が必須です。
- 使用するストレージコントローラと内蔵ストレージの接続可否および内蔵ストレージの混在可能な組み合わせについては、「内蔵ストレージ構成時の注意事項」を参照ください。
- 同一のカスタムメイド型名の内蔵ストレージを追加し、RAID設定サービスを手配することにより、RAID設定を構築し出荷いたします。
必ず「RAID設定サービスについて」を参照ください。
- 内蔵ストレージの用途は、システム領域/データ領域となります。
- 内蔵2.5インチストレージベイ×8を増設し、16台構成へ拡張する場合に必要です。4CPU構成が必須となります。
- お客様の構成/用途に応じて複数の内蔵ストレージから選択可能です。内蔵ストレージを選択する際の指針を含め、ストレージ関連については、当社ホームページ(https://jp.fujitsu.com/platform/server/primergy/hdd_construct/)を参照ください。
- カスタムメイド型名にて内蔵ストレージを手配する場合、以下優先順で内蔵ストレージが搭載され出荷されます。ご注意ください。
SAS SSD>SATA SSD>SAS HDD>SATA HDD

■ベイ追加オプション



- ラックベースユニット (2.5インチ HDD/SSD/PCIe SSD×8)[PYR477R2T/PYR477RAT]のみ選択可能です。
- 内蔵2.5インチストレージベイ×8を増設し、16台構成へ拡張する場合に必要です。4CPU構成が必須となります。
- 必ず「温度制限について」を参照のうえ、手配願います。

【ラックベースユニット (2.5インチ HDD/SSD/PCIe SSD×8)[PYR477R2T]選択時

項番	製品名	型名	価格(税別)	力	備考
F-65	ベイ追加オプション (2.5インチ HDD/SSD×8)	PYBBA28SU	170,000円	●	2.5インチストレージベイ×8

【ラックベースユニット (2.5インチ HDD/SSD/PCIe SSD×8)[PYR477RAT]選択時

項番	製品名	型名	価格(税別)	力	備考
F-66	ベイ追加オプション (2.5インチ HDD/SSD×8)	PYBBA28SV	195,000円	●	2.5インチストレージベイ×8

■SAS HDD(SAS 12Gbps、10krpm)[512e]

項番	製品名	型名	価格(税別)	力	備考
F-231	内蔵2.5インチSAS HDD-1.8TB (10krpm)	PY-SH181D6 PYBSH181D6	302,000円 302,000円	●	データ転送速度：SAS 12Gbps セクターサイズ：512e
F-206	内蔵2.5インチSAS HDD-2.4TB (10krpm)	PY-SH241D3 PYBSH241D3	336,000円 336,000円	●	データ転送速度：SAS 12Gbps セクターサイズ：512e

■SAS HDD(SAS 12Gbps、10krpm)[512e]<自己暗号化>

項番	製品名	型名	価格(税別)	力	備考
F-48	内蔵2.5インチSAS HDD-1.8TB (10krpm、SED)	PY-SH181DU PYBSH181DU	393,000円 393,000円	●	データ転送速度：SAS 12Gbps セクターサイズ：512e ※自己暗号化機能あり
F-209	内蔵2.5インチSAS HDD-2.4TB (10krpm)	PY-SH241DT PYBSH241DT	437,000円 437,000円	●	データ転送速度：SAS 12Gbps セクターサイズ：512e ※自己暗号化機能あり

■SAS HDD(SAS 12Gbps、10krpm)[512n]

項番	製品名	型名	価格(税別)	力	備考
F-793	内蔵2.5インチSAS HDD-300GB (10krpm)	PY-SH301E6 PYBSH301E6	82,000円 82,000円	●	データ転送速度：SAS 12Gbps セクターサイズ：512n
F-794	内蔵2.5インチSAS HDD-600GB (10krpm)	PY-SH601E6 PYBSH601E6	120,000円 120,000円	●	データ転送速度：SAS 12Gbps セクターサイズ：512n
F-796	内蔵2.5インチSAS HDD-1.2TB (10krpm)	PY-SH121E6 PYBSH121E6	196,000円 196,000円	●	データ転送速度：SAS 12Gbps セクターサイズ：512n

■SAS HDD(SAS 12Gbps、10krpm)[512n]<自己暗号化>

項番	製品名	型名	価格(税別)	力	備考
F-49	内蔵2.5インチSAS HDD-300GB (10krpm、SED)	PY-SH301EU PYBSH301EU	106,000円 106,000円	●	データ転送速度：SAS 12Gbps セクターサイズ：512n ※自己暗号化機能あり
F-50	内蔵2.5インチSAS HDD-600GB (10krpm、SED)	PY-SH601EU PYBSH601EU	156,000円 156,000円	●	データ転送速度：SAS 12Gbps セクターサイズ：512n ※自己暗号化機能あり
F-51	内蔵2.5インチSAS HDD-1.2TB (10krpm、SED)	PY-SH121EU PYBSH121EU	254,000円 254,000円	●	データ転送速度：SAS 12Gbps セクターサイズ：512n ※自己暗号化機能あり

max.24

L

※ OS により接続可能装置は異なります。詳細はハードウェア一覧を参照願います。

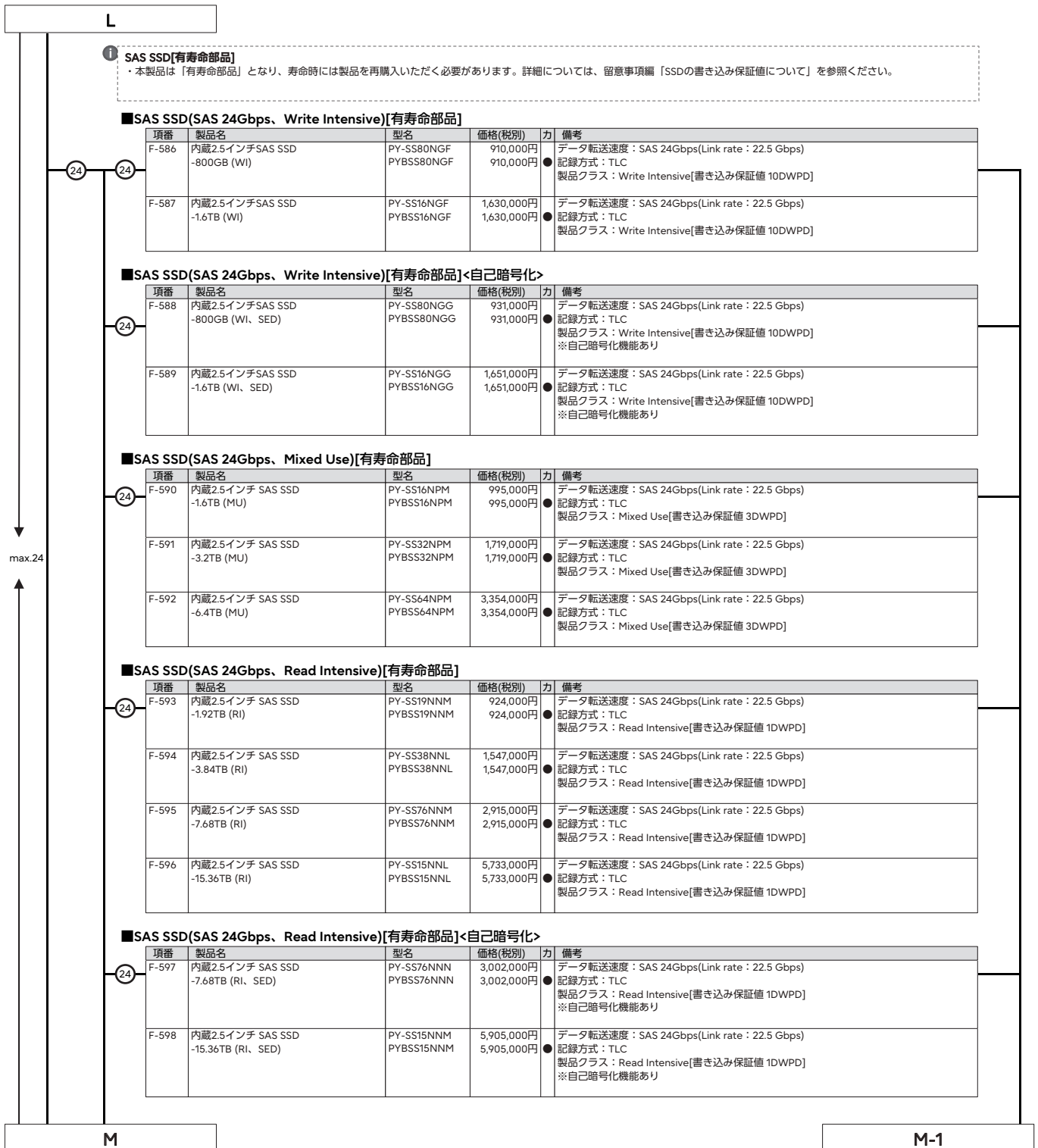

※ OSにより接続可能装置は異なります。詳細はハードウェア一覧を参照願います。

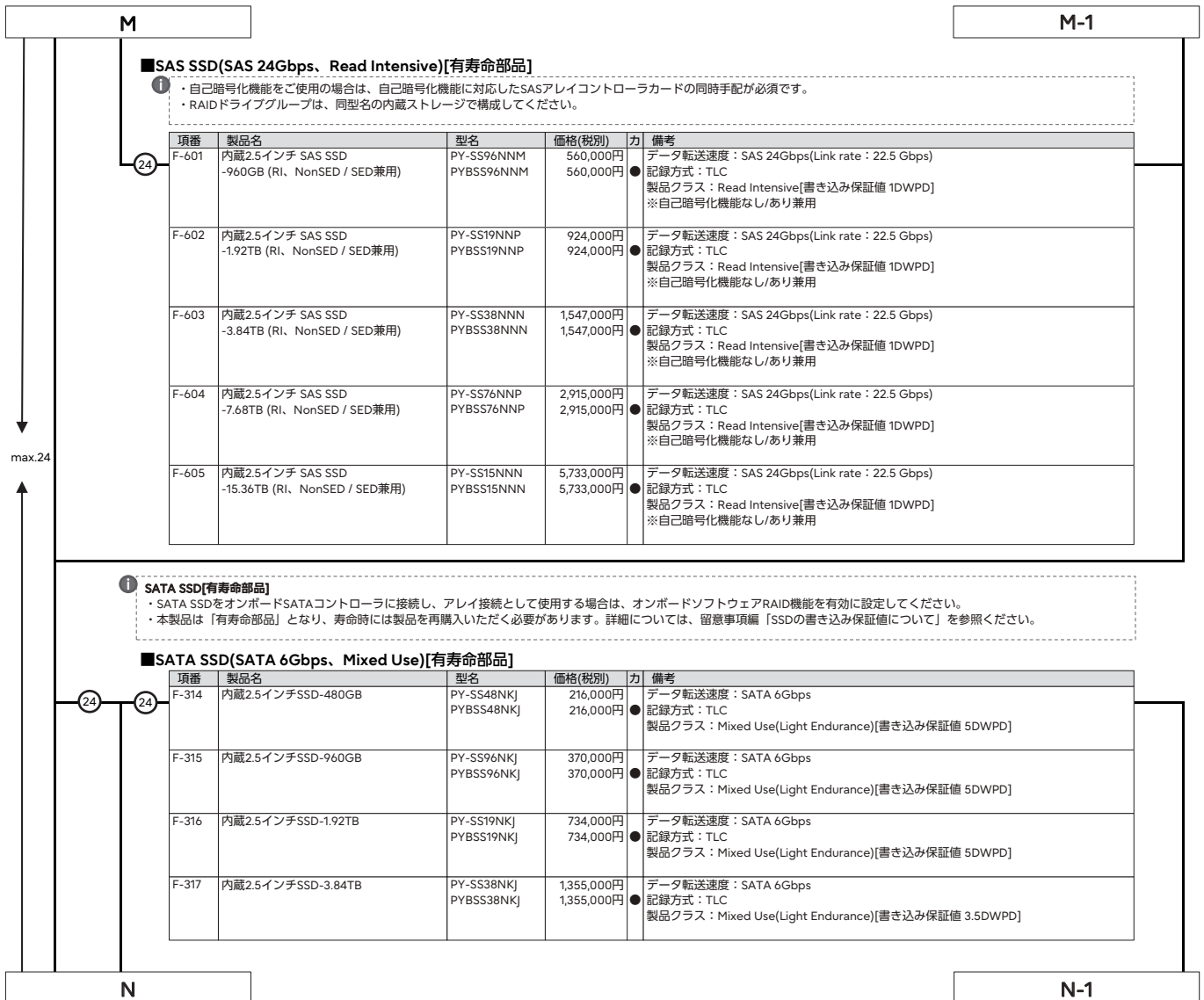

※ OS により接続可能装置は異なります。詳細はハードウェア一覧を参照願います。

N

N-1

■SATA SSD(SATA 6Gbps, Mixed Use)[有寿命部品]

- ① 自己暗号化機能をご使用の場合は、自己暗号化機能に対応したSASアレイコントローラカードの同時手配が必須です。
 ・RAIDドライブグループは、同型名の内蔵ストレージで構成してください。

項番	製品名	型名	価格(税別)	力	備考
24-F-298	内蔵2.5インチ SATA SSD -480GB (MU、NonSED / SED兼用)	PY-SS48NKS PYBSS48NKS	216,000円 216,000円	●	データ転送速度：SATA 6Gbps ●記録方式：TLC 製品クラス：Mixed Use[書き込み保証値 3DWPD] ※自己暗号化機能なし/あり兼用
F-299	内蔵2.5インチ SATA SSD -960GB (MU、NonSED / SED兼用)	PY-SS96NKS PYBSS96NKS	370,000円 370,000円	●	データ転送速度：SATA 6Gbps ●記録方式：TLC 製品クラス：Mixed Use[書き込み保証値 3DWPD] ※自己暗号化機能なし/あり兼用
F-300	内蔵2.5インチ SATA SSD -1.92TB (MU、NonSED / SED兼用)	PY-SS19NKS PYBSS19NKS	734,000円 734,000円	●	データ転送速度：SATA 6Gbps ●記録方式：TLC 製品クラス：Mixed Use[書き込み保証値 3DWPD] ※自己暗号化機能なし/あり兼用
F-301	内蔵2.5インチ SATA SSD -3.84TB (MU、NonSED / SED兼用)	PY-SS38NKS PYBSS38NKS	1,355,000円 1,355,000円	●	データ転送速度：SATA 6Gbps ●記録方式：TLC 製品クラス：Mixed Use[書き込み保証値 3DWPD] ※自己暗号化機能なし/あり兼用

■SATA SSD(SATA 6Gbps, Read Intensive)[有寿命部品]

項番	製品名	型名	価格(税別)	力	備考
24-F-333	内蔵2.5インチSSD-240GB	PY-SS24NM9 PYBSS24NM9	120,000円 120,000円	●	データ転送速度：SATA 6Gbps ●記録方式：TLC 製品クラス：Read Intensive[書き込み保証値 1.5DWPD]
F-334	内蔵2.5インチSSD-480GB	PY-SS48NM9 PYBSS48NM9	169,000円 169,000円	●	データ転送速度：SATA 6Gbps ●記録方式：TLC 製品クラス：Read Intensive[書き込み保証値 1.5DWPD]
F-335	内蔵2.5インチSSD-960GB	PY-SS96NM9 PYBSS96NM9	279,000円 279,000円	●	データ転送速度：SATA 6Gbps ●記録方式：TLC 製品クラス：Read Intensive[書き込み保証値 1.5DWPD]
F-336	内蔵2.5インチSSD-1.92TB	PY-SS19NM9 PYBSS19NM9	526,000円 526,000円	●	データ転送速度：SATA 6Gbps ●記録方式：TLC 製品クラス：Read Intensive[書き込み保証値 1.5DWPD]
F-337	内蔵2.5インチSSD-3.84TB	PY-SS38NM9 PYBSS38NM9	981,000円 981,000円	●	データ転送速度：SATA 6Gbps ●記録方式：TLC 製品クラス：Read Intensive[書き込み保証値 1.2DWPD]
F-338	内蔵2.5インチSSD-7.68TB	PY-SS76NM9 PYBSS76NM9	1,833,000円 1,833,000円	●	データ転送速度：SATA 6Gbps ●記録方式：TLC 製品クラス：Read Intensive[書き込み保証値 0.6DWPD]

■SATA SSD(SATA 6Gbps, Read Intensive)[有寿命部品]

- ① 自己暗号化機能をご使用の場合は、自己暗号化機能に対応したSASアレイコントローラカードの同時手配が必須です。
 ・RAIDドライブグループは、同型名の内蔵ストレージで構成してください。

項番	製品名	型名	価格(税別)	力	備考
24-F-350	内蔵2.5インチ SATA SSD -480GB (RI、NonSED / SED兼用)	PY-SS48NME PYBSS48NME	169,000円 169,000円	●	データ転送速度：SATA 6Gbps ●記録方式：TLC 製品クラス：Read Intensive[書き込み保証値 1DWPD] ※自己暗号化機能なし/あり兼用
F-351	内蔵2.5インチ SATA SSD -960GB (RI、NonSED / SED兼用)	PY-SS96NME PYBSS96NME	279,000円 279,000円	●	データ転送速度：SATA 6Gbps ●記録方式：TLC 製品クラス：Read Intensive[書き込み保証値 1DWPD] ※自己暗号化機能なし/あり兼用
F-352	内蔵2.5インチ SATA SSD -1.92TB (RI、NonSED / SED兼用)	PY-SS19NME PYBSS19NME	526,000円 526,000円	●	データ転送速度：SATA 6Gbps ●記録方式：TLC 製品クラス：Read Intensive[書き込み保証値 1DWPD] ※自己暗号化機能なし/あり兼用
F-353	内蔵2.5インチ SATA SSD -3.84TB (RI、NonSED / SED兼用)	PY-SS38NME PYBSS38NME	981,000円 981,000円	●	データ転送速度：SATA 6Gbps ●記録方式：TLC 製品クラス：Read Intensive[書き込み保証値 1DWPD] ※自己暗号化機能なし/あり兼用
F-354	内蔵2.5インチ SATA SSD -7.68TB (RI、NonSED / SED兼用)	PY-SS76NME PYBSS76NME	1,833,000円 1,833,000円	●	データ転送速度：SATA 6Gbps ●記録方式：TLC 製品クラス：Read Intensive[書き込み保証値 1DWPD] ※自己暗号化機能なし/あり兼用

max.24

O

※ OS により接続可能装置は異なります。詳細はハードウェア一覧を参照願います。

1 PCIe SSD[有寿命部品]

- ・ SASアレイコントローラカード(PRAID EP680i、PCIeSSD用)[PYBSR4C62L]は、一枚あたり4台のPCIe SSDが接続可能です。
- ・ PCIe SSD構成時に必要なオプションについては、「PCIe SSD手配時の留意事項」を参照ください。
- ・ RAID設定サービスの同時手配はできません。
- ・ 本製品は「有寿命部品」となり、寿命時には製品を再購入いただく必要があります。詳細については、留意事項欄「SSDの書き込み保証値について」を参照ください。

■PCIe SSD(Write Intensive)[有寿命部品]

項番	製品名	型名	価格(税別)	力	備考
F-892	内蔵2.5インチPCIe SSD-400GB (WI) ※2024年11月29日販売終息予定	PY-BS40PF PYBS40PF	1,159,000円 1,159,000円	●	3D Xpoint型メモリ 記録方式：3D Xpoint型メモリ 製品クラス：Write Intensive[書き込み保証値 100DWPD] ホストバス：PCI Express4.0(x4)
F-893	内蔵2.5インチPCIe SSD-800GB (WI) ※2024年11月29日販売終息予定	PY-BS80PF PYBS80PF	1,984,000円 1,984,000円	●	3D Xpoint型メモリ 記録方式：3D Xpoint型メモリ 製品クラス：Write Intensive[書き込み保証値 100DWPD] ホストバス：PCI Express4.0(x4)
F-894	内蔵2.5インチPCIe SSD-1.6TB (WI) ※2024年11月29日販売終息予定	PY-BS16PF PYBS16PF	3,614,000円 3,614,000円	●	3D Xpoint型メモリ 記録方式：3D Xpoint型メモリ 製品クラス：Write Intensive[書き込み保証値 100DWPD] ホストバス：PCI Express4.0(x4)

■PCIe SSD(Mixed Use)[有寿命部品]

項番	製品名	型名	価格(税別)	力	備考
F-606	内蔵2.5インチPCIe SSD-1.6TB (MU)	PY-BS16PDB PYBS16PDB	994,000円 994,000円	●	NAND型フラッシュメモリ 記録方式：TLC 製品クラス：Mixed Use[書き込み保証値 3DWPD] ホストバス：PCI Express5.0(x4)
F-607	内蔵2.5インチPCIe SSD-3.2TB (MU)	PY-BS32PDB PYBS32PDB	1,834,000円 1,834,000円	●	NAND型フラッシュメモリ 記録方式：TLC 製品クラス：Mixed Use[書き込み保証値 3DWPD] ホストバス：PCI Express5.0(x4)
F-608	内蔵2.5インチPCIe SSD-6.4TB (MU)	PY-BS64PDB PYBS64PDB	3,500,000円 3,500,000円	●	NAND型フラッシュメモリ 記録方式：TLC 製品クラス：Mixed Use[書き込み保証値 3DWPD] ホストバス：PCI Express5.0(x4)
F-609	内蔵2.5インチPCIe SSD-12.8TB (MU)	PY-BS12PDB PYBS12PDB	6,860,000円 6,860,000円	●	NAND型フラッシュメモリ 記録方式：TLC 製品クラス：Mixed Use[書き込み保証値 3DWPD] ホストバス：PCI Express5.0(x4)

■PCIe SSD(Read Intensive)[有寿命部品]

項番	製品名	型名	価格(税別)	力	備考
F-618	内蔵2.5インチPCIe SSD-1.92TB (RI)	PY-BS19PEA PYBS19PEA	655,000円 655,000円	●	NAND型フラッシュメモリ 記録方式：TLC 製品クラス：Read Intensive[書き込み保証値 1DWPD] ホストバス：PCI Express5.0(x4)
F-619	内蔵2.5インチPCIe SSD-3.84TB (RI)	PY-BS38PEA PYBS38PEA	1,303,000円 1,303,000円	●	NAND型フラッシュメモリ 記録方式：TLC 製品クラス：Read Intensive[書き込み保証値 1DWPD] ホストバス：PCI Express5.0(x4)
F-620	内蔵2.5インチPCIe SSD-7.68TB (RI)	PY-BS76PEA PYBS76PEA	2,591,000円 2,591,000円	●	NAND型フラッシュメモリ 記録方式：TLC 製品クラス：Read Intensive[書き込み保証値 1DWPD] ホストバス：PCI Express5.0(x4)
F-621	内蔵2.5インチPCIe SSD-15.36TB (RI)	PY-BS15PEB PYBS15PEB	5,141,000円 5,141,000円	●	NAND型フラッシュメモリ 記録方式：TLC 製品クラス：Read Intensive[書き込み保証値 1DWPD] ホストバス：PCI Express5.0(x4)

max.24

P

内蔵ストレージ構成時の注意事項

選択する本体ベースユニット、使用するストレージコントローラにより、使用可能な内蔵ストレージ(HDD/SSD/PCIe SSD)の種類が異なる場合があります。ストレージコントローラを選択する際には、以下の仕様や接続方法を参照してご決定ください。

■A：使用するストレージコントローラの仕様を確認

ストレージコントローラ	オンボードソフトウェアRAID (SATA接続) (*1)	オンボードソフトウェアRAID (NVMe接続)	SASコントローラカード		
	Intel VROC (SATA RAID) (標準)	Intel VROC (VMD NVMe RAID) (標準)	PY-SC4FA/PYBSC4FAL	PY-SC3MA2/PYBSC3MA2L	PY-SC4MA1/PYBSC4MA1L
ポート数	8	— (*3)	16	8	16
キャッシュ	—	—	—	—	—
FBU可否	—	—	—	—	—
ホットスベア	○ (*2)	○ (*2) (*4)	—	—	—
非アレイ接続	○	○	○	○	○
RAID0	○	○ (*4)	×	○	○
RAID1	○	○ (*4)	×	○	○
RAID1E	×	×	×	×	×
RAID1+0	○	○ (*4)	×	○	○
RAID5	×	○ (*4)	×	○	○
RAID5+0	×	×	×	×	×
RAID6	×	×	×	×	×
RAID6+0	×	×	×	×	×

ストレージコントローラ	SASアレイコントローラカード					
型名	PY-SR4FA/PYBSR4FAL	PY-SR4C63/PYBSR4C63L	PY-SR4C6/PYBSR4C6L/ PYBSR4C62L	PY-SR4MA1/PYBSR4MA1L	PY-SR4MA2/PYBSR4MA2L	PY-SR4MA3/PYBSR4MA3L
ポート数	8	8	16	8	8	16
キャッシュ	—	4GB	8GB	2GB	4GB	8GB
FBU可否	—	○	○ (*5)	○	○	○
ホットスベア	○	○	○	○	○	○
非アレイ接続	×	×	×	×	×	×
RAID0	○	○	○	○	○	○
RAID1	○	○	○	○	○	○
RAID1E	×	○	○	×	×	×
RAID1+0	○	○	○	○	○	○
RAID5	×	○	○	○	○	○
RAID5+0	×	○	○	○	○	○
RAID6	×	○	○	○	○	○
RAID6+0	×	○	○	○	○	○

- ：サポート、×：非サポート、—：対象無し
- (*1) ラックベースユニット (2.5インチ HDD/SSD/PCIe SSD×24)[PYR4777RBT]選択時は、非サポートとなります。
- (*2) お使いのオペレーティングシステムにより、ホットスベア機能について制限事項があります。詳細については、当社ホームページ (<https://www.fujitsu.com/jp/products/computing/servers/primergy/manual/>) [Intel® Virtual RAID on CPU (Intel® VROC)]をご使用上の留意・注意事項をご確認ください。
- (*3) 接続可能なドライブ台数は、ベースユニットおよび搭載するCPUの台数により異なります。
- (*4) Intel VROCアップグレードキー (Premium)[PY-RLVR02/PYBRLVR02]を手配する必要があります。
- (*5) SASアレイコントローラカード(PRAID EP680i、PCIeSSD用)[PYBSR4C62L]はFBU搭載不可となります。

■B：使用OSに応じたストレージコントローラの接続方法を確認

ベースユニット	ラックベースユニット (2.5インチ HDD/SSD/PCIe SSD×8)の場合			ラックベースユニット (2.5インチ HDD/SSD/PCIe SSD×24)の場合			
	PYR4777R2T PYR4777RAT			PYR477RBT			
ベースユニット型名	Windows	Linux	VMware	Windows	Linux	VMware	
オンボードSATAコントローラ (8port/SATA 6Gbps) [非アレイ接続]	標準搭載	○ (*4)	○ (*4)	(*) (*4)	×	×	×
オンボードSATAコントローラ Intel VROC (SATA RAID) (8port/ソフトウェアRAID/SATA 6Gbps) [非アレイ/アレイ接続]	標準搭載	○ (*4) (*5)	○ (*4) (*6)	×	×	×	
オンボードPCIe [非アレイ接続]	標準搭載	○	○	(*)	○	○	(*)
Intel VROC (VMD NVMe RAID) (ソフトウェアRAID) [非アレイ/アレイ接続]	標準搭載	○ (*5)	○ (*6)	○ (*1) (*7)	×	×	×
SASコントローラカード (PSAS CP600i) (16port/SAS 12Gbps)	PY-SC4FA PYBSC4FAL	○ (*3)	×	○ (*1) (*3)	○ (*3)	×	○ (*1) (*3)
SASコントローラカード (PSAS CP 2100-8i) (8port/SAS 12Gbps)	PY-SC3MA2 PYBSC3MA2L	○ (*3)	○ (*2) (*3)	○ (*1) (*3)	○ (*3)	○ (*2) (*3)	○ (*1) (*3)
SASコントローラカード (PSAS CP 2200-16i) (16port/SAS 24Gbps)	PY-SC4MA1 PYBSC4MA1L	○ (*3)	○ (*2) (*3)	○ (*1) (*3)	○ (*3)	○ (*2) (*3)	○ (*1) (*3)
SASアレイコントローラカード (PRAID CP600i) (8port/SAS 12Gbps)	PY-SR4FA PYBSR4FAL	○	○ (*2)	○ (*1)	○	○ (*2)	○ (*1)
SASアレイコントローラカード (PRAID EP640i) (8port/4GB/SAS 12Gbps)	PY-SR4C63 PYBSR4C63L	○	○ (*2)	○ (*1)	○	○ (*2)	○ (*1)
SASアレイコントローラカード (PRAID EP680i) (16port/8GB/SAS 12Gbps)	PY-SR4C6 PYBSR4C6L	○	○ (*2)	○ (*1)	○	○ (*2)	○ (*1)
SASアレイコントローラカード (PRAID EP 3252-8i) (8port/2GB/SAS 24Gbps)	PY-SR4MA1 PYBSR4MA1L	○	○ (*2)	○ (*1)	○	○ (*2)	○ (*1)
SASアレイコントローラカード (PRAID EP 3254-8i) (8port/4GB/SAS 24Gbps)	PY-SR4MA2 PYBSR4MA2L	○	○ (*2)	○ (*1)	○	○ (*2)	○ (*1)
SASアレイコントローラカード (PRAID EP 3258-16i) (16port/8GB/SAS 24Gbps)	PY-SR4MA3 PYBSR4MA3L	○	○ (*2)	○ (*1)	○	○ (*2)	○ (*1)
SASアレイコントローラカード (PRAID EP680i、PCIeSSD用) (16port/8GB/PCIe 16Gbps)	PYBSR4C62L	○	○ (*2)	○ (*1)	×	×	×

- ：可能、×：不可
- (*1) VMwareのサポート状況(本体/オプション)等の最新情報は、当社ホームページ (<https://www.fujitsu.com/jp/products/computing/servers/primergy/software/vmware/>) をご確認ください。
- (*2) RHELの対応状況については、当社ホームページ (<https://jp.fujitsu.com/platform/server/primergy/software/linux/technical/support/kernel.html>) をご確認ください。
- (*3) 接続可能なストレージ構成、接続方式については、留意事項欄「SASコントローラカードの接続方法について」を参照ください。
- (*4) ベイ追加オプション(2.5インチ HDD/SSD×8)[PYBBA28SU/PYBBA28SV]選択時、非サポートとなります。
- (*5) Hyper-V(Windows)の仮想化環境ではご使用になれません。
- (*6) Linuxの仮想化環境ではご使用になれません。
- (*7) VMwareではRAID1のみをサポートとなります。

※ OSにより接続可能装置は異なります。詳細はハードウェア一覧を参照願います。

■C：ストレージコントローラと内蔵ストレージの接続方法を確認

内蔵ストレージの種類により、混在条件が異なる場合がありますので、下表を参照し手配をお願いします。

ストレージコントローラ		SAS HDD	SAS SSD(WI/MU/RI) [有寿命部品]	SATA SSD(MU/RI) [有寿命部品]	<自己暗号化> SAS HDD SAS SSD(WI/RI) [有寿命部品]	PCIe SSD [有寿命部品]
オンボードSATAコントローラ (8port/SATA 6Gbps) [非アレイ接続]	標準搭載	×	×	○	×	×
オンボードSATAコントローラ Intel VROC (SATA RAID) (8port/ソフトウェアRAID/SATA 6Gbps) [非アレイ/アレイ接続]	標準搭載	×	×	○	×	×
オンボードPCIe [非アレイ接続]	標準搭載	×	×	×	×	○
Intel VROC (VMD NVMe RAID) (ソフトウェアRAID) [非アレイ/アレイ接続]	標準搭載	×	×	×	×	○
SASコントローラカード (PSAS CP600i) (16port/SAS 12Gbps)	PY-SC4FA PYBSC4FAL	○	○	○	×	×
SASコントローラカード (PSAS CP 2100-8i) (8port/SAS 12Gbps)	PY-SC3MA2 PYBSC3MA2L	○	○	○	×	×
SASコントローラカード (PSAS CP 2200-16i) (16port/SAS 24Gbps)	PY-SC4MA1 PYBSC4MA1L	○	○	○	×	×
SASアレイコントローラカード (PRAID CP600i) (8port/SAS 12Gbps)	PY-SR4FA PYBSR4FAL	○	○(*1)	○(*1)	○	×
SASアレイコントローラカード (PRAID EP640i) (8port/4GB/SAS 12Gbps)	PY-SR4C63 PYBSR4C63L	○	○(*1)	○(*1)	○	×
SASアレイコントローラカード (PRAID EP680i) (16port/8GB/SAS 12Gbps)	PY-SR4C6 PYBSR4C6L	○	○(*1)	○(*1)	○	×
SASアレイコントローラカード (PRAID EP 3252-8i) (8port/2GB/SAS 24Gbps)	PY-SR4MA1 PYBSR4MA1L	○	○	○	×	×
SASアレイコントローラカード (PRAID EP 3254-8i) (8port/4GB/SAS 24Gbps)	PY-SR4MA2 PYBSR4MA2L	○	○	○	×	×
SASアレイコントローラカード (PRAID EP 3258-16i) (16port/8GB/SAS 24Gbps)	PY-SR4MA3 PYBSR4MA3L	○	○	○	×	×
SASアレイコントローラカード (PRAID EP680i, PCIeSSD用) (16port/8GB/PCIe 16Gbps)	PYBSR4C62L	×	×	×	×	○

○：可能、×：不可、WI：Write Intensive、MU：Mixed Use、RI：Read Intensive

(*1) 自己暗号化機能なし/あり兼用の内蔵ストレージにおいて、自己暗号化機能を使用する場合、選択が必須となります。

■D：RAID構成時の留意事項を確認

・RAIDドライブループは、同型名の内蔵ストレージでの構成を推奨します。なお、同種類(SAS/SAS SSD/SATA SSD/PCIe SSD)、同容量/同回転数/同書き込み保証値の内蔵ストレージでの構成は可能です。

※自己暗号化機能対応の内蔵ストレージを使用する場合、RAIDドライブループは、同型名の内蔵ストレージで構成してください。

■E：内蔵ストレージの種類による混在条件を確認

内蔵ストレージ	SAS HDD	SAS SSD	SATA SSD	PCIe SSD
SAS HDD	○	○	○	○
SAS SSD	○	○	○	○
SATA SSD	○	○	○	○
PCIe SSD	○	○	○	○

○：混在可能、×：混在不可

P

12. RAID設定サービス [カスタムメイド専用]



- RAID設定サービスの手配時は、各RAID設定サービスを適用可能なストレージコントローラ(オンボードSATAコントローラ/SASコントローラ/SASアレイコントローラ/デュアルM.2コントローラカード/Intel VROCアップグレードキー(Premium))の選択/手配が必須です。適用可能なRAID設定サービスとストレージコントローラの詳細は「RAID設定サービスについて」をご覧ください。
- 2.5インチPCIe SSDを手配された場合は、デュアルM.2コントローラカード用M.2 Flash モジュール専用RAID設定サービス以外のRAID設定サービスを選択できません。
- RAID設定される内蔵ストレージ台数を超える内蔵ストレージは、カスタムメイド搭載のみ(RAID未設定)の状態でお届けされます(RAID設定サービス(RAID0)手配時は、1台のみ搭載可能です)。

項番	製品名	型名	価格(税別)	力	備考
Q-282	RAID設定サービス(RAID0)	PYBAS0S2	1,000円	●	HDD/SSD専用RAID設定サービス 工場出荷時にRAID0構成を構築するサービス ・ RAID設定される内蔵ストレージ台数：1台
Q-283	RAID設定サービス(RAID1)	PYBAS1S2	1,000円	●	HDD/SSD専用RAID設定サービス 工場出荷時にRAID1構成を構築するサービス ・ RAID設定される内蔵ストレージ台数：2台
Q-284	RAID設定サービス(RAID1+Hotspare)	PYBAS1H2	2,000円	●	HDD/SSD専用RAID設定サービス 工場出荷時にRAID1+Hotspare構成を構築するサービス ・ RAID設定される内蔵ストレージ台数：3台
Q-285	RAID設定サービス(RAID5)	PYBAS5S2	1,000円	●	HDD/SSD専用RAID設定サービス 工場出荷時にRAID5構成を構築するサービス ・ RAID設定される内蔵ストレージ台数：3台以上
Q-286	RAID設定サービス(RAID5+Hotspare)	PYBAS5H2	2,000円	●	HDD/SSD専用RAID設定サービス 工場出荷時にRAID5+Hotspare構成を構築するサービス ・ RAID設定される内蔵ストレージ台数：4台以上
Q-287	RAID設定サービス(RAID6)	PYBAS6S2	1,000円	●	HDD/SSD専用RAID設定サービス 工場出荷時にRAID6構成を構築するサービス ・ RAID設定される内蔵ストレージ台数：4台以上
Q-288	RAID設定サービス(RAID6+Hotspare)	PYBAS6H2	2,000円	●	HDD/SSD専用RAID設定サービス 工場出荷時にRAID6+Hotspare構成を構築するサービス ・ RAID設定される内蔵ストレージ台数：5台以上
Q-289	RAID設定サービス(RAID1+0)	PYBAS102	2,000円	●	HDD/SSD専用RAID設定サービス 工場出荷時にRAID1+0構成を構築するサービス ・ RAID設定される内蔵ストレージ台数：4~16台(偶数台)
Q-290	RAID設定サービス(RAID1+0+Hotspare)	PYBAS1A2	3,000円	●	HDD/SSD専用RAID設定サービス 工場出荷時にRAID1+0+Hotspare構成を構築するサービス ・ RAID設定される内蔵ストレージ台数：5~17台(奇数台)
Q-45	RAID設定サービス(RAID1)	PYBAS1SM2	1,000円	●	M.2 Flash モジュール専用RAID設定サービス 工場出荷時にRAID1構成を構築するサービス ・ RAID設定されるM.2 Flash モジュール台数：2台
Q-48	RAID設定サービス(RAID1)	PYBAS1SA2	1,000円	●	デュアルM.2 コントローラカード用M.2 Flash モジュール専用RAID設定サービス 工場出荷時にRAID1構成を構築するサービス ・ RAID設定されるM.2 Flash モジュール台数：2台

Q

PRIMERGY

PRIMERGY RX4770 M7

※ OS により接続可能装置は異なります。詳細はハードウェア一覧を参照願います。

RAID設定サービスについて

RAID設定サービスを手配いただくことにより、工場出荷時にRAID構成を構築することが可能です(RAID設定サービスを選択できない場合でも、工場出荷後にお客様でRAID構成を構築することは可能です)。

設定可能なRAID構成は、使用するストレージコントローラ、内蔵ストレージの種類、台数により異なりますので、以下を参照し手配をお願いします。

- (1) RAID設定サービスを手配した場合、同一のカスタムメイド型名の内蔵ストレージ、M.2 Flash モジュールを手配する必要があります。
- (2) 本サービスで、1筐体内に構築できるRAID構成は1つのみです(2つ目以降のRAID構成については、ITインフラデリバリーサービスの手配または別途出荷後に設定をする必要があります)。
- (3) 使用するストレージコントローラ、内蔵ストレージおよびRAID設定サービスをすべてカスタムメイド型名で同時手配する必要があります。
- (4) SASアレイコントローラカードにフラッシュバックアップユニット(FBU)を接続し、HDDを同時手配した構成の場合、本サービスにより構築されるRAIDロジカルドライブは、「ライトキャッシュ有効」の設定にて出荷されます。詳細は留意事項欄「RAIDロジカルドライブのライトキャッシュ設定とFBU稼働状況に応じた動作仕様」をご覧ください。
- (5) SASアレイコントローラカード(PRAID EP680i、PCIeSSD用)[PYBSR4C62L]を手配した場合は、HDD/SSD専用RAID設定サービスを選択できません。
- (6) 自己暗号化機能に対応したSASアレイコントローラカードおよび自己暗号化ドライブを使用する構成にRAID設定サービスを適用した場合、ロジカルドライブの暗号設定(暗号化パスワードの設定および作成済ロジカルドライブの暗号化等)は、ご購入後お客様作業にて実施していただく必要があります。
- (7) デュアルM.2 コントローラカード用M.2 Flash モジュール専用RAID設定サービス選択時は、デュアルM.2 コントローラカード(PDUAL CP300)[PYBDMCP35L]を同時手配する必要があります。
- (8) 選択可能なストレージコントローラとRAID設定サービスは下表のとおりです。

適用可能なストレージコントローラ		内蔵ストレージ搭載台数				
		1台	2台	3台	4台	5台~
オンボードSATAコントローラ Intel VROC (SATA RAID) (8port/ソフトウェアRAID/SATA 6Gbps)	標準搭載	・内蔵ストレージ搭載のみ	・ RAID1 ・ 内蔵ストレージ搭載のみ	・ RAID1 ・ 内蔵ストレージ搭載のみ	・ RAID1 ・ RAID1+0 ・ 内蔵ストレージ搭載のみ	x
SASコントローラカード (PSAS CP 2100-8) (8port/SAS 12Gbps)	PYBSC3MA2L	・ RAID0 ・ 内蔵ストレージ搭載のみ	・ RAID1 ・ 内蔵ストレージ搭載のみ	・ RAID1 ・ RAID1+Hotspare ・ RAID5 ・ 内蔵ストレージ搭載のみ	・ RAID1 ・ RAID1+Hotspare ・ RAID5 ・ RAID5+Hotspare ・ RAID1+0 ・ 内蔵ストレージ搭載のみ	・ RAID1 ・ RAID1+Hotspare ・ RAID5 ・ RAID5+Hotspare ・ RAID1+0 ・ RAID1+0+Hotspare ・ 内蔵ストレージ搭載のみ
SASコントローラカード (PSAS CP 2200-16) (16port/SAS 24Gbps)	PYBSC4MA1L	・ RAID0 ・ 内蔵ストレージ搭載のみ	・ RAID1 ・ 内蔵ストレージ搭載のみ	・ RAID1 ・ RAID1+Hotspare ・ RAID5 ・ 内蔵ストレージ搭載のみ	・ RAID1 ・ RAID1+Hotspare ・ RAID5 ・ RAID5+Hotspare ・ RAID1+0 ・ 内蔵ストレージ搭載のみ	・ RAID1 ・ RAID1+Hotspare ・ RAID5 ・ RAID5+Hotspare ・ RAID1+0 ・ RAID1+0+Hotspare ・ 内蔵ストレージ搭載のみ
SASアレイコントローラカード (PRAID CP600i) (8port/SAS 12Gbps) ※アレイ接続必須	PYBSR4F4L	・ RAID0 ・ 内蔵ストレージ搭載のみ	・ RAID1 ・ 内蔵ストレージ搭載のみ	・ RAID1 ・ RAID1+Hotspare ・ 内蔵ストレージ搭載のみ	・ RAID1 ・ RAID1+Hotspare ・ RAID1+0 ・ 内蔵ストレージ搭載のみ	・ RAID1 ・ RAID1+Hotspare ・ RAID1+0 ・ RAID1+0+Hotspare ・ 内蔵ストレージ搭載のみ
SASアレイコントローラカード (PRAID EP640i) (8port/4GB/SAS 12Gbps) ※アレイ接続必須	PYBSR4C63L	・ RAID0 ・ 内蔵ストレージ搭載のみ	・ RAID1 ・ 内蔵ストレージ搭載のみ	・ RAID1 ・ RAID1+Hotspare ・ RAID5 ・ 内蔵ストレージ搭載のみ	・ RAID1 ・ RAID1+Hotspare ・ RAID5 ・ RAID5+Hotspare ・ RAID6 ・ RAID1+0 ・ 内蔵ストレージ搭載のみ	・ RAID1 ・ RAID1+Hotspare ・ RAID5 ・ RAID5+Hotspare ・ RAID6 ・ RAID6+Hotspare ・ RAID1+0 ・ RAID1+0+Hotspare ・ 内蔵ストレージ搭載のみ
SASアレイコントローラカード (PRAID EP680i) (16port/8GB/SAS 12Gbps) ※アレイ接続必須	PYBSR4C6L	・ RAID0 ・ 内蔵ストレージ搭載のみ	・ RAID1 ・ 内蔵ストレージ搭載のみ	・ RAID1 ・ RAID1+Hotspare ・ RAID5 ・ 内蔵ストレージ搭載のみ	・ RAID1 ・ RAID1+Hotspare ・ RAID5 ・ RAID5+Hotspare ・ RAID6 ・ RAID1+0 ・ 内蔵ストレージ搭載のみ	・ RAID1 ・ RAID1+Hotspare ・ RAID5 ・ RAID5+Hotspare ・ RAID6 ・ RAID6+Hotspare ・ RAID1+0 ・ RAID1+0+Hotspare ・ 内蔵ストレージ搭載のみ
SASアレイコントローラカード (PRAID EP 3252-8i) (8port/2GB/SAS 24Gbps) ※アレイ接続必須	PYBSR4MA1L	・ RAID0 ・ 内蔵ストレージ搭載のみ	・ RAID1 ・ 内蔵ストレージ搭載のみ	・ RAID1 ・ RAID1+Hotspare ・ RAID5 ・ 内蔵ストレージ搭載のみ	・ RAID1 ・ RAID1+Hotspare ・ RAID5 ・ RAID5+Hotspare ・ RAID6 ・ RAID1+0 ・ 内蔵ストレージ搭載のみ	・ RAID1 ・ RAID1+Hotspare ・ RAID5 ・ RAID5+Hotspare ・ RAID6 ・ RAID6+Hotspare ・ RAID1+0 ・ RAID1+0+Hotspare ・ 内蔵ストレージ搭載のみ
SASアレイコントローラカード (PRAID EP 3254-8i) (8port/4GB/SAS 24Gbps) ※アレイ接続必須	PYBSR4MA2L	・ RAID0 ・ 内蔵ストレージ搭載のみ	・ RAID1 ・ 内蔵ストレージ搭載のみ	・ RAID1 ・ RAID1+Hotspare ・ RAID5 ・ 内蔵ストレージ搭載のみ	・ RAID1 ・ RAID1+Hotspare ・ RAID5 ・ RAID5+Hotspare ・ RAID6 ・ RAID1+0 ・ 内蔵ストレージ搭載のみ	・ RAID1 ・ RAID1+Hotspare ・ RAID5 ・ RAID5+Hotspare ・ RAID6 ・ RAID6+Hotspare ・ RAID1+0 ・ RAID1+0+Hotspare ・ 内蔵ストレージ搭載のみ
SASアレイコントローラカード (PRAID EP 3258-16i) (16port/8GB/SAS 24Gbps) ※アレイ接続必須	PYBSR4MA3L	・ RAID0 ・ 内蔵ストレージ搭載のみ	・ RAID1 ・ 内蔵ストレージ搭載のみ	・ RAID1 ・ RAID1+Hotspare ・ RAID5 ・ 内蔵ストレージ搭載のみ	・ RAID1 ・ RAID1+Hotspare ・ RAID5 ・ RAID5+Hotspare ・ RAID6 ・ RAID1+0 ・ 内蔵ストレージ搭載のみ	・ RAID1 ・ RAID1+Hotspare ・ RAID5 ・ RAID5+Hotspare ・ RAID6 ・ RAID6+Hotspare ・ RAID1+0 ・ RAID1+0+Hotspare ・ 内蔵ストレージ搭載のみ

適用可能なストレージコントローラ		M.2 Flash モジュール搭載台数	
		1台	2台
オンボードSATAコントローラ Intel VROC (SATA RAID) (8port/ソフトウェアRAID/SATA 6Gbps)	標準搭載	・ M.2 Flash モジュール 搭載のみ	・ RAID1 ・ M.2 Flash モジュール 搭載のみ
オンボードPCIe Intel VROC (VMD NVMe RAID) (ソフトウェアRAID)	PYBRLVRU2	・ M.2 Flash モジュール 搭載のみ	・ RAID1 ・ M.2 Flash モジュール 搭載のみ
デュアルM.2 コントローラカード (PDUAL CP300) ※アレイ接続必須	PYBDMCP35L	x	・ RAID1 ・ M.2 Flash モジュール 搭載のみ

内蔵ストレージ搭載のみ：内蔵ストレージのカスタムメイド搭載のみ(RAID設定サービス非手配時)
M.2 Flash モジュール搭載のみ：M.2 Flash モジュールのカスタムメイド搭載のみ(RAID設定サービス非手配時)

Q

13. ハードディスクキャビネット [JX40 S2/JX60 S2使用]/PRIMERGY SX05 S2/PRIMERGY SX05 S3/ETERNUS装置



・JX40 S2/JX60 S2/PRIMERGY SX05 S2(SAS)/PRIMERGY SX05 S3(SAS)/ETERNUS装置(SAS)との接続および接続可能台数については、外付編/ETERNUS編を参照願います (JX40 S2/JX60 S2の接続可能台数はモデルにより異なります)。

■ハードディスクキャビネット[JX40 S2/JX60 S2]接続



・SASアレイコントローラカード(PRAID EP680e)[PY-SR4C6E/PYBSR4C6EL]には、フラッシュモジュールが標準搭載されます。
 ・使用するOSによらず、標準搭載のリモートマネジメントコントローラ(IRMC S6)と連携し、ストレージの稼働状態およびRAID状態を監視管理することが可能です。
 ・使用するストレージコントローラにより、監視管理可能な範囲が異なりますので、詳細については、留意事項編 「IRMC(リモートマネジメントコントローラ)関連」をご確認ください。

項番	製品名	型名	価格(税別)	カ	備考
I-264	SASアレイコントローラカード (PRAID EP680e)	PY-SR4C6E PYBSR4C6EL	998,000円 998,000円	●	JX40 S2/JX60 S2(ハードディスクキャビネット)接続用カード(PRAID EP680e)(自己暗号化機能対応) インターフェース：SFF8644×2 データ転送速度：SAS 12Gbps デバイスポート数：8(4×2) キャッシュ：8GB ホストバス：PCI Express4.0 RAIDレベル：0/1/1E/1+0/5/5+0/6/6+0(ホットスペア可)

②

項番	製品名	型名	価格(税別)	カ	備考
I-50	フラッシュバックアップユニット	PYBFBR132	37,000円	●	SASアレイコントローラカード搭載用フラッシュバックアップユニット
I-54	フラッシュバックアップユニット	PY-FBR13	37,000円		SASアレイコントローラカード搭載用フラッシュバックアップユニット

①

■ハードディスクキャビネット[JX40 S2/JX60 S2]/PRIMERGY SX05 S2(SAS)/PRIMERGY SX05 S3(SAS)/ETERNUS装置(SAS)接続



・Windows記憶域スペース機能利用時のみ、JX40 S2/JX60 S2に接続可能です。

項番	製品名	型名	価格(税別)	カ	備考
I-348	SASコントローラカード (PSAS CP600e)	PY-SC4FAE PYBSC4FAEL	490,000円 490,000円	●	JX40 S2/JX60 S2/外付けSAS装置接続用カード(PSAS CP600e) インターフェース：SFF8644×4 データ転送速度：SAS 12Gbps デバイスポート数：16(4×4) ホストバス：PCI Express4.0

②

R

R

14. FCカード

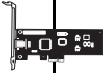

・ ETERNUS装置(FC)との接続については、ETERNUS編を参照願います。
 ・ 必ず「温度制限について」を参照のうえ、手配願います。

項番	製品名	型名	価格(税別)	カ	備考
I-63	ファイバーチャネルカード (16Gbps)	PY-FC331 PYBFC331L	274,000円 274,000円	●	外付けFC装置接続用カード インターフェース：16Gbps×1 ホストバス：PCI Express3.0 機能：Fabric 相当品：Broadcom(Emulex) LPe31000-M6
I-126	ファイバーチャネルカード (16Gbps)	PY-FC321 PYBFC321L	274,000円 274,000円	●	外付けFC装置接続用カード インターフェース：16Gbps×1 ホストバス：PCI Express3.1 機能：Fabric/FC-AL(4/8Gbps) 相当品：Marvell(QLogic) QLE2690
I-62	Dual port ファイバーチャネルカード (16Gbps)	PY-FC332 PYBFC332L	425,000円 425,000円	●	外付けFC装置接続用カード インターフェース：16Gbps×2 ホストバス：PCI Express3.0 機能：Fabric 相当品：Broadcom(Emulex) LPe31002-M6
I-127	Dual port ファイバーチャネルカード (16Gbps)	PY-FC322 PYBFC322L	425,000円 425,000円	●	外付けFC装置接続用カード インターフェース：16Gbps×2 ホストバス：PCI Express3.1 機能：Fabric/FC-AL(4/8Gbps) 相当品：Marvell(QLogic) QLE2692
I-82	ファイバーチャネルカード (32Gbps)	PY-FC421 PYBFC421L	547,000円 547,000円	●	外付けFC装置接続用カード インターフェース：32Gbps×1 ホストバス：PCI Express4.0 機能：Fabric 相当品：Broadcom(Emulex) LPe35000-M2
I-83	ファイバーチャネルカード (32Gbps)	PY-FC411 PYBFC411L	547,000円 547,000円	●	外付けFC装置接続用カード インターフェース：32Gbps×1 ホストバス：PCI Express4.0 機能：Fabric 相当品：Marvell(QLogic) QLE2770
I-84	Dual port ファイバーチャネルカード (32Gbps)	PY-FC422 PYBFC422L	850,000円 850,000円	●	外付けFC装置接続用カード インターフェース：32Gbps×2 ホストバス：PCI Express4.0 機能：Fabric 相当品：Broadcom(Emulex) LPe35002-M2
I-85	Dual port ファイバーチャネルカード (32Gbps)	PY-FC412 PYBFC412L	850,000円 850,000円	●	外付けFC装置接続用カード インターフェース：32Gbps×2 ホストバス：PCI Express4.0 機能：Fabric 相当品：Marvell(QLogic) QLE2772
I-335	ファイバーチャネルカード (64Gbps)	PY-FC441 PYBFC441L	680,000円 680,000円	●	外付けFC装置接続用カード インターフェース：64Gbps×1 ホストバス：PCI Express4.0 機能：Fabric 相当品：Broadcom(Emulex) LPe36000-M64
I-336	Dual port ファイバーチャネルカード (64Gbps)	PY-FC442 PYBFC442L	1,100,000円 1,100,000円	●	外付けFC装置接続用カード インターフェース：64Gbps×2 ホストバス：PCI Express4.0 機能：Fabric 相当品：Broadcom(Emulex) LPe36002-M64

S

※ OSにより接続可能装置は異なります。詳細はハードウェア一覧を参照願います。

S

15. ポート拡張オプション/LANカード



- RX4770 M7は1ポート(1000BASE-T/100BASE-TX/10BASE-T)が標準搭載されています。
- ポート拡張オプション(25GBASE×2)/ポート拡張オプション(100GBASE×2)[PY-LA402U4/PYBLA402U4/PY-LA412U/PYBLA412U]/Dual port LANカード(25GBASE×2)/Dual port LANカード(100GBASE)[PY-LA4024/PYBLA4024/PYBLA402L4/PY-LA412/PYBLA412]とIB HCAカード(200Gbps)/IB HCAカード(400Gbps)[PY-HC401/PYBHC401/PY-HC521/PYBHC521/PY-HC541/PYBHC541]を混在させることはできません。
- VMware製品をご使用時は、ESXiで1Gb LAN、10Gb LANのポート数に構成可能な上限があります。
詳細については、当社ホームページ(<https://jp.fujitsu.com/platform/server/primergy/software/vmware/support/>)の以下に掲載されている「ネットワークインターフェースポート数の上限について」を参照ください。
vS8: 「VMware ESXi 8 サポート版数一覧表 (機種別)」
vS7: 「VMware ESXi 7 サポート版数一覧表 (機種別)」
- サポートするケーブルについては、下記URL内のマニュアルを参照ください。
当社ホームページ(<https://support.ts.fujitsu.com/indexdownload.asp>)
対象サーバ、対象OS選択後、Documentsタブ内で対象カードを選択後、以下を選択
[Compatibility list of Ethernet cards and Transceivers/DAC/AOC]
- PCIeカードにSFP+/SFP28/QSFPモジュールを搭載する場合、同一製品の各ポートには同じ型名製品を搭載してください
(各PCIeカードに対応するSFP+/SFP28/QSFPモジュールは樹系図をご確認ください)。
- カスタムメイド型名で同じ速度のPCIeカードを同一サーバに搭載する場合、カスタムメイド型名のSFP+/SFP28/QSFPは種類の型名しか選択できません
(PCIeカードに対応するSFP+/SFP28/QSFPモジュールは樹系図をご確認ください)。
- Switch Embedded Teaming (SET) をご使用される場合は、同一型名のLANカードを選択いただく必要があります。
- 必ず「温度制限について」を参照のうえ、手配願います。

1000BASE-T/100BASE-TX/10BASE-T (標準搭載)×1

項番	製品名	型名	価格(税別)	力	備考
I-243	ポート拡張オプション (1000BASE-T×4)	PY-LA284U PYBLA284U	87,000円 87,000円	●	インターフェース: 1000BASE-T×4 機能: AFT/ALB 相当品: Broadcom N41T OCPv3
I-96	ポート拡張オプション (1000BASE-T×4)	PY-LA274U PYBLA274U	106,000円 106,000円	●	インターフェース: 1000BASE-T×4 機能: AFT/ALB 相当品: Intel I350-T4 OCPv3
I-271	ポート拡張オプション (10GBASE-T×4)	PY-LA344U PYBLA344U	515,000円 515,000円	●	インターフェース: 10GBASE-T×4 機能: AFT/ALB 相当品: Intel X710-T4L OCPv3 接続ケーブル: カテゴリ6a以上
I-130	ポート拡張オプション (10GBASE-T×2)	PY-LA3K2U PYBLA3K2U	360,000円 360,000円	●	インターフェース: 10GBASE-T×2 機能: AFT/ALB 相当品: Broadcom N210TP OCPv3 接続ケーブル: カテゴリ6a以上
I-97	ポート拡張オプション (10GBASE-T×2)	PY-LA342U PYBLA342U	322,000円 322,000円	●	インターフェース: 10GBASE-T×2 機能: AFT/ALB 相当品: Intel X710-T2L OCPv3 接続ケーブル: カテゴリ6a以上

項番	製品名	型名	価格(税別)	力	備考
I-274	ポート拡張オプション (10GBASE×4)	PY-LA354U PYBLA354U	470,000円 470,000円	●	インターフェース: 10GBASE×4 機能: AFT/ALB 相当品: Intel X710-DA4 OCPv3

■10GBASE-CR接続

項番	製品名	型名	価格(税別)	力	備考
I-37	Twinaxケーブル	2m PY-CBN002 5m PY-CBN005	32,000円 47,000円	●	10GBASE-CR接続用 SFP+ケーブル

■10GBASE-SR/1GBASE-SR接続

項番	製品名	型名	価格(税別)	力	備考
I-61	10GBASE-SR SFP+	PY-SFPS22 PYBSFPS22	153,000円 153,000円	●	10GBASE-SR接続用 マルチモードファイバチャネルケーブル[CBL-MLLB02/CBL-MLLB05/CBL-MLLB15,CBL-MLLC05/CBL-MLLC10/CBL-MLLC20/CBL-MLLC30/CBL-MLLC40/CBL-MLLC50,CBL-MLLE30/CBL-MLLE50/CBL-MLLE70/CBL-MLLD1A,CBL-MLLF1A/CBL-MLLF1L/CBL-MLLF1K]が使用可能
I-71	10GBASE-SR/1GBASE-SR SFP+	PY-SFPS14 PYBSFPS14	230,000円 230,000円	●	10GBASE-SR/1GBASE-SR接続用 マルチモードファイバチャネルケーブル[CBL-MLLB02/CBL-MLLB05/CBL-MLLB15,CBL-MLLC05/CBL-MLLC10/CBL-MLLC20/CBL-MLLC30/CBL-MLLC40/CBL-MLLC50,CBL-MLLE30/CBL-MLLE50/CBL-MLLE70/CBL-MLLD1A,CBL-MLLF1A/CBL-MLLF1L/CBL-MLLF1K]が使用可能

T

T-1

※ OS により接続可能装置は異なります。詳細はハードウェア一覧を参照願います。

T						T-1								
1	1-72	ポート拡張オプション (10GBASE×2)	PY-LA3J2U PYBLA3J2U	351,000円 351,000円	●	インターフェース：10GBASE×2 機能：AFT/ALB 相当品：Broadcom N210P OCPv3	1	1-276	ポート拡張オプション (10GBASE×2)	PY-LA352U PYBLA352U	293,000円 293,000円	●	インターフェース：10GBASE×2 機能：AFT/ALB 相当品：Intel X710-DA2 OCPv3	
	■10GBASE-CR接続													
2	1-37	Twinaxケーブル	2m 5m	PY-CBN002 PY-CBN005	32,000円 47,000円	●	10GBASE-CR接続用 SFP+ケーブル	2	■10GBASE-SR/1GBASE-SR接続					
	1-61	10GBASE-SR SFP+		PY-SFPS22 PYBSFPS22	153,000円 153,000円	●	10GBASE-SR接続用 マルチモードファイバチャネルケーブル[CBL-MLLB02/CBL-MLLB05/CBL-MLLB15,CBL-MLLC05/CBL-MLLC10/CBL-MLLC20/CBL-MLLC30/CBL-MLLC40/CBL-MLLC50,CBL-MLLE30/CBL-MLLE50/CBL-MLLE70/CBL-MLLD1A,CBL-MLLF1A/CBL-MLLF1L/CBL-MLLF1K]が使用可能		1-71	10GBASE-SR/1GBASE-SR SFP+	PY-SFPS14 PYBSFPS14	230,000円 230,000円	●	10GBASE-SR/1GBASE-SR接続用 マルチモードファイバチャネルケーブル[CBL-MLLB02/CBL-MLLB05/CBL-MLLB15,CBL-MLLC05/CBL-MLLC10/CBL-MLLC20/CBL-MLLC30/CBL-MLLC40/CBL-MLLC50,CBL-MLLE30/CBL-MLLE50/CBL-MLLE70/CBL-MLLD1A,CBL-MLLF1A/CBL-MLLF1L/CBL-MLLF1K]が使用可能
1	1-322	ポート拡張オプション (25GBASE×4)	PY-LA404U PYBLA404U	700,000円 700,000円	●	インターフェース：25GBASE×4 機能：RDMA 相当品：Intel E810-XXVDA4 OCPv3	4	■25GBASE-SR接続						
	1-53	25GBASE-SR SFP28		PY-SFPS56 PYBSFPS56	190,000円 190,000円	●		25GBASE-SR接続用 マルチモードファイバチャネルケーブル[CBL-MLLE30/CBL-MLLE50/CBL-MLLE70/CBL-MLLD1A,CBL-MLLF1A/CBL-MLLF1L/CBL-MLLF1K]が使用可能	1	1-396	ポート拡張オプション (25GBASE×2)	PY-LA3G2U PYBLA3G2U	468,000円 468,000円	●
1	1-277	ポート拡張オプション (25GBASE×2)	PY-LA402U PYBLA402U	315,000円 315,000円	●	インターフェース：25GBASE×2 機能：RDMA 相当品：Intel E810-XXVDA2 OCPv3	2	■25GBASE-SR接続						
	1-388	ポート拡張オプション (25GBASE×2)	PY-LA402U4 PYBLA402U4	640,000円 640,000円	●	インターフェース：25GBASE×2 機能：RDMA 相当品：NVIDIA(Mellanox) MCX631432AN-ADAB OCPv3		1-53	25GBASE-SR SFP28		PY-SFPS56 PYBSFPS56	190,000円 190,000円	●	25GBASE-SR接続用 マルチモードファイバチャネルケーブル[CBL-MLLE30/CBL-MLLE50/CBL-MLLE70/CBL-MLLD1A,CBL-MLLF1A/CBL-MLLF1L/CBL-MLLF1K]が使用可能
1	1-390	ポート拡張オプション (100GBASE×2)	PY-LA452U PYBLA452U	1,629,000円 1,629,000円	●	インターフェース：100GBASE×2 機能：RDMA 相当品：Broadcom N2100G OCPv3	2	■100GBASE-SR4接続						
	1-284	100GBASE-SR4 QSFP28(1pack)		PY-SFPS54 PYBSFPS54	240,000円 240,000円	●		100GBASE-SR4接続用 マルチモード光ケーブル[CBL-MQQC05/CBL-MQQC10/CBL-MQQC20/CBL-MQQC30/CBL-MQQC40/CBL-MQQC50]が使用可能 PYBSFPS54は非実装(添付品扱い)	1-208	100GBASE-SR4 QSFP28	PY-SFPS18 PYBSFPS18	530,000円 530,000円	●	100GBASE-SR4接続用 マルチモード光ケーブル[CBL-MQQC05/CBL-MQQC10/CBL-MQQC20/CBL-MQQC30/CBL-MQQC40/CBL-MQQC50]が使用可能 PYBSFPS18は非実装(添付品扱い)
U						U-1								

※ OS により接続可能装置は異なります。詳細はハードウェア一覧を参照願います。

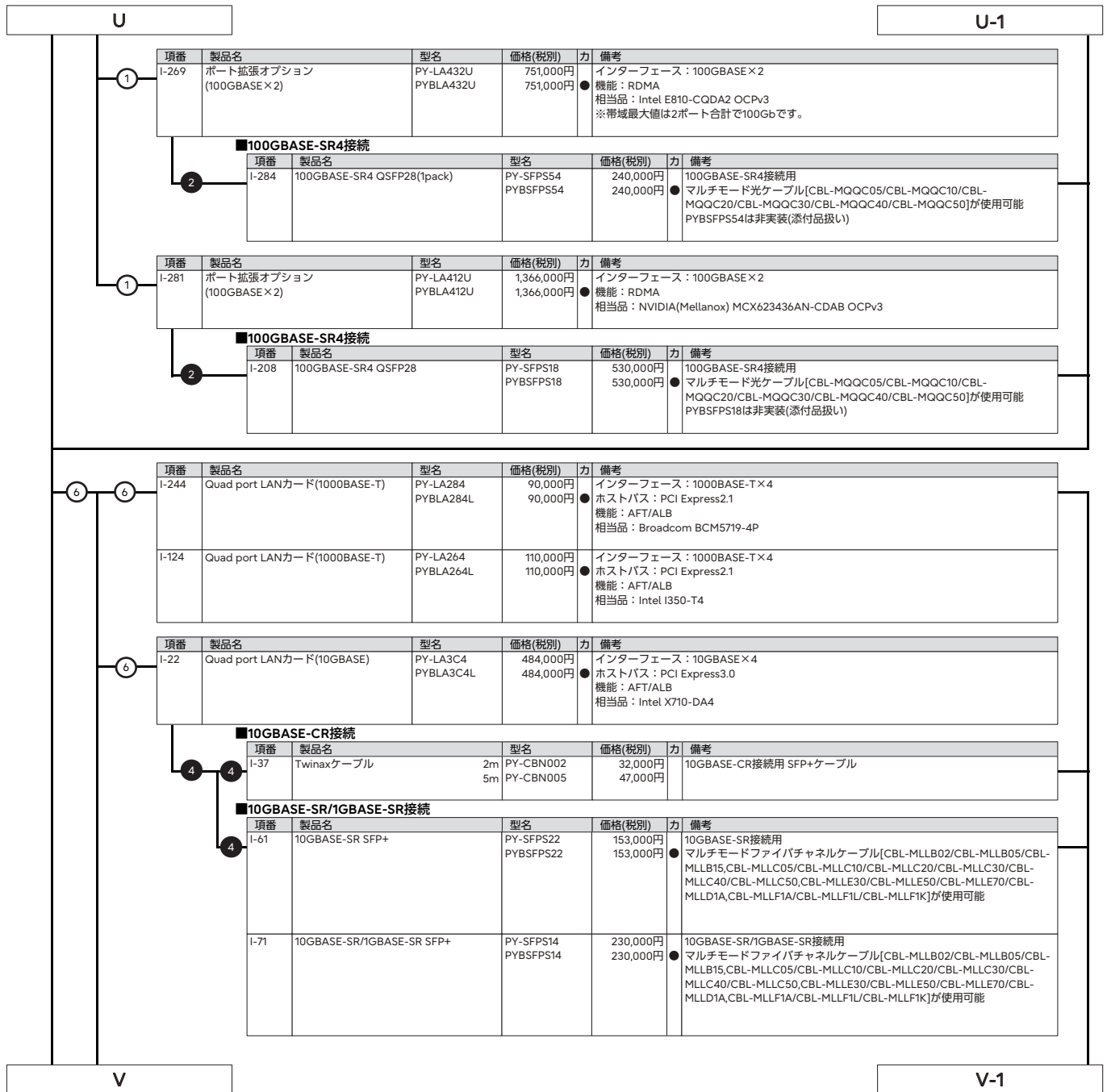

※ OS により接続可能装置は異なります。詳細はハードウェア一覧を参照願います。

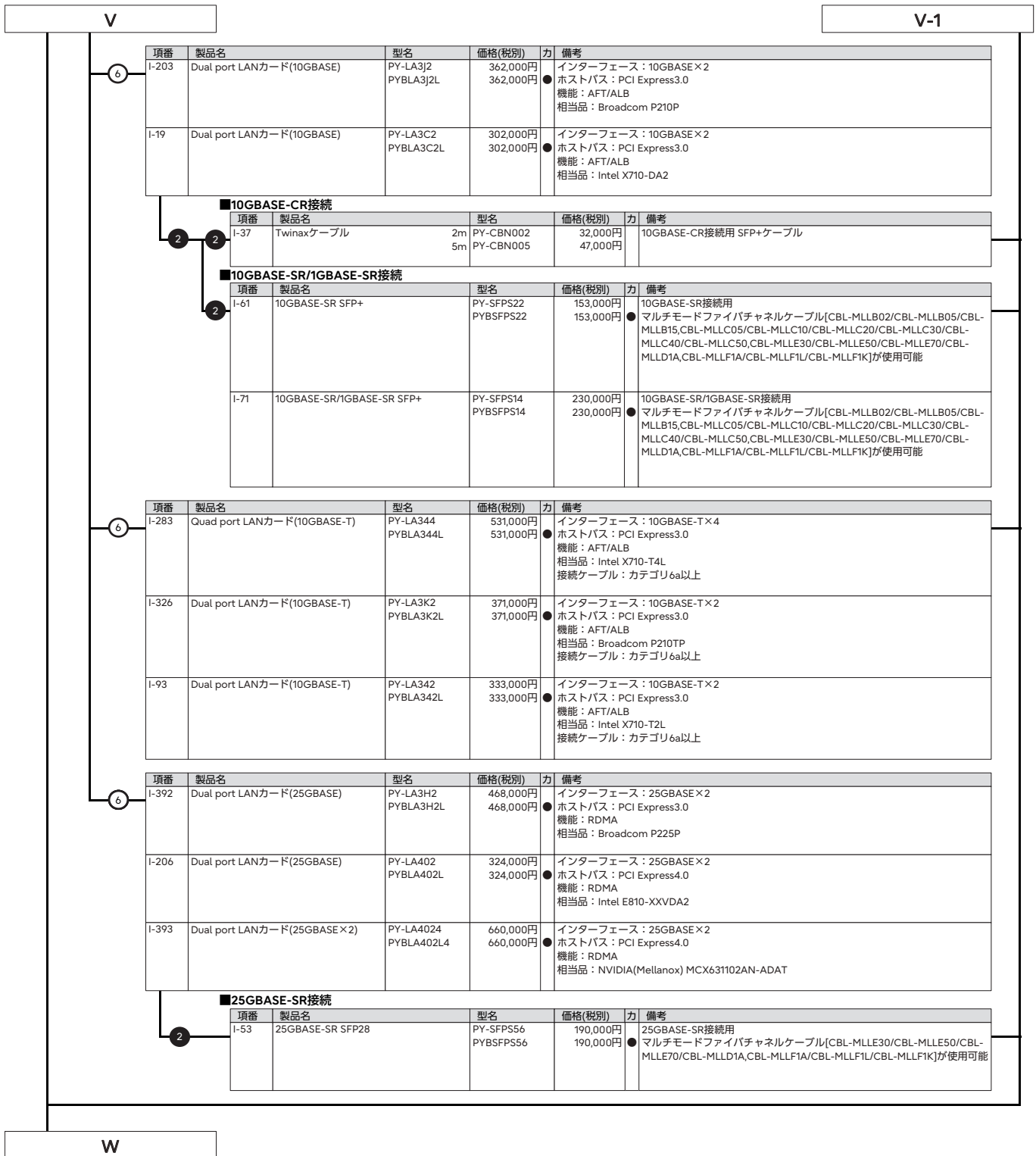

※ OS により接続可能装置は異なります。詳細はハードウェア一覧を参照願います。

W

16. InfiniBandカード

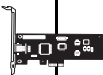

- IB HCAカード(200Gbps)/IB HCAカード(400Gbps)[PY-HC401/PYBHC401/PY-HC521/PYBHC521/PY-HC541/PYBHC541]とポート拡張オプション(25GBASE×2)/ポート拡張オプション(100GBASE×2)[PY-LA402U4/PYBLA402U4/PY-LA412U/PYBLA412U]/Dual port LANカード(25GBASE×2)/Dual port LANカード(100GBASE)[PY-LA4024/PYBLA4024/PYBLA402L4/PY-LA412/PYBLA412]を混在させることはできません。
- DACケーブル、ACCケーブルまたはAOCケーブル(20mまで)のみサポート(ACCケーブルはIB HCAカード(200Gbps)[PY-HC521/PYBHC521]/IB HCAカード(400Gbps)[PY-HC541/PYBHC541]のみサポート)。
- 必ず「温度制限について」を参照のうえ、手配願います。

項番	製品名	型名	価格(税別)	力	備考
④	IB HCAカード(200Gbps)	PY-HC401	450,000円	●	インターフェース：200Gbps(HDR) データ転送速度：25.0GB/s デバイスポート数：1 ホストバス：PCI Express4.0(x16) 相当品：MCX653105A-HDAT
		PYBHC401	450,000円		

項番	製品名	型名	価格(税別)	力	備考
④	IB HCAカード(200Gbps)	PY-HC521	520,000円	●	インターフェース：200Gbps(NDR) データ転送速度：25.0GB/s デバイスポート数：1 (OSPFインターフェース) ホストバス：PCI Express5.0(x16) 相当品：MCX75310AA5-HEAT
		PYBHC521	520,000円		

項番	製品名	型名	価格(税別)	力	備考
④	IB HCAカード(400Gbps)	PY-HC541	730,000円	●	インターフェース：400Gbps(NDR) データ転送速度：50.0GB/s デバイスポート数：1 (OSPFインターフェース) ホストバス：PCI Express5.0(x16) 相当品：MCX75310AA5-NEAT
		PYBHC541	730,000円		

InfiniBandカードの混在条件について

製品名	型名	PY-HC401 PYBHC401	PY-HC521 PYBHC521	PY-HC541 PYBHC541
IB HCAカード(200Gbps)	PY-HC401 PYBHC401	○	×	×
IB HCAカード(200Gbps)	PY-HC521 PYBHC521	×	○	×
IB HCAカード(400Gbps)	PY-HC541 PYBHC541	×	×	○

○：混在可能、×：混在不可

X

※ OS により接続可能装置は異なります。詳細はハードウェア一覧を参照願います。

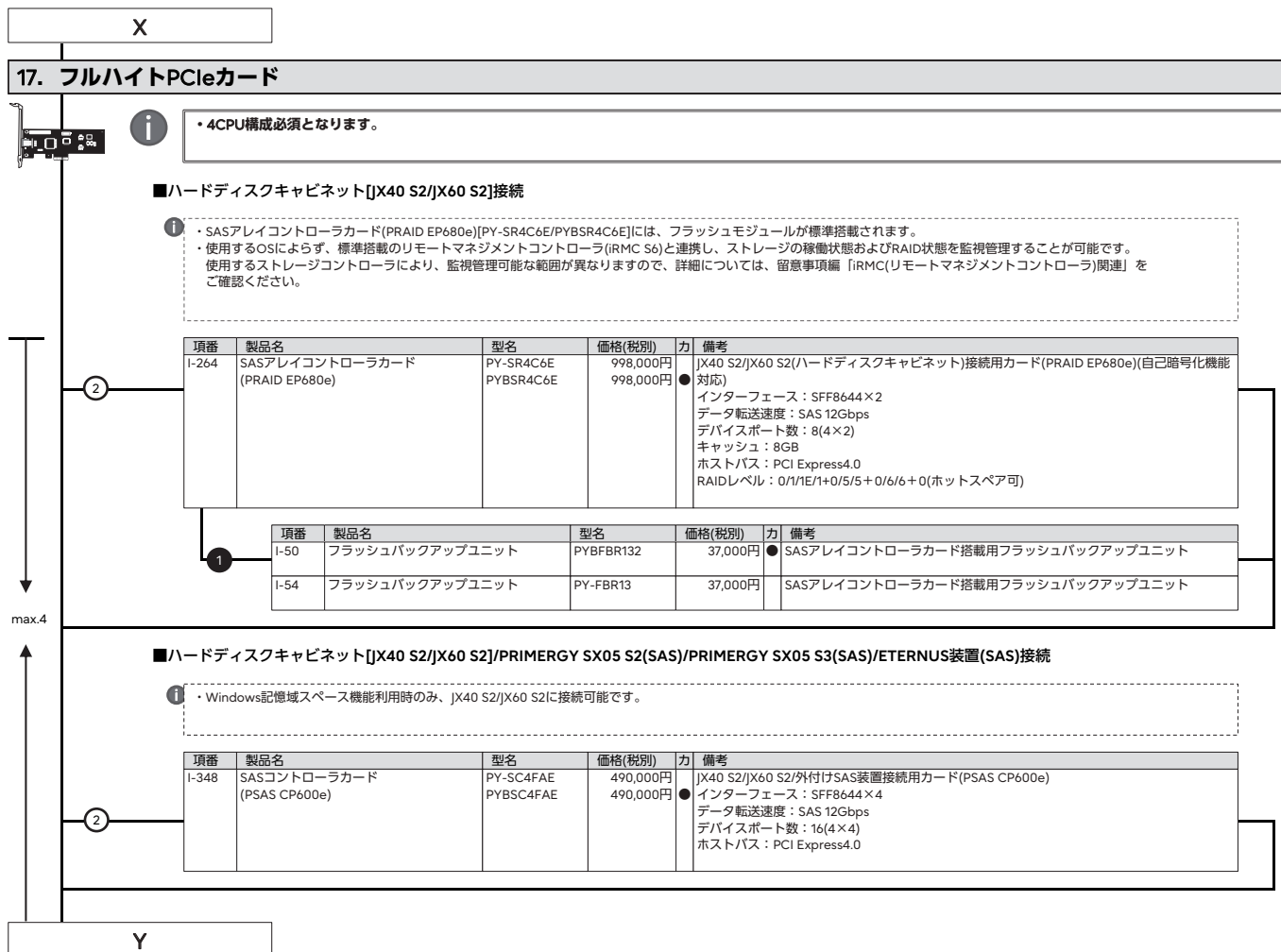

17. フルハイットPCIeカード

i • 4CPU構成必須となります。

■ハードディスクキャビネット[JX40 S2/JX60 S2]接続

i • SASアレイコントローラカード(PRAID EP680e)[PY-SR4C6E/PYBSR4C6E]には、フラッシュモジュールが標準搭載されます。
 • 使用するOSによらず、標準搭載のリモートマネジメントコントローラ(RMC S6)と連携し、ストレージの稼働状態およびRAID状態を監視管理することが可能です。使用するストレージコントローラにより、監視管理可能な範囲が異なりますので、詳細については、留意事項編「RMC(リモートマネジメントコントローラ)関連」をご確認ください。

項番	製品名	型名	価格(税別)	力	備考
I-264	SASアレイコントローラカード (PRAID EP680e)	PY-SR4C6E PYBSR4C6E	998,000円 998,000円	●	JX40 S2/JX60 S2(ハードディスクキャビネット)接続用カード(PRAID EP680e)(自己暗号化機能対応) インターフェース：SFF8644×2 データ転送速度：SAS 12Gbps デバイスポート数：8(4×2) キャッシュ：8GB ホストバス：PCI Express4.0 RAIDレベル：0/1/1E/1+0/5/5+0/6/6+0(ホットスワップ可)

項番	製品名	型名	価格(税別)	力	備考
I-50	フラッシュバックアップユニット	PYBFBR132	37,000円	●	SASアレイコントローラカード搭載用フラッシュバックアップユニット
I-54	フラッシュバックアップユニット	PY-FBR13	37,000円		SASアレイコントローラカード搭載用フラッシュバックアップユニット

■ハードディスクキャビネット[JX40 S2/JX60 S2]/PRIMERGY SX05 S2(SAS)/PRIMERGY SX05 S3(SAS)/ETERNUS装置(SAS)接続

i • Windows記憶域スペース機能利用時のみ、JX40 S2/JX60 S2に接続可能です。

項番	製品名	型名	価格(税別)	力	備考
I-348	SASコントローラカード (PSAS CP600e)	PY-SC4FAE PYBSC4FAE	490,000円 490,000円	●	JX40 S2/JX60 S2/外付けSAS装置接続用カード(PSAS CP600e) インターフェース：SFF8644×4 データ転送速度：SAS 12Gbps デバイスポート数：16(4×4) ホストバス：PCI Express4.0

※ OS により接続可能装置は異なります。詳細はハードウェア一覧を参照願います。

Y

■FCカード

- ①
- ・ ETERNUS装置(FC)との接続については、ETERNUS編を参照願います。
 - ・ 必ず「温度制限について」を参照のうえ、手配願います。

項番	製品名	型名	価格(税別)	カ	備考
I-63	ファイバーチャネルカード (16Gbps)	PY-FC331 PYBFC331	274,000円 274,000円	●	外付けFC装置接続用カード インターフェース：16Gbps×1 ホストバス：PCI Express3.0 機能：Fabric 相当品：Broadcom(Emulex) LPe31000-M6
I-126	ファイバーチャネルカード (16Gbps)	PY-FC321 PYBFC321	274,000円 274,000円	●	外付けFC装置接続用カード インターフェース：16Gbps×1 ホストバス：PCI Express3.1 機能：Fabric/FC-AL(4/8Gbps) 相当品：Marvell(QLogic) QLE2690
I-62	Dual port ファイバーチャネルカード (16Gbps)	PY-FC332 PYBFC332	425,000円 425,000円	●	外付けFC装置接続用カード インターフェース：16Gbps×2 ホストバス：PCI Express3.0 機能：Fabric 相当品：Broadcom(Emulex) LPe31002-M6
I-127	Dual port ファイバーチャネルカード (16Gbps)	PY-FC322 PYBFC322	425,000円 425,000円	●	外付けFC装置接続用カード インターフェース：16Gbps×2 ホストバス：PCI Express3.1 機能：Fabric/FC-AL(4/8Gbps) 相当品：Marvell(QLogic) QLE2692
I-82	ファイバーチャネルカード (32Gbps)	PY-FC421 PYBFC421	547,000円 547,000円	●	外付けFC装置接続用カード インターフェース：32Gbps×1 ホストバス：PCI Express4.0 機能：Fabric 相当品：Broadcom(Emulex) LPe35000-M2
I-83	ファイバーチャネルカード (32Gbps)	PY-FC411 PYBFC411	547,000円 547,000円	●	外付けFC装置接続用カード インターフェース：32Gbps×1 ホストバス：PCI Express4.0 機能：Fabric 相当品：Marvell(QLogic) QLE2770
I-84	Dual port ファイバーチャネルカード (32Gbps)	PY-FC422 PYBFC422	850,000円 850,000円	●	外付けFC装置接続用カード インターフェース：32Gbps×2 ホストバス：PCI Express4.0 機能：Fabric 相当品：Broadcom(Emulex) LPe35002-M2
I-85	Dual port ファイバーチャネルカード (32Gbps)	PY-FC412 PYBFC412	850,000円 850,000円	●	外付けFC装置接続用カード インターフェース：32Gbps×2 ホストバス：PCI Express4.0 機能：Fabric 相当品：Marvell(QLogic) QLE2772
I-335	ファイバーチャネルカード (64Gbps)	PY-FC441 PYBFC441	680,000円 680,000円	●	外付けFC装置接続用カード インターフェース：64Gbps×1 ホストバス：PCI Express4.0 機能：Fabric 相当品：Broadcom(Emulex) LPe36000-M64
I-336	Dual port ファイバーチャネルカード (64Gbps)	PY-FC442 PYBFC442	1,100,000円 1,100,000円	●	外付けFC装置接続用カード インターフェース：64Gbps×2 ホストバス：PCI Express4.0 機能：Fabric 相当品：Broadcom(Emulex) LPe36002-M64

■LANカード

- ①
- ・ VMware製品をご使用時は、ESXiで1Gb LAN、10Gb LANのポート数に構成可能な上限があります。詳細については、当社ホームページ(<https://jp.fujitsu.com/platform/server/primergy/software/vmware/support/>)の以下に掲載されている「ネットワークインターフェースポート数の上限について」を参照ください。
vS8：「VMware ESXi 8 サポート版数一覧表 (機種別)」
vS7：「VMware ESXi 7 サポート版数一覧表 (機種別)」
 - ・ サポートするケーブルについては、下記URL内のマニュアルを参照ください。
当社ホームページ(<https://support.ts.fujitsu.com/indexdownload.asp>)
対象サーバ、対象OS選択後、Documentsタブ内で対象カードを選択後、以下を選択
「Compatibility list of Ethernet cards and Transceivers/DAC/AOC」
 - ・ PCIeカードにSFP+/SFP28/QSFPモジュールを搭載する場合、同一製品の各ポートには同じ型名製品を搭載してください
(各PCIeカードに対応するSFP+/SFP28/QSFPモジュールは樹系図をご確認ください)。
 - ・ カスタムメイド型名で同じ速度のPCIeカードを同一サーバに搭載する場合、カスタムメイド型名のSFP+/SFP28/QSFPは1種類の型名しか選択できません
(PCIeカードに対応するSFP+/SFP28/QSFPモジュールは樹系図をご確認ください)。
 - ・ Switch Embedded Teaming (SET) をご使用される場合は、同一型名のLANカードを選択いただく必要があります。
 - ・ 必ず「温度制限について」を参照のうえ、手配願います。

項番	製品名	型名	価格(税別)	カ	備考
I-244	Quad port LANカード(1000BASE-T)	PY-LA284 PYBLA284	90,000円 90,000円	●	インターフェース：1000BASE-T×4 ホストバス：PCI Express2.1 機能：AFT/ALB 相当品：Broadcom BCM5719-4P
I-124	Quad port LANカード(1000BASE-T)	PY-LA264 PYBLA264	110,000円 110,000円	●	インターフェース：1000BASE-T×4 ホストバス：PCI Express2.1 機能：AFT/ALB 相当品：Intel I350-T4

Z

Z-1

※ OS により接続可能装置は異なります。詳細はハードウェア一覧を参照願います。

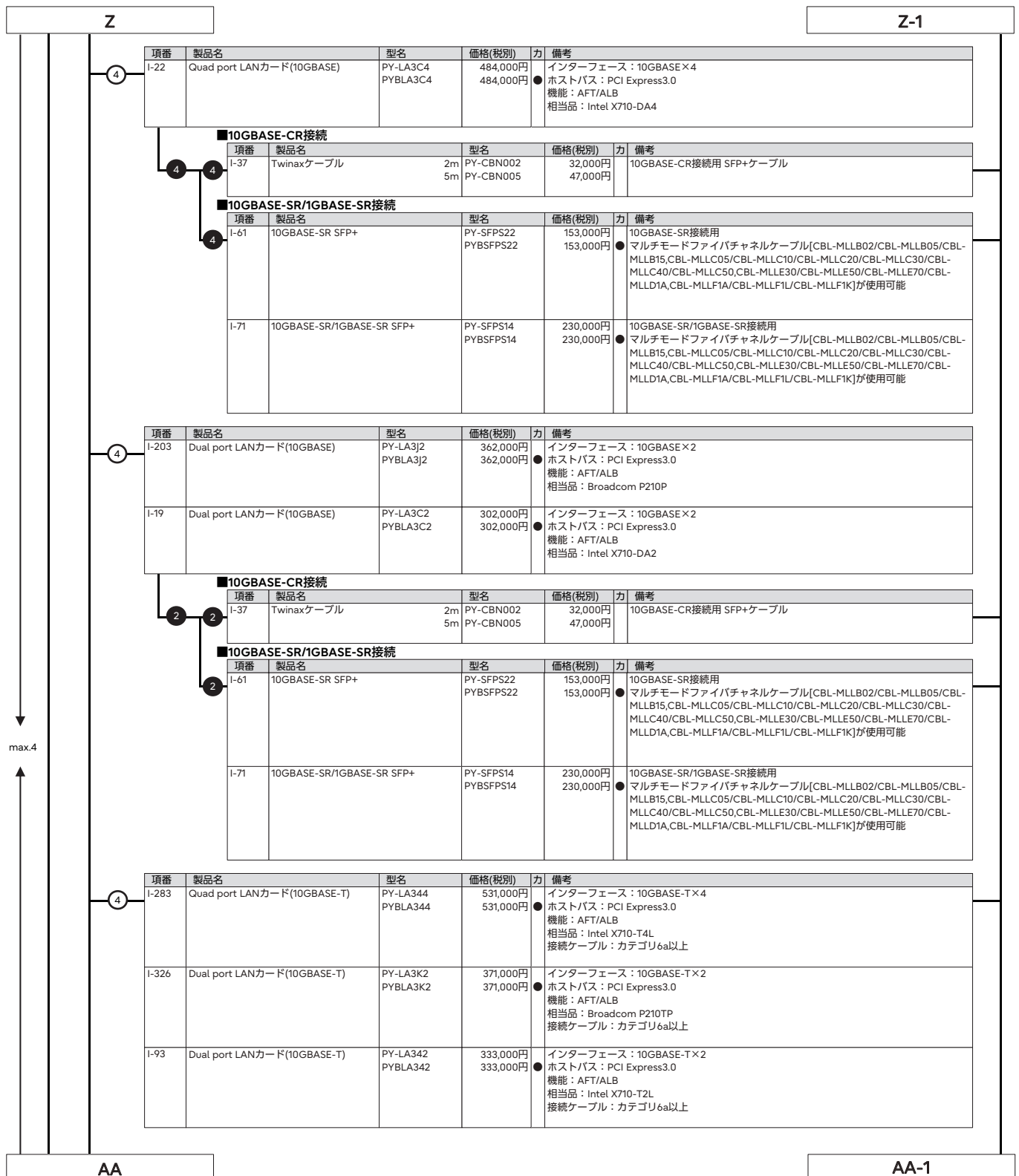

※ OS により接続可能装置は異なります。詳細はハードウェア一覧を参照願います。

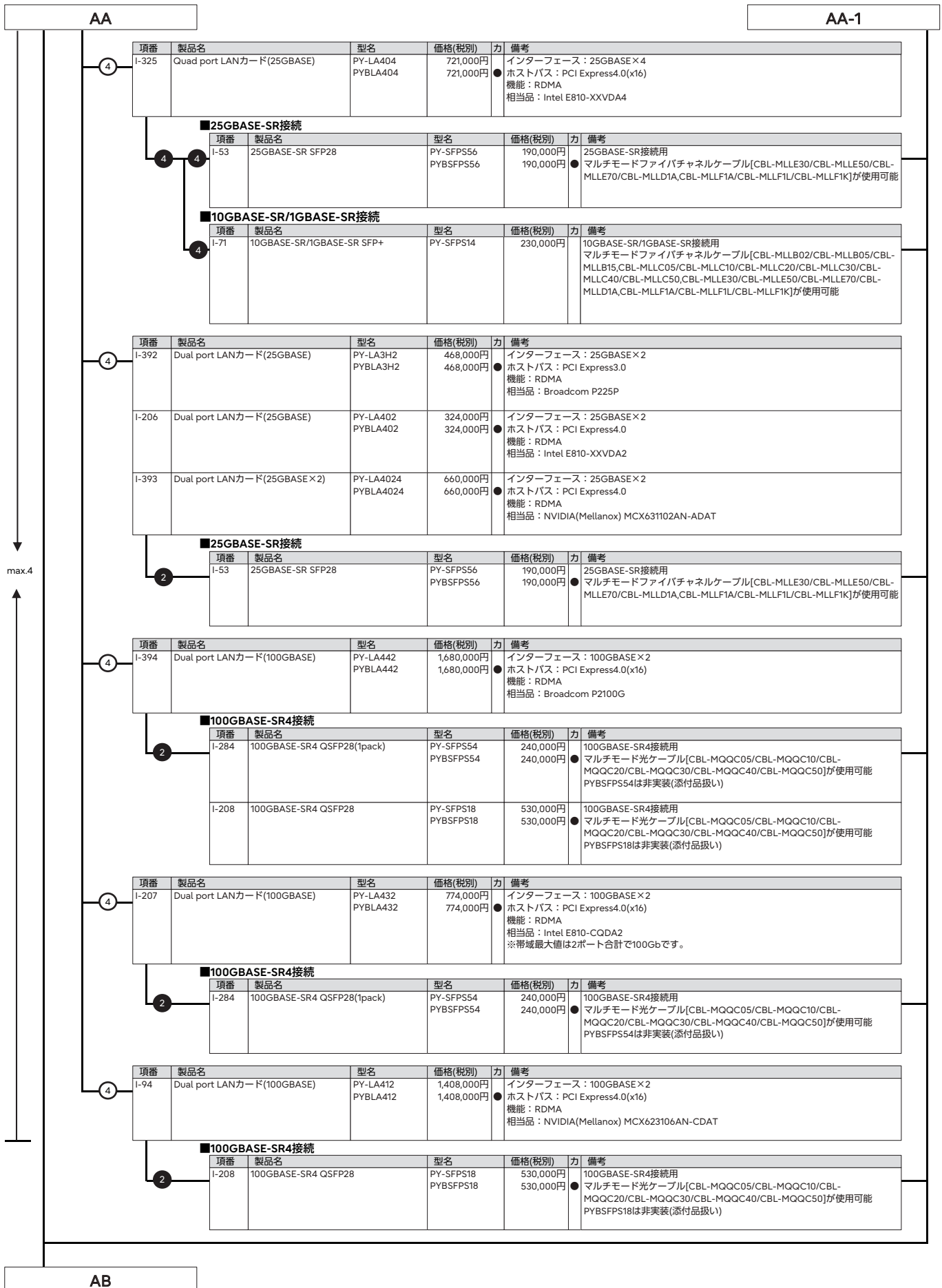

AB

■グラフィックスカード

- ①
- グラフィックスカード、VDIグラフィックスカード、VDI/GPGPUカードは1種類のみ搭載可能です。
 - Double Width GPGPUは、ラックベースユニット(2.5インチ HDD/SSD/PCIe SSD×8)において、ベイ追加オプション(2.5インチ HDD/SSD×8)[PYBBA28SU/PYBBA28SV]未選択時のみ選択可能です。
 - Double Width GPGPUは、1枚につき、GPGPUカード搭載キットを1つ選択してください。
 - 周囲温度30℃以下の環境にてご使用願います。必ず「温度制限について」を参照ください。
 - GPUカード/グラフィックスカードとWindows OSオプションの同時手配可能な組み合わせについては、「GPUカード/グラフィックスカードの同時手配制限について」を参照ください。
 - GPUカード/グラフィックスカードの各機種OSの対応状況については、当社ホームページ (<https://jp.fujitsu.com/platform/server/primergy/peripheral/card/gpu.html>)をご確認いただけますようお願いいたします。
Double Width GPGPU：グラフィックスカード(NVIDIA RTX 4000/NVIDIA RTX 6000)、VDIグラフィックスカード(NVIDIA A16)

項番	製品名	型名	価格(税別)	力	備考
N-197	GPGPUカード搭載キット	PY-TKMX0L PYBTKMX0L	8,000円 8,000円	●	PCI Express5.0(x16)コネクタに挿入し、グラフィックスカード(NVIDIA RTX 4000/NVIDIA RTX 6000)×1を搭載可能 グラフィックスカード(NVIDIA RTX 4000/NVIDIA RTX 6000)用の電源ケーブル ・搭載位置：PCIeスロット9,10

項番	製品名	型名	価格(税別)	力	備考
N-198	GPGPUカード搭載キット	PY-TKMX0M PYBTKMX0M	8,000円 8,000円	●	PCI Express5.0(x16)コネクタに挿入し、グラフィックスカード(NVIDIA RTX 4000/NVIDIA RTX 6000)×1を搭載可能 グラフィックスカード(NVIDIA RTX 4000/NVIDIA RTX 6000)用の電源ケーブル ・搭載位置：PCIeスロット1,2

項番	製品名	型名	価格(税別)	力	備考
I-15	グラフィックスカード (NVIDIA RTX 4000)	PY-VG4L4 PYBVG4L4	470,000円 470,000円	●	コア数：6,144CUDAコア メモリ容量：20GB GDDR6 インターフェース：DisplayPort×4ポート ホストバス：PCI Express4.0(x16) ※VGAポート(装置内蔵)との同時使用不可

項番	製品名	型名	価格(税別)	力	備考
N-28	DisplayPort-VGA変換ケーブル	PY-CBD009 PYBCBD009	6,000円 6,000円	●	DisplayPortをVGAポートに変換するケーブル
N-29	DisplayPort-DVI変換ケーブル	PY-CBD010 PYBCBD010	6,000円 6,000円	●	DisplayPortをDVIポートに変換するケーブル

項番	製品名	型名	価格(税別)	力	備考
I-395	グラフィックスカード (NVIDIA RTX 6000)	PY-VG4L3 PYBVG4L3	2,600,000円 2,600,000円	●	コア数：18,176CUDAコア メモリ容量：48GB GDDR6 インターフェース：DisplayPort×4ポート ホストバス：PCI Express4.0(x16) ※VGAポート(装置内蔵)との同時使用不可

項番	製品名	型名	価格(税別)	力	備考
N-28	DisplayPort-VGA変換ケーブル	PY-CBD009 PYBCBD009	6,000円 6,000円	●	DisplayPortをVGAポートに変換するケーブル
N-29	DisplayPort-DVI変換ケーブル	PY-CBD010 PYBCBD010	6,000円 6,000円	●	DisplayPortをDVIポートに変換するケーブル

AD-(A)

項番	製品名	型名	価格(税別)	力	備考
N-199	GPGPUカード搭載キット	PY-TKMX0E PYBTKMX0E	8,000円 8,000円	●	PCI Express5.0/4.0(x16)コネクタに挿入し、VDIグラフィックスカード(NVIDIA A16)×1を搭載可能 VDIグラフィックスカード(NVIDIA A16)用の電源ケーブル ・搭載位置：PCIeスロット9,10

項番	製品名	型名	価格(税別)	力	備考
N-200	GPGPUカード搭載キット	PY-TKMX0F PYBTKMX0F	8,000円 8,000円	●	PCI Express5.0/4.0(x16)コネクタに挿入し、VDIグラフィックスカード(NVIDIA A16)×1を搭載可能 VDIグラフィックスカード(NVIDIA A16)用の電源ケーブル ・搭載位置：PCIeスロット1,2

項番	製品名	型名	価格(税別)	力	備考
I-320	VDIグラフィックスカード (NVIDIA A16)	PY-VG4A4 PYBVG4A4	920,000円 920,000円	●	メモリ容量：64GB GDDR6 ホストバス：PCI Express4.0(x16)

AD-(A)

AC

※ OS により接続可能装置は異なります。詳細はハードウェア一覧を参照願います。

AC

18. フロントベゼル(鍵付き)



項番	製品名	型名	価格(税別)	力	備考
I-36	フロントベゼル(鍵付き)	PY-FOP16 PYBFOP16	30,000円 30,000円	●	フロントベゼル(鍵付き)

19. フロントオプションベイ

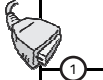

項番	製品名	型名	価格(税別)	力	備考
I-38	増設用ディスプレイコネクタ	PY-VAP09 PYBVAP09	7,000円 7,000円	●	サーバ前面にVGAポート×1を追加 ※前面、背面VGAポートの同時使用不可 ※グラフィックスカード(NVIDIA T400/NVIDIA RTX A400/NVIDIA RTX 4000/NVIDIA RTX 6000)との同時適用不可

20. グラフィックスカード

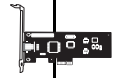

- ・グラフィックスカード、VDIグラフィックスカード、VDI/GPGPUカードは1種類のみ搭載可能です。
- ・必ず「温度制限について」を参照ください。
- ・GPUカード/グラフィックスカードとWindows OSオプションの同時手配可能な組み合わせについては、「GPUカード/グラフィックスカードの同時手配制限について」を参照ください。
- ・GPUカード/グラフィックスカードの各機種各OSの対応状況については、当社ホームページ (<https://jp.fujitsu.com/platform/server/primergy/peripheral/card/gpu.html>)をご確認いただきますようお願いいたします。

項番	製品名	型名	価格(税別)	力	備考
I-69	グラフィックスカード (NVIDIA T400) ※2025年1月20日販売終了予定	PY-VG4T2L PYBVG4T2L	36,000円 36,000円	●	VRAM容量：4GB インターフェース：Mini DisplayPort×3ポート ホストバス：PCI Express3.0(x16) ※VGAポート(装置内蔵)との同時使用不可 ※増設用ディスプレイコネクタとの同時適用不可

項番	製品名	型名	価格(税別)	力	備考
N-52	Mini DisplayPort-VGA変換ケーブル	PY-CBD012 PYBCBD012	6,000円 6,000円	●	Mini DisplayPortをVGAポートに変換するケーブル
N-51	Mini DisplayPort-DVI変換ケーブル	PY-CBD011 PYBCBD011	6,000円 6,000円	●	Mini DisplayPortをDVIポートに変換するケーブル

項番	製品名	型名	価格(税別)	力	備考
I-117	グラフィックスカード (NVIDIA RTX A400) ※2024年12月6日受注開始予定	PY-VG4AEL PYBVG4AEL	58,000円 58,000円	●	メモリ容量：4GB GDDR6 インターフェース：Mini DisplayPort×4ポート ホストバス：PCI Express4.0(x8) ※VGAポート(装置内蔵)との同時使用不可 ※増設用ディスプレイコネクタとの同時適用不可

項番	製品名	型名	価格(税別)	力	備考
N-52	Mini DisplayPort-VGA変換ケーブル	PY-CBD012 PYBCBD012	6,000円 6,000円	●	Mini DisplayPortをVGAポートに変換するケーブル
N-51	Mini DisplayPort-DVI変換ケーブル	PY-CBD011 PYBCBD011	6,000円 6,000円	●	Mini DisplayPortをDVIポートに変換するケーブル

項番	製品名	型名	価格(税別)	力	備考
I-337	VDI/GPGPUカード (NVIDIA A2)	PY-VG4A8L PYBVG4A8L	355,000円 355,000円	●	メモリ容量：16GB GDDR6 ホストバス：PCI Express4.0(x8)

AD-(A)

項番	製品名	型名	価格(税別)	力	備考
I-91	VDI/GPGPUカード (NVIDIA L4)	PY-VG4L1L PYBVG4L1L	730,000円 730,000円	●	メモリ容量：24GB GDDR6 ホストバス：PCI Express4.0(x16)

AD-(A)

AD

AD

① VDI用途としてのグラフィックスカード(NVIDIA RTX 6000)、VDI/GPGPUカード(NVIDIA A2/NVIDIA L4)、VDIグラフィックスカード(NVIDIA A16)の使用について

- ・VDI用途として RTX 6000/A2/L4/A16を使用するには、NVIDIA GRID ソフトウェアライセンス、サポートライセンスの購入が必要となります。初回購入分にはソフトウェアライセンスとサポートライセンスの両方がついていますが、6年目以降継続してご使用になるには、1年ごとにサポートライセンスを購入していただく必要があります。
- ・RTX 6000/A2/L4/A16をコンピューティングカードとして使用する場合は、NVIDIA GRID ソフトウェアライセンス&サポートライセンスは不要です。
- ・本製品をVDIカードとして利用するには、ホストOSおよびゲストOSのSupportDesk契約が必須となります。
- ・本製品をVDIカードとして利用するには、vSphere Enterprise Plus以上のライセンスが必須となります。

■NVIDIA GRID ソフトウェアライセンス&サポートライセンス(5年)

(A)

項番	製品名	型名	価格(税別)	力	備考
I-210	NVIDIA GRID 仮想PC 1CCU (5年24時間SupportDesk付) ※2024年12月20日販売終息予定	E5155QNA3	オープン価格		
I-211	NVIDIA GRID 仮想アプリケーション 1CCU (5年24時間SupportDesk付) ※2024年12月20日販売終息予定	E5155QNB3	オープン価格		VMware, Citrix Xenなどの仮想OS上で仮想アプリケーションを使用する場合は対象であり、物理OS上で仮想アプリケーションを使用する場合は対象外です。
I-212	NVIDIA GRID Quadro 仮想DCWS 1CCU (5年24時間SupportDesk付) ※2024年12月20日販売終息予定	E5155QNC3	オープン価格		
I-213	NVIDIA GRID エデュケーションライセンス 1CCU (5年24時間SupportDesk付) ※2024年12月20日販売終息予定	E5155QND3	オープン価格		本ライセンスは、教育機関向けの提供となります。

① NVIDIA GRID ソフトウェアライセンス&サポートライセンス(5年)

- ・グラフィックスカード(NVIDIA RTX 6000)、VDI/GPGPUカード(NVIDIA A2/NVIDIA L4)、VDIグラフィックスカード(NVIDIA A16)用のソフトウェア永久ライセンスおよび5年分のSupport Desk Standard24です。
(1ccu=1同時ユーザー接続数)
- ※nについては、NVIDIA A16：1枚あたり最大64CCU、RTX 6000/L4：1枚あたり最大24CCU、A2：1枚あたり最大16CCU
- ・後継サポートライセンスについては、当社営業へお問い合わせください。

■サポートライセンス(6年目以降更新型1年)

項番	製品名	型名	価格(税別)	力	備考
I-184	Support Desk Standard24 (ソフトウェア) NVIDIA GRID 仮想PC ※2024年12月20日販売終息予定	SV7GG3K3S	4,500円		
I-185	Support Desk Standard24 (ソフトウェア) NVIDIA GRID 仮想アプリケーション ※2024年12月20日販売終息予定	SV7GG3K4S	900円		VMware, Citrix Xenなどの仮想OS上で仮想アプリケーションを使用する場合は対象であり、物理OS上で仮想アプリケーションを使用する場合は対象外です。
I-186	Support Desk Standard24 (ソフトウェア) NVIDIA GRID 仮想ワークステーション ※2024年12月20日販売終息予定	SV7GG3K5S	17,000円		
I-187	Support Desk Standard24 (ソフトウェア) NVIDIA GRID エデュケーション ※2024年12月20日販売終息予定	SV7GG59HS	4,500円		本ライセンスは、教育機関向けの提供となります。

① サポートライセンス(6年目以降更新型1年)

- ・グラフィックスカード(NVIDIA RTX 6000)、VDI/GPGPUカード(NVIDIA A2/NVIDIA L4)、VDIグラフィックスカード(NVIDIA A16)用のSupport Desk Standard24(6年目以降更新型1年分)です。
- 期限内に1年目でご購入したNVIDIA GRID ソフトウェアライセンスと同じ数量をご購入する必要があります。
- ・後継サポートライセンスについては、当社営業へお問い合わせください。

AE

GPUカード/グラフィックスカードの同時手配制限について

以下の組み合わせの場合は同時手配できないケースがあります。

		グラフィックスカード (NVIDIA T400) (*1)	グラフィックスカード (NVIDIA RTX A400)	VDI/GPGPUカード (NVIDIA A2)	VDI/GPGPUカード (NVIDIA L4)
製品名	型名	PYBVG4T2L	PYBVG4AEL	PYBVG4A8L	PYBVG4L1L
Windows Server 2022 Standard メディアキット	PYBWB552	○	○	○	○
Windows Server 2019 Datacenter メディアキット	PYBWB94	○	×	○	(*2)
Windows Server 2019 Standard メディアキット	PYBWB592	○	×	○	(*2)
Windows Server 2016 Datacenter メディアキット	PYBWB62	×	×	(*3)	(*3)
Windows Server 2016 Standard メディアキット	PYBWB562	×	×	(*3)	(*3)

		グラフィックスカード (NVIDIA RTX 4000) (*1)	グラフィックスカード (NVIDIA RTX 6000)	VDIグラフィックスカード (NVIDIA A16)
製品名	型名	PYBVG4L4	PYBVG4L3	PYBVG4A4
Windows Server 2022 Standard メディアキット	PYBWB552	○	○	○
Windows Server 2019 Datacenter メディアキット	PYBWB94	×	(*2)	○
Windows Server 2019 Standard メディアキット	PYBWB592	×	(*2)	○
Windows Server 2016 Datacenter メディアキット	PYBWB62	×	(*3)	(*3)
Windows Server 2016 Standard メディアキット	PYBWB562	×	(*3)	(*3)

○：可能、×：不可

(*1) 仮想環境で利用できません。

(*2) Windows Server 2019はホストOSとして利用できません。なおゲストOSとして利用可能です。

(*3) Windows Server 2016はホストOSとして利用できません。なおゲストOSとして利用可能です。

※ OSにより接続可能装置は異なります。詳細はハードウェア一覧を参照願います。

AE

21. シリアルポート



項番	製品名	型名	価格(税別)	力	備考
I-296	増設用シリアルポート	PY-COM08 PYBCOM08	3,200円 3,200円	●	背面パネルにシリアルポート×1を追加 インターフェース：RS-232C×1

22. サーバ管理(リモートマネジメントコントローラ)



- ・リモートマネジメントコントローラアップグレード[PY-RMC44]またはライフサイクルマネジメントライセンス[PY-LCM14]を手配した場合、iRMC S6 advanced pack(アクティベーションキー生成用ドキュメント)またはeLCM Activation Pack(アクティベーションキー生成用ドキュメント)に記載されているTAN(アクティベーションキー生成用ID)を使用して、別途アクティベーションキーの生成作業が必要となります。
- ・アクティベーションキーの生成におきましては、インターネット環境を使用したE-mailアドレスの登録が必要となりますので、事前に環境の準備をお願いいたします。
- ・アクティベーションキーの生成時に使用したE-mailアドレスおよびiRMC S6 advanced packまたはeLCM Activation Packは、アクティベーションキーの再送信の際にも必要となりますので、紛失等のないよう管理をお願いいたします。
- ・ライフサイクルマネジメントライセンス[PY-LCM14/PYBCM14]をご使用にあたっては、各種留意事項がございます。
- 詳細については、当社ホームページ(<https://jp.fujitsu.com/platform/server/primergy/peripheral/osopt/svs-dvd.html>)を参照ください。
- ・PRIMERGYのサーバ監視・管理に必要なソフトウェアについては、留意事項編「サーバ監視・管理ソフトウェアについて」、当社ホームページ掲載のマニュアル「iRMC S6 - Webインターフェース」をご確認ください。

項番	製品名	型名	価格(税別)	力	備考
I-164	リモートマネジメントコントローラアップグレード	PY-RMC44 PYBRMC44	50,000円 50,000円	●	アドバンスドビデオリダイレクション機能、バーチャルメディア機能 <一般型名の提供形態> ・アクティベーションキー：iRMC S6 advanced pack(アクティベーションキー生成用ドキュメント)に記載されたTAN(アクティベーションキー生成用ID)を使用しURLより取得 <カスタムメイド型名の提供形態> ・アクティベーションキー：サーバ本体に登録された状態で出荷(※) ※サーバ本体の保証書にアクティベーションキーの記載あり

項番	製品名	型名	価格(税別)	力	備考
I-165	ライフサイクルマネジメントライセンス	PY-LCM14 PYBLCM14	20,000円 20,000円	●	アップデート機能、イメージ管理機能、PrimeCollect機能 <一般型名の提供形態> ・アクティベーションキー：eLCM Activation Pack(アクティベーションキー生成用ドキュメント)に記載されたTAN(アクティベーションキー生成用ID)を使用しURLより取得 <カスタムメイド型名の提供形態> ・アクティベーションキー：サーバ本体に登録された状態で出荷(※) ※サーバ本体の保証書にアクティベーションキーの記載あり

項番	製品名	型名	価格(税別)	力	備考
I-190	iRMC用拡張MicroSDカード 64GB	PY-MD64R1 PYBMD64R1	19,000円 19,000円	●	iRMC S6用 標準搭載16GBを64GBに変更するオプション
I-191	iRMC用拡張MicroSDカード 128GB	PY-MD12R1 PYBMD12R1	29,000円 29,000円	●	iRMC S6用 標準搭載16GBを128GBに変更するオプション

項番	製品名	型名	価格(税別)	力	備考
I-180	マスタブロイメントモード	PYBSSS3	1,000円	●	iRMCのデフォルトパスワード固定化オプション ・USBホストLANがデフォルトで有効となります。 ・SSH設定がデフォルトで有効となります。 ・iRMCのデフォルトパスワードの強制変更が無効となります。 ・iRMCのデフォルトパスワードを変更しない状態でRedfishによるiRMCへのフルコントロールが可能となります。

23. セキュリティチップ



- ・Windows Server 2022を物理環境、または仮想環境使用時のホストOSとして利用する場合はセキュリティチップ[PY-TPM20/PYBTPM20]が必須となります。
- ・Windows Server 2022を仮想環境使用時のゲストOSとして利用する場合はセキュリティチップ[PY-TPM20/PYBTPM20]を任意に手配いただけます。

項番	製品名	型名	価格(税別)	力	備考
I-309	セキュリティチップ	PY-TPM20 PYBTPM20	13,000円 13,000円	●	TPM2.0モジュール(TCG準拠) ※UEFIモードのみサポートとなります。設定をご確認のうえ、ご使用ください。 ※サポート状況については、留意事項編「セキュリティチップ(TPM)、インテルトラステッド・エグゼキューション・テクノロジー(インテル® TXT)およびAMDダイナミックルートオプトラストマネジメント(DRTM)のサポートについて」を参照

AF

AF

24. アドバンスド・サーマルオプション [カスタムメイド専用]



項番	製品名	型名	価格(税別)	力	備考
Q-11	アドバンスド・サーマルオプション40	PYBET03	10,000円	●	高温動作に適合するように専用の設定を適用し、内蔵オプション製品の搭載位置を指定してエアフローを最適化することにより、動作保証周囲温度を拡張するオプション 動作保証周囲温度：(通常)：10～35℃ ⇒ (オプション適用後)：5～40℃
Q-12	アドバンスド・サーマルオプション45	PYBET52	10,000円	●	高温動作に適合するように専用の設定を適用し、内蔵オプション製品の搭載位置を指定してエアフローを最適化することにより、動作保証周囲温度を拡張するオプション 動作保証周囲温度：(通常)：10～35℃ ⇒ (オプション適用後)：5～45℃
Q-6	高性能CPU搭載オプション	PYBETA1	1,100円	●	周囲温度30℃以下の環境にてご使用願います。 必須条件については、必ずシステム構成図の「温度制限について」を参照ください。

1 アドバンスド・サーマルオプション/高性能CPU搭載オプション

構成により選択不可となるオプションがあります。不可となるオプションについては、必ず「温度制限について」を参照ください。
以下のオプションは、カスタムメイド搭載して出荷することはできません。
出荷後にオプションを追加した場合は、アドバンスド・サーマルオプション/高性能CPU搭載オプション非対応となります。

構成不可オプション(ATD40/ATD45/高性能CPU搭載オプション)

・内蔵オプションに関しては「温度制限について」を参照ください。

外付オプション製品(UPS、ハードディスクキャビネット(JX40 S2/JX60 S2)、バックアップキャビネット(SX05 S2/SX05 S3)、KVMスイッチ、ディスプレイ等)を接続する場合、保証動作環境は外付オプション製品の温度条件に準じます。
各オプション製品のマニュアルにて動作環境をご確認のうえ、使用ください。

注意事項

動作保証周囲温度はサーバ前面の周囲環境温度となります。高温環境下(40/45℃)での長期稼働を保証するものではありません。
通常のオフィス環境(年平均使用温度25℃)でご使用された際には保守対応期間内(5年)では寿命に至らないものとして設計しておりますが、高温環境下での長期稼働等、お客様のご使用環境によっては、より短期間で寿命に至る場合があります。
寿命を超えた部品については、交換が可能な場合は有償にて対応させていただきます。
なお、上記はあくまで目安であり、保守サポート期間(5年間)内に故障しないことをお約束するものではありません。

25. 国際エネルギースタープログラムオプション [カスタムメイド専用]



項番	製品名	型名	価格(税別)	力	備考
Q-67	国際エネルギースタープログラムオプション	PYBES28	500円	●	国際エネルギースタープログラム適合オプション ※本オプションの適用基準を満たすことにより、オフィス機器向け国際エネルギースタープログラムに適合 詳細については、以下URL参照。 当社ホームページ (https://www.fujitsu.com/jp/products/computing/servers/primergy/solution/cost/es/)

1 国際エネルギースタープログラムオプション

以下の構成の場合、カスタムメイド搭載して出荷することはできません。
また、出荷後にオプションを追加した場合は、国際エネルギースタープログラムオプション非対応となります。

適用不可構成

- ・4CPU構成以外の構成
- ・電源ユニット(1600W)[PYBPU163]/電源ユニット(2200W)[PYBPU221]
- ・Xeon Gold 6434H プロセッサ/Xeon Platinum 8444H プロセッサ

26. キーボード/マウス

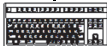

項番	製品名	型名	価格(税別)	力	備考
C-6	小型OADGキーボード(106キー/USB)	PY-KBU1R2	15,000円	●	ラック搭載用OADGキーボード(106キー)。テンキーあり。USB接続、ケーブル長：1.3m
C-1	USBマウス(光学式)	PY-MSU201	3,200円	●	光学式スクロール機能対応マウス、1000cpi、USB接続、2ボタン+1ホイール、ケーブル長：1.8m、マーブルグレー色

AG

AG

27. OSブート専用モジュール



・ M.2 Flash モジュールとM.2 Flash モジュール(NVMe接続) / M.2 Flash モジュール(VMware用) / VMware OSオプションは、同時選択できません。

■M.2 Flash モジュール/M.2 Flash モジュール(NVMe接続)

《非アレイ/アレイ接続》



- ・ システムボード上の専用ポートに挿入する、OSブート専用のFlashモジュールです。
- ・ M.2 Flash モジュール(NVMe接続)をアレイ接続として使用する場合は、Intel VROCアップグレードキー(Premium)[PY-RLVR02/PYBRLVR02]が必要です。詳細については、留意事項編「Intel VROC (VMD NVMe RAID) について」を参照ください。
- ・ M.2 Flash モジュール / M.2 Flash モジュール(NVMe接続)の用途は、システム領域となります。
- ・ 本製品は「有寿命部品」となり、寿命時には製品を再購入いただく必要があります。詳細については、留意事項編「SSDの書き込み保証値について」を参照ください。
- ・ RAID設定サービスを手配する場合は、「RAID設定サービスについて」も併せて参照ください。
- ・ オンボードSATAコントローラまたはオンボードPCIeのソフトウェアRAID機能を有効にした構成にM.2 Flashモジュールを搭載する場合、仮想環境のご使用になれません。

項番	製品名	型名	価格(税別)	力	備考
F-345	M.2 Flash モジュール-240GB	PY-MF24YN4 PYBMF24YN4	128,000円 128,000円	●	データ転送速度：SATA 6Gbps 記録方式：TLC ホットプラグ：× 製品クラス：Read Intensive[書き込み保証値 1.5DWPD]
F-346	M.2 Flash モジュール-480GB	PY-MF48YN4 PYBMF48YN4	140,000円 140,000円	●	データ転送速度：SATA 6Gbps 記録方式：TLC ホットプラグ：× 製品クラス：Read Intensive[書き込み保証値 1.5DWPD]
F-348	M.2 Flash モジュール-960GB	PY-MF96YN PYBMF96YN	183,000円 183,000円	●	データ転送速度：SATA 6Gbps 記録方式：TLC ホットプラグ：× 製品クラス：Read Intensive[書き込み保証値 1.5DWPD]

項番	製品名	型名	価格(税別)	力	備考
F-11	M.2 Flash モジュール-480GB (NVMe接続)	PY-BS48PEA PYBBS48PEA	140,000円 140,000円	●	データ転送速度：PCI Express4.0 記録方式：TLC ホットプラグ：× 製品クラス：Read Intensive[書き込み保証値 0.9DWPD]
F-13	M.2 Flash モジュール-960GB (NVMe接続)	PY-BS96PEA PYBBS96PEA	183,000円 183,000円	●	データ転送速度：PCI Express4.0 記録方式：TLC ホットプラグ：× 製品クラス：Read Intensive[書き込み保証値 0.9DWPD]

■M.2 Flash モジュール(VMware用)

《非アレイ接続》



- ・ システムボード上の専用ポートに挿入する、OSブート専用のFlashモジュールです。
- ・ M.2 Flash モジュール(VMware用)のアレイ構成はご使用いただけません。
- ・ 本製品には、VMware vSphereのライセンスおよびサポートは含まれておりません。別途購入してください。
- ・ VMwareのサポート状況(本体/オプション)等の最新情報は、当社ホームページ(<https://www.fujitsu.com/jp/products/computing/servers/primergy/software/vmware/>) をご確認ください。
- ・ VMware環境における、サーバ監視・管理につきましては、留意事項編「サーバ監視・管理ソフトウェアについて」を参照ください。
- ・ 仮想環境使用時のゲストOS利用向けに、OSオプションの複数同時選択が可能です。
- ・ 同時選択可能な組み合わせや最大選択数量については、留意事項編「OSオプション、SupportDesk、複数同時選択時の組み合わせについて」を参照ください。
- ・ 各OSとゲストOSのサポート可否については、留意事項編「各OSの仮想化機能について」および「システム構成図で紹介するWeb情報」の「OSのサポート情報、動作確認情報」を参照ください。

項番	製品名	型名	価格(税別)	力	備考
F-347	VMware vSphere Hypervisor用 M.2 Flash モジュール(240GB)	PY-MF24NV4 PYBMF24NV4	128,000円 128,000円	●	インストールOS：なし サポートOS(*)：vS7.0以降、vS8.0以降 (*)各機種のサポートするOSに準じます。 M.2 Flash モジュール容量：240GB 添付インストールディスク：なし ※VMware専用のため、他のOSでは使用不可

AH

AH-1

※ OS により接続可能装置は異なります。詳細はハードウェア一覧を参照願います。

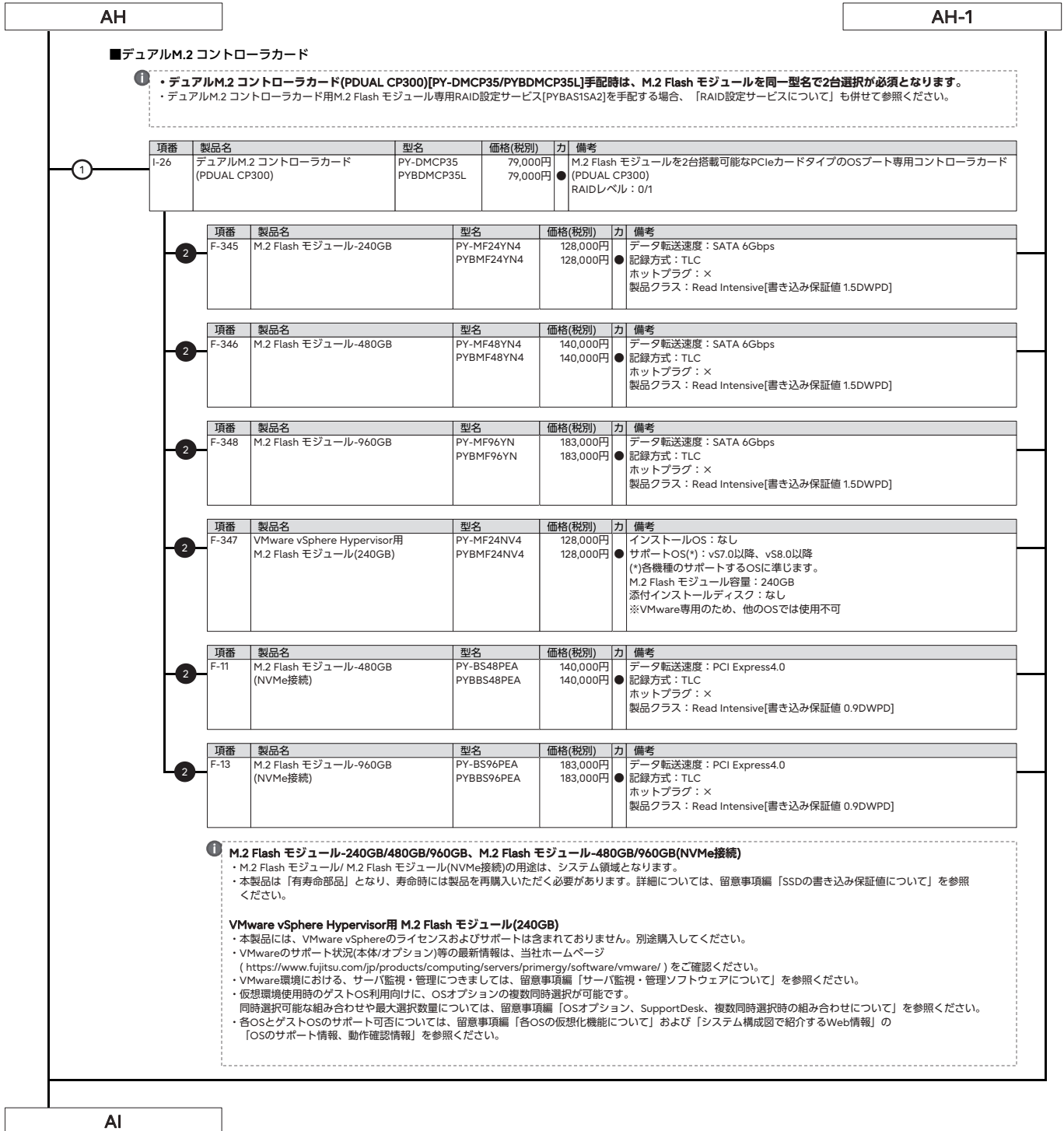

AH

AH-1

■デュアルM.2 コントローラカード

- 1 デュアルM.2 コントローラカード(PDUAL CP300)[PY-DMCP35/PYBDMCP35L]手配時は、M.2 Flash モジュールを同一型名で2台選択が必須となります。
- デュアルM.2 コントローラカード用M.2 Flash モジュール専用RAID設定サービス[PYBAS1SA2]を手配する場合は、「RAID設定サービスについて」も併せて参照ください。

項番	製品名	型名	価格(税別)	力	備考
I-26	デュアルM.2 コントローラカード (PDUAL CP300)	PY-DMCP35 PYBDMCP35L	79,000円 79,000円	●	M.2 Flash モジュールを2台搭載可能なPCIeカードタイプのOSブート専用コントローラカード (PDUAL CP300) RAIDレベル: 0/1

項番	製品名	型名	価格(税別)	力	備考
F-345	M.2 Flash モジュール-240GB	PY-MF24YN4 PYBMF24YN4	128,000円 128,000円	●	データ転送速度: SATA 6Gbps 記録方式: TLC ホットプラグ: × 製品クラス: Read Intensive[書き込み保証値 1.5DWPD]

項番	製品名	型名	価格(税別)	力	備考
F-346	M.2 Flash モジュール-480GB	PY-MF48YN4 PYBMF48YN4	140,000円 140,000円	●	データ転送速度: SATA 6Gbps 記録方式: TLC ホットプラグ: × 製品クラス: Read Intensive[書き込み保証値 1.5DWPD]

項番	製品名	型名	価格(税別)	力	備考
F-348	M.2 Flash モジュール-960GB	PY-MF96YN PYBMF96YN	183,000円 183,000円	●	データ転送速度: SATA 6Gbps 記録方式: TLC ホットプラグ: × 製品クラス: Read Intensive[書き込み保証値 1.5DWPD]

項番	製品名	型名	価格(税別)	力	備考
F-347	VMware vSphere Hypervisor用 M.2 Flash モジュール(240GB)	PY-MF24NV4 PYBMF24NV4	128,000円 128,000円	●	インストールOS: なし サポートOS(*): v57.0以降、vs8.0以降 (*各機種をサポートするOSに準じます。 M.2 Flash モジュール容量: 240GB 添付インストールディスク: なし ※VMware専用のため、他のOSでは使用不可

項番	製品名	型名	価格(税別)	力	備考
F-11	M.2 Flash モジュール-480GB (NVMe接続)	PY-BS48PEA PYBBS48PEA	140,000円 140,000円	●	データ転送速度: PCI Express4.0 記録方式: TLC ホットプラグ: × 製品クラス: Read Intensive[書き込み保証値 0.9DWPD]

項番	製品名	型名	価格(税別)	力	備考
F-13	M.2 Flash モジュール-960GB (NVMe接続)	PY-BS96PEA PYBBS96PEA	183,000円 183,000円	●	データ転送速度: PCI Express4.0 記録方式: TLC ホットプラグ: × 製品クラス: Read Intensive[書き込み保証値 0.9DWPD]

- 1 M.2 Flash モジュール-240GB/480GB/960GB、M.2 Flash モジュール-480GB/960GB(NVMe接続)
 - M.2 Flash モジュール/ M.2 Flash モジュール(NVMe接続)の用途は、システム領域となります。
 - 本製品は「有寿命部品」となり、寿命時には製品を再購入いただく必要があります。詳細については、留意事項編「SSDの書き込み保証値について」を参照ください。

VMware vSphere Hypervisor用 M.2 Flash モジュール(240GB)

- 本製品には、VMware vSphereのライセンスおよびサポートは含まれておりません。別途購入してください。
- VMwareのサポート状況(本体/オプション)等の最新情報は、当社ホームページ (<https://www.fujitsu.com/jp/products/computing/servers/primergy/software/vmware/>) をご確認ください。
- VMware環境における、サーバ監視・管理につきましては、留意事項編「サーバ監視・管理ソフトウェアについて」を参照ください。
- 仮想環境使用時のゲストOS利用向けに、OSオプションの複数同時選択が可能です。同時選択可能な組み合わせや最大選択数量については、留意事項編「OSオプション、SupportDesk、複数同時選択時の組み合わせについて」を参照ください。
- 各OSとゲストOSのサポート可否については、留意事項編「各OSの仮想化機能について」および「システム構成図で紹介するWeb情報」の「OSのサポート情報、動作確認情報」を参照ください。

AI

AI

28. Windows OSオプション



- ・ **サーバ本体と同時手配願います**(Windows Server 2022 Standard Additional License/CALを除く)。
- ・ Windows OSのサポート状況(本体/オプション)等の最新情報は、当社ホームページ(<https://www.fujitsu.com/jp/products/computing/servers/primergy/software/windows/>)をご確認ください。
- ・ 仮想環境使用時のゲストOS利用向けに、OSオプションの複数同時選択が可能です。同時選択可能な組み合わせや最大選択数量については、留意事項編「OSオプション、SupportDesk、複数同時選択時の組み合わせについて」を参照ください。
- ・ 各OSとゲストOSのサポート可否については、留意事項編「各OSの仮想化機能について」および「システム構成図で紹介するWeb情報」の「OSのサポート情報、動作確認情報」を参照ください。
- ・ Windows Server 2022 Standard Additional Licenseは、物理/仮想サーバが搭載するすべての物理/仮想CPUコア数をカバーするライセンスが必要です。なお、物理CPUごとに、最低8コアライセンスが必要です。
- ・ Windows Server 2022 Datacenter Additional Licenseは、物理サーバが搭載するすべての物理CPUコア数をカバーするライセンスが必要です。なお、物理CPUごとに、最低8コアライセンスが必要です。
- ・ Windows Server 2022 Datacenter Additional Licenseは、カスタムメイドオプションのみでの提供となります。サーバ本体手配後に、本製品は追加手配することができませんので、サーバ本体手配時に必要なライセンス数を手配ください。
- ・ Windows OSオプションにはCALが添付されておりません。使用する環境に応じて、Device CAL/User CALを別途手配する必要があります。

《Windows Server 2022》



- ・ **Windows Server 2022を物理環境、または仮想環境使用時のホストOSとして利用する場合は、セキュリティチップ[PY-TPM20/PYBTPM20]が必須となります。**
- ・ Windows Server 2022 Standard/Datacenterからのダウングレード権[PYWB55/PYBWB5]については、マイクロソフトソフトウェアライセンス条項を参照ください。マイクロソフト社ホームページ： <https://www.microsoft.com/ja-jp/usetems>

■バンドルオプション

項番	製品名	型名	価格(税別)	力	備考
P-264	Windows Server 2022 Standard(16コア) バンドル	PYWB55	オープン価格	●	構成品：<添付インストールディスク> ・ Windows Server® 2022 Standard

項番	製品名	型名	価格(税別)	力	備考
P-265	Windows Server 2022 Standard Additional License(2コア)	PY-WAS5 PYBWAS5	オープン価格	●	<添付品> ・ Windows Server® 2022 Standard (2コア)ライセンス証書
P-266	Windows Server 2022 Standard Additional License(4コア)	PY-WAS52 PYBWAS52	オープン価格	●	<添付品> ・ Windows Server® 2022 Standard (4コア)ライセンス証書
P-267	Windows Server 2022 Standard Additional License(16コア)	PY-WAS53 PYBWAS53	オープン価格	●	<添付品> ・ Windows Server® 2022 Standard (16コア)ライセンス証書

項番	製品名	型名	価格(税別)	力	備考
P-268	Windows Server 2022 Datacenter(16コア) バンドル	PYBWB5	オープン価格	●	構成品：<添付インストールディスク> ・ Windows Server® 2022 Datacenter

項番	製品名	型名	価格(税別)	力	備考
P-269	Windows Server 2022 Datacenter Additional License(2コア)	PYBWAD5	オープン価格	●	<添付品> ・ Windows Server® 2022 Datacenter (2コア)ライセンス証書
P-270	Windows Server 2022 Datacenter Additional License(4コア)	PYBWAD52	オープン価格	●	<添付品> ・ Windows Server® 2022 Datacenter (4コア)ライセンス証書
P-271	Windows Server 2022 Datacenter Additional License(16コア)	PYBWAD53	オープン価格	●	<添付品> ・ Windows Server® 2022 Datacenter (16コア)ライセンス証書

AJ

※ OS により接続可能装置は異なります。詳細はハードウェア一覧を参照願います。

AJ

《Windows Server 2022 CAL》

- ①
- Windows Server 2022 CAL バンドルオプションは、PRIMERGY本体と同時手配したWindows OSオプションに対してのみ適用可能です(ご購入済みのPRIMERGYへの適用を含む)。
 - Windows Server 2022 CAL、Windows Server 2022 Remote Desktop Services CAL バンドルオプションの一般型名に、最大選択数量制限はありません。カスタムメイド型名の最大選択数量以上のCALが必要な場合は、一般型名で不足分を手配ください。
 - 組み合わせの詳細については、留意事項編「OSオプション、SupportDesk、複数同時選択時の組み合わせについて」を参照ください。

■CAL

項番	製品名	型名	価格(税別)	力	備考
P-273	Windows Server 2022 1 Device CAL	PY-WCD01C PYBWC01C	オープン価格 オープン価格	●	<添付品> ・ Windows Server® 2022 Client Access License (1 Device)ライセンス証書
P-274	Windows Server 2022 5 Device CAL	PY-WCD05C PYBWC05C	オープン価格 オープン価格	●	<添付品> ・ Windows Server® 2022 Client Access License (5 Device)ライセンス証書
P-275	Windows Server 2022 10 Device CAL	PY-WCD10C PYBWC10C	オープン価格 オープン価格	●	<添付品> ・ Windows Server® 2022 Client Access License (10 Device)ライセンス証書
P-276	Windows Server 2022 50 Device CAL	PY-WCD50C PYBWC50C	オープン価格 オープン価格	●	<添付品> ・ Windows Server® 2022 Client Access License (50 Device)ライセンス証書
P-277	Windows Server 2022 100 Device CAL	PY-WCD1HC PYBWC1HC	オープン価格 オープン価格	●	<添付品> ・ Windows Server® 2022 Client Access License (100 Device)ライセンス証書

項番	製品名	型名	価格(税別)	力	備考
P-278	Windows Server 2022 1 User CAL	PY-WCU01C PYBWC01C	オープン価格 オープン価格	●	<添付品> ・ Windows Server® 2022 Client Access License (1 User)ライセンス証書
P-279	Windows Server 2022 5 User CAL	PY-WCU05C PYBWC05C	オープン価格 オープン価格	●	<添付品> ・ Windows Server® 2022 Client Access License (5 User)ライセンス証書
P-280	Windows Server 2022 10 User CAL	PY-WCU10C PYBWC10C	オープン価格 オープン価格	●	<添付品> ・ Windows Server® 2022 Client Access License (10 User)ライセンス証書
P-281	Windows Server 2022 50 User CAL	PY-WCU50C PYBWC50C	オープン価格 オープン価格	●	<添付品> ・ Windows Server® 2022 Client Access License (50 User)ライセンス証書
P-282	Windows Server 2022 100 User CAL	PY-WCU1HC PYBWC1HC	オープン価格 オープン価格	●	<添付品> ・ Windows Server® 2022 Client Access License (100 User)ライセンス証書

■RDS CAL

項番	製品名	型名	価格(税別)	力	備考
P-283	Windows Server 2022 Remote Desktop Services 1 Device CAL	PY-WCD01D PYBWC01D	オープン価格 オープン価格	●	<添付品> ・ Windows Server® 2022 Remote Desktop Services Client Access License (1 Device)ライセンス証書
P-284	Windows Server 2022 Remote Desktop Services 5 Device CAL	PY-WCD05D PYBWC05D	オープン価格 オープン価格	●	<添付品> ・ Windows Server® 2022 Remote Desktop Services Client Access License (5 Device)ライセンス証書
P-285	Windows Server 2022 Remote Desktop Services 10 Device CAL	PY-WCD10D PYBWC10D	オープン価格 オープン価格	●	<添付品> ・ Windows Server® 2022 Remote Desktop Services Client Access License (10 Device)ライセンス証書
P-286	Windows Server 2022 Remote Desktop Services 50 Device CAL	PY-WCD50D PYBWC50D	オープン価格 オープン価格	●	<添付品> ・ Windows Server® 2022 Remote Desktop Services Client Access License (50 Device)ライセンス証書
P-287	Windows Server 2022 Remote Desktop Services 100 Device CAL	PY-WCD1HD PYBWC1HD	オープン価格 オープン価格	●	<添付品> ・ Windows Server® 2022 Remote Desktop Services Client Access License (100 Device)ライセンス証書

項番	製品名	型名	価格(税別)	力	備考
P-288	Windows Server 2022 Remote Desktop Services 1 User CAL	PY-WCU01D PYBWC01D	オープン価格 オープン価格	●	<添付品> ・ Windows Server® 2022 Remote Desktop Services Client Access License (1 User)ライセンス証書
P-289	Windows Server 2022 Remote Desktop Services 5 User CAL	PY-WCU05D PYBWC05D	オープン価格 オープン価格	●	<添付品> ・ Windows Server® 2022 Remote Desktop Services Client Access License (5 User)ライセンス証書
P-290	Windows Server 2022 Remote Desktop Services 10 User CAL	PY-WCU10D PYBWC10D	オープン価格 オープン価格	●	<添付品> ・ Windows Server® 2022 Remote Desktop Services Client Access License (10 User)ライセンス証書
P-291	Windows Server 2022 Remote Desktop Services 50 User CAL	PY-WCU50D PYBWC50D	オープン価格 オープン価格	●	<添付品> ・ Windows Server® 2022 Remote Desktop Services Client Access License (50 User)ライセンス証書
P-292	Windows Server 2022 Remote Desktop Services 100 User CAL	PY-WCU1HD PYBWC1HD	オープン価格 オープン価格	●	<添付品> ・ Windows Server® 2022 Remote Desktop Services Client Access License (100 User)ライセンス証書

AK

AK

【Microsoft SQL Server 2022】

- 「Microsoft SQL Server 2022 Standard バンドル」、「Microsoft SQL Server 2022 Standard(4コア) バンドル」は、旧バージョンのインストールディスクが添付されません。ダウンロード権を利用して、旧バージョンを利用する場合には、別途メディアキットを手配いただく必要があります。
 - Microsoft SQL Server 2022 CAL バンドルオプションの一般型名に、最大選択数量制限はありません。カスタムメイド型名の最大選択数量以上のCALが必要な場合は、一般型名で不足分を手配ください。
 - 組み合わせの詳細については、留意事項編「OSオプション、SupportDesk、複数同時選択時の組み合わせについて」を参照ください。

■バンドルオプション

① SQLコアライセンスモデルの手配について

- 物理OS環境で使用する場合は、全物理コア数分のコアライセンスが必要です。また、1CPUあたり最小4コアライセンスが必要です。物理サーバに搭載している全物理コア数が24コアを超える場合は、物理OS環境では使用いただけません。
- 仮想OS環境で使用する場合は、仮想コア数が24コア以下の環境で使用してください。その環境に割り当てた仮想コア数分のコアライセンスが必要です。また、1仮想OS環境あたり最小4コアライセンスが必要です。
- 1サーバ上の物理OS環境や複数の仮想OS環境で使用する場合は、それぞれの環境毎に必要なコアライセンス数を計算して合計します。ただし、手配可能なコアライセンス数の上限は24コアです。
- 製品は4コアライセンスまたは2コアライセンスとなっており、必要コアライセンス数と手配数は一致しないためご注意ください。
- そのほかの、SQL Server 2022 Standard の機能、スケール上限などについては下記を参照ください。
(<https://learn.microsoft.com/ja-jp/sql/sql-server/editions-and-components-of-sql-server-2022?view=sql-server-ver16>)

項番	製品名	型名	価格(税別)	力	備考
P-73	Microsoft SQL Server 2022 Standard(4コア) バンドル	PYBWBLS1	オープン価格	●	<添付インストールディスク> ・ Microsoft® SQL Server® 2022 Standard ※本製品はコアライセンスモデルです。
P-74	Microsoft SQL Server 2022 Standard Additional License(2コア) バンドル	PYBWBLS5	オープン価格	●	<添付品> ・ Microsoft® SQL Server® 2022 Standard (2コア)ライセンス証書 ※5コア構成以上動作させる場合に追加手配が必要
P-72	Microsoft SQL Server 2022 Standard バンドル	PYBWBLS	オープン価格	●	<添付インストールディスク> ・ Microsoft® SQL Server® 2022 Standard ※本製品はサーバ/CALライセンスモデルです。

■CAL

P-75	Microsoft SQL Server 2022 1 Device CAL	PY-WCD01E PYBWC01E	オープン価格 オープン価格	●	<添付品> ・ Microsoft® SQL Server® 2022 Client Access License (1 Device)ライセンス証書
P-76	Microsoft SQL Server 2022 5 Device CAL	PY-WCD05E PYBWC05E	オープン価格 オープン価格	●	<添付品> ・ Microsoft® SQL Server® 2022 Client Access License (5 Device)ライセンス証書
P-77	Microsoft SQL Server 2022 10 Device CAL	PY-WCD10E PYBWC10E	オープン価格 オープン価格	●	<添付品> ・ Microsoft® SQL Server® 2022 Client Access License (10 Device)ライセンス証書
P-78	Microsoft SQL Server 2022 1 User CAL	PY-WCU01E PYBWC01E	オープン価格 オープン価格	●	<添付品> ・ Microsoft® SQL Server® 2022 Client Access License (1 User)ライセンス証書
P-82	Microsoft SQL Server 2022 5 User CAL	PY-WCU05E PYBWC05E	オープン価格 オープン価格	●	<添付品> ・ Microsoft® SQL Server® 2022 Client Access License (5 User)ライセンス証書
P-84	Microsoft SQL Server 2022 10 User CAL	PY-WCU10E PYBWC10E	オープン価格 オープン価格	●	<添付品> ・ Microsoft® SQL Server® 2022 Client Access License (10 User)ライセンス証書

max.7

AL

AL

《Windows Server OS / Microsoft SQL Server メディアキット》

- ①
- Windows OS / Microsoft SQLをダウングレード/ダウンエディションして使用する場合に必要となる「インストールメディア/Product key」です。「メディアキット」にはライセンスは含まれておりませんので、Windows Server OS / Microsoft SQL Server ライセンスが含まれているWindows Server OS バンドルオプション、Microsoft SQL Server バンドルオプションと同時にご購入されるお客様へのみ提供可能となります。「メディアキット」のみでの手配はできません。
 - Windows Server 2016は物理環境では非サポートOSとなります。そのため、Windows Server 2016 メディアキットは仮想環境においての、ダウングレード/ダウンエディション用途としての提供となります。
 - 組み合わせの詳細については、留意事項編「OSオプション、SupportDesk、複数同時選択時の組み合わせについて」を参照ください。
 - Windows OSをダウングレード/ダウンエディションして使用する場合の使用期限の詳細については、留意事項編「Windows Server OSの使用権について」を参照ください。

■Windows Server 2022 Datacenter購入の場合

項番	製品名	型名	価格(税別)	力	備考
② ①	P-293 Windows Server 2022 Standard メディアキット	PYBWS52	オープン価格	●	構成品：Windows Server 2022 Standard媒体+Product Key Card
① ①	P-296 Windows Server 2019 Datacenter メディアキット	PYWBWD94	オープン価格	●	構成品：Windows Server 2019 Datacenter媒体+Product Key Card
①	P-114 Windows Server 2019 Standard メディアキット	PYBWS92	オープン価格	●	構成品：Windows Server 2019 Standard媒体+Product Key Card
①	P-115 Windows Server 2016 Datacenter メディアキット	PYWBWD62	オープン価格	●	構成品：Windows Server 2016 Datacenter媒体+Product Key Card
①	P-154 Windows Server 2016 Standard メディアキット	PYBWS62	オープン価格	●	構成品：Windows Server 2016 Standard媒体+Product Key Card

■Windows Server 2022 Standard購入の場合

項番	製品名	型名	価格(税別)	力	備考
① ①	P-114 Windows Server 2019 Standard メディアキット	PYBWS92	オープン価格	●	構成品：Windows Server 2019 Standard媒体+Product Key Card
①	P-154 Windows Server 2016 Standard メディアキット	PYBWS62	オープン価格	●	構成品：Windows Server 2016 Standard媒体+Product Key Card

■Microsoft SQL Serverメディアキット

項番	製品名	型名	価格(税別)	力	備考
② ①	P-39 Microsoft SQL Server 2019 Standard メディアキット	PYWBWL92	オープン価格	●	構成品：Microsoft SQL Server 2019媒体+Product Key Card
①	P-33 Microsoft SQL Server 2017 Standard メディアキット	PYWBWL72	オープン価格	●	構成品：Microsoft SQL Server 2017媒体+Product Key Card

AM

AM

29. VMware OSオプション



・VMware製品はお客様によって購入可能製品が異なるため、全件個別見積となりますので、当社または販売パートナーの担当営業までご相談ください。

■仮想化基盤ソフト

- ① VMwareのサポート状況(本体/オプション)等の最新情報は、当社ホームページ(<https://www.fujitsu.com/jp/products/computing/servers/primergy/software/vmware/>)をご確認ください。
- ・VMware環境における、サーバ監視・管理につきましては、留意事項編「サーバ監視・管理ソフトウェアについて」を参照ください。
- ・仮想環境使用時のゲストOS利用向けに、OSオプションの複数同時選択が可能です。
- ・同時選択可能な組み合わせや最大選択数については、留意事項編「OSオプション、SupportDesk、複数同時選択時の組み合わせについて」を参照ください。
- ・各OSとゲストOSのサポート可否については、留意事項編「各OSの仮想化機能について」および「システム構成図で紹介するWeb情報」の「OSのサポート情報、動作確認情報」を参照ください。
- ・Broadcom社が提供するVMware vSphereのサポート期間は、基本方針として新バージョンのリリースから5年間です。
- ・当社ではPCサーバPRIMERGYの保守期間を考慮し、最新バージョンのVMware vSphereのご利用を推奨します。
- ・VMware vSphereのサポート期間を示すライフサイクルおよびマトリクスは以下URLよりご確認ください(確認にはアカウント登録が必要です)。
■Broadcom社公開ホームページ「Product Lifecycle」：<https://support.broadcom.com/group/ecx/productlifecycle>

VMwareラインナップ

製品名	製品説明
VMware Cloud Foundation 5 Subscription	エンタープライズクラスのお客様に対し、ビジネスクリティカルアプリケーション、モダンアプリケーションの実行、セキュアで持続可能、コスト効率に優れたハイブリッドソリューションを提供するプラットフォームです。アドオンサービスを購入することで、よりセキュアで、効率的な管理を行う機能を追加することができます。
VMware vSphere Foundation 8 Subscription	Broadcom社が販売を許可した中小規模のお客様に対し、シンプルでエンタープライズレベルのワークロードプラットフォームを提供します。vSphere、vSAN(容量制限あり)、Ariaの機能が含まれており、高性能、高信頼なHCIソリューションに加え、インテリジェント管理機能も提供されます。VMware Cloud Foundation同様、アドオンサービスを購入することで、よりセキュアで、効率的な管理を行う機能を追加することができます。
その他	その他の各種VMware 製品につきましては、当社または販売パートナーの担当営業までご相談ください。



① 仮想化基盤ソフトのサービス内容

- ・保守サービスには、専門技術者によるOS(VMware)サポート(電話によるQ&A対応/問題解決支援など)、Webによる情報提供(ソフトウェアの修正情報/運用ノウハウ/サービス対応履歴など)が含まれます。

End : PRIMERGY RX4770 M7

PRIMERGY RX4770 M7 更新履歴

版数	日付	更新箇所	更新内容
8版	2024/11/26	PRIMERGY RX4770 M7 仕様 9. 内蔵ODD/外付DVD-RAM	スーパーマルチドライブユニットの型名変更
		20. グラフィックスカード	NVIDIA GRID ソフトウェアライセンス&サポートライセンス(5年)およびサポートライセンス(6年目以降更新型1年)に、後継サポートライセンスの注記を追加、サポートライセンス(6年目以降更新型1年)に販売終息予定を記載
		28. Windows OSオプション	マイクロソフト社ホームページのURLを変更
7版	2024/10/9		10月エンハンス内容の反映
6版	2024/7/9		7月エンハンス内容の反映
5版	2024/4/23		4月エンハンス内容の反映
4版	2024/2/6		2月エンハンス内容の反映
3版	2023/10/24		10月エンハンス内容の反映
2版	2023/8/1	図「本体背面」	画像変更
		PRIMERGY RX4770 M7 仕様 9. 内蔵ODD/外付DVD-RAM	スーパーマルチドライブユニットの型名変更
初版	2023/7/25		新規作成