

PRIMERGY GX2560 M7

システム構成図



■サポートOS

GX2560 M7 は、以下のOSをサポートしています。本文中のOS名称は、次のように略して表記します。

OSの対応状況等の最新情報は当社ホームページ

(<https://www.fujitsu.com/jp/products/computing/servers/primergy/software/>)を参照ください。

OS名	略称		
Red Hat® Enterprise Linux® 9.0 (for Intel64) 以降	(*) RHEL9(Intel64)	RHEL	Linux
Red Hat® Enterprise Linux® 8.6 (for Intel64) 以降	(*) RHEL8(Intel64)		
SUSE® Linux Enterprise Server 15 Service Pack 4 for AMD64 & Intel64 以降	(*) SLES 15 (x86_64)	SLES	
VMware vSphere® ESXi 8.0 Update1a 以降	(*)(*) vS8		VMware
VMware vSphere® ESXi 7.0 Update3 以降	(*) vS7		

(*) 第5世代インテル® Xeon® プロセッサをご使用時、サポートOSの版数は以下となりますのでご注意ください。

RHEL9.3以降

RHEL8.9以降

SLES 15 SP5以降

ESXi 8.0 Update2以降

(*) VMwareのサポート状況(本体/オプション)等の最新情報は、当社ホームページ

(<https://www.fujitsu.com/jp/products/computing/servers/primergy/software/vmware/>)をご確認ください。

本システム構成図に掲載されております商品※の価格体系につきましては、市場の価格に近く、お客様にわかりやすい「希望小売価格」となっております。
※ PRIMERGY 本体等
また、「標準価格」で提供している商品につきましては、本システム構成図（樹系図）では★で表示してあります。

※ OS により接続可能装置は異なります。詳細はハードウェア一覧を参照願います。

PRIMERGY GX2560 M7

本体前面

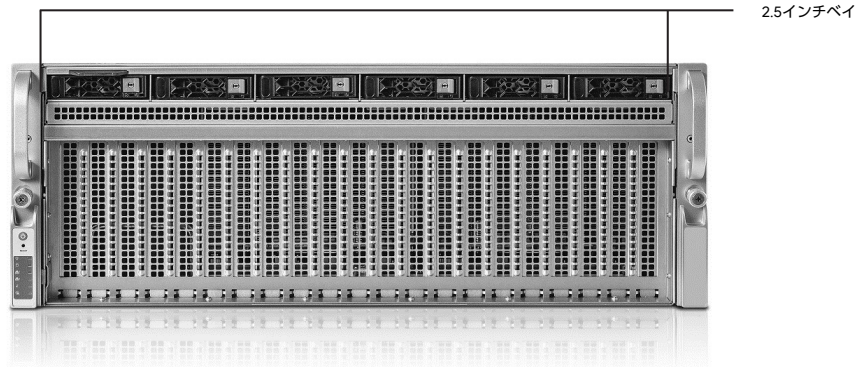

本体背面

Management LANポート
(10/100/1000BASE-Tコネクタ)
VGAポート

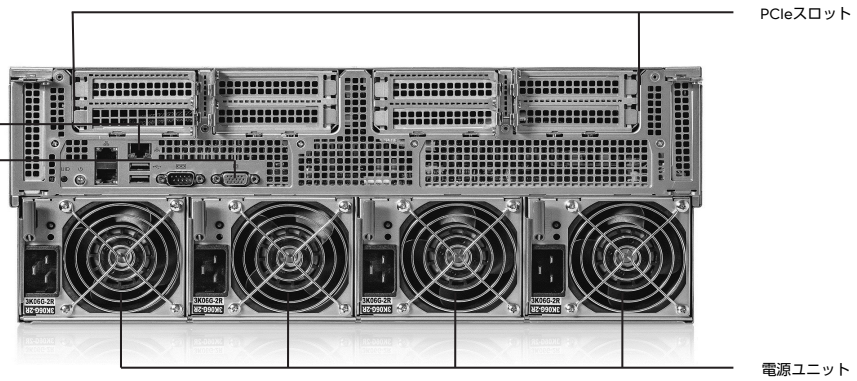

本体内部

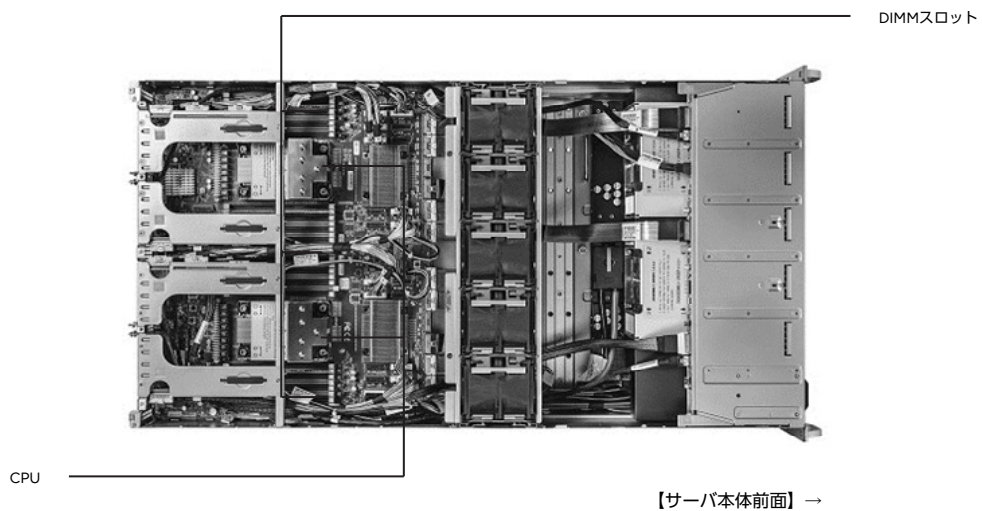

PRIMERGY GX2560 M7 仕様

(空冷モデル)

品名	PRIMERGY GX2560 M7		
ベースユニット形状	ラックベースユニット (空冷/2.5インチ HDD/SSD/PCIe SSD×6)		
型名	PYG2567R2Q		
プロセッサ	第4世代および第5世代インテル® Xeon® スケーラブル・プロセッサ・ファミリー、最大2		
チップセット	Intel® C741		
メインメモリ (*1)	RDIMM×32、最大：2048GB(64GB×32)		
グラフィックス (*2)	32 ビットカラー：1920×1200		
ドライブベイ	フロント	形状/最大搭載数 最大搭載容量	2.5インチ×6 [HDD/SSD×6 [ホットプラグ対応]、PCIe SSD×2 (*3)] SAS HDD：14.4TB SAS SSD：23.04TB SATA SSD：46.08TB PCIe SSD：15.36TB
	内部	形状/最大搭載数 最大搭載容量	M.2 Flash モジュール×1 PCIe SSD：960GB
ODD (*4)	-		
拡張スロット	1×GPUモジュール標準搭載 [NVIDIA HGX H100(80GBモデル)] 6×Low Profile PCI Express 5.0 x16(x16コネクタ)		
ストレージコントローラ	標準搭載 [オンボードSATAコントローラ、オンボードPCIe] 内蔵コントローラ(オプション)：PSAS CP600i/PRAID CP600i/PRAID EP640i/PRAID EP680i/PRAID EP 3254-8i/PRAID EP 3258-16i		
ネットワーク	標準搭載 [2ポート(10GBASE-T/100BASE-T/100BASE-TX択一)]		
インターフェース	ディスプレイ(VGAポート)×1[背面]、USB×2(USB3.0：背面×2)、 Management LAN×1[背面] (1000BASE-T/100BASE-TX/10BASE-T択一)		
リモート監視機能	BMC		
統合管理機能	Infrastructure Manager (オプション)		
セキュリティチップ	-		
電源	標準搭載 [3000W (80PLUS® Titanium、AC200V、冗長、ホットプラグ対応)]：4 (最大4)		
皮相電力/消費電力/発熱量 (最大)	AC200V：6,160VA / 6,098.1W / 21,953.3kJ/h		
ファン	冗長不可		
エネルギー消費効率(2021年度基準) (*5)	18.8 (区分2)		
外形寸法 [W×D×H]	448[483(突起部含む)] × 843[869(突起部含む)] × 176 (4U) [mm]、梱装箱624 x 1101 x 360 [mm]		
環境条件	質量 最大49.2kg[55.2kg(ラックレール含む)]		
	動作時	周囲温度：10～35℃ / 湿度：10～85% (ただし結露しないこと)	
サポートOS	RHEL9(Intel64) / RHEL8(Intel64) / SLES 15 (x86_64) / vS8 / vS7		
標準保証	3年間翌営業日以降訪問修理 (月曜～金曜、9:00～17:00 (祝日および年末年始を除く))		

(*1) OSにより使用可能なメモリ容量が異なります。詳細については、留意事項編「OSにおける最大CPU数/使用可能なメモリ容量について」を参照ください。

(*2) 実際に表示可能な解像度/色数は、接続されるディスプレイの機能、およびOSにより異なります。

(*3) ホットプラグの対応状況については、当社ホームページ(<https://www.fujitsu.com/jp/products/computing/servers/primergy/manual/>)のサーバ本体の個別マニュアル「ご使用上の留意・注意事項」をご確認ください。

(*4) 保守用のノートブックパソコンを持ち込みできない環境に設置される場合かつ内蔵ODDを搭載しない場合、複数台システムに最低1台、別途スーパーマルチドライブユニット[FMV-NSM56F]を手配する必要があります。

(*5) エネルギー消費効率とは、省エネ法で定める測定方法により測定した中央演算処理装置(CPU)、補助記憶装置(ストレージ)および主記憶装置(メインメモリ)の消費電力あたりの性能を幾何平均したものです。

※本装置の通常運用時の騒音値(ISO7779に準拠した実測値)は、約81dBとなります。

ファンが高速回転する電源投入時や高温環境下では、装置構成により通常運用時の騒音値を上回る場合がありますので、専用室への設置を推奨いたします。

※選択するベースユニット、オプション、および使用するOSの組合せ等により、手配可能な構成/詳細スペックが異なります。

手配構成/詳細スペックについては、樹系図を参照ください。

※ OS により接続可能装置は異なります。詳細はハードウェア一覧を参照願います。

(水冷モデル)

品名 モデル	PRIMERGY GX2560 M7		
ベースユニット形状	ラックベースユニット (水冷/2.5インチ HDD/SSD/PCIe SSD×6)		
型名	PYG2567RMQ		
プロセッサ	第5世代インテル® Xeon® スケーラブル・プロセッサ・ファミリー、最大2		
チップセット	Intel® C741		
メインメモリ (*1)	RDIMM×32、最大：2048GB(64GB×32)		
グラフィックス (*2)	32 ビットカラー：1920×1200		
ドライブベイ	フロント	形状/最大搭載数 最大搭載容量	2.5インチ×6 [HDD/SSD×6 (ホットプラグ対応)、PCIe SSD×2 (*3)] SAS HDD：14.4TB SAS SSD：23.04TB SATA SSD：46.08TB PCIe SSD：15.36TB
	内部	形状/最大搭載数 最大搭載容量	M.2 Flash モジュール×1 PCIe SSD：960GB
ODD (*4)	-		
拡張スロット	1×GPUモジュール標準搭載 [NVIDIA HGX H100(80GBモデル)] 6×Low Profile PCI Express 5.0 x16(x16コネクタ)		
ストレージコントローラ	標準搭載 [オンボードSATAコントローラ、オンボードPCIe] 内蔵コントローラ(オプション)：PSAS CP600i/PRAID CP600i/PRAID EP640i/PRAID EP680i/PRAID EP 3254-8i/PRAID EP 3258-16i		
ネットワーク	標準搭載 [2ポート(10GBASE-T/100BASE-T/100BASE-TX択一)]		
インターフェース	ディスプレイ(VGAポート)×1[背面]、USB×2(USB3.0：背面×2)、 Management LAN×1[背面] (1000BASE-T/100BASE-TX/10BASE-T択一)		
リモート監視機能	BMC		
統合管理機能	Infrastructure Manager (オプション)		
セキュリティチップ	-		
電源	標準搭載 [3000W (80PLUS® Titanium、AC200V、冗長、ホットプラグ対応)]：4 (最大4)		
皮相電力/消費電力/発熱量 (最大)	AC200V：6,160VA / 6,098.1W / 21,953.3kJ/h		
ファン	冗長不可		
エネルギー消費効率(2021年度基準) (*5)	18.8 (区分2)		
外形寸法 [W×D×H]	448[483(突起部含む)] × 843[869(突起部含む)] × 176 (4U) [mm]、梱装箱624 x 1101 x 360 [mm]		
質量	最大49.2kg[55.2kg(ラックレール含む)]		
環境条件	動作時	周囲温度：10～35℃ / 湿度：10～85% (ただし結露しないこと)	
	保管時	周囲温度：-25～60℃ / 湿度：10～85% (ただし結露しないこと)	
サポートOS	RHEL9(Intel64) / RHEL8(Intel64) / SLES 15 (x86_64) / vS8 / vS7		
標準保証	3年間翌営業日以降訪問修理 (月曜～金曜、9:00～17:00 (祝日および年末年始を除く))		

(*1) OSにより使用可能なメモリ容量が異なります。詳細については、留意事項編「OSにおける最大CPU数/使用可能なメモリ容量について」を参照ください。

(*2) 実際に表示可能な解像度/色数は、接続されるディスプレイの機能、およびOSにより異なります。

(*3) ホットプラグの対応状況については、当社ホームページ(<https://www.fujitsu.com/jp/products/computing/servers/primergy/manual/>)のサーバ本体の個別マニュアル「ご使用上の留意・注意事項」をご確認ください。

(*4) 保守用のノートブックパソコンを持ち込みできない環境に設置される場合かつ内蔵ODDを搭載しない場合、複数台システムに最低1台、別途スーパーマルチドライブユニット[FMV-NSM56F]を手配する必要があります。

(*5) エネルギー消費効率とは、省エネ法で定める測定方法により測定した中央演算処理装置(CPU)、補助記憶装置(ストレージ)および主記憶装置(メインメモリ)の消費電力あたりの性能を幾何平均したものです。

※本装置の通常運用時の騒音値(ISO7779に準拠した実測値)は、約81dBとなります。

ファンが高速回転する電源投入時や高温環境下では、装置構成により通常運用時の騒音値を上回る場合がありますので、専用室への設置を推奨いたします。

※選択するベースユニット、オプション、および使用するOSの組合せ等により、手配可能な構成/詳細スペックが異なります。

手配構成/詳細スペックについては、樹系図を参照ください。

※ OS により接続可能装置は異なります。詳細はハードウェア一覧を参照願います。

PRIMERGY GX2560 M7 構成図

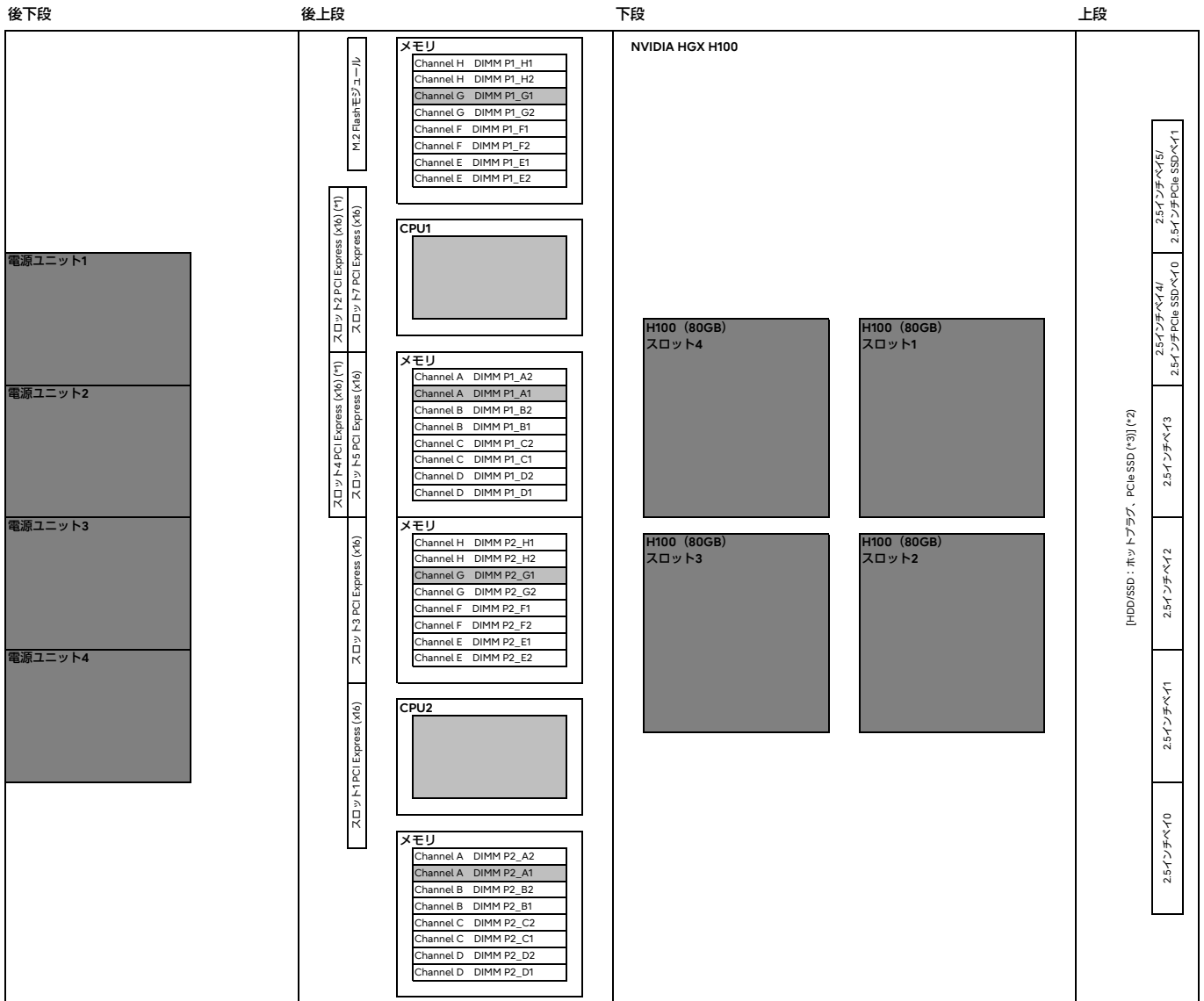

【サーバ前面】 →

- 標準搭載
- 必須選択オプション

(*)1 RDMA非サポートのPCIeカードは、PCIeスロット2/4のみ搭載可能です。
 (*)2 2.5インチSAS HDD/SAS SSDを搭載する場合、SASコントローラカード/SASアレイコントローラカードを手配する必要があります。
 (*)3 ホットプラグの対応状況については、当社ホームページ(<https://www.fujitsu.com/jp/products/computing/servers/primergy/manual/>)のサーバ本体の個別マニュアル「ご使用上の留意・注意事項」をご確認ください。

※ OS により接続可能装置は異なります。詳細はハードウェア一覧を参照願います。

PRIMERGY GX2560 M7 オプションカードの搭載情報

搭載優先順位	搭載カード				PCIeスロット							最大搭載枚数	備考	
					1	2	3	4	5	7				
	名称	一般型名	カスタムメイド型名	バス仕様	PCI Express 5.0									
					x16レーン									
					x16コネクタ									
LowProfile														
↑ 高	SASコントローラカード(PSAS CP600i) (16port/SAS 12Gbps)	PY-SC4FA	PYBSC4FAL	PCI Express (x8)	-	①	-	-	-	-	1	1	内蔵ストレージ接続用	
	SASアレイコントローラカード(PRAID EP680i) (16port/8GB/SAS 12Gbps)	PY-SR4C6	PYBSR4C6L	PCI Express (x8)	-	①	-	-	-	-	1		内蔵ストレージ接続用	
	SASアレイコントローラカード(PRAID EP640i) (8port/4GB/SAS 12Gbps)	PY-SR4C63	PYBSR4C63L	PCI Express (x8)	-	①	-	-	-	-	1		内蔵ストレージ接続用	
	SASアレイコントローラカード(PRAID CP600i) (8port/SAS 12Gbps)	PY-SR4FA	PYBSR4FAL	PCI Express (x8)	-	①	-	-	-	-	1		内蔵ストレージ接続用	
	SASアレイコントローラカード(PRAID EP 3258-16i) (16port/8GB/SAS 24Gbps)	PY-SR4MA3	PYBSR4MA3L	PCI Express (x8)	-	①	-	-	-	-	1		内蔵ストレージ接続用	
	SASアレイコントローラカード(PRAID EP 3254-8i) (8port/4GB/SAS 24Gbps)	PY-SR4MA2	PYBSR4MA2L	PCI Express (x8)	-	①	-	-	-	-	1		内蔵ストレージ接続用	
	↓ 低	Quad port LANカード(1000BASE-T) (*3)	PY-LA264	PYBLA264L	PCI Express (x4)	-	①	-	②	-	-	2	2	Intel i350-T4相当品
		Dual port LANカード(10GBASE) (*3)	PY-LA3C2	PYBLA3C2L	PCI Express (x8)	-	①	-	②	-	-	2		Intel X710-DA2相当品
		Quad port LANカード(10GBASE) (*3)	PY-LA3C4	PYBLA3C4L	PCI Express (x8)	-	①	-	②	-	-	2		Intel X710-DA4相当品
		Quad port LANカード(10GBASE-T) (*3)	PY-LA344	PYBLA344L	PCI Express (x8)	-	①	-	②	-	-	2		Intel X710-T4L相当品
Dual port LANカード(10GBASE-T) (*3)		PY-LA342	PYBLA342L	PCI Express (x8)	-	①	-	②	-	-	2	Intel X710-T2L相当品		
Quad port LANカード(25GBASE) (*3)		PY-LA404	PYBLA404L	PCI Express (x8)	①	⑤	③	⑥	②	④	6	Intel E810-XXVDA4相当品		
Dual port LANカード(25GBASE) (*3)		PY-LA402	PYBLA402L	PCI Express (x8)	①	⑤	③	⑥	②	④	6	Intel E810-XXVDA2相当品		
Dual port LANカード(10GBASE) (*3)		PY-LA432	PYBLA432L	PCI Express (x16)	①	⑤	③	⑥	②	④	6	Intel E810-CQDA2相当品		
Dual port LANカード(10GBASE) (*2)(*3)		PY-LA412	PYBLA412L	PCI Express (x16)	①	⑤	③	⑥	②	④	6	NVIDIA(Mellanox) MCX623106AN-CDAT相当品		
IB HCAカード(200Gbps) (*1)(*2)		PY-HC401	PYBHC401	PCI Express (x16)	①	⑤	③	⑥	②	④	6	MCX653105A-HDAT相当品		
IB HCAカード(200Gbps) (*1)(*2)	PY-HC521	PYBHC521	PCI Express (x16)	①	⑤	③	⑥	②	④	6	MCX75310AAS-HEAT相当品			
IB HCAカード(400Gbps) (*1)(*2)	PY-HC541	PYBHC541	PCI Express (x16)	①	⑤	③	⑥	②	④	6	MCX75310AAS-NEAT相当品			

※ ○の中の数字は工場出荷時の搭載順を示す。-は搭載不可を示す。出荷後に搭載する場合は○のスロットであれば搭載可能です。
 (*1) InfiniBandカードは、同一型名のみ搭載可能です。
 (*2) IB HCAカード(200Gbps)/IB HCAカード(400Gbps)[PY-HC401/PYBHC401/PY-HC521/PYBHC521/PY-HC541/PYBHC541]とDual port LANカード(100GBASE)[PY-LA412/PYBLA412L]を混在させることはできません。
 (*3) VMware製品をご使用時は、ESXiで1Gb LAN、10Gb LANのポート数に構成可能な上限があります。
 詳細については、当社ホームページ(<https://jp.fujitsu.com/platform/server/primergy/software/vmware/support/>)の以下に掲載されている「ネットワークインターフェース ポート数の上限について」を参照ください。
 vS8 : 「VMware ESXi 8 サポート版数一覧表 (機種別)」
 vS7 : 「VMware ESXi 7 サポート版数一覧表 (機種別)」

必須選択オプションについて

本モデルには必須選択オプションがあります。ベースユニットと共に、以下の製品をカスタムメイド型名にて選択する必要があります。

必須選択オプション	必須手配数
・電源ケーブル	4本
・CPU	1個
・メモリ	最低4個

※各オプションの項目名に【必須選択オプション】の記載があります。ご確認のうえ、手配をお願いします。

※ OS により接続可能装置は異なります。詳細はハードウェア一覧を参照願います。

Start : PRIMERGY GX2560 M7



樹系図の見方は、「システム構成図の見方について」を参照ください。

1. 本体



■空冷モデル

項番	製品名	型名	価格(税別)	力	備考
A-9	PRIMERGY GX2560 M7 ラックベースユニット (空冷/2.5インチ HDD/SSD/PCIe SSD×6)	PYG2567R2Q	72,280,000円		ラックベースユニット(2.5インチ)[4U] CPU : オプション(最大数: 1) メモリ : オプション(最大: 32スロット) 内蔵ストレージ : オプション(2.5インチ×6ベイ) 内蔵ODD : 搭載不可 OS : オプション オンボードSATAコントローラ標準。オンボードPCIe標準。 3000W電源×4標準(80PLUS® Titanium認定取得)。 ラックレールキット×1標準。 NVIDIA HGX H100(80GBモデル)×1標準。 3年保証(3年間翌営業日以降訪問修理)付

■水冷モデル

項番	製品名	型名	価格(税別)	力	備考
A-9	PRIMERGY GX2560 M7 ラックベースユニット (水冷/2.5インチ HDD/SSD/PCIe SSD×6)	PYG2567RMQ	76,371,800円		ラックベースユニット(2.5インチ)[4U] CPU : オプション(最大数: 1) メモリ : オプション(最大: 32スロット) 内蔵ストレージ : オプション(2.5インチ×6ベイ) 内蔵ODD : 搭載不可 OS : オプション オンボードSATAコントローラ標準。オンボードPCIe標準。 3000W電源×4標準(80PLUS® Titanium認定取得)。 ラックレールキット×1標準。 NVIDIA HGX H100(80GBモデル)×1標準。 3年保証(3年間翌営業日以降訪問修理)付

2. 電源ケーブル【必須選択オプション】



・カスタムメイド型名にいずれか必ず4本選択してください。同一種類のみ選択可能です。

〈NEMA L6-20P〉

④

項番	製品名	型名	価格(税別)	力	備考
N-18	電源ケーブル(AC200V対応/3m)	PY-CBP206 PYBCBP206	5,300円 5,300円		プラグ : NEMA L6-20P準拠

〈IEC60320 C20〉

④

項番	製品名	型名	価格(税別)	力	備考
N-84	電源ケーブル(AC200V対応/1m)	PY-CBP217 PYBCBP217	3,200円 3,200円		プラグ : IEC60320 C20準拠
N-59	電源ケーブル(AC200V対応/2m)	PY-CBP210 PYBCBP210	3,200円 3,200円		プラグ : IEC60320 C20準拠

A

A

3. Infrastructure Manager(ISM)



- ・Infrastructure Manager Advanced EditionとInfrastructure Manager Essential Editionの二種類あります。
- ・Infrastructure Manager Advanced Edition サーバライセンス/ノードライセンスは、1年/3年/5年の使用期限付きSupportDeskがバンドルされるライセンス製品です。
- ・Infrastructure Manager Essential Editionは、ライセンスは無償ですが、SupportDeskを別途購入いただくことで、「Infrastructure Managerに関するお問い合わせへの対応」や「最新版のアップデートモジュール」の入手が可能となります。
- また、Infrastructure Managerのリモート通報機能でハードウェアのリモート通報による保守を受けるには、Infrastructure ManagerのSupportDesk契約が必要です。
- ・ISMイメージはPRIMERGYダウンロードサイトからダウンロードする、または、ISMメディアパックをご購入いただくことで入手することができます。
- ・Infrastructure Managerのライセンス、SupportDeskの詳細については、留意事項編「サーバ監視・管理ソフトウェアについて」を参照ください。

■メディアパック

項番	製品名	型名	価格(税別)	力	備考
P-220	Infrastructure Manager メディアパック(ESXi) V3	B516Q94B0	11,000円	★	Infrastructure Manager : DVD-ROM×1
P-221	Infrastructure Manager メディアパック(Hyper-V) V3	B516QA4B0	11,000円	★	Infrastructure Manager : DVD-ROM×1
P-222	Infrastructure Manager メディアパック(KVM) V3	B516QB4B0	11,000円	★	Infrastructure Manager : DVD-ROM×1



- ・Infrastructure Manager Advanced EditionとInfrastructure Manager Essential Editionを同時に選択することはできません。

■Infrastructure Manager Advanced Edition サーバライセンス

項番	製品名	型名	価格(税別)	力	備考
P-130	Infrastructure Manager Advanced Edition サーバ 期限付きライセンス (1年間24時間サポート付) V3	B5178D581	94,200円	★	サービス時間帯：24時間365日 サポート対象範囲：仮想アプライアンス
P-131	Infrastructure Manager Advanced Edition サーバ 期限付きライセンス (3年間24時間サポート付) V3	B5178F581	282,500円	★	サービス時間帯：24時間365日 サポート対象範囲：仮想アプライアンス
P-132	Infrastructure Manager Advanced Edition サーバ 期限付きライセンス (5年間24時間サポート付) V3	B5178H581	470,900円	★	サービス時間帯：24時間365日 サポート対象範囲：仮想アプライアンス
P-133	Infrastructure Manager Advanced Edition サーバ 期限付きライセンス (1年間平日サポート付) V3	B5178E581	87,100円	★	サービス時間帯：月曜～金曜8:30～19:00(祝日および年末年始を除く) サポート対象範囲：仮想アプライアンス
P-134	Infrastructure Manager Advanced Edition サーバ 期限付きライセンス (3年間平日サポート付) V3	B5178G581	261,100円	★	サービス時間帯：月曜～金曜8:30～19:00(祝日および年末年始を除く) サポート対象範囲：仮想アプライアンス
P-135	Infrastructure Manager Advanced Edition サーバ 期限付きライセンス (5年間平日サポート付) V3	B5178J581	435,200円	★	サービス時間帯：月曜～金曜8:30～19:00(祝日および年末年始を除く) サポート対象範囲：仮想アプライアンス

■Infrastructure Manager Advanced Edition ノードライセンス

項番	製品名	型名	価格(税別)	力	備考
P-136	Infrastructure Manager Advanced Edition 1ノード 期限付きライセンス (1年間24時間サポート付) V3	B5177V581	9,900円	★	サービス時間帯：24時間365日 サポート対象範囲：仮想アプライアンス
P-137	Infrastructure Manager Advanced Edition 1ノード 期限付きライセンス (3年間24時間サポート付) V3	B5177X581	24,700円	★	サービス時間帯：24時間365日 サポート対象範囲：仮想アプライアンス
P-138	Infrastructure Manager Advanced Edition 1ノード 期限付きライセンス (5年間24時間サポート付) V3	B5177Z581	39,400円	★	サービス時間帯：24時間365日 サポート対象範囲：仮想アプライアンス
P-139	Infrastructure Manager Advanced Edition 1ノード 期限付きライセンス (1年間平日サポート付) V3	B5177W581	9,300円	★	サービス時間帯：月曜～金曜8:30～19:00(祝日および年末年始を除く) サポート対象範囲：仮想アプライアンス
P-140	Infrastructure Manager Advanced Edition 1ノード 期限付きライセンス (3年間平日サポート付) V3	B5177Y581	22,900円	★	サービス時間帯：月曜～金曜8:30～19:00(祝日および年末年始を除く) サポート対象範囲：仮想アプライアンス
P-141	Infrastructure Manager Advanced Edition 1ノード 期限付きライセンス (5年間平日サポート付) V3	B51780581	36,400円	★	サービス時間帯：月曜～金曜8:30～19:00(祝日および年末年始を除く) サポート対象範囲：仮想アプライアンス
P-142	Infrastructure Manager Advanced Edition 5ノード 期限付きライセンス (1年間24時間サポート付) V3	B51787585	39,100円	★	サービス時間帯：24時間365日 サポート対象範囲：仮想アプライアンス

B

B-1

※ OS により接続可能装置は異なります。詳細はハードウェア一覧を参照願います。

B

B-1

項番	製品名	型名	価格(税別)	力	備考
P-143	Infrastructure Manager Advanced Edition 5ノード 期限付きライセンス (3年間24時間サポート付) V3	B51789585	117,300円	★	サービス時間帯： 24時間365日 サポート対象範囲： 仮想アプライアンス
P-144	Infrastructure Manager Advanced Edition 5ノード 期限付きライセンス (5年間24時間サポート付) V3	B5178B585	195,500円	★	サービス時間帯： 24時間365日 サポート対象範囲： 仮想アプライアンス
P-145	Infrastructure Manager Advanced Edition 5ノード 期限付きライセンス (1年間平日サポート付) V3	B5178B585	36,300円	★	サービス時間帯： 月曜～金曜8:30～19:00(祝日および年末年始を除く) サポート対象範囲： 仮想アプライアンス
P-146	Infrastructure Manager Advanced Edition 5ノード 期限付きライセンス (3年間平日サポート付) V3	B5178A585	108,700円	★	サービス時間帯： 月曜～金曜8:30～19:00(祝日および年末年始を除く) サポート対象範囲： 仮想アプライアンス
P-147	Infrastructure Manager Advanced Edition 5ノード 期限付きライセンス (5年間平日サポート付) V3	B5178C585	181,200円	★	サービス時間帯： 月曜～金曜8:30～19:00(祝日および年末年始を除く) サポート対象範囲： 仮想アプライアンス
P-148	Infrastructure Manager Advanced Edition 10ノード 期限付きライセンス (1年間24時間サポート付) V3	B5177P58A	78,200円	★	サービス時間帯： 24時間365日 サポート対象範囲： 仮想アプライアンス
P-149	Infrastructure Manager Advanced Edition 10ノード 期限付きライセンス (3年間24時間サポート付) V3	B5177R58A	234,500円	★	サービス時間帯： 24時間365日 サポート対象範囲： 仮想アプライアンス
P-150	Infrastructure Manager Advanced Edition 10ノード 期限付きライセンス (5年間24時間サポート付) V3	B5177T58A	390,700円	★	サービス時間帯： 24時間365日 サポート対象範囲： 仮想アプライアンス
P-160	Infrastructure Manager Advanced Edition 10ノード 期限付きライセンス (1年間平日サポート付) V3	B5177Q58A	72,400円	★	サービス時間帯： 月曜～金曜8:30～19:00(祝日および年末年始を除く) サポート対象範囲： 仮想アプライアンス
P-161	Infrastructure Manager Advanced Edition 10ノード 期限付きライセンス (3年間平日サポート付) V3	B5177S58A	217,200円	★	サービス時間帯： 月曜～金曜8:30～19:00(祝日および年末年始を除く) サポート対象範囲： 仮想アプライアンス
P-162	Infrastructure Manager Advanced Edition 10ノード 期限付きライセンス (5年間平日サポート付) V3	B5177U58A	361,900円	★	サービス時間帯： 月曜～金曜8:30～19:00(祝日および年末年始を除く) サポート対象範囲： 仮想アプライアンス
P-163	Infrastructure Manager Advanced Edition 20ノード 期限付きライセンス (1年間24時間サポート付) V3	B5178158F	141,300円	★	サービス時間帯： 24時間365日 サポート対象範囲： 仮想アプライアンス
P-164	Infrastructure Manager Advanced Edition 20ノード 期限付きライセンス (3年間24時間サポート付) V3	B5178358F	423,900円	★	サービス時間帯： 24時間365日 サポート対象範囲： 仮想アプライアンス
P-165	Infrastructure Manager Advanced Edition 20ノード 期限付きライセンス (5年間24時間サポート付) V3	B5178558F	706,400円	★	サービス時間帯： 24時間365日 サポート対象範囲： 仮想アプライアンス
P-166	Infrastructure Manager Advanced Edition 20ノード 期限付きライセンス (1年間平日サポート付) V3	B5178258F	130,600円	★	サービス時間帯： 月曜～金曜8:30～19:00(祝日および年末年始を除く) サポート対象範囲： 仮想アプライアンス
P-167	Infrastructure Manager Advanced Edition 20ノード 期限付きライセンス (3年間平日サポート付) V3	B5178458F	391,700円	★	サービス時間帯： 月曜～金曜8:30～19:00(祝日および年末年始を除く) サポート対象範囲： 仮想アプライアンス
P-168	Infrastructure Manager Advanced Edition 20ノード 期限付きライセンス (5年間平日サポート付) V3	B5178658F	652,700円	★	サービス時間帯： 月曜～金曜8:30～19:00(祝日および年末年始を除く) サポート対象範囲： 仮想アプライアンス
P-169	Infrastructure Manager Advanced Edition 100ノード 期限付きライセンス (1年間24時間サポート付) V3	B5177H58N	627,900円	★	サービス時間帯： 24時間365日 サポート対象範囲： 仮想アプライアンス
P-170	Infrastructure Manager Advanced Edition 100ノード 期限付きライセンス (3年間24時間サポート付) V3	B5177K58N	1,883,500円	★	サービス時間帯： 24時間365日 サポート対象範囲： 仮想アプライアンス

C

C-1

※ OS により接続可能装置は異なります。詳細はハードウェア一覧を参照願います。

C

C-1

項番	製品名	型名	価格(税別)	力	備考
P-171	Infrastructure Manager Advanced Edition 100ノード 期限付きライセンス (5年間24時間サポート付) V3	B5177M58N	3,139,200円	★	サービス時間帯：24時間365日 サポート対象範囲：仮想アプライアンス
P-172	Infrastructure Manager Advanced Edition 100ノード 期限付きライセンス (1年間平日サポート付) V3	B5177J58N	580,200円	★	サービス時間帯：月曜～金曜8:30～19:00(祝日および年末年始を除く) サポート対象範囲：仮想アプライアンス
P-173	Infrastructure Manager Advanced Edition 100ノード 期限付きライセンス (3年間平日サポート付) V3	B5177L58N	1,740,600円	★	サービス時間帯：月曜～金曜8:30～19:00(祝日および年末年始を除く) サポート対象範囲：仮想アプライアンス
P-174	Infrastructure Manager Advanced Edition 100ノード 期限付きライセンス (5年間平日サポート付) V3	B5177N58N	2,900,900円	★	サービス時間帯：月曜～金曜8:30～19:00(祝日および年末年始を除く) サポート対象範囲：仮想アプライアンス

- ①
- ・サーバライセンスとノードライセンスを同時に選択してください。
 - ・ノードライセンスの購入数に上限はありません。

■SupportDesk Standard(Infrastructure Manager Essential Edition)

項番	製品名	型名	価格(税別)	力	備考
Q-250	Infrastructure Manager Essential Edition	SV7BA003G	4,450円	★ (*)	サービス時間帯：月曜～金曜 8:30～19:00(祝日および年末年始を除く) サポート対象範囲：仮想アプライアンス * 月単位で自動更新(「価格」欄は月額)
Q-251	Infrastructure Manager Essential Edition	SV7BA003R	5,550円	★ (*)	サービス時間帯：24時間365日 サポート対象範囲：仮想アプライアンス * 月単位で自動更新(「価格」欄は月額)

D

※ OS により接続可能装置は異なります。詳細はハードウェア一覧を参照願います。

D

4. CPU (空冷モデル) [必須選択オプション] [カスタムメイド専用]

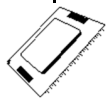

・カスタムメイド型名にいずれか必ず1つ選択してください。

■第4世代インテル® Xeon® プロセッサ

項番	製品名	型名	価格(税別)	力	備考
D-389	Xeon Gold 5420+ プロセッサ (2GHz, 28コア, 52.5MB)×2 ※2024年12月27日販売終息予定	PYBCP65XX3	1,250,000円	●	スレッド数: 56、メモリバス: 4400MT/s(最大)、UPI: 16GT/s、最大TDP: 205W サポートCPU構成: 2CPU
D-390	Xeon Gold 6430 プロセッサ (2.10GHz, 32コア, 60MB)×2 ※2024年12月27日販売終息予定	PYBCP65X23	1,386,000円	●	スレッド数: 64、メモリバス: 4400MT/s(最大)、UPI: 16GT/s、最大TDP: 270W サポートCPU構成: 2CPU
D-391	Xeon Gold 6448Y プロセッサ (2.10GHz, 32コア, 60MB)×2 ※2024年12月27日販売終息予定	PYBCP66XC3	2,504,000円	●	スレッド数: 32/48/64、メモリバス: 4800MT/s(最大)、UPI: 16GT/s、最大TDP: 225W サポートCPU構成: 2CPU
D-392	Xeon Gold 6438M プロセッサ (2.20GHz, 32コア, 60MB)×2	PYBCP66X63	2,192,000円	●	スレッド数: 64、メモリバス: 4800MT/s(最大)、UPI: 16GT/s、最大TDP: 205W サポートCPU構成: 2CPU
D-393	Xeon Gold 6438N プロセッサ (2GHz, 32コア, 60MB)×2	PYBCP66X73	2,244,000円	●	スレッド数: 64、メモリバス: 4800MT/s(最大)、UPI: 16GT/s、最大TDP: 205W サポートCPU構成: 2CPU
D-394	Xeon Gold 6454S プロセッサ (2.20GHz, 32コア, 60MB)×2	PYBCP65X33	2,114,000円	●	スレッド数: 64、メモリバス: 4800MT/s(最大)、UPI: 16GT/s、最大TDP: 270W サポートCPU構成: 2CPU
D-395	Xeon Platinum 8462Y+ プロセッサ (2.80GHz, 32コア, 60MB)×2	PYBCP66XE3	4,234,000円	●	スレッド数: 48/64、メモリバス: 4800MT/s(最大)、UPI: 16GT/s、最大TDP: 300W サポートCPU構成: 2CPU
D-396	Xeon Platinum 8452Y プロセッサ (2GHz, 36コア, 67.5MB)×2	PYBCP65X83	2,816,000円	●	スレッド数: 48/64/72、メモリバス: 4800MT/s(最大)、UPI: 16GT/s、最大TDP: 300W サポートCPU構成: 2CPU
D-397	Xeon Platinum 8460Y+ プロセッサ (2GHz, 40コア, 105MB)×2	PYBCP65XE3	3,956,000円	●	スレッド数: 64/72/80、メモリバス: 4800MT/s(最大)、UPI: 16GT/s、最大TDP: 300W サポートCPU構成: 2CPU
D-398	Xeon Platinum 8468 プロセッサ (2.10GHz, 48コア, 105MB)×2 ※2024年12月27日販売終息予定	PYBCP65XF3	4,808,000円	●	スレッド数: 96、メモリバス: 4800MT/s(最大)、UPI: 16GT/s、最大TDP: 350W サポートCPU構成: 2CPU
D-399	Xeon Platinum 8470 プロセッサ (2GHz, 52コア, 105MB)×2	PYBCP65XK3	6,178,000円	●	スレッド数: 104、メモリバス: 4800MT/s(最大)、UPI: 16GT/s、最大TDP: 350W サポートCPU構成: 2CPU
D-400	Xeon Platinum 8480+ プロセッサ (2GHz, 56コア, 105MB)×2 ※2024年12月27日販売終息予定	PYBCP65XN3	7,070,000円	●	スレッド数: 112、メモリバス: 4800MT/s(最大)、UPI: 16GT/s、最大TDP: 350W サポートCPU構成: 2CPU
D-401	Xeon Platinum 8490H プロセッサ (1.90GHz, 60コア, 112.5MB)×2 ※2024年12月27日販売終息予定	PYBCP65XP3	11,222,000円	●	スレッド数: 120、メモリバス: 4800MT/s(最大)、UPI: 16GT/s、最大TDP: 350W サポートCPU構成: 2CPU
D-402	Xeon Platinum 8458P プロセッサ (2.70GHz, 44コア, 82.5MB)×2	PYBCP65XB3	4,812,000円	●	スレッド数: 88、メモリバス: 4800MT/s(最大)、UPI: 16GT/s、最大TDP: 350W サポートCPU構成: 2CPU
D-403	Xeon Platinum 8468V プロセッサ (2.40GHz, 48コア, 97.5MB)×2	PYBCP65XJ3	4,746,000円	●	スレッド数: 96、メモリバス: 4800MT/s(最大)、UPI: 16GT/s、最大TDP: 330W サポートCPU構成: 2CPU

■第5世代インテル® Xeon® プロセッサ

項番	製品名	型名	価格(税別)	力	備考
D-5	Xeon Gold 5520+ プロセッサ (2.20GHz, 28コア, 52.5MB)×2	PYBCP68X83	1,376,000円	●	スレッド数: 56、メモリバス: 4800MT/s(最大)、UPI: 20GT/s、最大TDP: 205W サポートCPU構成: 2CPU
D-6	Xeon Gold 6542Y プロセッサ (2.90GHz, 24コア, 60MB)×2	PYBCP68XD3	2,062,000円	●	スレッド数: 48、メモリバス: 5200MT/s(最大)、UPI: 20GT/s、最大TDP: 250W サポートCPU構成: 2CPU
D-7	Xeon Gold 6530 プロセッサ (2.10GHz, 32コア, 160MB)×2	PYBCP68XA3	1,496,000円	●	スレッド数: 64、メモリバス: 4800MT/s(最大)、UPI: 20GT/s、最大TDP: 270W サポートCPU構成: 2CPU
D-8	Xeon Gold 6548Y+ プロセッサ (2.50GHz, 32コア, 60MB)×2	PYBCP68XF3	2,866,000円	●	スレッド数: 64、メモリバス: 5200MT/s(最大)、UPI: 20GT/s、最大TDP: 250W サポートCPU構成: 2CPU
D-9	Xeon Platinum 8558 プロセッサ (2.10GHz, 48コア, 260MB)×2	PYBCP68XH3	3,576,000円	●	スレッド数: 96、メモリバス: 5200MT/s(最大)、UPI: 20GT/s、最大TDP: 330W サポートCPU構成: 2CPU
D-10	Xeon Platinum 8568Y+ プロセッサ (2.30GHz, 48コア, 300MB)×2	PYBCP68XK3	5,088,000円	●	スレッド数: 96、メモリバス: 5600MT/s(最大)、UPI: 20GT/s、最大TDP: 350W サポートCPU構成: 2CPU
D-11	Xeon Platinum 8570 プロセッサ (2.10GHz, 56コア, 300MB)×2	PYBCP68XL3	6,796,000円	●	スレッド数: 112、メモリバス: 5600MT/s(最大)、UPI: 20GT/s、最大TDP: 350W サポートCPU構成: 2CPU
D-12	Xeon Platinum 8580 プロセッサ (2GHz, 60コア, 300MB)×2	PYBCP68XM3	7,586,000円	●	スレッド数: 120、メモリバス: 5600MT/s(最大)、UPI: 20GT/s、最大TDP: 350W サポートCPU構成: 2CPU
D-13	Xeon Platinum 8592+ プロセッサ (1.90GHz, 64コア, 320MB)×2	PYBCP68XN3	8,216,000円	●	スレッド数: 128、メモリバス: 5600MT/s(最大)、UPI: 20GT/s、最大TDP: 350W サポートCPU構成: 2CPU
D-15	Xeon Platinum 8592V プロセッサ (2GHz, 64コア, 320MB)×2	PYBCP68XR3	8,142,000円	●	スレッド数: 128、メモリバス: 4800MT/s(最大)、UPI: 16GT/s、最大TDP: 330W サポートCPU構成: 2CPU

E

※ OS により接続可能装置は異なります。詳細はハードウェア一覧を参照願います。

E

5. CPU (水冷モデル) 【必須選択オプション】 [カスタムメイド専用]

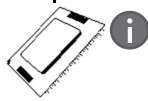

・カスタムメイド型名にいずれか必ず1つ選択してください。

■第5世代インテル® Xeon® プロセッサ

項番	製品名	型名	価格(税別)	カ	備考
D-5	Xeon Gold 5520+ プロセッサ (2.20GHz、28コア、52.5MB)×2	PYBCP68X83	1,376,000円	●	スレッド数：56、メモリバス：4800MT/s(最大)、UPI：20GT/s、最大TDP：205W サポートCPU構成：2CPU
D-6	Xeon Gold 6542Y プロセッサ (2.90GHz、24コア、60MB)×2	PYBCP68XD3	2,062,000円	●	スレッド数：48、メモリバス：5200MT/s(最大)、UPI：20GT/s、最大TDP：250W サポートCPU構成：2CPU
D-7	Xeon Gold 6530 プロセッサ (2.10GHz、32コア、160MB)×2	PYBCP68XA3	1,496,000円	●	スレッド数：64、メモリバス：4800MT/s(最大)、UPI：20GT/s、最大TDP：270W サポートCPU構成：2CPU
D-8	Xeon Gold 6548Y+ プロセッサ (2.50GHz、32コア、60MB)×2	PYBCP68XF3	2,866,000円	●	スレッド数：64、メモリバス：5200MT/s(最大)、UPI：20GT/s、最大TDP：250W サポートCPU構成：2CPU
D-14	Xeon Gold 6558Q プロセッサ (3.20GHz、32コア、60MB)×2	PYBCP68XP3	5,024,000円	●	スレッド数：64、メモリバス：5200MT/s(最大)、UPI：20GT/s、最大TDP：350W サポートCPU構成：2CPU
D-9	Xeon Platinum 8558 プロセッサ (2.10GHz、48コア、260MB)×2	PYBCP68XH3	3,576,000円	●	スレッド数：96、メモリバス：5200MT/s(最大)、UPI：20GT/s、最大TDP：330W サポートCPU構成：2CPU
D-10	Xeon Platinum 8568Y+ プロセッサ (2.30GHz、48コア、300MB)×2	PYBCP68XK3	5,088,000円	●	スレッド数：96、メモリバス：5600MT/s(最大)、UPI：20GT/s、最大TDP：350W サポートCPU構成：2CPU
D-11	Xeon Platinum 8570 プロセッサ (2.10GHz、56コア、300MB)×2	PYBCP68XL3	6,796,000円	●	スレッド数：112、メモリバス：5600MT/s(最大)、UPI：20GT/s、最大TDP：350W サポートCPU構成：2CPU
D-12	Xeon Platinum 8580 プロセッサ (2GHz、60コア、300MB)×2	PYBCP68XM3	7,586,000円	●	スレッド数：120、メモリバス：5600MT/s(最大)、UPI：20GT/s、最大TDP：350W サポートCPU構成：2CPU
D-13	Xeon Platinum 8592+ プロセッサ (1.90GHz、64コア、320MB)×2	PYBCP68XN3	8,216,000円	●	スレッド数：128、メモリバス：5600MT/s(最大)、UPI：20GT/s、最大TDP：350W サポートCPU構成：2CPU
D-15	Xeon Platinum 8592V プロセッサ (2GHz、64コア、320MB)×2	PYBCP68XR3	8,142,000円	●	スレッド数：128、メモリバス：4800MT/s(最大)、UPI：16GT/s、最大TDP：330W サポートCPU構成：2CPU

CPUサポートテクノロジー

第4世代 インテル® Xeon® プロセッサ	サポートテクノロジー		
	Turbo	Hyper	VT
Xeon Gold 5420+	対応	対応	対応
Xeon Gold 6430			
Xeon Gold 6448Y			
Xeon Gold 6438M			
Xeon Gold 6438N			
Xeon Gold 6454S			
Xeon Platinum 8462Y+			
Xeon Platinum 8452Y			
Xeon Platinum 8460Y+			
Xeon Platinum 8468			
Xeon Platinum 8470			
Xeon Platinum 8480+			
Xeon Platinum 8490H			
Xeon Platinum 8458P			
Xeon Platinum 8468V			

第5世代 インテル® Xeon® プロセッサ	サポートテクノロジー		
	Turbo	Hyper	VT
Xeon Gold 5520+	対応	対応	対応
Xeon Gold 6542Y			
Xeon Gold 6530			
Xeon Gold 6548Y+			
Xeon Gold 6558Q			
Xeon Platinum 8558			
Xeon Platinum 8568Y+			
Xeon Platinum 8570			
Xeon Platinum 8480			
Xeon Platinum 8492+			
Xeon Platinum 8592V			

Turbo : Intel® Turbo Boost Technology
Hyper : Intel® Hyper-Threading Technology
VT : Intel® Virtualization Technology

搭載可能なDIMMの種類

第4世代 インテル® Xeon® プロセッサ	DIMMの種類	
	4800MT/s	5600MT/s
	16GB/32GB/64GB	32GB/64GB
Xeon Gold 5420+	○	×
Xeon Gold 6430	○	×
Xeon Gold 6448Y	○	×
Xeon Gold 6438M	○	×
Xeon Gold 6438N	○	×
Xeon Gold 6454S	○	×
Xeon Platinum 8462Y+	○	×
Xeon Platinum 8452Y	○	×
Xeon Platinum 8460Y+	○	×
Xeon Platinum 8468	○	×
Xeon Platinum 8470	○	×
Xeon Platinum 8480+	○	×
Xeon Platinum 8490H	○	×
Xeon Platinum 8458P	○	×
Xeon Platinum 8468V	○	×

第5世代 インテル® Xeon® プロセッサ	DIMMの種類	
	4800MT/s	5600MT/s
	16GB/32GB/64GB	32GB/64GB
Xeon Gold 5520+	○	×
Xeon Gold 6542Y	×	○
Xeon Gold 6530	○	×
Xeon Gold 6548Y+	×	○
Xeon Gold 6558Q	×	○
Xeon Platinum 8558	×	○
Xeon Platinum 8568Y+	×	○
Xeon Platinum 8570	×	○
Xeon Platinum 8480	×	○
Xeon Platinum 8492+	×	○
Xeon Platinum 8592V	○	×

F

F

6. メモリ 【必須選択オプション】



- ・カスタムメイド型名にていずれか必ず4枚、同一メモリ型名で選択してください。
- ・メモリとCPUの組み合わせは「搭載可能なDIMMの種類」を参照ください。
- ・必ず「メモリの搭載について」および留意事項編「メモリ関連事項」の「メモリの搭載および動作モードについて」を参照のうえ、手配願います。

■4800 Registered DIMM

項番	製品名	型名	価格(税別)	力	備考
E-8	メモリ-16GB (16GB 4800 RDIMM×1)	PY-ME16SL2	330,000円		Rank : Single×8
		PYBME16SL2	330,000円	●	
E-9	メモリ-32GB (32GB 4800 RDIMM×1)	PY-ME32SL3	626,000円		Rank : Dual×8
		PYBME32SL3	626,000円	●	

項番	製品名	型名	価格(税別)	力	備考
E-10	メモリ-32GB (32GB 4800 RDIMM×1)	PY-ME32SL4	626,000円		Rank : Single×4
		PYBME32SL4	626,000円	●	
E-11	メモリ-64GB (64GB 4800 RDIMM×1)	PY-ME64SL3	1,320,000円		Rank : Dual×4
		PYBME64SL3	1,320,000円	●	

■5600 Registered DIMM

項番	製品名	型名	価格(税別)	力	備考
E-1	メモリ-32GB (32GB 5600 RDIMM×1)	PY-ME32SP3	626,000円		Rank : Dual×8
		PYBME32SP3	626,000円	●	

項番	製品名	型名	価格(税別)	力	備考
E-2	メモリ-64GB (64GB 5600 RDIMM×1)	PY-ME64SP3	1,320,000円		Rank : Dual×4
		PYBME64SP3	1,320,000円	●	

G

※ OS により接続可能装置は異なります。詳細はハードウェア一覧を参照願います。

メモリの搭載について

- (1) 異なる種類のDIMM(RDIMM×4/RDIMM×8)は混在搭載することはできません。
 (2) 下表の組み合わせのみ混在搭載可能です。

製品名	型名	PY-ME16SL2 PYBME16SL2	PY-ME32SL3 PYBME32SL3	PY-ME32SL4 PYBME32SL4	PY-ME64SL3 PYBME64SL3	PY-ME32SP3 PYBME32SP3	PY-ME64SP3 PYBME64SP3
メモリ-16GB(16GB 4800 RDIMM×1)	PY-ME16SL2 PYBME16SL2	○	× (*1)	×	×	×	×
メモリ-32GB(32GB 4800 RDIMM×1)	PY-ME32SL3 PYBME32SL3	×	○	×	×	×	×
メモリ-32GB(32GB 4800 RDIMM×1)	PY-ME32SL4 PYBME32SL4	×	×	○	×	×	×
メモリ-64GB(64GB 4800 RDIMM×1)	PY-ME64SL3 PYBME64SL3	×	×	×	○	×	×
メモリ-32GB (32GB 5600 RDIMM×1)	PY-ME32SP3 PYBME32SP3	×	×	×	×	○	×
メモリ-64GB (64GB 5600 RDIMM×1)	PY-ME64SP3 PYBME64SP3	×	×	×	×	×	○

○：混在可能、×：混在不可
 (*1) 一般型名にて増設する場合は、混在可能です。

【使用可能メモリ容量】

	構成		使用可能メモリ容量
	DIMM	CPU	DIMM
最小値	2 Module / CPU	with two CPU	64GB: 16GB x2x2
最大値	16 Modules / CPU	with two CPU	2TB: 64GB x16x2 (*1)

(*1) 最大パフォーマンスのために480GB以上のメモリが必要(640GB以上推奨)

【メモリ構成テーブル】

2 CPUs & 4 DIMMs	CPU1: P1-DIMMA1/P1-DIMMG1 CPU2: P2-DIMMA1/P2-DIMMG1
2 CPUs & 8 DIMMs	CPU1: P1-DIMMA1/P1-DIMMC1/P1-DIMME1/P1-DIMMG1 CPU2: P2-DIMMA1/P2-DIMMC1/P2-DIMME1/P2-DIMMG1
2 CPUs & 12 DIMMs	CPU1: P1-DIMMA1/P1-DIMMC1/P1-DIMMD1/P1-DIMME1/P1-DIMMF1/P1-DIMMG1 CPU2: P2-DIMMA1/P2-DIMMC1/P2-DIMMD1/P2-DIMME1/P2-DIMMF1/P2-DIMMG1
2 CPUs & 16 DIMMs	CPU1: P1-DIMMA1/P1-DIMMB1/P1-DIMMC1/P1-DIMMD1/P1-DIMME1/P1-DIMMF1/P1-DIMMG1/P1-DIMMH1 CPU2: P2-DIMMA1/P2-DIMMB1/P2-DIMMC1/P2-DIMMD1/P2-DIMME1/P2-DIMMF1/P2-DIMMG1/P2-DIMMH1
2 CPUs & 32 DIMMs	CPU1: P1-DIMMA1/P1-DIMMB1/P1-DIMMC1/P1-DIMMD1/P1-DIMME1/P1-DIMMF1/P1-DIMMG1/P1-DIMMH1/ P1-DIMMA2/P1-DIMMB2/P1-DIMMC2/P1-DIMMD2/P1-DIMME2/P1-DIMMF2/P1-DIMMG2/P1-DIMMH2 CPU2: P2-DIMMA1/P2-DIMMB1/P2-DIMMC1/P2-DIMMD1/P2-DIMME1/P2-DIMMF1/P2-DIMMG1/P2-DIMMH1/ P2-DIMMA2/P2-DIMMB2/P2-DIMMC2/P2-DIMMD2/P2-DIMME2/P2-DIMMF2/P2-DIMMG2/P2-DIMMH2

【メモリ搭載位置】

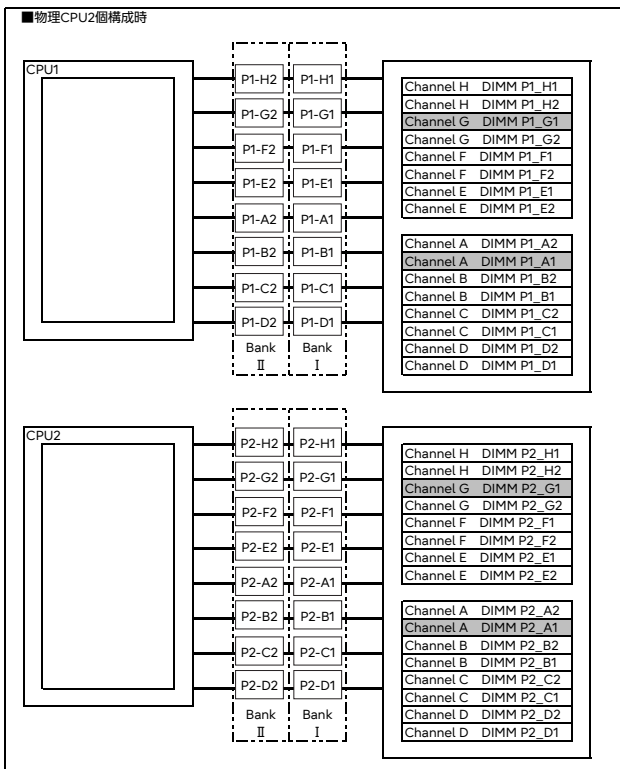

[注1]搭載可能メモリ容量について
 搭載メモリ容量はOSの使用可能メモリ容量に準じます。
 OSにおける使用可能メモリ容量は留意事項編「OSにおける最大CPU数/使用可能なメモリ容量について」を参照ください。

[注2]メモリ動作クロックについて
 搭載するCPU、メモリの種類や数量、BIOSの設定により、メモリ動作クロックが異なります。
 最も遅いCPU、メモリに合わせて、すべてのチャンネル上のメモリ動作クロックが決まります。
 詳細は下表を参照願います。

【メモリ動作クロック】

搭載CPUの メモリバス(MT/s)	メモリ動作クロック(MT/s)	
	RDIMM 4800MT/s、5600MT/s	
DIMM数	1DPC 1~8枚	2DPC 9~16枚
4800	4800	4400
4400	4400	4400
4000	4000	4000
5600	5600	4400
5200	5200	4400

※DPC：チャンネルあたりのDIMM数

※ OS により接続可能装置は異なります。詳細はハードウェア一覧を参照願います。

G

7. 外付DVD-RAM



・複数台システムに最低1台のODDが必須です。

項番	製品名	型名	価格(税別)	力	備考
H-1	スーパーマルチドライブユニット	FMV-NSM56F	41,900円		インターフェース：USB2.0 Read：最大8倍速(DVD-ROM) / 最大24倍速(CD-ROM) Write：最大5倍速(DVD-RAM) / 最大6倍速(DVD±RDL-RW) / 最大8倍速(DVD±R/RW) ※DVD-RAM/DVD±R/DVD±RDL/DVD±RW/DVD-ROM/CD-ROMドライブ機能のみサポート ※ACアダプターの接続が必要(USBバスパワーでは使用不可)

項番	製品名	型名	価格(税別)	力	備考
N-43	USB延長ケーブル	2m PG-CBLU002	3,200円		

8. 内蔵ストレージコントローラ



・使用するストレージコントローラと内蔵ストレージの接続可否および内蔵ストレージの混在可能な組み合わせについては、「内蔵ストレージ構成時の注意事項」を参照ください。
・非アレイ接続とアレイ接続の混在はできません。

《非アレイ接続》

オンボードSATAコントローラ (標準搭載) ※デバイスポート数：6

オンボードPCIe (標準搭載) ※デバイスポート数：2

① SASコントローラカード/SASアレイコントローラカード

・2.5インチSAS HDD/SAS SSDを搭載する場合、SASコントローラカード/SASアレイコントローラカードを手配する必要があります。

《非アレイ接続》

① ・使用OS(OS機能)により、接続可能なストレージ構成、接続方式が異なります。詳細については、留意事項編「SASコントローラカードの接続方法について」を参照ください。

項番	製品名	型名	価格(税別)	力	備考
I-349	SASコントローラカード (PSAS CP600)	PY-SC4FA PYBSC4FAL	490,000円 490,000円		内蔵ストレージ接続用カード(PSAS CP600) ● インターフェース：SFF8654×2 データ転送速度：SAS 12Gbps デバイスポート数：16(8×2) ホストバス：PCI Express4.0

《アレイ接続》

項番	製品名	型名	価格(税別)	力	備考
I-350	SASアレイコントローラカード (PRAID CP600)	PY-SR4FA PYBSR4FAL	200,000円 200,000円		● 内蔵ストレージ接続用カード(PRAID CP600) インターフェース：SFF8654×1 データ転送速度：SAS 12Gbps デバイスポート数：8(8×1) ホストバス：PCI Express4.0 RAIDレベル：0/1/1+0(ホットスベア可)
I-352	SASアレイコントローラカード (PRAID EP640)	PY-SR4C63 PYBSR4C63L	595,000円 595,000円		● 内蔵ストレージ接続用カード(PRAID EP640) インターフェース：SFF8654×1 データ転送速度：SAS 12Gbps デバイスポート数：8(8×1) キャッシュ：4GB ホストバス：PCI Express4.0 RAIDレベル：0/1/1E/1+0/5/5+0/6/6+0(ホットスベア可)
I-262	SASアレイコントローラカード (PRAID EP680)	PY-SR4C6 PYBSR4C6L	832,000円 832,000円		● 内蔵ストレージ接続用カード(PRAID EP680) インターフェース：SFF8654×2 データ転送速度：SAS 12Gbps デバイスポート数：16(8×2) キャッシュ：8GB ホストバス：PCI Express4.0 RAIDレベル：0/1/1E/1+0/5/5+0/6/6+0(ホットスベア可)
I-113	SASアレイコントローラカード (PRAID EP 3254-8)	PY-SR4MA2 PYBSR4MA2L	515,000円 515,000円		● 内蔵ストレージ接続用カード(PRAID EP 3254-8) インターフェース：SFF8654×1 データ転送速度：SAS 24Gbps デバイスポート数：8(8×1) キャッシュ：4GB ホストバス：PCI Express4.0 RAIDレベル：0/1/1+0/5/5+0/6/6+0(ホットスベア可)
I-114	SASアレイコントローラカード (PRAID EP 3258-16)	PY-SR4MA3 PYBSR4MA3L	673,000円 673,000円		● 内蔵ストレージ接続用カード(PRAID EP 3258-16) インターフェース：SFF8654×2 データ転送速度：SAS 24Gbps デバイスポート数：16(8×2) キャッシュ：8GB ホストバス：PCI Express4.0 RAIDレベル：0/1/1+0/5/5+0/6/6+0(ホットスベア可)

項番	製品名	型名	価格(税別)	力	備考
N-183	SASケーブル	PY-CBS120 PYBCBS120	31,000円 31,000円		● SASコントローラカード/SASアレイコントローラカード用接続ケーブル

H

H

9. 内蔵ストレージ



- ・使用するストレージコントローラと内蔵ストレージの接続可否および内蔵ストレージの混在可能な組み合わせについては、「内蔵ストレージ構成時の注意事項」を参照ください。
- ・内蔵ストレージの用途は、システム領域/データ領域となります。
- ・お客様の構成/用途に応じて複数の内蔵ストレージから選択可能です。内蔵ストレージを選択する際の指針を含め、ストレージ関連については、当社ホームページ(https://jp.fujitsu.com/platform/server/primergy/hdd_construct/)を参照ください。
- ・カスタムメイド型名にて内蔵ストレージを手配する場合、以下優先順で内蔵ストレージが搭載され出荷されます。ご注意ください。
SAS SSD>SATA SSD>SAS HDD

■SAS HDD(SAS 12Gbps、10krpm)[512e]

項番	製品名	型名	価格(税別)	力	備考
F-31	内蔵2.5インチSAS HDD-1.8TB (10krpm)	PY-SH181D7 PYBSH181D7	302,000円 302,000円		データ転送速度：SAS 12Gbps ●セクターサイズ：512e
F-32	内蔵2.5インチSAS HDD-2.4TB (10krpm)	PY-SH241D7 PYBSH241D7	336,000円 336,000円		データ転送速度：SAS 12Gbps ●セクターサイズ：512e

■SAS HDD(SAS 12Gbps、10krpm)[512n]

項番	製品名	型名	価格(税別)	力	備考
F-484	内蔵2.5インチSAS HDD-600GB (10krpm)	PY-SH601EA PYBSH601EA	120,000円 120,000円		データ転送速度：SAS 12Gbps ●セクターサイズ：512n
F-485	内蔵2.5インチSAS HDD-1.2TB (10krpm)	PY-SH121EA PYBSH121EA	196,000円 196,000円		データ転送速度：SAS 12Gbps ●セクターサイズ：512n



SAS SSD[有寿命部品]

- ・本製品は「有寿命部品」となり、寿命時には製品を再購入いただく必要があります。詳細については、留意事項編「SSDの書き込み保証値について」を参照ください。

■SAS SSD(SAS 24Gbps、Read Intensive)[有寿命部品]

項番	製品名	型名	価格(税別)	力	備考
F-599	内蔵2.5インチ SAS SSD -1.92TB (RI)	PY-SS19NNN PYBSS19NNN	924,000円 924,000円		データ転送速度：SAS 24Gbps(Link rate：22.5 Gbps) ●記録方式：TLC 製品クラス：Read Intensive[書き込み保証値 1DWPD]
F-600	内蔵2.5インチ SAS SSD -3.84TB (RI)	PY-SS38NNM PYBSS38NNM	1,547,000円 1,547,000円		データ転送速度：SAS 24Gbps(Link rate：22.5 Gbps) ●記録方式：TLC 製品クラス：Read Intensive[書き込み保証値 1DWPD]

max.6

I

※ OS により接続可能装置は異なります。詳細はハードウェア一覧を参照願います。

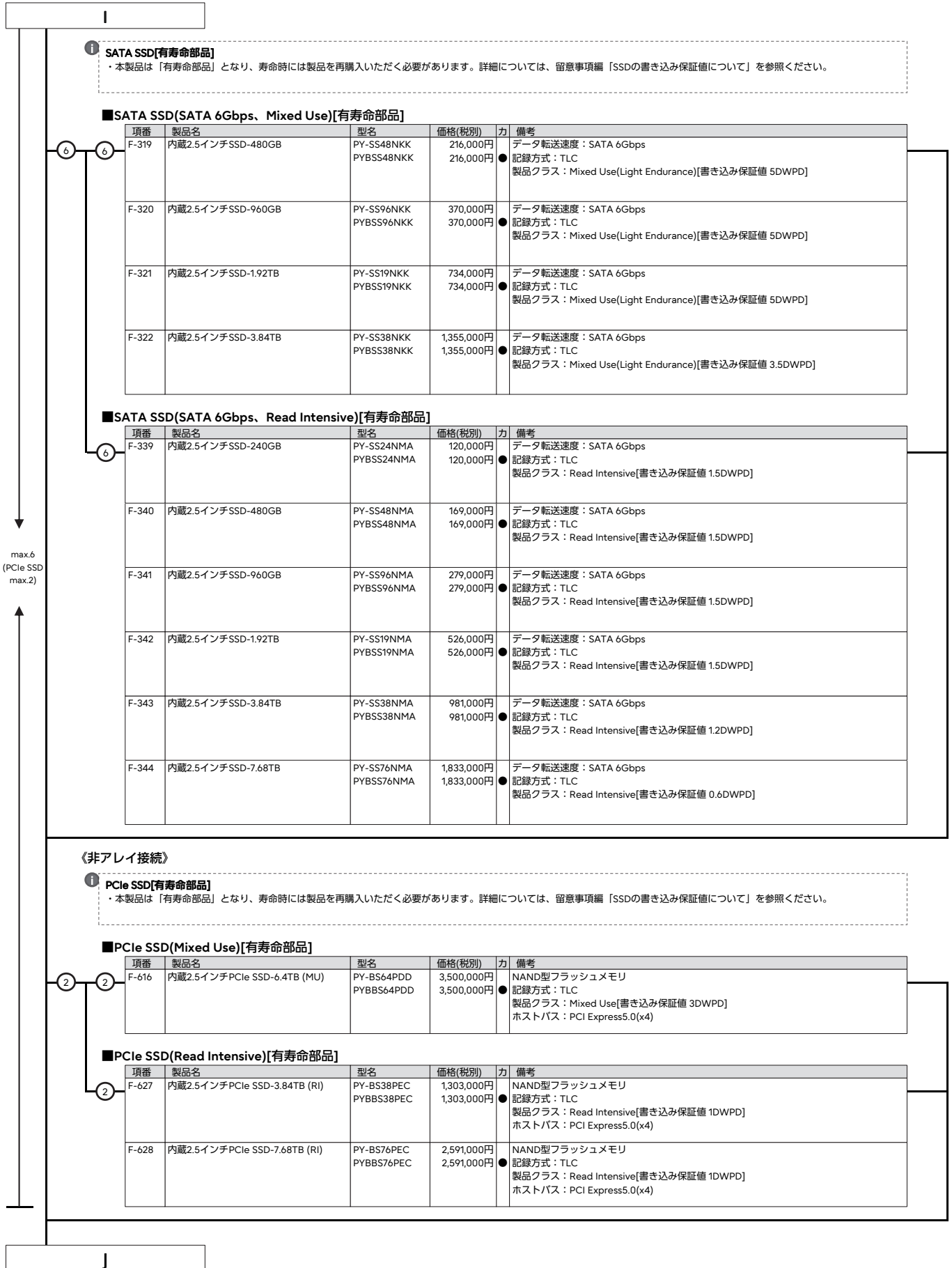

i SATA SSD[有寿命部品]
 ・本製品は「有寿命部品」となり、寿命時には製品を再購入いただく必要があります。詳細については、留意事項欄「SSDの書き込み保証値について」を参照ください。

■SATA SSD(SATA 6Gbps、Mixed Use)[有寿命部品]

項番	製品名	型名	価格(税別)	力	備考
F-319	内蔵2.5インチSSD-480GB	PY-SS48NKK PYBSS48NKK	216,000円 216,000円	●	データ転送速度：SATA 6Gbps 記録方式：TLC 製品クラス：Mixed Use(Light Endurance)[書き込み保証値 5DWPD]
F-320	内蔵2.5インチSSD-960GB	PY-SS96NKK PYBSS96NKK	370,000円 370,000円	●	データ転送速度：SATA 6Gbps 記録方式：TLC 製品クラス：Mixed Use(Light Endurance)[書き込み保証値 5DWPD]
F-321	内蔵2.5インチSSD-1.92TB	PY-SS19NKK PYBSS19NKK	734,000円 734,000円	●	データ転送速度：SATA 6Gbps 記録方式：TLC 製品クラス：Mixed Use(Light Endurance)[書き込み保証値 5DWPD]
F-322	内蔵2.5インチSSD-3.84TB	PY-SS38NKK PYBSS38NKK	1,355,000円 1,355,000円	●	データ転送速度：SATA 6Gbps 記録方式：TLC 製品クラス：Mixed Use(Light Endurance)[書き込み保証値 3.5DWPD]

■SATA SSD(SATA 6Gbps、Read Intensive)[有寿命部品]

項番	製品名	型名	価格(税別)	力	備考
F-339	内蔵2.5インチSSD-240GB	PY-SS24NMA PYBSS24NMA	120,000円 120,000円	●	データ転送速度：SATA 6Gbps 記録方式：TLC 製品クラス：Read Intensive[書き込み保証値 1.5DWPD]
F-340	内蔵2.5インチSSD-480GB	PY-SS48NMA PYBSS48NMA	169,000円 169,000円	●	データ転送速度：SATA 6Gbps 記録方式：TLC 製品クラス：Read Intensive[書き込み保証値 1.5DWPD]
F-341	内蔵2.5インチSSD-960GB	PY-SS96NMA PYBSS96NMA	279,000円 279,000円	●	データ転送速度：SATA 6Gbps 記録方式：TLC 製品クラス：Read Intensive[書き込み保証値 1.5DWPD]
F-342	内蔵2.5インチSSD-1.92TB	PY-SS19NMA PYBSS19NMA	526,000円 526,000円	●	データ転送速度：SATA 6Gbps 記録方式：TLC 製品クラス：Read Intensive[書き込み保証値 1.5DWPD]
F-343	内蔵2.5インチSSD-3.84TB	PY-SS38NMA PYBSS38NMA	981,000円 981,000円	●	データ転送速度：SATA 6Gbps 記録方式：TLC 製品クラス：Read Intensive[書き込み保証値 1.2DWPD]
F-344	内蔵2.5インチSSD-7.68TB	PY-SS76NMA PYBSS76NMA	1,833,000円 1,833,000円	●	データ転送速度：SATA 6Gbps 記録方式：TLC 製品クラス：Read Intensive[書き込み保証値 0.6DWPD]

《非アレイ接続》

i PCIe SSD[有寿命部品]
 ・本製品は「有寿命部品」となり、寿命時には製品を再購入いただく必要があります。詳細については、留意事項欄「SSDの書き込み保証値について」を参照ください。

■PCIe SSD(Mixed Use)[有寿命部品]

項番	製品名	型名	価格(税別)	力	備考
F-616	内蔵2.5インチPCIe SSD-6.4TB (MU)	PY-BS64PDD PYBBS64PDD	3,500,000円 3,500,000円	●	NAND型フラッシュメモリ 記録方式：TLC 製品クラス：Mixed Use[書き込み保証値 3DWPD] ホストバス：PCI Express5.0(x4)

■PCIe SSD(Read Intensive)[有寿命部品]

項番	製品名	型名	価格(税別)	力	備考
F-627	内蔵2.5インチPCIe SSD-3.84TB (RI)	PY-BS38PEC PYBBS38PEC	1,303,000円 1,303,000円	●	NAND型フラッシュメモリ 記録方式：TLC 製品クラス：Read Intensive[書き込み保証値 1DWPD] ホストバス：PCI Express5.0(x4)
F-628	内蔵2.5インチPCIe SSD-7.68TB (RI)	PY-BS76PEC PYBBS76PEC	2,591,000円 2,591,000円	●	NAND型フラッシュメモリ 記録方式：TLC 製品クラス：Read Intensive[書き込み保証値 1DWPD] ホストバス：PCI Express5.0(x4)

内蔵ストレージ構成時の注意事項

選択する本体ベースユニット、使用するストレージコントローラにより、使用可能な内蔵ストレージ(HDD/SSD/PCIe SSD)の種類が異なる場合があります。ストレージコントローラを選択する際には、以下の仕様や接続方法を参照してご決定ください。

■A：使用するストレージコントローラの仕様を確認

ストレージコントローラ	オンボード SATAコントローラ	オンボードPCIe (NVMe接続)	SASコントローラカード
型名	標準	標準	PY-SC4FA/PYBSC4FAL
ポート数	6	2	16
キャッシュ	-	-	-
FBU可否	-	-	-
ホットスベア	-	-	-
非アレイ接続	○	○	○
RAID0	x	x	x
RAID1	x	x	x
RAID1E	x	x	x
RAID1+0	x	x	x
RAID5	x	x	x
RAID5+0	x	x	x
RAID6	x	x	x
RAID6+0	x	x	x

ストレージコントローラ	SASアレイコントローラカード				
型名	PY-SR4FA/PYBSR4FAL	PY-SR4C63/PYBSR4C63L	PY-SR4C6/PYBSR4C6L	PY-SR4MA2/PYBSR4MA2L	PY-SR4MA3/PYBSR4MA3L
ポート数	8	8	16	8	16
キャッシュ	-	4GB	8GB	4GB	8GB
FBU可否	-	x	x	x	x
ホットスベア	○	○	○	○	○
非アレイ接続	x	x	x	x	x
RAID0	○	○	○	○	○
RAID1	○	○	○	○	○
RAID1E	x	○	○	x	x
RAID1+0	○	○	○	○	○
RAID5	x	○	○	○	○
RAID5+0	x	○	○	○	○
RAID6	x	○	○	○	○
RAID6+0	x	○	○	○	○

○：サポート、x：非サポート、-：対象無し

■B：使用OSに応じたストレージコントローラの接続方法を確認

OS		Linux	VMware
オンボードSATAコントローラ (6port/SATA 6Gbps) [非アレイ接続]	標準搭載	○	○(*2)
オンボードPCIe [非アレイ接続]	標準搭載	○	○(*2)
SASコントローラカード (PSAS CP600i) (16port/SAS 12Gbps)	PY-SC4FA PYBSC4FAL	x	○(*2)(*3)
SASアレイコントローラカード (PRAID CP600i) (8port/SAS 12Gbps)	PY-SR4FA PYBSR4FAL	○(*1)	○(*2)
SASアレイコントローラカード (PRAID EP640i) (8port/4GB/SAS 12Gbps)	PY-SR4C63 PYBSR4C63L	○(*1)	○(*2)
SASアレイコントローラカード (PRAID EP680i) (16port/8GB/SAS 12Gbps)	PY-SR4C6 PYBSR4C6L	○(*1)	○(*2)
SASアレイコントローラカード (PRAID EP 3254-8i) (8port/4GB/SAS 24Gbps)	PY-SR4MA2 PYBSR4MA2L	○(*1)	○(*2)
SASアレイコントローラカード (PRAID EP 3258-16i) (16port/8GB/SAS 24Gbps)	PY-SR4MA3 PYBSR4MA3L	○(*1)	○(*2)

○：可能、x：不可

(*1) RHELの対応状況については、当社ホームページ(<https://jp.fujitsu.com/platform/server/primergy/software/linux/technical/support/kernel.html>)をご確認ください。

(*2) VMwareのサポート状況(本体/オプション)等の最新情報は、当社ホームページ(<https://www.fujitsu.com/jp/products/computing/servers/primergy/software/vmware/>)をご確認ください。

(*3) 接続可能なストレージ構成、接続方式については、留意事項欄「SASコントローラカードの接続方法について」を参照ください。

■C：ストレージコントローラと内蔵ストレージの接続方法を確認

内蔵ストレージの種類により、混在条件が異なる場合がありますので、下表を参照し手配をお願いします。

ストレージコントローラ		SAS HDD	SAS SSD(RI) [有寿命部品]	SATA SSD(MU/RI) [有寿命部品]	PCIe SSD [有寿命部品]
オンボードSATAコントローラ (6port/SATA 6Gbps) [非アレイ接続]	標準搭載	×	×	○	×
オンボードPCIe [非アレイ接続]	標準搭載	×	×	×	○
SASコントローラカード (PSAS CP600i) (16port/SAS 12Gbps)	PY-SC4FA PYBSC4FAL	○	○	○	×
SASアレイコントローラカード (PRAID CP600i) (8port/SAS 12Gbps)	PY-SR4FA PYBSR4FAL	○	○	○	×
SASアレイコントローラカード (PRAID EP640i) (8port/4GB/SAS 12Gbps)	PY-SR4C63 PYBSR4C63L	○	○	○	×
SASアレイコントローラカード (PRAID EP680i) (16port/8GB/SAS 12Gbps)	PY-SR4C6 PYBSR4C6L	○	○	○	×
SASアレイコントローラカード (PRAID EP 3254-8i) (8port/4GB/SAS 24Gbps)	PY-SR4MA2 PYBSR4MA2L	○	○	○	×
SASアレイコントローラカード (PRAID EP 3258-16i) (16port/8GB/SAS 24Gbps)	PY-SR4MA3 PYBSR4MA3L	○	○	○	×

○：可能、×：不可、MU：Mixed Use、RI：Read Intensive

■D：RAID構成時の留意事項を確認

・RAIDドライブループは、同型名の内蔵ストレージでの構成を推奨します。なお、同種類(SAS/SAS SSD/SATA SSD)、同容量/同回転数/同書き込み保証値の内蔵ストレージでの構成は可能です。

■E：内蔵ストレージの種類による混在条件を確認

内蔵ストレージ	SAS HDD	SAS SSD	SATA SSD	PCIe SSD
SAS HDD	○	○	○	○
SAS SSD	○	○	○	○
SATA SSD	○	○	○	○
PCIe SSD	○	○	○	○

○：混在可能、×：混在不可

10. LANカード

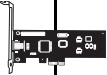

- ・GX2560 M7は2ポート(10GBASE-T/1000BASE-T/100BASE-TX)が標準搭載されています。
- ・Dual port LANカード(100GBASE)[PY-LA412/PYBLA412L]とIB HCAカード(200Gbps)/IB HCAカード(400Gbps)[PY-HC401/PYBHC401/PY-HC521/PYBHC521/PY-HC541/PYBHC541]を混在させることはできません。
- ・VMware製品をご使用時は、ESXiで1Gb LAN、10Gb LANのポート数に構成可能な上限があります。
詳細については、当社ホームページ(<https://jp.fujitsu.com/platform/server/primergy/software/vmware/support/>)の以下に掲載されている「ネットワークインターフェース ポート数の上限について」を参照ください。
vS8: 「VMware ESXi 8 サポート版数一覧表 (機種別)」
vS7: 「VMware ESXi 7 サポート版数一覧表 (機種別)」
- ・サポートするケーブルについては、下記URL内のマニュアルを参照ください。
当社ホームページ(<https://support.ts.fujitsu.com/indexdownload.asp>)
対象サーバ、対象OS選択後、Documentsタブ内で対象カードを選択後、以下を選択
「Compatibility list of Ethernet cards and Transceivers/DAC/AOC」
- ・PCIeカードにSFP+/SFP28/QSFPモジュールを搭載する場合、同一製品の各ポートには同じ型名製品を搭載してください
(各PCIeカードに対応するSFP+/SFP28/QSFPモジュールは樹系図をご確認ください)。
- ・カスタムメイド型名で同じ速度のPCIeカードを同一サーバに搭載する場合、カスタムメイド型名のSFP+/SFP28/QSFPモジュールは1種類の型名しか選択できません
(各PCIeカードに対応するSFP+/SFP28/QSFPモジュールは樹系図をご確認ください)。

10GBASE-T/1000BASE-T/100BASE-TX (標準搭載) × 2

項番	製品名	型名	価格(税別)	力	備考
1-124	Quad port LANカード(1000BASE-T)	PY-LA264 PYBLA264L	110,000円 110,000円		● インターフェース: 1000BASE-T × 4 ● ホストバス: PCI Express 2.1 機能: AFT/ALB 相当品: Intel I350-T4
1-22	Quad port LANカード(10GBASE)	PY-LA3C4 PYBLA3C4L	484,000円 484,000円		● インターフェース: 10GBASE × 4 ● ホストバス: PCI Express 3.0 機能: AFT/ALB 相当品: Intel X710-DA4
■ 10GBASE-CR接続					
1-37	Twinaxケーブル	2m 5m	32,000円 47,000円		10GBASE-CR接続用 SFP+ケーブル
■ 10GBASE-SR/1GBASE-SR接続					
1-71	10GBASE-SR/1GBASE-SR SFP+	PY-SFPS14 PYBSFPS14	230,000円 230,000円		● 10GBASE-SR/1GBASE-SR接続用 ● マルチモードファイバチャネルケーブル[CBL-MLLB02/CBL-MLLB05/CBL-MLLB15,CBL-MLLC05/CBL-MLLC10/CBL-MLLC20/CBL-MLLC30/CBL-MLLC40/CBL-MLLC50,CBL-MLLE30/CBL-MLLE50/CBL-MLLE70/CBL-MLLD1A,CBL-MLLF1A/CBL-MLLF1L/CBL-MLLF1K]が使用可能
1-19	Dual port LANカード(10GBASE)	PY-LA3C2 PYBLA3C2L	302,000円 302,000円		● インターフェース: 10GBASE × 2 ● ホストバス: PCI Express 3.0 機能: AFT/ALB 相当品: Intel X710-DA2
■ 10GBASE-CR接続					
1-37	Twinaxケーブル	2m 5m	32,000円 47,000円		10GBASE-CR接続用 SFP+ケーブル
■ 10GBASE-SR/1GBASE-SR接続					
1-71	10GBASE-SR/1GBASE-SR SFP+	PY-SFPS14 PYBSFPS14	230,000円 230,000円		● 10GBASE-SR/1GBASE-SR接続用 ● マルチモードファイバチャネルケーブル[CBL-MLLB02/CBL-MLLB05/CBL-MLLB15,CBL-MLLC05/CBL-MLLC10/CBL-MLLC20/CBL-MLLC30/CBL-MLLC40/CBL-MLLC50,CBL-MLLE30/CBL-MLLE50/CBL-MLLE70/CBL-MLLD1A,CBL-MLLF1A/CBL-MLLF1L/CBL-MLLF1K]が使用可能
1-283	Quad port LANカード(10GBASE-T)	PY-LA344 PYBLA344L	531,000円 531,000円		● インターフェース: 10GBASE-T × 4 ● ホストバス: PCI Express 3.0 機能: AFT/ALB 相当品: Intel X710-T4L 接続ケーブル: カテゴリ6a以上
1-93	Dual port LANカード(10GBASE-T)	PY-LA342 PYBLA342L	333,000円 333,000円		● インターフェース: 10GBASE-T × 2 ● ホストバス: PCI Express 3.0 機能: AFT/ALB 相当品: Intel X710-T2L 接続ケーブル: カテゴリ6a以上

※ OS により接続可能装置は異なります。詳細はハードウェア一覧を参照願います。

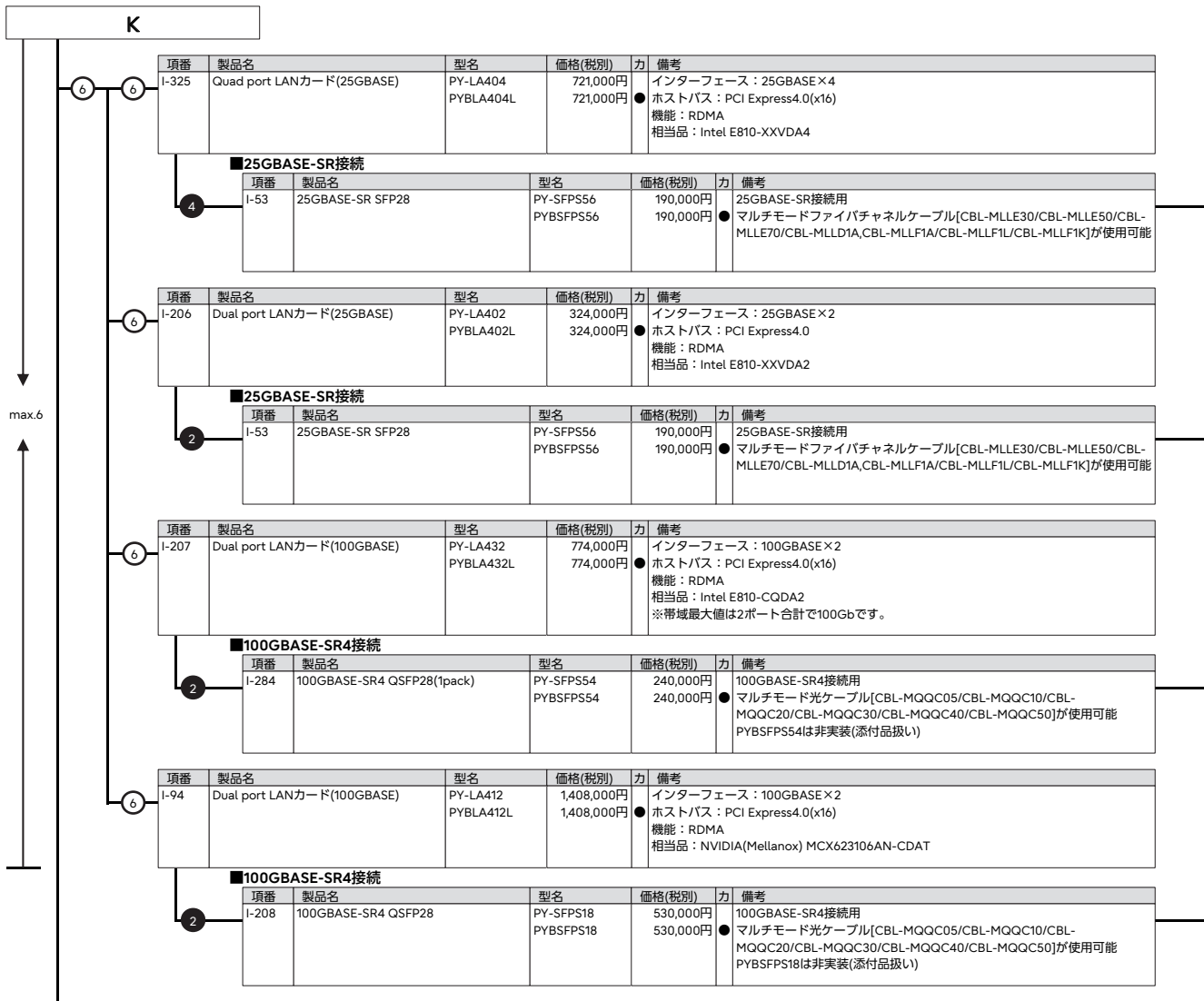

11. InfiniBandカード

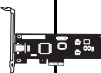

- ・InfiniBandカードは、同一型名のみ搭載可能です。
- ・IB HCAカード(200Gbps)/IB HCAカード(400Gbps)[PY-HC401/PYBHC401/PY-HC521/PYBHC521/PY-HC541/PYBHC541]とDual port LANカード(100GBASE)[PY-LA412/PYBLA412L]を混在させることはできません。
- ・DACケーブルのみサポート(IB HCAカード(200Gbps)/IB HCAカード(400Gbps)[PY-HC401/PY-HC521/PY-HC541]のみサポート)。

項番	製品名	型名	価格(税別)	力	備考
I-121	IB HCAカード(200Gbps)	PY-HC401 PYBHC401	450,000円 450,000円	●	インターフェース：200Gbps(HDR) データ転送速度：25.0GB/s デバイスポート数：1 ホストバス：PCI Express4.0(x16) 相当品：MCX653105A-HDAT
I-128	IB HCAカード(200Gbps)	PY-HC521 PYBHC521	520,000円 520,000円	●	インターフェース：200Gbps(NDR) データ転送速度：25.0GB/s デバイスポート数：1 (OSPFインターフェース) ホストバス：PCI Express5.0(x16) 相当品：MCX75310AAS-HEAT
I-115	IB HCAカード(400Gbps)	PY-HC541 PYBHC541	730,000円 730,000円	●	インターフェース：400Gbps(NDR) データ転送速度：50.0GB/s デバイスポート数：1 (OSPFインターフェース) ホストバス：PCI Express5.0(x16) 相当品：MCX75310AAS-NEAT

L

L

12. グラフィックスオプション



・仮想化運用するには、サブスクリプションライセンスとNVIDIA社によるサポートライセンスがセットになった製品の購入が必要になります。
初回購入分は、1年/3年/5年から選択でき、2年/4年/6年目以降継続してご使用になるには、1年ごとのサブスクリプションライセンス&サポートを購入していただく必要があります。

NVIDIA HGX H100(80GB)[標準搭載]

(A)

■NVIDIA AI Enterprise Essentials サブスクリプションライセンス&サポート(1年/3年/5年)

(A)

4

項番	製品名	型名	価格(税別)	力	備考
I-372	NVIDIA AI Enterprise Essentials サブスクリプション 1GPU, 1年	E5155QNJ1	オープン価格		
I-373	NVIDIA AI Enterprise Essentials サブスクリプション 1GPU, 3年	E5155QNJ2	オープン価格		
I-374	NVIDIA AI Enterprise Essentials サブスクリプション 1GPU, 5年	E5155QNJ3	オープン価格		
I-375	NVIDIA AI Enterprise Essentials サブスクリプション 1GPU, 1年, エドुकेशन	E5155QNJ4	オープン価格		本ライセンスは、教育機関向けの提供となります。
I-376	NVIDIA AI Enterprise Essentials サブスクリプション 1GPU, 3年, エドुकेशन	E5155QNJ5	オープン価格		本ライセンスは、教育機関向けの提供となります。
I-377	NVIDIA AI Enterprise Essentials サブスクリプション 1GPU, 5年, エドुकेशन	E5155QNJ6	オープン価格		本ライセンスは、教育機関向けの提供となります。



■NVIDIA AI Enterprise Essentials サブスクリプションライセンス&サポート (1年/3年/5年)

- ・ NVIDIA HGX H100(80GB)用のサブスクリプションライセンスおよびNVIDIA社によるサポート (1年/3年/5年) です。
- ・ NVIDIA社によるサポートの時間帯は、受付時間:24時間、回答時間:平日9:00-18:00(日本語対応)、初回応答:1営業日以内です。
- ・ 物理GPUごとに、1ライセンスが必要です。

■更新用サブスクリプションライセンス&サポート(2年/4年/6年目以降更新型1年)

項番	製品名	型名	価格(税別)	力	備考
I-378	(更新用)NVIDIA AI Enterprise Essentials サブスクリプション 1GPU, 1年	E5155QNJ7	オープン価格		
I-379	(更新用)NVIDIA AI Enterprise Essentials サブスクリプション 1GPU, 1年, エドुकेशन	E5155QNJ8	オープン価格		本ライセンスは、教育機関向けの提供となります。



■更新用サブスクリプションライセンス&サポート(2年/4年/6年目以降更新型1年)

- ・ NVIDIA HGX H100(80GB)用のサブスクリプションライセンスおよびNVIDIA社によるサポート(2年/4年/6年目以降更新用1年分)です。
- ・ NVIDIA社によるサポートの時間帯は、受付時間:24時間、回答時間:平日9:00-18:00(日本語対応)、初回応答:1営業日以内です。
- ・ 物理GPUごとに、1ライセンスが必要です。

M

M

■オプション24時間サポート(1年/3年/5年)

項番	製品名	型名	価格(税別)	力	備考
I-380	(新規用オプション)NVIDIA AI Enterprise Essentials 24時間サポート 1GPU, 1年	E5155QNJ9	オープン価格		
I-381	(新規用オプション)NVIDIA AI Enterprise Essentials 24時間サポート 1GPU, 3年	E5155QNJ0	オープン価格		
I-382	(新規用オプション)NVIDIA AI Enterprise Essentials 24時間サポート 1GPU, 5年	E5155QNJA	オープン価格		
I-383	(新規用オプション)NVIDIA AI Enterprise Essentials 24時間サポート 1GPU, 1年, エドुकेशन	E5155QNJB	オープン価格		本ライセンスは、教育機関向けの提供となります。
I-384	(新規用オプション)NVIDIA AI Enterprise Essentials 24時間サポート 1GPU, 3年, エドुकेशन	E5155QNJC	オープン価格		本ライセンスは、教育機関向けの提供となります。
I-385	(新規用オプション)NVIDIA AI Enterprise Essentials 24時間サポート 1GPU, 5年, エドुकेशन	E5155QNJD	オープン価格		本ライセンスは、教育機関向けの提供となります。

① オプション24時間サポート(1年/3年/5年)

- ・ NVIDIA AI Enterprise Essentials サブスクリプションライセンス&サポート(1年/3年/5年) とセットで購入ができます。
- ・ NVIDIA社によるオプションサポートの時間帯は、受付時間:24時間、回答時間:24時間(平日9:00-18:00は日本語対応、それ以外は英語対応)、初回応答:4時間以内です。

■更新用オプション24時間サポート(2年/4年/6年目以降更新型1年)

項番	製品名	型名	価格(税別)	力	備考
I-386	(更新用オプション)NVIDIA AI Enterprise Essentials 24時間サポート 1GPU, 1年	E5155QNJ E	オープン価格		
I-387	(更新用オプション)NVIDIA AI Enterprise Essentials 24時間サポート 1GPU, 1年, エドुकेशन	E5155QNJ F	オープン価格		本ライセンスは、教育機関向けの提供となります。

① 更新用オプション24時間サポート(2年/4年/6年目以降更新型1年)

- ・ 更新用サブスクリプションライセンス&サポート(2年/4年/6年目以降更新型1年) とセットで購入ができます。
- ・ NVIDIA社によるオプションサポートの時間帯は、受付時間:24時間、回答時間:24時間(平日9:00-18:00は日本語対応、それ以外は英語対応)、初回応答:4時間以内です。

13. キーボード/マウス



項番	製品名	型名	価格(税別)	力	備考
C-6	小型OADGキーボード(106キー/USB)	PY-KBU1R2	15,000円		ラック搭載用OADGキーボード(106キー)。テンキーあり。USB接続、ケーブル長:1.3m
C-1	USBマウス(光学式)	PY-MSU201	3,200円		光学式スクロール機能対応マウス、1000cpi、USB接続、2ボタン+1ホイール、ケーブル長:1.8m、マーブルグレー

14. OSブート専用モジュール



- ・ システムボード上の専用ポートに挿入する、OSブート専用のFlashモジュールです。
- ・ M.2 Flash モジュール(NVMe接続)の用途は、システム領域となります。
- ・ 本製品は「有寿命部品」となり、寿命時には製品を再購入いただく必要があります。詳細については、留意事項編「SSDの書き込み保証値について」を参照ください。

■M.2 Flash モジュール(NVMe接続) (非アレイ接続)



項番	製品名	型名	価格(税別)	力	備考
F-11	M.2 Flash モジュール-480GB (NVMe接続)	PY-BS48PEA PYBBS48PEA	140,000円 140,000円		データ転送速度: PCI Express4.0 ● 記録方式: TLC ホットプラグ: × 製品クラス: Read Intensive[書き込み保証値 0.9DWPD]
F-13	M.2 Flash モジュール-960GB (NVMe接続)	PY-BS96PEA PYBBS96PEA	183,000円 183,000円		データ転送速度: PCI Express4.0 ● 記録方式: TLC ホットプラグ: × 製品クラス: Read Intensive[書き込み保証値 0.9DWPD]

N

N

15. Linux SupportDesk [カスタムメイド専用]



- ・サーバ本体と同時手配願います(出荷後のサーバ本体には適用できません)。
- ・Linux OSのサポート状況(本体/オプション)等の最新情報は、当社ホームページ(<https://jp.fujitsu.com/platform/server/primergy/software/linux/technical/support/kernel.html>)をご確認ください。
- ・Linux仮想環境において、ゲストOSにWindows OSをインストールする場合、PRIMERGY 本体にインストールまたはバンドルしてお届けするWindows OSオプション(PY型名)に添付されるインストールメディアは利用できません。別途、パッケージ製品やボリュームライセンス製品のインストールメディアをご使用ください。
- ・組み合わせにより、異なるOS用のSupportDeskが複数選択可能です。
- ・組み合わせの詳細については、留意事項編「OSオプション、SupportDesk、複数同時選択時の組み合わせについて」を参照ください。
- ・サービスの詳細については、システム構成図(サービス一覧)の「SupportDesk/パック」および「SupportDesk StandardにおけるRed Hat Enterprise Linuxのサポートについて」を参照ください。
- ・各OSとゲストOSのサポート可否については、留意事項編「各OSの仮想化機能について」および「システム構成図で紹介するWeb情報」の「OSのサポート情報、動作確認情報」を参照ください。
- ・サービス期間終了後もRed Hat Enterprise Linuxを継続してご利用になる場合は、SupportDesk契約も継続する必要があります。サービス期間終了にあわせて、OS単体サポート商品であるRed Hat Enterprise LinuxのSupportDeskを別途ご契約ください。

基本サポート

項番	製品名	型名	価格(税別)	力	備考
Q-180	SupportDesk Standard [Red Hat Enterprise Linux 基本サポート 2CPU/1ゲスト]	1年 PYBSPR1D04	143,990円	★	● サービス時間帯：月曜～金曜 8:30～19:00(祝日および年末年始を除く) ● サポート対象範囲：ホストOS/ゲストOS ● サポートCPU数(Socket数)：2まで ● サポートゲストOS数：1まで ● 使用可能ハイパーバイザ：RHEL仮想マシン機能
		3年 PYBSPR3D04	402,930円		
		4年 PYBSPR4D04	523,930円		
		5年 PYBSPR5D04	638,880円		
Q-181	SupportDesk Standard24 [Red Hat Enterprise Linux 基本サポート 2CPU/1ゲスト]	1年 PYBSPR1A04	215,380円	★	● サービス時間帯：24時間365日 ● サポート対象範囲：ホストOS/ゲストOS ● サポートCPU数(Socket数)：2まで ● サポートゲストOS数：1まで ● 使用可能ハイパーバイザ：RHEL仮想マシン機能
		3年 PYBSPR3A04	603,790円		
		4年 PYBSPR4A04	785,290円		
		5年 PYBSPR5A04	958,320円		
Q-182	SupportDesk Standard [Red Hat Enterprise Linux 基本サポート 2CPU/4ゲスト]	3年 PYBSPK3D04	603,790円	★	● サービス時間帯：月曜～金曜 8:30～19:00(祝日および年末年始を除く) ● サポート対象範囲：ホストOS/ゲストOS ● サポートCPU数(Socket数)：2まで ● サポートゲストOS数：4まで ● 使用可能ハイパーバイザ：RHEL仮想マシン機能
		4年 PYBSPK4D04	785,290円		
		5年 PYBSPK5D04	958,320円		
Q-183	SupportDesk Standard24 [Red Hat Enterprise Linux 基本サポート 2CPU/4ゲスト]	3年 PYBSPK3A04	905,080円	★	● サービス時間帯：24時間365日 ● サポート対象範囲：ホストOS/ゲストOS ● サポートCPU数(Socket数)：2まで ● サポートゲストOS数：4まで ● 使用可能ハイパーバイザ：RHEL仮想マシン機能
		4年 PYBSPK4A04	1,178,540円		
		5年 PYBSPK5A04	1,437,480円		
Q-184	SupportDesk Standard [Red Hat Enterprise Linux VDC 基本サポート 2CPU/ ゲスト無制限(ゲスト専用)]	3年 PYBSPD3D04	1,208,790円	★	● サービス時間帯：月曜～金曜 8:30～19:00(祝日および年末年始を除く) ● サポート対象範囲：ゲストOS ● サポートCPU数(Socket数)：2まで ● サポートゲストOS数：無制限 ● 使用可能ハイパーバイザ：VMware/Hyper-V(ハイパーバイザのサポートは対象外)
		4年 PYBSPD4D04	1,571,790円		
		5年 PYBSPD5D04	1,916,640円		
Q-185	SupportDesk Standard24 [Red Hat Enterprise Linux VDC 基本サポート 2CPU/ ゲスト無制限(ゲスト専用)]	3年 PYBSPD3A04	1,811,370円	★	● サービス時間帯：24時間365日 ● サポート対象範囲：ゲストOS ● サポートCPU数(Socket数)：2まで ● サポートゲストOS数：無制限 ● 使用可能ハイパーバイザ：VMware/Hyper-V(ハイパーバイザのサポートは対象外)
		4年 PYBSPD4A04	2,358,290円		
		5年 PYBSPD5A04	2,874,960円		
Q-186	SupportDesk Standard [Red Hat Enterprise Linux 基本サポート 2ゲスト(ゲスト専用)]	3年 PYBSPN3D04	402,930円	★	● サービス時間帯：月曜～金曜 8:30～19:00(祝日および年末年始を除く) ● サポート対象範囲：ゲストOS ● サポートCPU数(Socket数)：無制限 ● サポートゲストOS数：2まで ● 使用可能ハイパーバイザ：VMware/Hyper-V(ハイパーバイザのサポートは対象外)
		4年 PYBSPN4D04	523,930円		
		5年 PYBSPN5D04	638,880円		
Q-187	SupportDesk Standard24 [Red Hat Enterprise Linux 基本サポート 2ゲスト(ゲスト専用)]	3年 PYBSPN3A04	603,790円	★	● サービス時間帯：24時間365日 ● サポート対象範囲：ゲストOS ● サポートCPU数(Socket数)：無制限 ● サポートゲストOS数：2まで ● 使用可能ハイパーバイザ：VMware/Hyper-V(ハイパーバイザのサポートは対象外)
		4年 PYBSPN4A04	785,290円		
		5年 PYBSPN5A04	958,320円		

Linux SupportDesk [基本サポート]のサービス内容、期間、サポートOS

サービス内容

専門技術者によるホストOS(Linux)、ゲストOS(Linux)サポート(電話によるQ&A対応/問題解決支援など)、Webによる情報提供(ソフトウェアの修正情報/運用ノウハウ/サービス対応履歴など)、プロダクトIDの入手手続き代行

サービス期間

1年/3年/4年/5年(製品保証期間を含む)

サポートOS

Red Hat Enterprise Linux

O

O-1

※ OS により接続可能装置は異なります。詳細はハードウェア一覧を参照願います。

項番	製品名	型名	価格(税別)	力	備考
Q-188	SupportDesk Standard [Red Hat Enterprise Linux 拡張サポート 2CPU/1ゲスト]	3年	664,290円	★	● サービス時間帯：月曜～金曜 8:30～19:00(祝日および年末年始を除く) ● サポート対象範囲：ホストOS/ゲストOS ● サポートCPU数(Socket数)：2まで ● サポートゲストOS数：1まで ● 使用可能ハイパーバイザ：RHEL仮想マシン機能
		4年	865,150円		
		5年	1,053,910円		
Q-189	SupportDesk Standard24 [Red Hat Enterprise Linux 拡張サポート 2CPU/1ゲスト]	3年	997,040円	★	● サービス時間帯：24時間365日 ● サポート対象範囲：ホストOS/ゲストOS ● サポートCPU数(Socket数)：2まで ● サポートゲストOS数：1まで ● 使用可能ハイパーバイザ：RHEL仮想マシン機能
		4年	1,297,120円		
		5年	1,581,470円		
Q-190	SupportDesk Standard [Red Hat Enterprise Linux 拡張サポート 2CPU/4ゲスト]	3年	997,040円	★	● サービス時間帯：月曜～金曜 8:30～19:00(祝日および年末年始を除く) ● サポート対象範囲：ホストOS/ゲストOS ● サポートCPU数(Socket数)：2まで ● サポートゲストOS数：4まで ● 使用可能ハイパーバイザ：RHEL仮想マシン機能
		4年	1,297,120円		
		5年	1,581,470円		
Q-191	SupportDesk Standard24 [Red Hat Enterprise Linux 拡張サポート 2CPU/4ゲスト]	3年	1,494,350円	★	● サービス時間帯：24時間365日 ● サポート対象範囲：ホストOS/ゲストOS ● サポートCPU数(Socket数)：2まで ● サポートゲストOS数：4まで ● 使用可能ハイパーバイザ：RHEL仮想マシン機能
		4年	1,945,680円		
		5年	2,371,600円		
Q-192	SupportDesk Standard [Red Hat Enterprise Linux VDC 拡張サポート 2CPU/ ゲスト無制限(ゲスト専用)]	3年	1,992,870円	★	● サービス時間帯：月曜～金曜 8:30～19:00(祝日および年末年始を除く) ● サポート対象範囲：ゲストOS ● サポートCPU数(Socket数)：2まで ● サポートゲストOS数：無制限 ● 使用可能ハイパーバイザ：VMware/Hyper-V(ハイパーバイザのサポートは対象外)
		4年	2,594,240円		
		5年	3,162,940円		
Q-193	SupportDesk Standard24 [Red Hat Enterprise Linux VDC 拡張サポート 2CPU/ ゲスト無制限(ゲスト専用)]	3年	2,988,700円	★	● サービス時間帯：24時間365日 ● サポート対象範囲：ゲストOS ● サポートCPU数(Socket数)：2まで ● サポートゲストOS数：無制限 ● 使用可能ハイパーバイザ：VMware/Hyper-V(ハイパーバイザのサポートは対象外)
		4年	3,890,150円		
		5年	4,743,200円		
Q-194	SupportDesk Standard [Red Hat Enterprise Linux 拡張サポート 2ゲスト(ゲスト専用)]	3年	664,290円	★	● サービス時間帯：月曜～金曜 8:30～19:00(祝日および年末年始を除く) ● サポート対象範囲：ゲストOS ● サポートCPU数(Socket数)：無制限 ● サポートゲストOS数：2まで ● 使用可能ハイパーバイザ：VMware/Hyper-V(ハイパーバイザのサポートは対象外)
		4年	865,150円		
		5年	1,053,910円		
Q-195	SupportDesk Standard24 [Red Hat Enterprise Linux 拡張サポート 2ゲスト(ゲスト専用)]	3年	997,040円	★	● サービス時間帯：24時間365日 ● サポート対象範囲：ゲストOS ● サポートCPU数(Socket数)：無制限 ● サポートゲストOS数：2まで ● 使用可能ハイパーバイザ：VMware/Hyper-V(ハイパーバイザのサポートは対象外)
		4年	1,297,120円		
		5年	1,581,470円		

1 Linux SupportDesk [拡張サポート]のサービス内容、期間、サポートOS

サービス内容
 専門技術者によるホストOS(Linux)、ゲストOS(Linux)サポート(電話によるQ&A対応/問題解決支援など)、
 Webによる情報提供(ソフトウェアの修正情報/運用ノウハウ/サービス対応履歴など)、プロダクトID(EUSサービスを含む)の入手手続き代行

サービス期間
 3年/4年/5年(製品保証期間を含む)

サポートOS
 Red Hat Enterprise Linux

P

16. VMware OSオプション



・VMware製品はお客様によって購入可能製品が異なるため、全件個別見積となりますので、当社または販売パートナーの担当営業までご相談ください。

■仮想化基盤ソフト



- ・VMwareのサポート状況(本体/オプション)等の最新情報は、当社ホームページ(<https://www.fujitsu.com/jp/products/computing/servers/primergy/software/vmware/>)をご確認ください。
- ・VMware環境における、サーバ監視・管理につきましては、留意事項編「サーバ監視・管理ソフトウェアについて」を参照ください。
- ・仮想環境使用時のゲストOS利用向けに、OSオプションの複数同時選択が可能です。
- ・同時選択可能な組み合わせや最大選択数量については、留意事項編「OSオプション、SupportDesk、複数同時選択時の組み合わせについて」を参照ください。
- ・各OSとゲストOSのサポート可否については、留意事項編「各OSの仮想化機能について」および「システム構成図で紹介するWeb情報」の「OSのサポート情報、動作確認情報」を参照ください。
- ・Broadcom社が提供するVMware vSphereのサポート期間は、基本方針として新バージョンのリリースから5年間です。当社ではPCサーバPRIMERGYの保守期間を考慮し、最新バージョンのVMware vSphereのご利用を推奨します。VMware vSphereのサポート期間を示すライフサイクルおよびマトリクスは以下URLよりご確認ください(確認にはアカウント登録が必要です)。
■Broadcom社公開ホームページ「Product Lifecycle」：<https://support.broadcom.com/group/ecx/productlifecycle>

VMwareラインナップ

製品名	製品説明
VMware Cloud Foundation 5 Subscription	エンタープライズクラスのお客様に対し、ビジネスクリティカルアプリケーション、モダンアプリケーションの実行、セキュアで持続可能、コスト効率に優れたハイブリッドソリューションを提供するプラットフォームです。アドオンサービスを購入することで、よりセキュアで、効率的な管理を行う機能を追加することができます。
VMware vSphere Foundation 8 Subscription	Broadcom社が販売を許可した中小規模のお客様に対し、シンプルでエンタープライズレベルのワークロードプラットフォームを提供します。vSphere、vSAN(容量制限あり)、Ariaの機能が含まれており、高性能、高信頼なHCIソリューションに加え、インテリジェント管理機能も提供されます。VMware Cloud Foundation同様、アドオンサービスを購入することで、よりセキュアで、効率的な管理を行う機能を追加することができます。
その他	その他の各種VMware 製品につきましては、当社または販売パートナーの担当営業までご相談ください。



■仮想化基盤ソフトのサービス内容

- ・保守サービスには、専門技術者によるOS(VMware)サポート(電話によるQ&A対応/問題解決支援など)、Webによる情報提供(ソフトウェアの修正情報/運用ノウハウ/サービス対応履歴など)が含まれます。

End : PRIMERGY GX2560 M7

