

PRIMERGY RX200 S6

システム構成図

【2011年8月版】



PRIMERGY RX200 S6

本体前面 ※2.5インチX6モデル

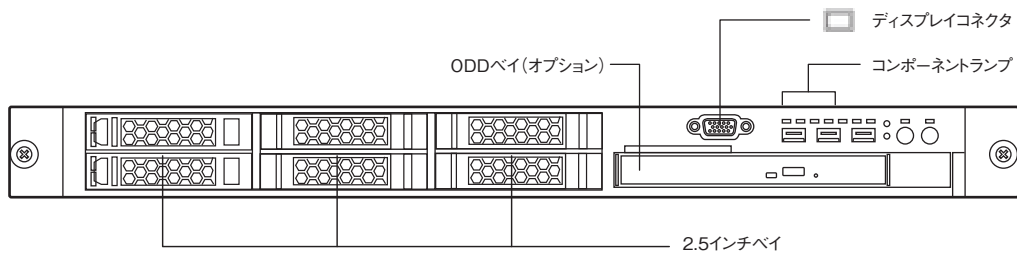

RX200 S6

本体背面

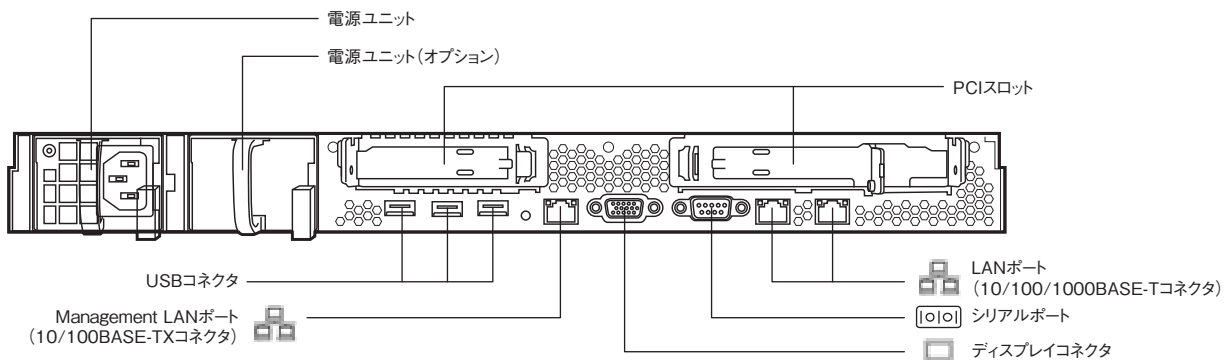

本体内部

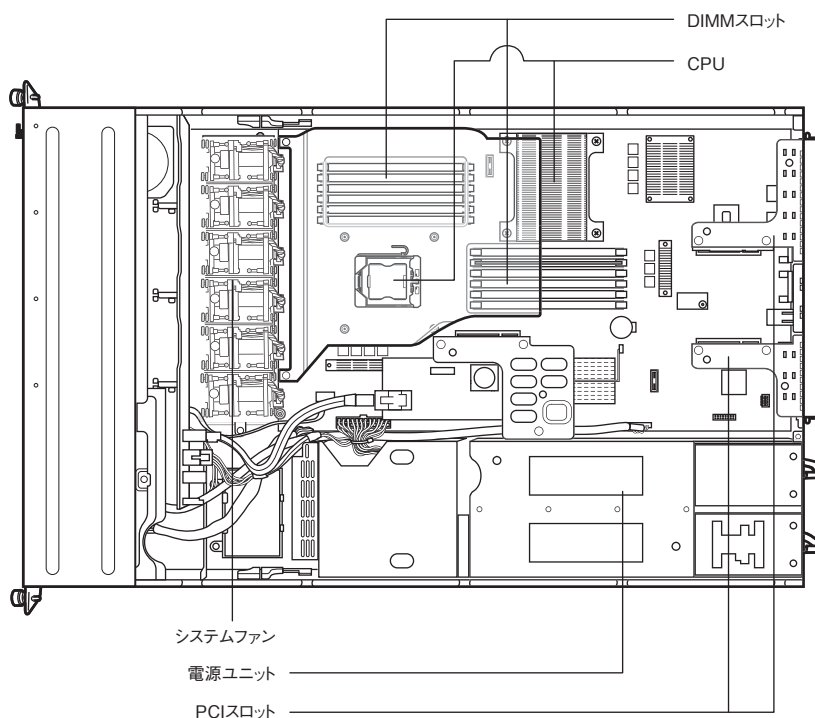

PRIMERGY RX200 S6

※OSにより接続可能装置は異なります。詳細はハードウェア一覧を参照願います。
◎:カスタムメイド対象製品を示す。

PRIMERGY RX200 S6 仕様

一般モデル (2.5インチ×6モデル) ※450W電源標準搭載タイプ

Table with columns for Model Name, Processor, Memory, Storage, Network, and other specifications. Includes details for Windows Server and Linux Server configurations.

(*) 標準搭載されているCPU (Intel® Xeon® プロセッサ E5503 (2GHz)) を交換する必要があります。詳細については、(2)-3基本CPU交換機を参照願います。
(2) メモリ増設については、詳細については「メモリの搭載」を参照願います。
(3) 異なる種別DIMM/UDIMM、RDIMM、LV-RDIMMの混在はできません。詳細につきましては「メモリの搭載」を参照願います。
(4) 物理CPU1個につき、メモリDIMMを最低1枚搭載する必要があります。カスタムメイドにてCPU増設の場合は、メモリモジュールに最低1枚(枚数必須)
(5) OSにより使用可能なメモリ容量が異なります。詳細については、留意事項欄の「OSにおける最大CPU数/使用可能なメモリ容量」を参照願います。
(6) Intel® Xeon® プロセッサ 5600番台搭載時のみ搭載可能です。
(7) 実際に表示可能な解像度色数は、接続したディスプレイの機能、およびOSにより異なります。
(8) 内蔵ストレージを台以上搭載する場合、SASケーブル、SAS/RAIDコントローラカード(基本SAS/RAIDコントローラカード交換機を含む)を手配する必要があります。
(9) 内蔵ストレージの容量は1GB=1000Byte、1TB=1000Byte換算です。
(10) 同容量/同回転数の内蔵ストレージをカスタムメイド型名で追加/変更/削除、RAID設定サービスを手配することにより、RAID設定を構築し出荷いたします。手配方法の詳細、内蔵ストレージの搭載方法については、内蔵ストレージ機能の注意事項、「RAID設定サービス」について「※」を参照願います。
(11) 標準搭載のSAS/RAIDコントローラにてRAIDを構成する場合は、同容量/同回転数の内蔵ストレージ2台のみ接続可能です。またRAIDを構成しない場合は内蔵ストレージは4台まで接続可能です。
(12) 標準搭載のオンボードSATAコントローラ(ソフトウェアRAID)はSATA HDD4台のみ接続可能です。
(13) 内蔵DVD-ROMユニット内蔵DVD-RAMユニットBlu-ray Comboドライブユニットを搭載していない場合は、複数システムに最低1台、標準スーパーマルチドライブユニット(FMV-NSMS3)を手配する必要があります。
(14) 一部作業にはFDDユニット(USB)またはUSBメモリが必要な場合があります。FDDユニット(USB)もしくはUSBメモリを必要とする作業については、弊社HP(http://primerserver.fujitsu.com/primergy/products/notes)を参照願います。
(15) Windows Server® 2008 R2/2008 R2/BitLocker™ Drive Encryption機能のみ使用できます。BitLocker™ Drive Encryption機能の詳細については 弊社HP(http://primerserver.fujitsu.com/primergy/technical/construct)を参照願います。
(16) AC200W(NEMA L6-15)を使用する場合、電源ユニット毎に電源ケーブル(AC200V対応)PG-CBLPU04を手配する必要があります。
(17) AC200W(IEC60320-C14)を使用する場合、電源ユニット毎に電源ケーブル(AC200V対応)PG-CBLPU05を手配する必要があります。
(18) エネルギー消費効率とは省エネ法で定める測定方法により測定した消費電力を、省エネ法で定める検定理論性能(単位:キワ演算)で除したものです。
(19) カッコ内は省エネ基準達成率であり、その表示値は達成率100%以上200%未満、AAは達成率200%以上500%未満、AAAは達成率500%以上を示します。
(20) エネルギー消費効率にWindows OS/ハードウェアを適用することによりWindows OSをハードウェアにすることがあります。詳細については、(2)-4 Windows OS/ハードウェアを参照願います。
(21) 標準ハードウェアではOSは基本Linux OS交換機を適用することにより、他のLinux OSへの変更をすることができます。詳細については、(2)-6基本Linux OS交換機を参照願います。
(22) Windows® HPC Server 2008 R2/2008 R2/Red Hat Enterprise Linux 5.6/Red Hat Enterprise Linux 6/Red Hat Enterprise Linux 6 (for x86_64)のインストールについては、弊社HP(http://primerserver.fujitsu.com/primergy/software/mware)を参照願います。
(23) Linux情報には弊社HP(http://primerserver.fujitsu.com/primergy/software/linux)を参照願います。また対応状況、サポート可能なLinuxのバージョンについては、同HP内のLinuxサポート版数一覧表を参照願います。
(24) VMware情報には弊社HP(http://primerserver.fujitsu.com/primergy/software/vmware)を参照願います。また対応状況、サポート可能なVMwareのバージョンについては、同HP内のVMware ESX/サポート版数一覧表を参照願います。
(25) RHEL5 (for Intel®)のVM機能を使用する際は、搭載するCPUが合計4コア以上となるように物理CPUを搭載する必要があります。但し、オンボードSATAコントローラにてアレイ接続を行う場合は、RHEL5 (for Intel®)のVM機能は未サポートとなります。
(26) Intel® Xeon® プロセッサ X5690/X5687/X5675/X5660/X5650/X5647を搭載する場合は、内蔵電源ユニット交換機(PGRBU133)、または冗長化電源ユニット交換機(PGRBSU115)を手配する必要があります。
(27) VMware ESX/VMwareを利用する際は留意事項がありますので、弊社HP(http://primerserver.fujitsu.com/primergy/software/mware)内、VMware留意事項必ずご参照願います。
(28) ServerView Suiteの構成および使用権は、サーバ本体に付属のライセンスが有効であることを確認し、インストールする必要があります。
※ 本装置の騒音値は、実測値約53dBとなっておりますので、専用室への設置を推奨します。
オフィスへの設置の際には、設置環境に十分ご注意ください。導入願います。

RX200 S6

※OSにより接続可能装置は異なります。詳細はハードウェア一覧を参照願います。
◎:カスタムメイド対象製品を示す。

一般モデル (2.5インチ×6モデル) [VMware vSphere™ 4] ※450W電源標準搭載タイプ

Table with columns for specifications: 品名/モデル/HDDタイプ/タイプ名称, CPU, CPU キャッシュメモリ, プロセッサ数 (コア数), メモリバス (*2), QuickPath Interconnect (QPI), Intel® Turbo Boost Technology, Intel® Hyper-Threading Technology, Intel® Virtualization Technology, チップセット, システムボード, メインメモリ (*3)(*4)(*5), 画面制御機能, グラフィック表示機能 (*7), 内蔵2.5インチベイ, USB Flash モジュール (UFM) (*11), 内蔵ODD, 拡張バススロット, ディスプレイ, SAS インターフェース, 外付けFDD, ネットワークインターフェース (オンボード), インターフェース, キーボード/マウス, ハードウェア監視, リモートサービス機能 (*15), 電源, 冗長電源, 冗長ファン, エネルギー消費効率 (2011年度基準) (*17), 外形寸法 [W×D×H(mm)], 質量, 使用環境, インストールOS, ハードウェア監視, サポートOS (*22) (*23) (*24).

(*)1 標準搭載されているCPU (Intel® Xeon® プロセッサ E5503 (2GHz)) を交換する必要があります。詳細については、(2) 3基本CPU交換機構を参照下さい。
(*)2 メモリ動作クロックは搭載するCPUにより異なります。詳細につきましては「メモリの搭載について」を参照願います。
(*)3 異なる種類のDIMM (UDIMM、RDIMM、LV-RDIMM) の混在搭載はできません。詳細につきましては「メモリの搭載について」を参照願います。
(*)4 物理CPU1個につき、メモリDIMMを最低1枚搭載する必要があります。(カスタムメイドにてCPU増設した場合は、メモリモジュールに最低1枚手配必須)
(*)5 OSにより使用可能なメモリ容量が異なります。詳細については、留意事項欄のOSにおける最大CPU数使用可能なメモリ容量についてを参照下さい。
(*)6 Intel® Xeon® プロセッサ 5600番搭載時のみ搭載可能です。
(*)7 実際に表示可能な解像度/色数は、接続されるディスプレイの機能、およびOSにより異なります。
(*)8 内蔵ストレージ5台以上搭載する場合、SASケーブル、SASアライメントローカード(基本SASアライメントローカード交換機構含む)を手配する必要があります。
(*)9 内蔵ストレージの容量は1GB~1000Byte、1TB~1000Byteの換算値です。
(*)10 同容量/回転数の内蔵ストレージをカスタムメイド型名で追加/変更手配して、RAID設定サービスを手配することにより、RAID設定を構築し出荷いたします。手配方法の詳細、内蔵ストレージの搭載方法については、「内蔵ストレージ構成時の注意事項」、「RAID設定サービスについて」を必ず参照下さい。
(*)11 VMware ESXi専用のため、他のOSでは使用できません。
(*)12 内蔵ストレージを使用する場合は、基本SASアライメントローカード交換機構を選択する必要があります。
(*)13 一部作業においてFDユニット(USB)またはUSBメモリが必要な場合があります。FDユニット(USB)もしくはUSBメモリを必要とする作業については、弊社HP(http://primerserver.fujitsu.com/primergy/products/notes)を参照ください。
(*)14 VMware ESX環境で使用する際は留意事項欄を参照下さい。詳細については、弊社営業または販売パートナーまでお問い合わせください。
(*)15 VMware ESX環境で使用する際は、リモート監視機能を利用できません。
(*)16 AC200V(NEMA L6-15)を使用する場合、電源ユニット1台毎に電源ケーブル(AC200V対応) [PG-CBLPU04]を手配する必要があります。
(*)17 エネルギー消費効率は省エネ法で定める測定方法により測定した消費電力を、省エネ法で定める複合理論性能で除したものです。
カッコ内は省エネ法基準達成率であり、その表示値は達成率100%以上200%未満、AAは達成率200%以上500%未満、AAAは達成率500%以上を示します。
(*)18 VMware ESXi 4.1専用ソフトウェアとして別途SupportDesk製品を提供します。詳細については、弊社営業または販売パートナーまでお問い合わせください。
(*)19 OSのインストール時は、USB Flash モジュール (UFM)となります。尚、UFMはESXi以外のOSでは使用できません。
(*)20 標準は内蔵されているOSは基本VMware OS交換機構により交換できます。詳細については、(2) 3基本VMware OS交換機構を参照下さい。
(*)21 基本VMware OS交換機構[PGBSU18/20/22]のいずれかを手配する場合は、必ず2CPU構成にする必要があります。
(*)22 Windows® HPC Server 2008 R2の対応状況等、Windows情報については弊社HP(http://primerserver.fujitsu.com/primergy/software/windows)を参照下さい。
(*)23 Linux情報は弊社HP(http://primerserver.fujitsu.com/primergy/software/linux)を参照下さい。また対応状況、サポート可能なLinuxのバージョンについては、同HP内のLinuxサポート版数一覧表を参照下さい。
(*)24 VMware情報は弊社HP(http://primerserver.fujitsu.com/primergy/software/vmware)を参照下さい。また対応状況、サポート可能なVMwareのバージョンについては、同HP内のVMware ESXサポート版数一覧表を参照下さい。
(*)25 RHEL5 (for Intel®4)のVM機能を使用する際は、搭載するCPUが合計コア以上となるように物理CPUを搭載する必要があります。
但し、オンボードSATAコントローラにてドライブ接続を行う場合は、RHEL5 (for Intel®4)のVM機能は未サポートとなります。
(*)26 Intel® Xeon® プロセッサ X5690/X5687/X5675/X5660/X5650/X5647を搭載する場合は、内蔵電源ユニット交換機構[PGBU133]、または冗長電源交換機構[PGBSU115]を手配する必要があります。
(*)27 ServerView Suiteの筐体および使用権は、サーバ本体に付属して付与されています。また、ServerView Suiteの最新版メディアは有償にて購入頂けます。

※ 本装置の騒音値は、実測値約53dBとなっており、専用室への設置を推奨します
オフィスへの設置の際には、設置環境に十分注意の上、導入願います。

PRIMERGY RX200 S6

※OSにより接続可能装置は異なります。詳細はハードウェア一覧を参照願います。
 ◎:カスタムメイド対象製品を示す。

一般モデル (2.5インチ×8モデル) ※450W電源標準搭載タイプ

品名 モデル HDDタイプ タイプ名称	PRIMERGY RX200 S6 (2.5インチ×8モデル)				
	2.5インチSAS×8		Linuxサポート ハードウェア -146GB×1(RAID0)		2.5インチSATA×8
デスクリスタイプ	Windows Server 2008 R2 Standard ハードウェア -146GB×1(RAID0)		Linuxサポート ハードウェア -146GB×1(RAID0)		デスクリスタイプ Windows Server 2008 R2 Standard ハードウェア -160GB×1(RAID0)
型名	PGR2062TA6	PGR2062T66	PGR2062TL8	PGR2062TA7	PGR2062TL9
CPU	インテル® Xeon® プロセッサ X5690 (3.46GHz) (1) (23) / X5687 (3.06GHz) (1) (23) / X5675 (3.06GHz) (1) / X5660 (2.80GHz) (1) (23) / X5650 (2.86GHz) (1) (23) / E5649 (2.93GHz) (1) / X5647 (2.93GHz) (1) (23) / E5645 (2.40GHz) (1) / E5640 (2.86GHz) (1) / E5640 (2.26GHz) (1) / E5630 (2.13GHz) (1) / E5620 (2.40GHz) (1) / L5609 (1.88GHz) (1) / E5607 (2.26GHz) (1) / E5606 (2.13GHz) (1) / E5603 (1.60GHz) (1) / E5503 (2GHz)				
3次元キャッシュメモリ	12MB (インテル® Xeon® プロセッサ X5690 / X5687 / X5675 / X5660 / X5650 / E5649 / X5647 / E5645 / E5640 / L5630 / E5620 / L5609) / 8MB (インテル® Xeon® プロセッサ E5607 / E5606) / 4MB (インテル® Xeon® プロセッサ E5603 / E5503)				
プロセッサ数 (コア数)	1(6コア) (最大 2(12コア)) (インテル® Xeon® プロセッサ X5690 / X5675 / X5660 / X5650 / E5649 / E5645 / L5640) / 1(4コア) (最大 2(8コア)) (インテル® Xeon® プロセッサ X5687 / X5647 / E5640 / L5630 / E5620 / L5609 / E5607 / E5606 / E5603) / 1(2コア) (最大 2(4コア)) (インテル® Xeon® プロセッサ E5503)				
メモリスロット (2)	1333MHz (インテル® Xeon® プロセッサ X5690 / X5687 / X5675 / X5660 / X5650 / E5649 / E5645 / L5640) / 1066MHz (インテル® Xeon® プロセッサ X5647 / E5640 / L5630 / E5620 / L5609 / E5607 / E5606 / E5603) / 800MHz (インテル® Xeon® プロセッサ E5503)				
QuickPath Interconnect (QPI)	6.4GT/s (インテル® Xeon® プロセッサ X5690 / X5687 / X5675 / X5660 / X5650) / 5.86GT/s (インテル® Xeon® プロセッサ E5649 / X5647 / E5645 / E5640 / L5640 / L5630 / E5620) / 4.8GT/s (インテル® Xeon® プロセッサ L5609 / E5607 / E5606 / E5603 / E5503)				
Intel® Turbo Boost Technology	対応 (インテル® Xeon® プロセッサ X5690 / X5687 / X5675 / X5660 / X5650 / E5649 / X5647 / E5645 / E5640 / L5640 / L5630 / E5620)				
Intel® Hyper-Threading Technology	対応 (インテル® Xeon® プロセッサ X5690 / X5687 / X5675 / X5660 / X5650 / E5649 / X5647 / E5645 / E5640 / L5640 / L5630 / E5620)				
Intel® Virtualization Technology	対応				
チップセット	Intel® 5500				
システムボード	D3031				
メインメモリ (3) (4) (5)	搭載可能メモリ 2GB DDR3 1333 UDIMM / 2GB DDR3 1333 LV-UDIMM (6) / 2GB/4GB/8GB DDR3 1333 RDIMM / 4GB/8GB DDR3 1333 LV-RDIMM (6) / 16GB DDR3 1066 RDIMM 標準 2GB (2GB DDR3 1333 UDIMM×1) 最大 1CPU構成時:12GB (2GB DDR3 1333 UDIMM×6) / 12GB (2GB DDR3 1333 LV-UDIMM×6) / 48GB (8GB DDR3 1333 RDIMM×6) / 48GB (8GB DDR3 1333 LV-RDIMM×6) / 96GB (16GB DDR3 1066 RDIMM×6) / 2CPU構成時:24GB (2GB DDR3 1333 UDIMM×12) / 24GB (2GB DDR3 1333 LV-UDIMM×12) / 96GB (8GB DDR3 1333 RDIMM×12) / 96GB (8GB DDR3 1333 LV-RDIMM×12) / 192GB (16GB DDR3 1066 RDIMM×12)				
画面制御機能	リモートマネジメントコントローラ内蔵、VRAM:8MB (512MB、グラフィックスカード適用時)				
グラフィック表示機能 (7)	640×480/800×600/1024×768/1280×1024ドット				
内蔵2.5インチベイ	8 (ホットプラグ対応)				
空きベイ数	8	7	8	7	7
搭載可能内蔵ストレージ (7) (8) (9)	2.5インチSAS HDD:73.4GB(15krpm) / 146.8GB(10krpm) / 146.8GB(15krpm) / 300.0GB(10krpm) / 450.0GB(10krpm) / 600.0GB(10krpm) / 2.5インチSATA HDD:160GB(7.2krpm) / 500GB(7.2krpm) / 1TB(7.2krpm) / 2.5インチSSD:32GB / 64GB				
標準 (7) (8) (9)	-		-		2.5インチSATA HDD:160GB(7.2krpm)×1 (RAID0)
最大 (7) (8) (9)	-		-		2.5インチSATA HDD:146.8GB(10krpm)×1 (RAID0) / 2.5インチSATA HDD:4.8TB / 2.5インチSATA HDD:8TB / 2.5インチSSD:512GB
内蔵ODD (10)	-				
拡張バススロット	PCI Express 2.0 (x8レーン) [x8/ソケット] 1※Full Height PCI Expressカード、LowProfile PCI Expressカード兼用 PCI Express 2.0 (x4レーン) [x8/ソケット] 1※LowProfile PCI Expressカード専用 1 (SASアレイコントローラカードで1個占有済)				
ディスクアレイ	標準搭載 (SASアレイコントローラカード、RAID0、1、1E、1+0機能付き)				
SASインターフェース	SAS×8ポート				
外付けFDD	オプション (11)				
ネットワークインターフェース (オンボード)	2ポート(1000BASE-T/100BASE-TX/10BASE-T択一)				
インターフェース	ディスプレイ(アナログ/RGB)×2前面: 1 / 背面: 1、シリアルポート(D-SUB9ピン)、キーボード(USB)、マウス(USB)、USB(Ver. 2.0)×6(キーボード/マウスで2個使用)前面: 3 / 背面: 3				
キーボード/マウス	オプション				
ハードウェア監視	標準搭載 (コンポーネントランプ)				
リモートサービス機能	ServerView Suite (ServerView Operations Manager & ServerView Agents) (24) 標準搭載 (オンボード、リモートマネジメントコントローラ) Management LAN 1ポート(100BASE-TX/10BASE-T択一)				
セキュリティチップ	オプション(TCG 1.2準拠) (12)				
電源	AC100V(50/60Hz) / 標準 [平行2Pアース付き (NEMA 5-15準拠) ×1 (最大2) / AC200V(50/60Hz) / オプション (NEMA L6-15準拠 / IEC60320準拠) (最大2) (13) 消費電力/発熱量 最大659W / 2372.4kJ/h 冗長電源 オプション (ホットプラグ対応)				
冗長ファン	標準搭載 (ホットプラグ対応)				
エネルギー消費効率 (2011年度基準) (14)	インテル® Xeon® プロセッサ X5690 0.67(AA) / X5687 0.96(A) / X5675 0.75(AA) / X5660 0.73(AA) / X5650 0.76(AA) / E5649 0.89(AA) / X5647 1.1(A) / E5645 0.93(AA) / E5640 1.1(A) / L5640 0.89(AA) / L5630 1.4(A) / E5620 1.2(A) / L5609 1.6(A) / E5607 1.3(A) / E5606 1.4(A) / E5603 1.9(A) / E5503 2.8(87%) (J/E分)				
外形寸法 [W×D×H](mm)	431(482.6(突起部含む)) × 717(765(突起部含む)) × 43(1U) 最大16.2kg (19.1kg(ラフレール含む))				
質量	-				
使用環境	周囲温度: 10~35℃ / 湿度: 10~85% (ただし結露しないこと)				
インストールOS	-				
ハードウェア	-				
サポートOS (19) (20) (21)	Windows Server® 2008 R2 Standard (64-bit) (SP4) / Windows Server® 2008 R2 Enterprise (64-bit) (SP4) / Windows Server® 2008 R2 Datacenter (64-bit) (SP4) / Windows Server® 2008 Standard (32-bit) (SP2) / Windows Server® 2008 Enterprise (32-bit) (SP2) / Windows Server® 2008 R2 Standard (64-bit) (SP4) / Windows Server® 2008 Standard (64-bit) (SP2) / Windows Server® 2008 Enterprise (64-bit) (SP2) / Windows Server® 2008 Datacenter (64-bit) (SP2) / Windows® Web Server 2008 (64-bit) (SP2) / Windows Small Business Server 2008 Standard (64-bit) (SP2) / Windows Small Business Server 2008 Premium (64-bit) (SP2) / Windows Server® 2003 R2, Standard Edition (SP2) / Windows Server® 2003 R2, Enterprise Edition (SP2) / Windows Server® 2003 R2, Standard x64 Edition (SP2) / Windows Server® 2003 R2, Enterprise x64 Edition (SP2) / Windows Server® 2003, Web Edition (SP2) / Red Hat Enterprise Linux 6 (for x86) / Red Hat Enterprise Linux 6 (for Intel®64) / Red Hat Enterprise Linux 5 (for x86) / Red Hat Enterprise Linux 5 (for Intel®64) (22) / VMware vSphere® 4				
標準保証	3年間営業日以下随時修理 (月曜～金曜、9:00～17:00 (祝日および年末年始を除く))				

(1) 標準搭載されているCPU (インテル® Xeon® プロセッサ E5503 (2GHz))を交換する必要があります。詳細については、(2)~3基本CPU交換機構を参照下さい。
 (2) メモリ動作クロックは搭載するCPUにより異なります。詳細につきましては「メモリの搭載について」を参照願います。
 (3) 異なる種類(DDIMM/UDIMM、RDIMM、LV-RDIMM)の混在搭載はできません。詳細につきましては「メモリの搭載について」を参照願います。
 (4) 物理CPU1につき、メモリDIMMは最低1枚搭載する必要があります。カスタムメイドにてCPU増設した場合は、メモリカスタムメイドにて最低1枚手配必須
 (5) OSにより使用可能なメモリ容量が異なります。詳細については、留意事項の「OSにおける最大CPU数/使用可能なメモリ容量について」を参照下さい。
 (6) インテル® Xeon® プロセッサ 5600番台搭載時のみ搭載可能です。
 (7) 実際に表示可能な解像度/色数は、接続されるディスプレイの機能、およびOSにより異なります。
 (8) 冗長ストレージの容量は1GB=1000 Byte、1TB=1000Byte換算です。
 (9) 同等容量/同等数の内蔵ストレージカスタムメイド製品まで追加変更手配して、RAID設定サービスを手配することにより、RAID設定を構築し出荷いたします。手配方法の詳細、内蔵ストレージの搭載方法については、「内蔵ストレージ構成時の注意事項」[RAID設定サービスについて]を必ず参照下さい。
 (10) 複数システムに最低1台、別途サーバーマザーボード/ユニット(FMV-NSM53)を手配する必要があります。
 (11) 一部作業においてFDDユニット(USB)またはUSBメモリが必要な場合があります。FDDユニット(USB)もしくはUSBメモリを必要とする作業については、弊社HP(http://primergyserver.fujitsu.com/primergy/products/notes)を参照ください。
 (12) Windows Server® 2008/2008 R2のBitLocker™ Drive Encryption機能のみ使用できません。BitLocker™ Drive Encryption機能の詳細については 弊社HP(http://primergyserver.fujitsu.com/primergy/technical/consruct)を参照ください。
 (13) AC200V(NEMA L6-15)を使用する場合、電源ユニット1台毎に電源ケーブル(AC200V対応)[PG-CBLPU04]を手配する必要があります。
 (14) エネルギー消費効率とは省エネ法で定める測定方法により測定した消費電力を、省エネ法で定める合理理論値(単位:ワット/演算)で除したものです。カッコ内は省エネ法基準達成率であり、その表示値Aは達成率100%以上200%未満、AAは達成率200%以上500%未満、AAAは達成率500%以上を示します。
 (15) ディスクレスタイプにWindows OS/ハードウェアを適用することによりWindows OSをインストールすることができます。詳細については、(2)~4 Windows OS/ハードウェアを参照下さい。
 (16) 標準ハードウェアに搭載されているOSは基本Windows OS交換機構を適用することにより、他のWindows OSへの変更や追加をすることができます。詳細については、(2)~5基本Windows OS交換機構を参照下さい。
 (17) 1年間のLinuxサポート(月曜～金曜9:00～19:00 (祝日および2月20日～1月31日除く))がハードウェアに付随しています。2年以降のサポートを必要とする際は、別途SupportDesk契約年数をお願いいたします。
 (18) 標準ハードウェアに搭載されているOSは基本Linux OS交換機構を適用することにより、他のLinux OSへの変更をすることができます。詳細については、(2)~6基本Linux OS交換機構を参照下さい。
 (19) Windows® HPC Server 2008 R2の対応状況等、Windows情報については弊社HP(http://primergyserver.fujitsu.com/primergy/software/windows)を参照下さい。
 (20) Linux情報は弊社HP(http://primergyserver.fujitsu.com/primergy/software/linux)を参照下さい。また対応状況、サポート可能なLinuxのバージョンについては、同HP内のLinuxサポート版数一覧表を参照下さい。
 (21) VMware情報は弊社HP(http://primergyserver.fujitsu.com/primergy/software/vmware)を参照下さい。また対応状況、サポート可能なVMwareのバージョンについては、同HP内のVMware ESXサポート版数一覧表を参照下さい。
 (22) RHELS (for Intel®64)のVM機能を使用する際は、搭載するCPUが合計4コア以上となるよう物理CPUを搭載する必要があります。但し、オンボードSATAコントローラにてアレイ接続を行う場合は、RHELS (for Intel®64)のVM機能は未サポートとなります。
 (23) インテル® Xeon® プロセッサ X5690/X5687/X5675/X5660/X5650/X5647を搭載する場合には、内蔵電源ユニット交換機構(PG8BU133)、または冗長化交換機構(PG8BU115)を手配する必要があります。
 (24) VMware ESX環境で使用する際は留意事項がありますので、弊社HP(http://primergyserver.fujitsu.com/primergy/software/vmware)内、VMware留意事項を必ずご参照下さい。
 (25) ServerView Suiteの媒体および使用法は、サーバ本体に対し無償で付与されます。また、ServerView Suiteの最新版メディアは有償にて購入頂けます。

※ 本装置の騒音値は、実測値約53dBとなっており、専用室への設置を推奨します。
 オフィスへの設置の際には、設置環境に十分ご注意の上、導入願います。

RX200 S6

PRIMERGY RX200 S6 構成図

RX200 S6

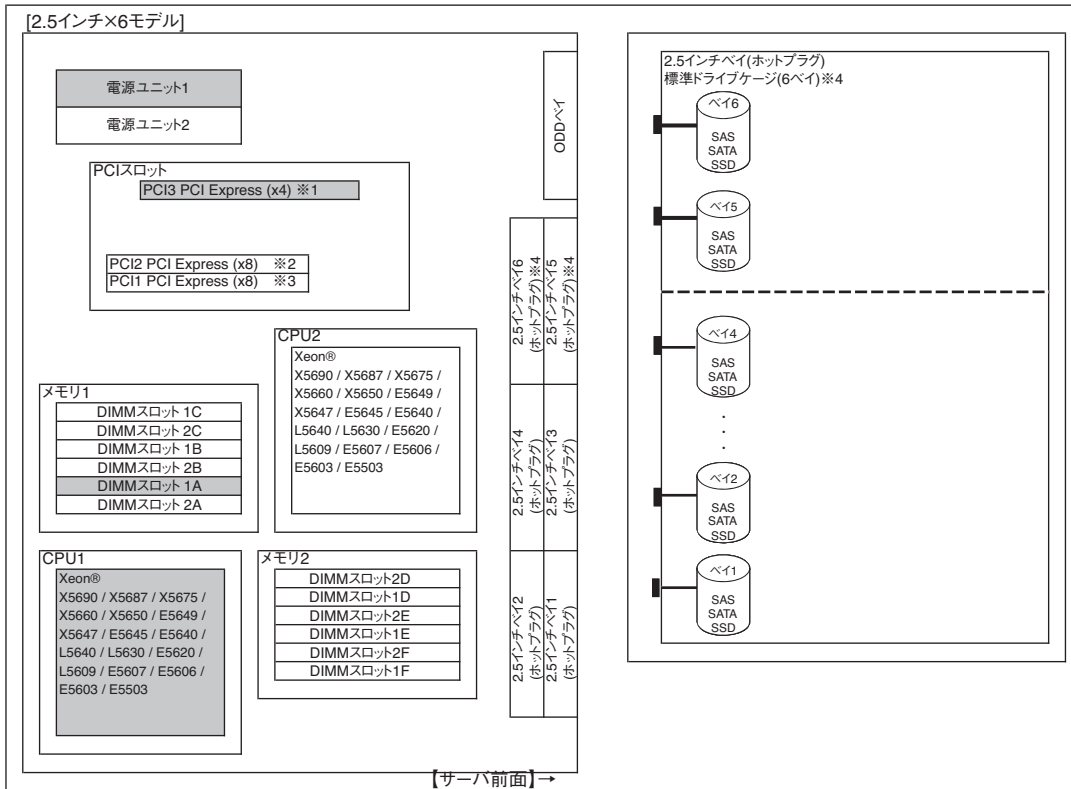

- ※1:PCI3はSASコントローラカード、SASアレイコントローラカード専用のスロットです。(2.5インチ×6モデル(SAS)はSASコントローラカード標準搭載)
- ※2:PCI2はLowProfile PCI Expressカード専用のスロットです。(Full Height PCI Expressカードを搭載することはできませんのでご注意ください。)
- ※3:PCI1はFull Height PCI Expressカード、LowProfile PCI Expressカード兼用のスロットです。
- ※4:内蔵ストレージを5台以上搭載する場合、SASケーブル、SASアレイコントローラカード(基本SASアレイコントローラカード変換機構含む)を手配する必要があります。

※網かけ部分は標準搭載を示します。HDD構成は各タイプにより異なります。

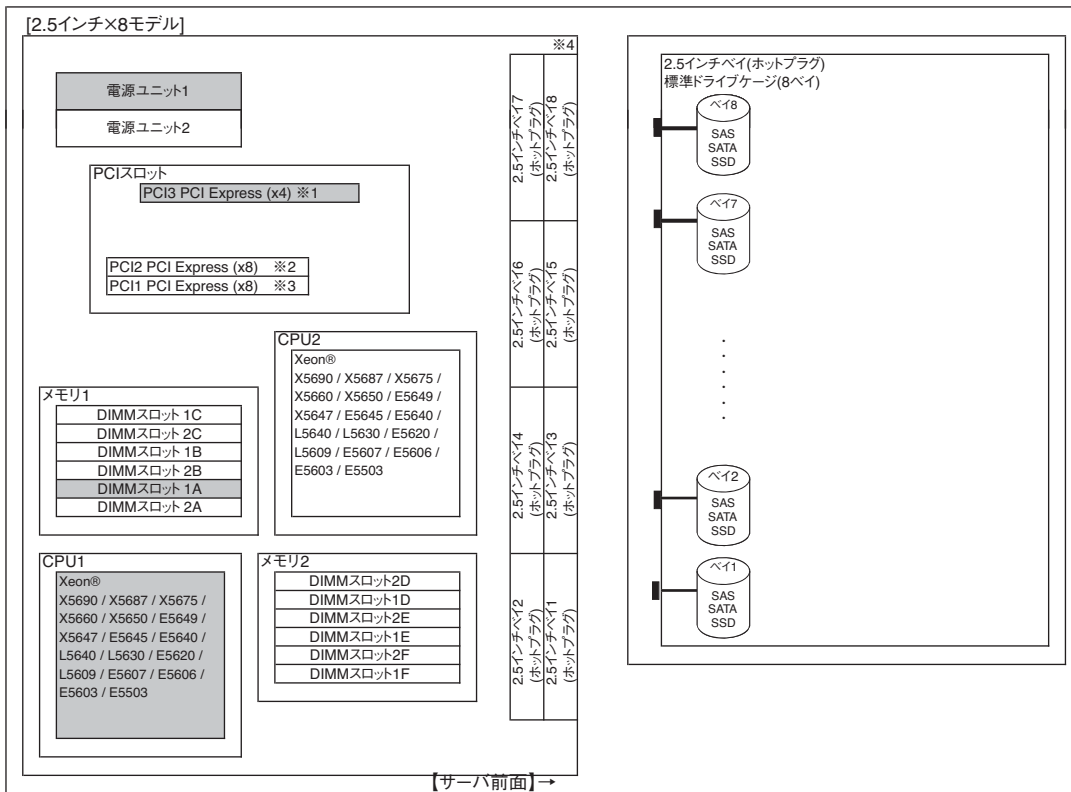

- ※1:PCI3はSASアレイコントローラカード専用のスロットです。(SASアレイコントローラカード標準搭載)
- ※2:PCI2はLowProfile PCI Expressカード専用のスロットです。(Full Height PCI Expressカードを搭載することはできませんのでご注意ください。)
- ※3:PCI1はFull Height PCI Expressカード、LowProfile PCI Expressカード兼用のスロットです。
- ※4:ODDベイを搭載していないため、複数台システムに最低1台、別途スーパーマールドライブユニット(FMV-NSM53)を手配する必要があります。

※網かけ部分は標準搭載を示します。HDD構成は各タイプにより異なります。

※本装置の騒音値は、実測値53dBとなっておりますので、専用室への設置を推奨します。
 オフィス設置の際には、設置環境に十分ご注意の上、導入願います。

PRIMERGY RX200 S6 オプションカードの搭載枚数

搭載優先順位	搭載カード	バス	PCIスロット			最大搭載枚数	備考	
			1	2	3			
			PCI Express					
			x8 レーン		x4 レーン			
Full Height/Low Profile Halfsize		Low Profile	-					
		x8 ソケット						
高	SASコントローラカード(4port)	-	PCI Express (x4)	-	-	①	1	内蔵ストレージ接続用 ※2.5インチ×6(SAS)モデル標準搭載 内蔵アレイ ※2.5インチ×8モデル標準搭載 内蔵アレイ 内蔵アレイ VMware未サポート FCoE用 (10Gbps、2ch) VMware未サポート Qlogic QLE2560相当品 Qlogic QLE2562相当品 Emulex LPe1150相当品 Emulex LPe1250-F8相当品 Emulex LPe12002-M8相当品 ETERNUS JX40接続用 ETERNUS JX40接続用 外付けSAS装置接続用 外付けSAS装置接続用 Dual port LANカード Quad Port LANカード 外付けSCSI装置接続用 Linux/VMware未サポート AFT/ALB未サポート InfiniBandカード VMware未サポート Dual port InfiniBandカード VMware未サポート
	SASアレイコントローラカード (8port/SAS2.0)	PG-248L5	PCI Express (x4)	-	-	①	1	
	SASアレイコントローラカード (8port/512MB/SAS2.0)	PG-248H5	PCI Express (x4)	-	-	①	1	
	SASアレイコントローラカード (8port/512MB/BBU/SAS2.0)	PG-248J5	PCI Express (x4)	-	-	①	1(*2)	
	グラフィックスカード	PG-VGA203L	PCI Express (x1)	①	-	-	1	
	コンバージド・ネットワーク・アダプタ (*3)	PG-292BL	PCI Express (x4)	①	②	-	2 (*1)	
	LANカード(10GBASE-CR)	PG-284GL	PCI Express (x8)	①	②	-	2	
	Dual port LANカード (10GBASE)	PG-2841G	PCI Express (x8)	①	②	-	2	
	ファイバーチャネルカード (8Gbps)	PG-FC205L	PCI Express (x8)	①	②	-	2	
	Dual port ファイバーチャネルカード (8Gbps)	PG-FC206L	PCI Express (x8)	①	②	-	2 (*1)	
	ファイバーチャネルカード (4Gbps)	PG-FC202L	PCI Express (x4)	①	②	-	2 (*1)	
	ファイバーチャネルカード (8Gbps)	PG-FC203L	PCI Express (x8)	①	②	-	2	
	ファイバーチャネルカード (8Gbps)	PG-FC204L	PCI Express (x8)	①	②	-	2 (*1)	
	SASアレイコントローラカード (8port/512MB/SAS2.0)	PG-248NL	PCI Express (x4)	②	①	-	1	
	SASアレイコントローラカード (8port/512MB/BBU/SAS2.0)	PG-248KL	PCI Express (x4)	②	①	-	1(*2)	
	SASカード(8port/SAS2.0)	PG-22DCL	PCI Express (x4)	②	①	-	2	
	SASカード (4port)	PG-228BL	PCI Express (x4)	①	②	-	2	
	Dual port LANカード (1000BASE-T)	PG-2862	PCI Express (x4)	①	②	-	2	
	LANカード(1000BASE-SX)	PG-288L	PCI Express (x4)	①	②	-	2	
	Quad port LANカード (1000BASE-T)	PG-2871	PCI Express (x4)	①	②	-	2	
SCSIカード(Ultra320)	PG-2283L	PCI Express (x4)	①	②	-	2		
LANカード(1000BASE-T)	PG-285L	PCI Express (x1)	①	②	-	2		
LANカード(1000BASE-T)	PG-289L	PCI Express (x1)	①	②	-	2		
IB HCAカード(40Gbps)	PG-HSC204	PCI Express (x8)	①	②	-	2		
Dual port IB HCAカード(40Gbps)	PG-HSC205	PCI Express (x8)	①	②	-	2		
低								

RX200 S6

※○の中の数字は搭載順を示す。●は標準搭載を示す。-は搭載不可を示す。
 *1) ファイバーチャネルカードは、PG-FC202LとPG-FC203L/204LとPG-FC205L/206Lを互いに混載させることはできません。
 また、コンバージド・ネットワーク・アダプタとも混載させることはできません。
 *2) 合計1枚まで搭載可能です。
 *3) 留意事項および最新の情報については、弊社HP (<http://primeserver.fujitsu.com/primergy/peripheral/>)内の「オプション・周辺機器」から本製品の詳細情報を参照願います。

内蔵ストレージの運用上の注意事項

- ※BC-SATA HDD(Business Critical)のみを搭載したサーバでは、バックアップ時間が1日数時間程度のバックアップサーバ、サーバのOS Boot専用 (アプリケーションを搭載しない)ハードディスクなど、大容量かつアクセス頻度の低い用途において、24時間365日の連続使用が可能です。
 *1 24時間運用のサーバにおいて、業務負荷 (HDDのアクセス頻度) が不明な場合には、SAS HDDまたはSSDを選定することを推奨します。
- ※24時間365日の連続使用や、頻繁にアクセスが繰り返されるデータベース用途、高い信頼性が求められる基幹業務用途等の場合は、高性能なSAS HDDまたはSSDをご利用ください。
 (各内蔵ストレージの違いは、弊社HP(<http://primeserver.fujitsu.com/primergy/harddisk/>)をご参照ください。)
- ※なお、大切なデータの損失を防ぐため、日頃からのデータバックアップを推奨します。
- ※BC-SATA HDDまたはSSDをオンボードSATAコントローラにてRAID構成で使用する場合のみ、Linuxのディスクダンプ機能は使用できません。
 Linuxのディスクダンプ機能を使用する場合は、他のストレージコントローラを選択して下さい。

OSインストールについて

OSをインストールする環境にあわせて下記のいずれかの手段を利用可能です。

- ・リモートからサーバへインストール(クローニング)
システム一括導入支援ソフト「SystemcastWizard Professional」(別途ソフトウェア手配必須)を使用して、ネットワーク経由で複数のサーバへクローンセットアップします。
- ・リモートからサーバへインストール(リモートインストール)
ServerView Suite内の「ServerView Installation Manager」を使用して、ネットワーク経由でOSをインストールします。
複数サーバへ一括インストールを行いたい場合は、「ServerView Deployment Manager」(別途ライセンス手配必須)を使用します。
- ・ローカルでサーバへインストール
ServerView Suite内の「ServerView Installation Manager」を使用して、OSをインストールします。
この場合、内蔵DVD-ROMユニット(PG-DV108/PGBDV108)、内蔵DVD-RAMユニット(PG-DVA106/PGBDVA106)、Blu-ray Comboドライブユニット(PG-BD101/PGBBD101)、もしくはスーパーマルチドライブユニット(FMV-NSM53)が必要です。

※ 「SystemcastWizard Professional」、「ServerView Deployment Manager」、「ServerView Installation Manager」にてリモートからサーバへインストールを行う場合、別途サーバ1台が必要となります。

ServerView Suiteについて

ServerView SuiteはPRIMERGY RX200 S6に1セット標準で添付されております。
最新版および、複数枚必要な場合は、ServerView Suiteを必要数同時手配願います。
尚、使用可能なバージョンおよび最新のServerView Suite 情報については、弊社HP(<http://primeserver.fujitsu.com/primergy/svs/>)を参照願います。

品名	型名	希望小売価格 (税別)	備考
ServerView Suite	PG-SVST2	8,000円	ServerView Suite 提供形態: DVD-ROM 2枚 内包物: ServerView Installation Manager, ServerView Operations Manager & ServerView Agents, ServerView Deployment Manager (*1)、 高信頼ツール、マニュアル、各種ドライバ等 (*1)別途ライセンスを手配することにより使用可能となります。 詳細については、「ServerView Deployment Manager」を参照下さい。 ※本製品の版数は、V10.10.09以前となります。ServerView Suiteの版数と出荷時期の情報は、 弊社HP(http://primeserver.fujitsu.com/primergy/products/note/svsdvd/)を参照下さい。 ※仕様に関する留意事項があります。また対象OSがServerView Suiteの型名により異なります。 事前に弊社HP(http://primeserver.fujitsu.com/primergy/products/note/svsdvd/)をご確認下さい。
ServerView Suite	PG-SVST9	8,000円	ServerView Suite 提供形態: DVD-ROM 2枚 内包物: ServerView Installation Manager, ServerView Operations Manager & ServerView Agents, ServerView Deployment Manager (*1)、 高信頼ツール、マニュアル、各種ドライバ等 (*1)別途ライセンスを手配することにより使用可能となります。 詳細については、「ServerView Deployment Manager」を参照下さい。 ※本製品の版数は、V10.10.12となります。ServerView Suiteの版数と出荷時期の情報は、 弊社HP(http://primeserver.fujitsu.com/primergy/products/note/svsdvd/)を参照下さい。 ※仕様に関する留意事項があります。また対象OSがServerView Suiteの型名により異なります。 事前に弊社HP(http://primeserver.fujitsu.com/primergy/products/note/svsdvd/)をご確認下さい。
ServerView Suite	PG-SVST10	8,000円	ServerView Suite 提供形態: DVD-ROM 2枚 内包物: ServerView Installation Manager, ServerView Operations Manager & ServerView Agents, ServerView Deployment Manager (*1)、 高信頼ツール、マニュアル、各種ドライバ等 (*1)別途ライセンスを手配することにより使用可能となります。 詳細については、「ServerView Deployment Manager」を参照下さい。 ※本製品の版数は、V10.11.02~07となります。ServerView Suiteの版数と出荷時期の情報は、 弊社HP(http://primeserver.fujitsu.com/primergy/products/note/svsdvd/)を参照下さい。 ※仕様に関する留意事項があります。また対象OSがServerView Suiteの型名により異なります。 事前に弊社HP(http://primeserver.fujitsu.com/primergy/products/note/svsdvd/)をご確認下さい。
ServerView Suite	PG-SVST11	8,000円	ServerView Suite 提供形態: DVD-ROM 2枚 内包物: ServerView Installation Manager, ServerView Operations Manager & ServerView Agents, ServerView Deployment Manager (*1)、 高信頼ツール、マニュアル、各種ドライバ等 (*1)別途ライセンスを手配することにより使用可能となります。 詳細については、「ServerView Deployment Manager」を参照下さい。 ※本製品の版数は、V10.11.08以降となります。ServerView Suiteの版数と出荷時期の情報は、 弊社HP(http://primeserver.fujitsu.com/primergy/products/note/svsdvd/)を参照下さい。 ※仕様に関する留意事項があります。また対象OSがServerView Suiteの型名により異なります。 事前に弊社HP(http://primeserver.fujitsu.com/primergy/products/note/svsdvd/)をご確認下さい。

・ServerView Deployment Manager

ご使用になるライセンス数を手配することにより、ServerView Suite内に格納されているソフトウェアを使用することが可能です。

品名	ライセンス数	型名	希望小売価格 (税別)	備考
ServerView Deployment Manager	1	PG-SVDM01	30,000円	ネットワーク経由のサーバ環境構築を支援するソフトウェアのライセンスです。 展開するサーバ数に応じて、ライセンスをご購入頂くことにより、以下機能が使用可能となります。
	5	PG-SVDM05	150,000円	・クローニング(複数サーバに対するクローンイメージの展開) ・リモートインストール(複数サーバに対する一括リモートOSインストール) ・クラッシュリカバリ(スナップショットイメージの展開による復旧)
	20	PG-SVDM20	600,000円	<購入単位> ライセンス数/展開サーバ台数 ※使用環境、各機能の詳細については 弊社HP(http://primeserver.fujitsu.com/primergy/svs/)をご確認ください。

FDDユニット/USBメモリについて

一部作業においてFDDユニット(USB)またはUSBメモリが必要な場合があります。FDDユニット(USB)もしくはUSBメモリを必要とする作業については、弊社HP(<http://primeserver.fujitsu.com/primergy/products/note/>)を参照ください。

SATA HDD/SSD使用時の注意事項

※本モデルにおいて、SATA HDD/SSDはVMwareを未サポートです。VMware使用時は、SAS HDDを選択願います。

PRIMERGY RX200 S6 本体

(A-6) PRIMERGY RX200 S6



(1)-1 省電力モデル(2.5インチ×6モデル)

※本モデルは、低消費電力CPUと低消費電力メモリを標準搭載し、消費電力や温度センサーを制御する専用ファームウェア(SDR:Sensor Data Record)により、冷却ファン回転数を最適化しています。

一般モデルと比較し、約33%(*1)の消費電力削減となります。

*1) CPU:Xeon E5606(2.13GHz/4コア/8MB)×2個、メモリ:24GB(4GB 1333 RDIMM×6枚)を搭載したRX200 S6との比較。

※省電力設定を実現する為、一般モデルと比較し、追加/変更可能なオプション製品について制限があります。

対象外のオプション製品の搭載、定められた数量以上の搭載は、品質保証に影響する為不可となります。

(工場出荷後のファームウェアの設定変更は不可となります。また、本モデル専用ファームウェアの一般モデルへの適用も不可となります。)

タイプ名	型名	希望小売価格 (税別)	CPU	メモリ	内蔵ストレージ	インストールOS	バンドルOS	キーボード/ マウス 標準添付 の有無	保守サービス/標準保証 SupportDesk バック カスタムメイド 対応の有無	標準保証
ディスクスタブ	PGR2060BA2	353,000円	インテル® Xeon® L5630 (2.13GHz) インテル® Xeon® L5640 (2.26GHz) にカスタムメイド 変更可能	4GB (4GB LV-RDIMM (Single Rank) ×1) カスタムメイド 変更可能	2.5インチSAS HDD/ 2.5インチSATA HDD/ 2.5インチSSD カスタムメイド 追加可能	-	Windows Server® 2008 R2 Standard (SP2)/ Windows Server® 2008 Standard (SP2)/ Windows Server® 2008 R2 Enterprise (SP1)/ Windows Server® 2008 Enterprise (SP2)/ Windows Server® 2008 R2 Datacenter (SP1)/ Windows Server® 2008 R2 HPC Edition (SP1) を選択可能(2)-4へ) System Center Virtual Machine Manager 2008 R2 (SP1) を追加可能(2)-4へ)	×	○ SupportDesk バックの カスタムメイド での手配可能 (2)-8へ)	3年間 翌営業日以降 訪問修理

RX200 S6

品名	型名	希望小売価格 (税別)	備考
Xeonプロセッサ L5640 (2.26GHz/6コア/12MB)	PG-FG70R PGBFG70R	223,000円	最大2CPU構成可能
基本CPU交換機構 [Xeon® L5630 (2.13GHz) → Xeon® L5640 (2.26GHz)]	PGBFU70R2	110,000円	
Xeonプロセッサ L5630 (2.13GHz/4コア/12MB)	PG-FG70P PGBFG70P	113,000円	

品名	型名	希望小売価格 (税別)	備考
拡張RAMモジュール-4GB (4GB 1333 LV-RDIMM×1) (Single Rank)	PG-RM4E53 PGBRM4E53	50,000円	1CPUあたり6枚まで 搭載可能 2CPU構成時は12枚まで 搭載可能
拡張RAMモジュール-8GB (8GB 1333 LV-RDIMM×1) (Dual Rank)	PG-RM8E5 PGBRM8E5	170,000円	
基本RAMモジュール交換機構 -8GB(8GB 1333 LV-RDIMM×1) (Dual Rank)	PGBRU8E5X	120,000円	

品名	型名	希望小売価格 (税別)	備考
内蔵ハードディスクユニット -146GB (2.5インチ、SAS2.0、15krpm)	PG-HDD45E PGBHDD45E	60,000円	最大6台搭載可能 (SAS HDD搭載時は SASアレイコントローラ カードの選択必須)
内蔵ハードディスクユニット -300GB (2.5インチ、SAS2.0、10krpm)	PG-HDD31E PGBHDD31E	65,000円	
内蔵ハードディスクユニット -450GB (2.5インチ、SAS2.0、10krpm)	PG-HDD51E PGBHDD51E	75,000円	
内蔵ハードディスクユニット -600GB (2.5インチ、SAS2.0、10krpm)	PG-HDD01E PGBHDD01E	90,000円	
内蔵ハードディスクユニット -500GB(BC-SATA) (2.5インチ、SATA2.0、7.2krpm)	PG-HDK57D PGBHDK57D	42,000円	
内蔵ハードディスクユニット -1TB(BC-SATA) (2.5インチ、SATA2.0、7.2krpm)	PG-HDK17D PGBHDK17D	52,000円	
内蔵ソリッド ステートドライブユニット -64GB (2.5インチ、SSD)	PG-HDS64C PGBHDS64C	200,000円	最大2台搭載可能

品名	型名	希望小売価格 (税別)	備考
SASアレイコントローラカード (8ポート/512MB/SAS2.0)	PG-248H5 PGB248H5	55,000円	最大1枚搭載可能 (SAS HDD搭載時は 選択必須)
SASアレイコントローラカード (8ポート/512MB/BBU/SAS2.0)	PG-248J5 PGB248J5	79,000円	

品名	型名	希望小売価格 (税別)	備考
SASケーブル	PG-CBLA006 PGBCBLA006	10,000円	内蔵ストレージ5~6台 搭載時は選択必須

※内蔵ODDは搭載できません。
 その為、複数台システムに最低1台、別途スーパーマールドライブユニット(FMV-NSM53)が必要です。

※その他に適用可能なオプション製品は以下の通りです。

- ・Dual port LANカード(1000BASE-T) ※最大1枚まで搭載可能
- ・内蔵電源ユニット【450W電源×1追加オプション】
- ・200V電源ケーブル
- ・リモートマネジメントコントローラアップグレード
- ・セキュリティチップ
- ・Servview Suite
- ・Servview Deployment Manager
- ・RAID設定サービス
- ・スーパーマールドライブユニット
- ・FDDユニット
- ・ディスプレイ、ラック・コンソール
- ・キーボード、マウス(USB接続)
- ・UPS
- ・SX10 S2(USB接続)
- ・KVMスイッチ

※サポートOSは一般モデルに準じますが、以下のOSについては、本モデルではサポート対象外です。

- ・Windows Server® 2003 R2, Standard Edition (SP2)
- ・Windows Server® 2003 R2, Enterprise Edition (SP2)
- ・Windows Server® 2003 R2, Standard x64 Edition (SP2)
- ・Windows Server® 2003 R2, Enterprise x64 Edition (SP2)
- ・Windows Server® 2003, Web Edition (SP2)
- ・VMware vSphere™ 4

PRIMERGY RX200 S6

(1)-1 一般モデル(2.5インチ×6モデル)

タイプ名	型名	希望小売価格 (税別)	CPU	メモリ	内蔵ストレージ	インストールOS	バンドルOS	キーボード/ マウス 標準添付 の有無	保守サービス標準保証 SupportDesk パック カスタムメイド 対応の有無	標準保証
ディスクスタブ	PGR2062AA3	270,000円			2.5インチSAS HDD/ 2.5インチSSD カスタムメイド 追加可能 〔内蔵ストレージへ〕		— Windows Server® 2008 R2 Enterprise (SP1) / Windows Server® 2008 Enterprise (SP2) / Windows Server® 2008 R2 Datacenter (SP1) / Windows Server® 2008 R2 HPC Edition (SP1) を選択可能(2)-4へ) System Center Virtual Machine Manager 2008 R2 (SP1) を追加可能(2)-4へ)			
Windows Server 2008 R2 Standard/バンドルタイプ	PGR2062G63	386,000円			2.5インチSAS HDD: 146.8GB(10krpm)×1 2.5インチSAS HDD カスタムメイド 変更/追加可能 〔内蔵ストレージへ〕		Windows Server® 2008 R2 Standard (SP1) Windows Server® 2008 Standard (SP2) を選択可能(2)-5へ) System Center Virtual Machine Manager 2008 R2 (SP1) を追加可能(2)-5へ)			
Linuxサポートバンドルタイプ	PGR2062GL4	432,000円	インテル® Xeon® E5503 (2GHz)	2GB UDIMM×1			Red Hat Enterprise Linux 5.6 〔Linuxサポートバンドル〕 Red Hat Enterprise Linux 6 を選択可能(2)-6へ)			
ディスクスタブ	PGR2062BA4	250,000円	インテル® Xeon® X5690 (3.46GHz) / X5687 (3.60GHz) / X5675 (3.06GHz) / X5660 (2.80GHz) / X5650 (2.66GHz) / E5649 (2.53GHz) / E5647 (2.93GHz) / E5645 (2.40GHz) / E5640 (2.66GHz) / L5630 (2.13GHz) / E5620 (2.40GHz) / L5609 (1.86GHz) / E5607 (2.26GHz) / E5606 (2.13GHz) / E5603 (1.60GHz)に カスタムメイド 変更可能 (2)-3へ)	カスタムメイド 変更/追加可能 〔メモリへ〕	2.5インチSATA HDD カスタムメイド 追加可能 〔内蔵ストレージへ〕	—	— Windows Server® 2008 R2 Enterprise (SP1) / Windows Server® 2008 Enterprise (SP2) / Windows Server® 2008 R2 Datacenter (SP1) / Windows Server® 2008 R2 HPC Edition (SP1) を選択可能(2)-4へ) System Center Virtual Machine Manager 2008 R2 (SP1) を追加可能(2)-4へ)	×	○ SupportDesk パックの カスタムメイド での手配可能 (2)-8へ)	3年間 翌営業日以降 訪問修理
Windows Server 2008 R2 Standard バンドルタイプ/アレイ	160GB×1 (RAID0) PGR2062E64	361,000円			2.5インチSATA HDD: 160GB(7.2krpm)×1 (RAID0) 2.5インチSATA HDD カスタムメイド 変更/追加可能 〔内蔵ストレージへ〕		Windows Server® 2008 R2 Standard (SP1) Windows Server® 2008 Standard (SP2) を選択可能(2)-5へ) System Center Virtual Machine Manager 2008 R2 (SP1) を追加可能(2)-5へ)			
Linuxサポート バンドルタイプ/アレイ	160GB×1 (RAID0) PGR2062EL5	407,000円					Red Hat Enterprise Linux 5.6 〔Linuxサポートバンドル〕 Red Hat Enterprise Linux 6 を選択可能(2)-6へ)			

RX200 S6

※OSにより接続可能装置は異なります。詳細はハードウェア一覧を参照願います。
 ◎:カスタムメイド対象製品を示す。

(1)-2 一般モデル(2.5インチ×6モデル) [VMware vSphere™ 4]

タイプ名	型名	希望小売価格 (税別)	CPU	メモリ	内蔵ストレージ	インストールOS	バンドルOS	キーボード/ マウス 標準添付 の有無	保守サービス標準保証 SupportDesk パック カスタムメイド 対応の有無	標準保証
VMware ESXi 4.1 インストールタイプ	PGR2062AX2	280,000円	インテル® Xeon® E5503 (2GHz) インテル® Xeon® X5690 (3.46GHz)/ X5687 (3.80GHz)/ X5675 (3.06GHz)/ X5660 (2.80GHz)/ X5650 (2.66GHz)/ E5649 (2.53GHz)/ X5647 (2.93GHz)/ E5645 (2.40GHz)/ E5640 (2.66GHz)/ L5640 (2.26GHz)/ L5630 (2.13GHz)/ E5620 (2.40GHz)/ L5609 (1.86GHz)/ E5607 (2.26GHz)/ E5606 (2.13GHz)/ E5603 (1.60GHz)に カスタムメイド 変更可能 (2)-3へ)	2GB (2GB UDIMM×1) カスタムメイド 変更可能 (メモリへ)	2.5インチSAS HDD カスタムメイド 追加可能 (内蔵ストレージへ)	VMware ESXi 4.1	VMware ESXi 4.1 [CDメディア] VMware vSphere™ 4 Standard / VMware vSphere™ 4 Advanced / VMware vSphere™ 4 Enterprise Plus を選択可能(2)-7へ)	×	○ SupportDesk パックの カスタムメイド での手配可能 (2)-8へ)	3年間 翌営業日以降 訪問修理

(1)-3 一般モデル(2.5インチ×8モデル)

タイプ名	型名	希望小売価格 (税別)	CPU	メモリ	内蔵ストレージ	インストールOS	バンドルOS	キーボード/ マウス 標準添付 の有無	保守サービス標準保証 SupportDesk パック カスタムメイド 対応の有無	標準保証
ディスクスタブ	PGR2062TA6	290,000円			2.5インチSAS HDD/ 2.5インチSSD カスタムメイド 追加可能 (内蔵ストレージへ)		Windows Server® 2008 R2 Enterprise (SP1) / Windows Server® 2008 Enterprise (SP2) / Windows Server® 2008 R2 Datacenter (SP1) / Windows Server® 2008 R2 HPC Edition (SP1) を選択可能(2)-4へ) System Center Virtual Machine Manager 2008 R2 (SP1) を追加可能(2)-4へ)			
Windows Server 2008 R2 Standard バンドルタイプ/アレイ	146GB×1 (RAID0) PGR2062T66	406,000円			2.5インチSAS HDD: 148.8GB(110rpm)×1 (RAID0) 2.5インチSAS HDD カスタムメイド 変更/追加可能 (内蔵ストレージへ)		Windows Server® 2008 R2 Standard (SP1) Windows Server® 2008 Standard (SP2) / を選択可能(2)-5へ) System Center Virtual Machine Manager 2008 R2 (SP1) を追加可能(2)-5へ)			
Linuxサポート バンドルタイプ/アレイ	146GB×1 (RAID0) PGR2062TL8	452,000円	インテル® Xeon® E5503 (2GHz) インテル® Xeon® X5690 (3.46GHz)/ X5687 (3.80GHz)/ X5675 (3.06GHz)/ X5660 (2.80GHz)/ X5650 (2.66GHz)/ E5649 (2.53GHz)/ X5647 (2.93GHz)/ E5645 (2.40GHz)/ E5640 (2.66GHz)/ L5640 (2.26GHz)/ L5630 (2.13GHz)/ E5620 (2.40GHz)/ L5609 (1.86GHz)/ E5607 (2.26GHz)/ E5606 (2.13GHz)/ E5603 (1.60GHz)に カスタムメイド 変更可能 (2)-3へ)	2GB (2GB UDIMM×1) カスタムメイド 変更可能 (メモリへ)			Red Hat Enterprise Linux 5.6 [Linuxサポートバンドル] Red Hat Enterprise Linux 6 を選択可能(2)-6へ)	○	SupportDesk パックの カスタムメイド での手配可能 (2)-8へ)	3年間 翌営業日以降 訪問修理
ディスクスタブ	PGR2062TA7	290,000円			2.5インチSATA HDD カスタムメイド 追加可能 (内蔵ストレージへ)		Windows Server® 2008 R2 Enterprise (SP1) / Windows Server® 2008 Enterprise (SP2) / Windows Server® 2008 R2 Datacenter (SP1) / Windows Server® 2008 R2 HPC Edition (SP1) を選択可能(2)-4へ) System Center Virtual Machine Manager 2008 R2 (SP1) を追加可能(2)-4へ)	×		
Windows Server 2008 R2 Standard バンドルタイプ/アレイ	160GB×1 (RAID0) PGR2062T67	401,000円			2.5インチSATA HDD: 160GB(7.2rpm)×1 (RAID0) 2.5インチSATA HDD カスタムメイド 変更/追加可能 (内蔵ストレージへ)		Windows Server® 2008 R2 Standard (SP1) Windows Server® 2008 Standard (SP2) / を選択可能(2)-5へ) System Center Virtual Machine Manager 2008 R2 (SP1) を追加可能(2)-5へ)			
Linuxサポート バンドルタイプ/アレイ	160GB×1 (RAID0) PGR2062TL9	447,000円					Red Hat Enterprise Linux 5.6 [Linuxサポートバンドル] Red Hat Enterprise Linux 6 を選択可能(2)-6へ)			

本システム構成図に掲載されております商品[®]の価格体系
 につきましては、市場の価格に近く、お客様にわかりやすい
 「希望小売価格」となっております。
 ※PRIMERGY本体等
 また、「標準価格」で提供している商品につきましては、
 本システム構成図(樹系図)では★で表示してあります。

※OSにより接続可能装置は異なります。詳細はハードウェア一覧を参照願います。
 ◎:カスタムメイド対象製品を示す。

(2)-3 基本CPU交換機構 [カスタムメイド専用] ※サーバ本体と同時に手配願います。(出荷後の本体に対するCPUの交換はできません)

品名	型名	希望小売価格 (税別)	備考
基本CPU交換機構 [Xeon® E5503 (2GHz) → Xeon® X5690 (3.46GHz)] (カスタムメイド専用)	PGBFU704	295,000円	インテル® Xeon® プロセッサ E5503 (2GHz/2コア) → インテル® Xeon® プロセッサ X5690 (3.46GHz/6コア)へのCPUの変更 ※本製品は出荷後のサーバ本体には適用できません。 ※本製品と併せて、内蔵電源ユニット交換機構(PGBPUP133)、または冗長化交換機構(PGBRSU115)を手配する必要があります。
基本CPU交換機構 [Xeon® E5503 (2GHz) → Xeon® X5687 (3.60GHz)] (カスタムメイド専用)	PGBFU703	295,000円	インテル® Xeon® プロセッサ E5503 (2GHz/2コア) → インテル® Xeon® プロセッサ X5687 (3.60GHz/4コア)へのCPUの変更 ※本製品は出荷後のサーバ本体には適用できません。 ※本製品と併せて、内蔵電源ユニット交換機構(PGBPUP133)、または冗長化交換機構(PGBRSU115)を手配する必要があります。
基本CPU交換機構 [Xeon® E5503 (2GHz) → Xeon® X5675 (3.06GHz)] (カスタムメイド専用)	PGBFU702	251,000円	インテル® Xeon® プロセッサ E5503 (2GHz/2コア) → インテル® Xeon® プロセッサ X5675 (3.06GHz/6コア)へのCPUの変更 ※本製品は出荷後のサーバ本体には適用できません。 ※本製品と併せて、内蔵電源ユニット交換機構(PGBPUP133)、または冗長化交換機構(PGBRSU115)を手配する必要があります。
基本CPU交換機構 [Xeon® E5503 (2GHz) → Xeon® X5680 (2.80GHz)] (カスタムメイド専用)	PGBFU70H	202,000円	インテル® Xeon® プロセッサ E5503 (2GHz/2コア) → インテル® Xeon® プロセッサ X5680 (2.80GHz/6コア)へのCPUの変更 ※本製品は出荷後のサーバ本体には適用できません。 ※本製品と併せて、内蔵電源ユニット交換機構(PGBPUP133)、または冗長化交換機構(PGBRSU115)を手配する必要があります。
基本CPU交換機構 [Xeon® E5503 (2GHz) → Xeon® X5650 (2.66GHz)] (カスタムメイド専用)	PGBFU70G	181,000円	インテル® Xeon® プロセッサ E5503 (2GHz/2コア) → インテル® Xeon® プロセッサ X5650 (2.66GHz/6コア)へのCPUの変更 ※本製品は出荷後のサーバ本体には適用できません。 ※本製品と併せて、内蔵電源ユニット交換機構(PGBPUP133)、または冗長化交換機構(PGBRSU115)を手配する必要があります。
基本CPU交換機構 [Xeon® E5503 (2GHz) → Xeon® E5649 (2.53GHz)] (カスタムメイド専用)	PGBFU70X	158,000円	インテル® Xeon® プロセッサ E5503 (2GHz/2コア) → インテル® Xeon® プロセッサ E5649 (2.53GHz/6コア)へのCPUの変更 ※本製品は出荷後のサーバ本体には適用できません。
基本CPU交換機構 [Xeon® E5503 (2GHz) → Xeon® X5647 (2.93GHz)] (カスタムメイド専用)	PGBFU70Y	116,000円	インテル® Xeon® プロセッサ E5503 (2GHz/2コア) → インテル® Xeon® プロセッサ X5647 (2.93GHz/4コア)へのCPUの変更 ※本製品は出荷後のサーバ本体には適用できません。 ※本製品と併せて、内蔵電源ユニット交換機構(PGBPUP133)、または冗長化交換機構(PGBRSU115)を手配する必要があります。
基本CPU交換機構 [Xeon® E5503 (2GHz) → Xeon® E5645 (2.40GHz)] (カスタムメイド専用)	PGBFU70W	138,000円	インテル® Xeon® プロセッサ E5503 (2GHz/2コア) → インテル® Xeon® プロセッサ E5645 (2.40GHz/6コア)へのCPUの変更 ※本製品は出荷後のサーバ本体には適用できません。
基本CPU交換機構 [Xeon® E5503 (2GHz) → Xeon® E5640 (2.66GHz)] (カスタムメイド専用)	PGBFU70F	116,000円	インテル® Xeon® プロセッサ E5503 (2GHz/2コア) → インテル® Xeon® プロセッサ E5640 (2.66GHz/4コア)へのCPUの変更 ※本製品は出荷後のサーバ本体には適用できません。
基本CPU交換機構 [Xeon® E5503 (2GHz) → Xeon® L5640 (2.26GHz)] (カスタムメイド専用)	PGBFU70R	181,000円	インテル® Xeon® プロセッサ E5503 (2GHz/2コア) → インテル® Xeon® プロセッサ L5640 (2.26GHz/6コア)へのCPUの変更 ※本製品は出荷後のサーバ本体には適用できません。
基本CPU交換機構 [Xeon® E5503 (2GHz) → Xeon® L5630 (2.13GHz)] (カスタムメイド専用)	PGBFU70P	71,000円	インテル® Xeon® プロセッサ E5503 (2GHz/2コア) → インテル® Xeon® プロセッサ L5630 (2.13GHz/4コア)へのCPUの変更 ※本製品は出荷後のサーバ本体には適用できません。
基本CPU交換機構 [Xeon® E5503 (2GHz) → Xeon® E5620 (2.40GHz)] (カスタムメイド専用)	PGBFU70D	44,000円	インテル® Xeon® プロセッサ E5503 (2GHz/2コア) → インテル® Xeon® プロセッサ E5620 (2.40GHz/4コア)へのCPUの変更 ※本製品は出荷後のサーバ本体には適用できません。
基本CPU交換機構 [Xeon® E5503 (2GHz) → Xeon® L5609 (1.86GHz)] (カスタムメイド専用)	PGBFU70N	56,000円	インテル® Xeon® プロセッサ E5503 (2GHz/2コア) → インテル® Xeon® プロセッサ L5609 (1.86GHz/4コア)へのCPUの変更 ※本製品は出荷後のサーバ本体には適用できません。
基本CPU交換機構 [Xeon® E5503 (2GHz) → Xeon® E5607 (2.26GHz)] (カスタムメイド専用)	PGBFU70V	25,000円	インテル® Xeon® プロセッサ E5503 (2GHz/2コア) → インテル® Xeon® プロセッサ E5607 (2.26GHz/6コア)へのCPUの変更 ※本製品は出荷後のサーバ本体には適用できません。
基本CPU交換機構 [Xeon® E5503 (2GHz) → Xeon® E5606 (2.13GHz)] (カスタムメイド専用)	PGBFU70T	16,000円	インテル® Xeon® プロセッサ E5503 (2GHz/2コア) → インテル® Xeon® プロセッサ E5606 (2.13GHz/4コア)へのCPUの変更 ※本製品は出荷後のサーバ本体には適用できません。
基本CPU交換機構 [Xeon® E5503 (2GHz) → Xeon® E5603 (1.60GHz)] (カスタムメイド専用)	PGBFU70S	5,000円	インテル® Xeon® プロセッサ E5503 (2GHz/2コア) → インテル® Xeon® プロセッサ E5603 (1.60GHz/4コア)へのCPUの変更 ※本製品は出荷後のサーバ本体には適用できません。

(2)-4 Windows OS/バンドル [カスタムメイド専用] ※サーバ本体と同時手配願います。

品名	型名	希望小売価格 (税別)	備考
Windows Server 2008 R2 Standard バンドル (カスタムメイド専用)	PGBSUWT1	オープン価格	Windows Server® 2008 R2 Standard (SP1) (5CAL付)バンドル <添付インストールディスク> ・Windows Server® 2008 R2 Standard (SP1) (5CAL付) ※SP媒体はOSインストールメディアとは別媒体となります。 ※本製品は出荷後のサーバ本体には適用できません。 [ディスクレスタイプ(省電力モデル)専用]
Windows Server 2008 R2 Standard ダウンロードサービス付き Windows Server 2008 Standard/バンドル (カスタムメイド専用) ※2011年12月9日販売終了予定	PGBSUWT2	オープン価格	Windows Server® 2008 R2 Standard (SP1) (5CAL付)バンドル Windows Server® 2008 Standard (SP2)バンドル <添付インストールディスク> ・Windows Server® 2008 R2 Standard (SP1) (5CAL付) ・Windows Server® 2008 Standard (32-bit) (SP2) ・Windows Server® 2008 Standard (64-bit) (SP2) ※SP媒体はOSインストールメディアとは別媒体となります。 ※本製品は出荷後のサーバ本体には適用できません。 [ディスクレスタイプ(省電力モデル)専用]
Windows Server 2008 R2 Enterprise バンドル (カスタムメイド専用)	PGBSUWE1	オープン価格	Windows Server® 2008 R2 Enterprise (SP1) (25CAL付)バンドル <添付インストールディスク> ・Windows Server® 2008 R2 Enterprise (SP1) (25CAL付) ※SP媒体はOSインストールメディアとは別媒体となります。 ※本製品適用時はSupportDesk/バック Standard/Standard24の同時適用はできません。 ※本製品は出荷後のサーバ本体には適用できません。 [ディスクレスタイプ(一般モデル・省電力モデル)専用]
Windows Server 2008 R2 Enterprise +System Center Virtual Machine Manager 2008 R2 バンドル (カスタムメイド専用)	PGBSUWE7	オープン価格	Windows Server® 2008 R2 Enterprise (SP1) (25CAL付)バンドル System Center Virtual Machine Manager 2008 R2 (SP1)バンドル <添付インストールディスク> ・Windows Server® 2008 R2 Enterprise (SP1) (25CAL付) ・System Center Virtual Machine Manager 2008 R2 (SP1) ※SP媒体はOSインストールメディアとは別媒体となります。(SCVMMはSP1適用済み媒体) ※本製品適用時はSupportDesk/バック Standard/Standard24の同時適用はできません。 ※本製品は出荷後のサーバ本体には適用できません。 [ディスクレスタイプ(一般モデル・省電力モデル)専用]
Windows Server 2008 R2 Enterprise ダウンロードサービス付き Windows Server 2008 Enterprise/バンドル (カスタムメイド専用) ※2011年12月9日販売終了予定	PGBSUWE3	オープン価格	Windows Server® 2008 R2 Enterprise (SP1) (25CAL付)バンドル Windows Server® 2008 Enterprise (SP2)バンドル <添付インストールディスク> ・Windows Server® 2008 R2 Enterprise (SP1) (25CAL付) ・Windows Server® 2008 Enterprise (32-bit) (SP2) ・Windows Server® 2008 Enterprise (64-bit) (SP2) ※SP媒体はOSインストールメディアとは別媒体となります。 ※本製品適用時はSupportDesk/バック Standard/Standard24の同時適用はできません。 ※本製品は出荷後のサーバ本体には適用できません。 [ディスクレスタイプ(一般モデル・省電力モデル)専用]
Windows Server 2008 R2 Enterprise ダウンロードサービス付き Windows Server 2008 Enterprise +SCVMM 2008 R2 バンドル (カスタムメイド専用) ※2011年12月9日販売終了予定	PGBSUWE8	オープン価格	Windows Server® 2008 R2 Enterprise (SP1) (25CAL付)バンドル Windows Server® 2008 Enterprise (SP2)バンドル System Center Virtual Machine Manager 2008 R2 (SP1)バンドル <添付インストールディスク> ・Windows Server® 2008 R2 Enterprise (SP1) (25CAL付) ・Windows Server® 2008 Enterprise (32-bit) (SP2) ・Windows Server® 2008 Enterprise (64-bit) (SP2) ・System Center Virtual Machine Manager 2008 R2 (SP1) ※SP媒体はOSインストールメディアとは別媒体となります。(SCVMMはSP1適用済み媒体) ※本製品適用時はSupportDesk/バック Standard/Standard24の同時適用はできません。 ※本製品は出荷後のサーバ本体には適用できません。 [ディスクレスタイプ(一般モデル・省電力モデル)専用]
Windows Server 2008 R2 Datacenter/バンドル (カスタムメイド専用)	PGBSUWD1	オープン価格	Windows Server® 2008 R2 Datacenter (SP1) (2CPUライセンス)バンドル <添付インストールディスク> ・Windows Server® 2008 R2 Datacenter (SP1) (2CPUライセンス) ※SP媒体はOSインストールメディアとは別媒体となります。 ※本製品適用時はSupportDesk/バック Standard/Standard24の同時適用はできません。 ※本製品は出荷後のサーバ本体には適用できません。 [ディスクレスタイプ(一般モデル・省電力モデル)専用]
Windows Server 2008 R2 Datacenter +System Center Virtual Machine Manager 2008 R2 バンドル (カスタムメイド専用)	PGBSUWD5	オープン価格	Windows Server® 2008 R2 Datacenter (SP1) (2CPUライセンス)バンドル System Center Virtual Machine Manager 2008 R2 (SP1)バンドル <添付インストールディスク> ・Windows Server® 2008 R2 Datacenter (SP1) (2CPUライセンス) ・System Center Virtual Machine Manager 2008 R2 (SP1) ※SP媒体はOSインストールメディアとは別媒体となります。(SCVMMはSP1適用済み媒体) ※本製品適用時はSupportDesk/バック Standard/Standard24の同時適用はできません。 ※本製品は出荷後のサーバ本体には適用できません。 [ディスクレスタイプ(一般モデル・省電力モデル)専用]
Windows Server 2008 R2 HPC Edition バンドル (カスタムメイド専用)	PGBSUWH2	オープン価格	Windows® HPC Server 2008 R2 (SP1)バンドル <添付インストールディスク> ・Windows Server® 2008 R2 HPC Edition (SP1) ※Microsoft HPC Pack 2008 R2 Express バンドル[PGBSUWH3]との同時手配が可能です。 ※SP媒体はOSインストールメディアとは別媒体となります。 ※本製品適用時はSupportDesk/バック Standard/Standard24の同時適用はできません。 ※本製品は出荷後のサーバ本体には適用できません。 [ディスクレスタイプ(一般モデル・省電力モデル)専用]
Microsoft HPC Pack 2008 R2 Express バンドル (カスタムメイド専用)	PGBSUWH3	オープン価格	Microsoft HPC Pack 2008 R2 Expressバンドル <添付インストールディスク> ・Microsoft HPC Pack 2008 R2 Express ※Windows Server 2008 R2 HPC Edition バンドル[PGBSUWH2]との同時手配が可能です。 ※本製品適用時はSupportDesk/バック Standard/Standard24の同時適用はできません。 ※本製品は出荷後のサーバ本体には適用できません。 [ディスクレスタイプ(一般モデル・省電力モデル)専用]
Microsoft HPC Pack 2008 R2 Enterprise バンドル (カスタムメイド専用)	PGBSUWH4	オープン価格	Microsoft HPC Pack 2008 R2 Enterprise/バンドル <添付インストールディスク> ・Microsoft HPC Pack 2008 R2 Enterprise ※本製品適用時はSupportDesk/バック Standard/Standard24の同時適用はできません。 ※本製品は出荷後のサーバ本体には適用できません。 [ディスクレスタイプ(一般モデル・省電力モデル)専用]
Windows HPC Server 2008 R2 Suite バンドル (カスタムメイド専用)	PGBSUWH1	オープン価格	Windows® HPC Server 2008 R2 Suite/バンドル <添付インストールディスク> ・Windows Server® 2008 R2 HPC Edition (SP1) ・Microsoft HPC Pack 2008 R2 Enterprise ※SP媒体はOSインストールメディアとは別媒体となります。 ※本製品適用時はSupportDesk/バック Standard/Standard24の同時適用はできません。 ※本製品は出荷後のサーバ本体には適用できません。 [ディスクレスタイプ(一般モデル・省電力モデル)専用]

PRIMERGY RX200 S6

※OSにより接続可能装置は異なります。詳細はハードウェア一覧を参照願います。
 ◎:カスタムメイド対象製品を示す。

(2)-5 基本Windows OS変換機構 [カスタムメイド専用] ※サーバ本体と同時手配願います。

品名	型名	希望小売価格 (税別)	備考
基本Windows OS変換機構 (Win 2008 R2 SE ダウンロードサービス付き Win 2008 SE/バンドル) (カスタムメイド専用)	PGBSUW32	10,000円	Windows Server® 2008 R2 Standard (SP1)/バンドル + Windows Server® 2008 Standard (SP2)/バンドルを追加 <添付インストールディスク> ・Windows Server® 2008 R2 Standard (SP1) (5CAL付) ・Windows Server® 2008 Standard (32-bit) (SP2) ・Windows Server® 2008 Standard (64-bit) (SP2) ※SP媒体はOSインストールメディアとは別媒体となります。(SCVMMはSP1適用済み媒体) ※本製品は出荷後のサーバ本体には適用できません。 [Windows Server 2008 R2 Standard バンドルタイプ、バンドルタイプ/アレイ専用]
基本Windows OS変換機構 (System Center Virtual Machine Manager 2008 R2) (Windows Server 2008 R2 Standard) (カスタムメイド専用)	PGBSUW37	オープン価格	Windows Server® 2008 R2 Standard (SP1)/バンドル + System Center Virtual Machine Manager 2008 R2 (SP1)/バンドルを追加 <添付インストールディスク> ・Windows Server® 2008 R2 Standard (SP1) (5CAL付) ・System Center Virtual Machine Manager 2008 R2 (SP1) ※SP媒体はOSインストールメディアとは別媒体となります。(SCVMMはSP1適用済み媒体) ※本製品適用時はSupportDesk/バック Standard/Standard24の同時適用はできません。 ※本製品は出荷後のサーバ本体には適用できません。 [Windows Server 2008 R2 Standard バンドルタイプ、バンドルタイプ/アレイ専用]
基本Windows OS変換機構 (SCVMM 2008 R2, Win 2008 R2 SE ダウンロードサービス付き Win 2008 SE/バンドル) (カスタムメイド専用)	PGBSUW38	オープン価格	Windows Server® 2008 R2 Standard (SP1)/バンドル + Windows Server® 2008 Standard (SP2)/バンドルを追加 + System Center Virtual Machine Manager 2008 R2 (SP1)/バンドルを追加 <添付インストールディスク> ・Windows Server® 2008 R2 Standard (SP1) (5CAL付) ・Windows Server® 2008 Standard (32-bit) (SP2) ・Windows Server® 2008 Standard (64-bit) (SP2) ・System Center Virtual Machine Manager 2008 R2 (SP1) ※SP媒体はOSインストールメディアとは別媒体となります。(SCVMMはSP1適用済み媒体) ※本製品適用時はSupportDesk/バック Standard/Standard24の同時適用はできません。 ※本製品は出荷後のサーバ本体には適用できません。 [Windows Server 2008 R2 Standard バンドルタイプ、バンドルタイプ/アレイ専用]

(2)-6 基本Linux OS変換機構 [カスタムメイド専用] ※サーバ本体と同時手配願います。

品名	型名	希望小売価格 (税別)	備考
基本Linux OS変換機構 (Red Hat Enterprise Linux 5.6→ Red Hat Enterprise Linux 6) (カスタムメイド専用)	PGBSUL30	1,000円	Red Hat Enterprise Linux 6サポートバンドル ※本製品は出荷後のサーバ本体には適用できません。 [Linuxサポートバンドルタイプ、バンドルタイプ/アレイ専用]

(2)-7 基本VMware OS変換機構 [カスタムメイド専用] ※サーバ本体と同時手配願います。

品名	型名	希望小売価格 (税別)	備考
基本VMware OS変換機構 [VMware ESXi 4.1 +VMware vSphere 4 Standard (1CPUライセンス付き)] (カスタムメイド専用)	PGBSUMV17	202,000円	VMware ESXi 4.1 インストール + VMware vSphere™ 4 Standard (1CPUライセンス付き) [SupportDesk 1年付]バンドルを追加 ※本製品は出荷後のサーバ本体には適用できません。 [VMware ESXi 4.1 インストールタイプ専用]
基本VMware OS変換機構 [VMware ESXi 4.1 +VMware vSphere 4 Standard (2CPUライセンス付き)] (カスタムメイド専用)	PGBSUMV18	404,000円	VMware ESXi 4.1 インストール + VMware vSphere™ 4 Standard (2CPUライセンス付き) [SupportDesk 1年付]バンドルを追加 ※本製品は出荷後のサーバ本体には適用できません。 ※2CPU構成にする必要があります。 [VMware ESXi 4.1 インストールタイプ専用]
基本VMware OS変換機構 [VMware ESXi 4.1 +VMware vSphere 4 Advanced (1CPUライセンス付き)] (カスタムメイド専用)	PGBSUMV19	474,000円	VMware ESXi 4.1 インストール + VMware vSphere™ 4 Advanced (1CPUライセンス付き) [SupportDesk 1年付]バンドルを追加 ※本製品は出荷後のサーバ本体には適用できません。 [VMware ESXi 4.1 インストールタイプ専用]
基本VMware OS変換機構 [VMware ESXi 4.1 +VMware vSphere 4 Advanced (2CPUライセンス付き)] (カスタムメイド専用)	PGBSUMV20	948,000円	VMware ESXi 4.1 インストール + VMware vSphere™ 4 Advanced (2CPUライセンス付き) [SupportDesk 1年付]バンドルを追加 ※本製品は出荷後のサーバ本体には適用できません。 ※2CPU構成にする必要があります。 [VMware ESXi 4.1 インストールタイプ専用]
基本VMware OS変換機構 [VMware ESXi 4.1 +VMware vSphere 4 Enterprise Plus (1CPUライセンス付き)] (カスタムメイド専用)	PGBSUMV21	736,000円	VMware ESXi 4.1 インストール + VMware vSphere™ 4 Enterprise Plus (1CPUライセンス付き) [SupportDesk 1年付]バンドルを追加 ※本製品は出荷後のサーバ本体には適用できません。 [VMware ESXi 4.1 インストールタイプ専用]
基本VMware OS変換機構 [VMware ESXi 4.1 +VMware vSphere 4 Enterprise Plus (2CPUライセンス付き)] (カスタムメイド専用)	PGBSUMV22	1,472,000円	VMware ESXi 4.1 インストール + VMware vSphere™ 4 Enterprise Plus (2CPUライセンス付き) [SupportDesk 1年付]バンドルを追加 ※本製品は出荷後のサーバ本体には適用できません。 ※2CPU構成にする必要があります。 [VMware ESXi 4.1 インストールタイプ専用]

(2)-8 一括お支払型保守サービス SupportDesk/バック [カスタムメイド専用] ※サーバ本体と同時手配願います。

品名	型名	標準価格 (税別)	備考
SupportDesk/バック Lite (当日訪問修理) (カスタムメイド専用)	3年	PGBSPB3D06	32,000円
	4年	PGBSPB4D06	72,000円
	5年	PGBSPB5D06	113,000円
SupportDesk/バック Standard (Windows Server 2008サポート付) (カスタムメイド専用)	3年	PGBSPG3D06	122,000円
	4年	PGBSPG4D06	176,000円
	5年	PGBSPG5D06	229,000円
SupportDesk/バック Standard24 (Windows Server 2008サポート付) (カスタムメイド専用)	3年	PGBSPG3A06	161,000円
	4年	PGBSPG4A06	230,000円
	5年	PGBSPG5A06	298,000円
SupportDesk/バック Standard (Linuxサポート付) (カスタムメイド専用)	3年	PGBSPJ3D06	252,000円
	4年	PGBSPJ4D06	407,000円
	5年	PGBSPJ5D06	518,000円
SupportDesk/バック Standard24 (Linuxサポート付) (カスタムメイド専用)	3年	PGBSPJ3A06	390,000円
	4年	PGBSPJ4A06	607,000円
	5年	PGBSPJ5A06	757,000円

*1:交通事情・天候・対象機器の設置地域などによっては翌営業日の対応になることもあります。
 ※ SupportDesk/バック[カスタムメイド専用]は、サービス対象製品本体およびカスタムメイドで手配されたオプション製品が、出荷時に、「SupportDesk/バックお客様登録カード」に
 印字されます。サービス開始には、その他の必要事項をご記入のうえ、返送していただく必要があります。
 カスタムメイド対応していない製品についてSupportDesk/バックをご希望の場合は、「サービス一覧」の「SupportDesk/バック」をご参照ください。

RX200 S6

PRIMERGY RX200 S6 メモリ／内蔵ドライブ等

CPU増設用

※出荷後の本体に対するCPUの交換はできません

CPU
スロット

標準搭載を含め、最大2台まで搭載可能

※CPU増設する場合、メモリも1枚以上(標準搭載除き)増設必須

(Xeon® X5690 (3.46GHz)を搭載した本体の場合)

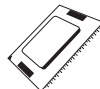

(D-46)
 Xeon プロセッサX5690 (3.46GHz/6コア/12MB)
 PG-FG704 (337,000円税別)
 PGBFG704 (337,000円税別) ◎
 ※基本CPU交換機構(PGBFU704)を適用した本体のみ搭載可能
 ※内蔵電源ユニット交換機構(PGBPUP133)、または冗長化交換機構(PGBRSU115)を適用した本体のみ搭載可能

(Xeon® X5687 (3.60GHz)を搭載した本体の場合)

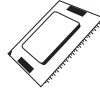

(D-47)
 Xeon プロセッサX5687 (3.60GHz/4コア/12MB)
 PG-FG703 (337,000円税別)
 PGBFG703 (337,000円税別) ◎
 ※基本CPU交換機構(PGBFU703)を適用した本体のみ搭載可能
 ※内蔵電源ユニット交換機構(PGBPUP133)、または冗長化交換機構(PGBRSU115)を適用した本体のみ搭載可能

(Xeon® X5675 (3.06GHz)を搭載した本体の場合)

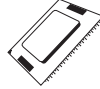

(D-50)
 Xeon プロセッサX5675 (3.06GHz/6コア/12MB)
 PG-FG702 (293,000円税別)
 PGBFG702 (293,000円税別) ◎
 ※基本CPU交換機構(PGBFU702)を適用した本体のみ搭載可能
 ※内蔵電源ユニット交換機構(PGBPUP133)、または冗長化交換機構(PGBRSU115)を適用した本体のみ搭載可能

(Xeon® X5660 (2.80GHz)を搭載した本体の場合)

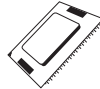

(D-53)
 Xeon プロセッサX5660 (2.80GHz/6コア/12MB)
 PG-FG70H (244,000円税別)
 PGBFG70H (244,000円税別) ◎
 ※基本CPU交換機構(PGBFU70H)を適用した本体のみ搭載可能
 ※内蔵電源ユニット交換機構(PGBPUP133)、または冗長化交換機構(PGBRSU115)を適用した本体のみ搭載可能

(Xeon® X5650 (2.66GHz)を搭載した本体の場合)

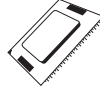

(D-54)
 Xeon プロセッサX5650 (2.66GHz/6コア/12MB)
 PG-FG70G (223,000円税別)
 PGBFG70G (223,000円税別) ◎
 ※基本CPU交換機構(PGBFU70G)を適用した本体のみ搭載可能
 ※内蔵電源ユニット交換機構(PGBPUP133)、または冗長化交換機構(PGBRSU115)を適用した本体のみ搭載可能

(Xeon® E5649 (2.53GHz)を搭載した本体の場合)

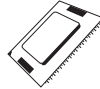

(D-55)
 Xeon プロセッサE5649 (2.53GHz/6コア/12MB)
 PG-FG70X (200,000円税別)
 PGBFG70X (200,000円税別) ◎
 ※基本CPU交換機構(PGBFU70X)を適用した本体のみ搭載可能

(Xeon® X5647 (2.93GHz)を搭載した本体の場合)

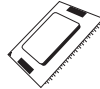

(D-56)
 Xeon プロセッサX5647 (2.93GHz/4コア/12MB)
 PG-FG70Y (158,000円税別)
 PGBFG70Y (158,000円税別) ◎
 ※基本CPU交換機構(PGBFU70Y)を適用した本体のみ搭載可能
 ※内蔵電源ユニット交換機構(PGBPUP133)、または冗長化交換機構(PGBRSU115)を適用した本体のみ搭載可能

(Xeon® E5645 (2.40GHz)を搭載した本体の場合)

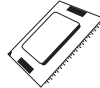

(D-57)
 Xeon プロセッサE5645 (2.40GHz/6コア/12MB)
 PG-FG70W (180,000円税別)
 PGBFG70W (180,000円税別) ◎
 ※基本CPU交換機構(PGBFU70W)を適用した本体のみ搭載可能

RX200 S6

本システム構成図に掲載されております商品®の価格体系につきましては、市場の価格に近く、お客様にわかりやすい「希望小売価格」となっております。
 ※PRIMERGY本体等
 また、「標準価格」で提供している商品につきましては、本システム構成図(樹系図)では★で表示してあります。

※OSにより接続可能装置は異なります。詳細はハードウェア一覧を参照願います。
 ◎:カスタムメイド対象製品を示す。

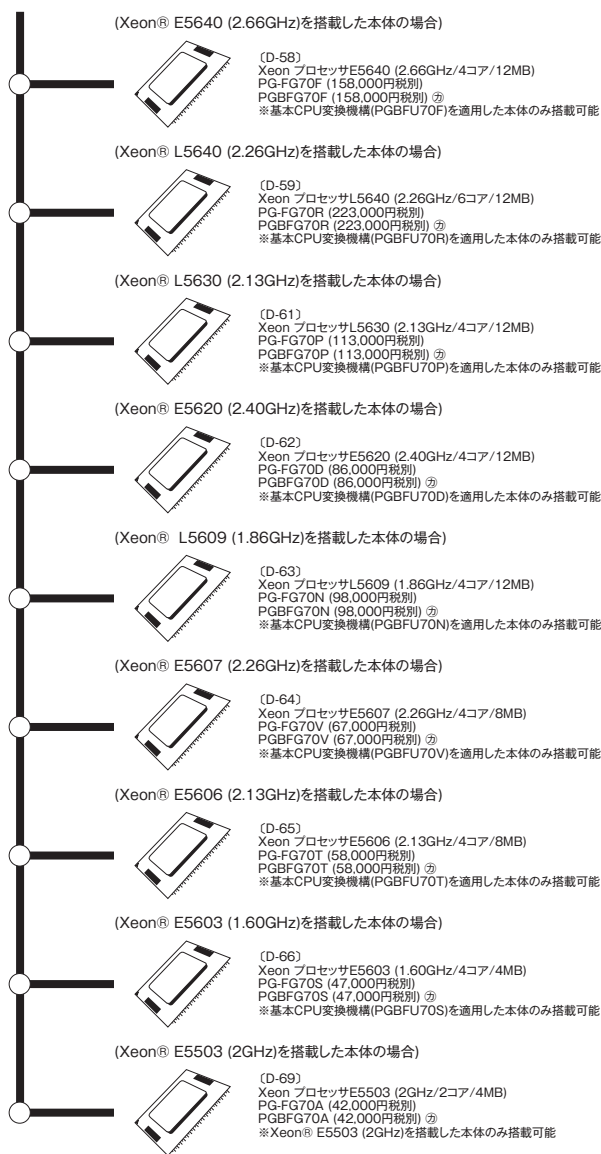

※OSにより接続可能装置は異なります。詳細はハードウェア一覧を参照願います。
 ②:カスタムメイド対象製品を示す。

メモリ(1333 Unbuffered DIMM) ※必ず「メモリの搭載について」を参照の上、手配願います。

1CPU構成時：標準搭載含め、最大12GBまで搭載可能(2GB 1333 UDIMM×6)
 2CPU構成時：標準搭載含め、最大24GBまで搭載可能(2GB 1333 UDIMM×12)

メモリ
 スロット

標準搭載メモリ:2GB (2GB 1333 UDIMM×1)(Single Rank)



[E-110]
 拡張RAMモジュール-2GB(2GB 1333 UDIMM×1)(Single Rank)
 PG-RM2DJ3 (18,000円 税別)
 PGBRM2DJ3 (18,000円 税別) ②

メモリ(1333 LV-Unbuffered DIMM) ※Xeon 5600番台CPU搭載時のみ搭載可能 ※必ず「メモリの搭載について」を参照の上、手配願います。

1CPU構成時：標準搭載含め、最大12GBまで搭載可能(2GB 1333 LV-UDIMM×6)
 2CPU構成時：標準搭載含め、最大24GBまで搭載可能(2GB 1333 LV-UDIMM×12)

メモリ
 スロット

標準搭載メモリ:2GB (2GB 1333 UDIMM×1)(Single Rank)



[E-111]
 拡張RAMモジュール-2GB(2GB 1333 LV-UDIMM×1)(Dual Rank)
 PG-RM2DH (30,000円 税別)
 PGBRM2DH (30,000円 税別) ②

標準搭載メモリの交換オプション(カスタムメイド専用)



[E-120]
 基本RAMモジュール交換機構-2GB(2GB 1333 LV-UDIMM×1)
 【標準搭載メモリ→2GB 1333 LV-UDIMM×1(Dual Rank)】
 PGBRU2DH (12,000円 税別) ②

メモリ(1333 Registered DIMM) ※必ず「メモリの搭載について」を参照の上、手配願います。

1CPU構成時：標準搭載含め、最大48GBまで搭載可能(8GB 1333 RDIMM×6)
 2CPU構成時：標準搭載含め、最大96GBまで搭載可能(8GB 1333 RDIMM×12)

メモリ
 スロット

標準搭載メモリ:2GB (2GB 1333 UDIMM×1)(Single Rank)



[E-112]
 拡張RAMモジュール-2GB(2GB 1333 RDIMM×1)(Single Rank)
 PG-RM2EP (28,000円 税別)
 PGBRM2EP (28,000円 税別) ②



[E-113]
 拡張RAMモジュール-4GB(4GB 1333 RDIMM×1)(Single Rank)
 PG-RM4EP7 (35,000円 税別)
 PGBRM4EP7 (35,000円 税別) ②



[E-114]
 拡張RAMモジュール-8GB(8GB 1333 RDIMM×1)(Dual Rank)
 PG-RM8EP (90,000円 税別)
 PGBRM8EP (90,000円 税別) ②

標準搭載メモリの交換オプション(カスタムメイド専用)



[E-121]
 基本RAMモジュール交換機構-2GB(2GB 1333 RDIMM×1)
 【標準搭載メモリ→2GB 1333 RDIMM×1(Single Rank)】
 PGBRU2EP (10,000円 税別) ②



[E-122]
 基本RAMモジュール交換機構-4GB(4GB 1333 RDIMM×1)
 【標準搭載メモリ→4GB 1333 RDIMM×1(Single Rank)】
 PGBRU4EP7 (17,000円 税別) ②



[E-123]
 基本RAMモジュール交換機構-8GB(8GB 1333 RDIMM×1)
 【標準搭載メモリ→8GB 1333 RDIMM×1(Dual Rank)】
 PGBRU8EP (72,000円 税別) ②

メモリ(1066 Registered DIMM) ※必ず「メモリの搭載について」を参照の上、手配願います。

1CPU構成時：標準搭載含め、最大96GBまで搭載可能(16GB 1066 RDIMM×6)
 2CPU構成時：標準搭載含め、最大192GBまで搭載可能(16GB 1066 RDIMM×12)

メモリ
 スロット

標準搭載メモリ:2GB (2GB 1333 UDIMM×1)(Single Rank)



[E-115]
 拡張RAMモジュール-16GB(16GB 1066 RDIMM×1)(Quad Rank)
 PG-RM16ER (300,000円 税別)
 PGBRM16ER (300,000円 税別) ②

標準搭載メモリの交換オプション(カスタムメイド専用)



[E-124]
 基本RAMモジュール交換機構-16GB(16GB 1066 RDIMM×1)
 【標準搭載メモリ→16GB 1066 RDIMM×1(Quad Rank)】
 PGBRU16ER (282,000円 税別) ②

メモリ(1333 LV-Registered DIMM) ※Xeon® 5600番台CPU搭載時のみ搭載可能

1CPU構成時：標準搭載含め、最大48GBまで搭載可能(8GB 1333 LV-RDIMM×6)
 2CPU構成時：標準搭載含め、最大96GBまで搭載可能(8GB 1333 LV-RDIMM×12)

メモリ
 スロット

標準搭載メモリ:2GB (2GB 1333 UDIMM×1)(Single Rank)



[E-117]
 拡張RAMモジュール-4GB(4GB 1333 LV-RDIMM×1)(Single Rank)
 PG-RM4ES3 (50,000円 税別)
 PGBRM4ES3 (50,000円 税別) ②

※必ず「メモリの搭載について」を参照の上、手配願います。



[E-118]
 拡張RAMモジュール-8GB(8GB 1333 LV-RDIMM×1)(Dual Rank)
 PG-RM8ES (110,000円 税別)
 PGBRM8ES (110,000円 税別) ②

標準搭載メモリの交換オプション(カスタムメイド専用)



[E-126]
 基本RAMモジュール交換機構-4GB(4GB 1333 LV-RDIMM×1)
 【標準搭載メモリ→4GB 1333 LV-RDIMM×1(Single Rank)】
 PGBRU4ES7 (32,000円 税別) ②



[E-127]
 基本RAMモジュール交換機構-8GB(8GB 1333 LV-RDIMM×1)
 【標準搭載メモリ→8GB 1333 LV-RDIMM×1(Dual Rank)】
 PGBRU8ES (92,000円 税別) ②

本システム構成図に掲載されております商品®の価格体系
 につきましては、市場の価格に近く、お客様にわかりやすい
 「希望小売価格」となっております。
 ※PRIMERGY本体等
 また、「標準価格」で提供している商品につきましては、
 本システム構成図(樹系図)では★で表示してあります。

RX200 S6

メモリの搭載について

- 異なる種類のDIMM(UDIMM, LV-UDIMM, RDIMM, LV-RDIMM)は混在搭載できません。
- 16GB 1066 RDIMM(Quad Rank)は、1CPU:4枚以上、2CPU:7枚以上搭載する場合、動作クロックが800MHzとなります。
- Intel® Xeon® プロセッサ 5600番台搭載時のみ、LV-UDIMM, LV-RDIMMを搭載可能です。
- 物理CPU1個につき、メモリDIMMを最低1枚搭載する必要があります。(DIMMを7枚以上搭載する場合は、CPUを増設(オプション)する必要があります。)
※カスタムメイドにてCPU増設した場合は、メモリもカスタムメイドにて最低1枚搭載する必要があります。
- 以下のメモリの組み合わせは、不可となります。
 - ・2GB 1333 UDIMMの場合、現行型名[PG*RM2DJ3]と旧型名[PG*RM2DJ]を混在させることはできません。
 - ・4GB 1333 RDIMMの場合、現行型名[PG*RM4EP7, PGBRU4EP7]と旧型名[PG*RM4EP, PGBRU4EP]を混在させることはできません。
 - ・4GB 1333 LV-RDIMMの場合、現行型名[PG*RM4ES3, PGBRU4ES7]と旧型名[PG*RM4ES, PGBRU4ES]を混在させることはできません。
- ディスクレスタイプに、Windows OS/バンドル(Windows HPC Server 2008 R2 Suite バンドル[PGBSUWH1], Windows Server 2008 R2 HPC Edition バンドル[PGBSUWH2])を適用した場合は、カスタムメイドにて増設可能なメモリ容量は128GBまでです。
- Windows Server 2008 R2 Standard バンドルタイプに、カスタムメイドにて増設可能なメモリ容量は32GBまでです。
- DIMMは容量の大きいものから以下の搭載順にて搭載する必要があります。

■物理CPU1台構成時(標準搭載)

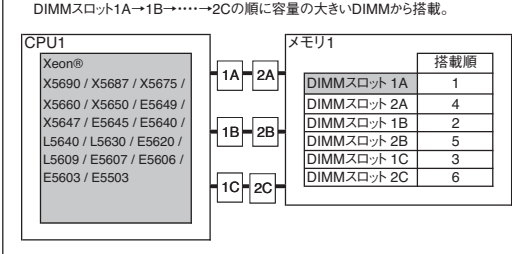

■物理CPU2台構成時(オプション増設時)

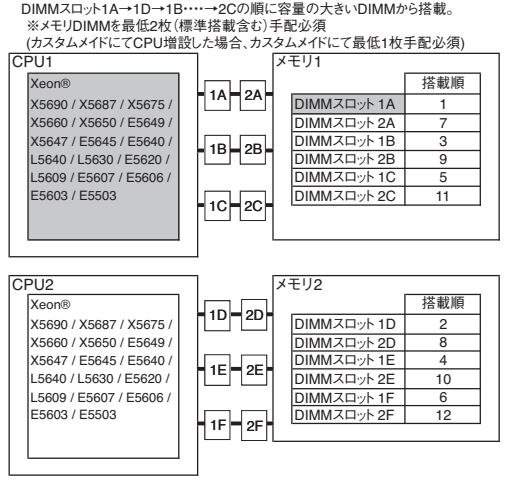

※網かけ部分は標準搭載を示します。

[注1]搭載可能メモリ容量について
搭載メモリ容量はOSの使用可能メモリ容量に準じます。
OSにおける使用可能メモリ容量は
注意事項項の「OSにおける最大CPU数/使用可能メモリ容量について」を参照下さい。

[注2]使用可能メモリ容量について
Windows Server® 2008 Standard (32-bit) (SP2), Windows Server® 2003 R2, Standard Edition (SP2)を使用する場合、BIOSのセットアップユーティリティ「NX Memory Protection」項目(「Advanced」メニュー→「Advanced Processor Options」サブメニュー)を「Disabled」に変更するとOSで認識されるメモリ容量は3GBとなります。

[注3]メモリ動作クロックについて
搭載するCPUにより動作クロックが異なります。詳細は下表を参照願います。

■UDIMM, RDIMMを使用する場合

搭載CPU	1CPUあたりの搭載メモリ数	メモリ動作クロック(MHz)
X5690 / X5687 / X5675 / X5660 / X5650 / E5649 / E5645 / L5640	1~6	1333
X5647 / E5640 / L5630 / E5620 / L5609 / E5607 / E5606 / E5603	1~6	1066
E5503	1~6	800

■LV-UDIMM, LV-RDIMMを使用する場合

搭載CPU	1CPUあたりの搭載メモリ数	メモリ動作クロック(MHz)
X5690 / X5687 / X5675 / X5660 / X5650 / E5649 / E5645 / L5640	1~3	1333
X5647 / E5640 / L5630 / E5620 / L5609 / E5607 / E5606 / E5603	4~6	1066 (*1)
	1~3	1066
	4~6	1066

(*1) BIOS設定にてMemory SpeedをPerformanceに設定した場合、1333MHzで動作しますが、LV-modeでは動作しませんのでご注意ください。

[注4]メモリミラーリング機能について

- メモリスロット1C, 2C/1F, 2Fは使用しないため、1CPU構成時:最大2セット、2CPU構成時:最大4セットまでの搭載となります。
- ミラーを構成するスロットには同一のDIMMを2枚搭載する必要があります。
- 使用可能なメモリ容量は搭載メモリ容量の半分になります。

以下搭載条件の通り、容量の大きい順にDIMMを搭載する必要があります。

■物理CPU1台構成時(標準搭載)

ミラー数	CPU1					
	1A	2A	1B	2B	1C	2C
1セット	①	-	①	-	-	-
2セット	①	②	①	②	-	-

○内数字:搭載順、-:メモリ非搭載

■物理CPU2台構成時(オプション)

ミラー数	CPU1						CPU2					
	1A	2A	1B	2B	1C	2C	1D	2D	1E	2E	1F	2F
2セット	①	-	①	-	-	-	②	-	②	-	-	-
3セット	①	③	①	③	-	-	②	-	②	-	-	-
4セット	①	③	①	③	-	-	②	④	②	④	-	-

○内数字:搭載順、-:メモリ非搭載

[注5]メモリスベアリング機能について

- 1CPU構成時:最大2セット、2CPU構成時:最大4セットまでの搭載となります。
- スベアを構成するスロットには同一のDIMMを3枚搭載する必要があります。(メモリスロット1C, 2C/1F, 2Fをスベア用として使用します。)
- 使用可能なメモリ容量は搭載メモリ容量の2/3になります。

以下搭載条件の通り、容量の大きい順にDIMMを搭載する必要があります。

■物理CPU1台構成時(標準搭載)

スベア数	CPU1					
	1A	2A	1B	2B	1C	2C
1セット	①	-	①	-	①	-
2セット	①	②	①	②	①	②

数字:搭載順、-:メモリ非搭載

■物理CPU2台構成時(オプション)

スベア数	CPU1						CPU2					
	1A	2A	1B	2B	1C	2C	1D	2D	1E	2E	1F	2F
2セット	①	-	①	-	①	-	②	-	②	-	②	-
3セット	①	③	①	③	①	③	②	-	②	-	②	-
4セット	①	③	①	③	①	③	②	④	②	④	②	④

数字:搭載順、-:メモリ非搭載

内蔵ストレージと内蔵バックアップ装置の接続形態

内蔵ストレージと内蔵バックアップ装置を搭載する際は以下の表を参照の上、接続オプションカード/ケーブルを選択願います。

モデル	内蔵ストレージ接続形態		PRIMERGY SX10 S2 内蔵バックアップ装置接続(最大4台)	
	接続方法	使用するドライブベージ	SAS(*2)装置接続(最大2台)	USB(*3)装置接続(最大3台)
2.5インチ×6	単体接続/ アレイ接続	使用可能ドライブベージ(6ベイ) (*1)	・SASコントローラカード (2.5インチ×6モデル(SAS)標準) ・ソフトウェアRAID (2.5インチ×6モデル(SATA)標準) ・SASアレイコントローラカード (オプション)	
2.5インチ×8	アレイ接続	使用可能ドライブベージ(8ベイ)	・SASアレイコントローラカード (標準/オプション)	SASカード (PG-228BL) SASケーブル (PG-CBLA008/009) USBケーブル (PG-CBLU007/008)

(*1) 5ベイ以上使用する場合は、SASケーブル、SASアレイコントローラカード(基本SASアレイコントローラカード交換機構含む)を手配する必要があります。
(*2) SAS/バックアップ装置:PG-LT501/PG-LT403/PG-LT303/PG-LT203
(*3) USB/バックアップ装置:PG-DT5049/PG-DT602/PG-RD1027

※OSにより接続可能装置は異なります。詳細はハードウェア一覧を参照願います。
 ②:カスタムメイド対象製品を示す。

【2.5インチ×6モデル(SAS)】

内蔵ストレージ ※最大6台搭載可能(オプション使用時)

《単体/アレイ接続》 ※単体接続とアレイ接続の混在はできません。

SASコントローラカード(4ポート/SAS1.0)
 ※標準搭載カード
 ※RAID1構成が可能
 ※単体接続:4台、アレイ接続:2台まで接続可能
 ※接続するHDDはSAS1.0で動作

《アレイ接続》 ※単体接続はできません。

[I-17]
 基本SASアレイコントローラカード変換機構
 (8ポート/SAS2.0)
 【標準搭載SASコントローラカード
 →SASアレイコントローラカード(PG-248L5 [45,000円 税別])】
 PGB2U48L5 (15,000円 税別) ②
 ※RAID0、1、1E、1+0構成が可能
 ※本オプションは本体と同時に手配必須

[I-18]
 基本SASアレイコントローラカード変換機構
 (8ポート/512MB/SAS2.0)
 【標準搭載SASコントローラカード
 →SASアレイコントローラカード(PG-248H5 [55,000円 税別])】
 PGB2U48H5 (25,000円 税別) ②
 ※RAID0、1、1E、1+0、5、5+0、6、6+0構成が可能
 ※本オプションは本体と同時に手配必須

[I-19]
 基本SASアレイコントローラカード変換機構
 (8ポート/512MB/BBU/SAS2.0)
 【標準搭載SASコントローラカード
 →SASアレイコントローラカード(PG-248J5 [79,000円 税別])】
 PGB2U48J5 (49,000円 税別) ②
 ※RAID0、1、1E、1+0、5、5+0、6、6+0構成が可能
 ※本オプションは本体と同時に手配必須
 ※搭載されているバッテリーは消耗品となり、消耗時に購入頂く必要があります。留意事項編の「消耗品の扱いについて」を参照下さい。

※RAID設定サービスを手配することにより、工場出荷時にRAID構成を設定可能です。
 内蔵ストレージの搭載方法によりRAID設定サービスの同時手配が必要となることがありますので、必ず「内蔵ストレージ構成時の注意事項」、「RAID設定サービスについて」を参照ください。

【2.5インチ×8モデル(SAS)】

内蔵ストレージ ※最大8台搭載可能

《アレイ接続》 ※単体接続はできません。

SASアレイコントローラカード(8ポート/SAS2.0)
 ※標準搭載カード
 ※RAID0、1、1E、1+0構成が可能

[I-15]
 基本SASアレイコントローラカード変換機構
 (8ポート/512MB/SAS2.0)
 【標準搭載SASアレイコントローラカード
 →SASアレイコントローラカード(PG-248H5 [55,000円 税別])】
 PGB2U48H4 (10,000円 税別) ②
 ※RAID0、1、1E、1+0、5、5+0、6、6+0構成が可能
 ※本オプションは本体と同時に手配必須

[I-16]
 基本SASアレイコントローラカード変換機構
 (8ポート/512MB/BBU/SAS2.0)
 【標準搭載SASアレイコントローラカード
 →SASアレイコントローラカード(PG-248J5 [79,000円 税別])】
 PGB2U48J4 (34,000円 税別) ②
 ※RAID0、1、1E、1+0、5、5+0、6、6+0構成が可能
 ※本オプションは本体と同時に手配必須
 ※搭載されているバッテリーは消耗品となり、消耗時に購入頂く必要があります。留意事項編の「消耗品の扱いについて」を参照下さい。

[内蔵ストレージ1台~4台]

[内蔵ストレージ5台~6台]

(N-11)
 SASケーブル
 PG-CBLA006 (10,000円 税別)
 PGCBLA008 (10,000円 税別) ②
 ※SASコントローラカード使用時選択不可

【2.5インチSAS HDD】

[F-20]
 内蔵ハードディスクユニット-73GB
 (2.5インチ, SAS2.0, 15krpm)
 PG-HDD75E (40,000円 税別)
 PGBHDD75E (40,000円 税別) ②

[F-22]
 内蔵ハードディスクユニット-146GB
 (2.5インチ, SAS2.0, 10krpm)
 PG-HDD41E (36,000円 税別)
 PGBHDD41E (36,000円 税別) ②

[F-24]
 内蔵ハードディスクユニット-146GB
 (2.5インチ, SAS2.0, 15krpm)
 PG-HDD45E (60,000円 税別)
 PGBHDD45E (60,000円 税別) ②

[F-26]
 内蔵ハードディスクユニット-300GB
 (2.5インチ, SAS2.0, 10krpm)
 PG-HDD31E (65,000円 税別)
 PGBHDD31E (65,000円 税別) ②

[F-28]
 内蔵ハードディスクユニット-450GB
 (2.5インチ, SAS2.0, 10krpm)
 PG-HDD51E (75,000円 税別)
 PGBHDD51E (75,000円 税別) ②

[F-29]
 内蔵ハードディスクユニット-600GB
 (2.5インチ, SAS2.0, 10krpm)
 PG-HDD01E (90,000円 税別)
 PGBHDD01E (90,000円 税別) ②

標準搭載HDDの交換用オプション
 (ディスクレスタイプ、VMwareタイプ除く)

[F-31]
 基本ハードディスクユニット交換機構-73GB
 【標準搭載HDD→73.4GB(2.5インチ, SAS2.0, 15krpm)
 PGBHUD75E3 (4,000円 税別) ②
 ※本オプションは本体と同時に手配必須
 出荷後の本体には適用不可

[F-33]
 基本ハードディスクユニット交換機構-146GB
 【標準搭載HDD→146.8GB(2.5インチ, SAS2.0, 15krpm)
 PGBHUD45E3 (24,000円 税別) ②
 ※本オプションは本体と同時に手配必須
 出荷後の本体には適用不可

[F-35]
 基本ハードディスクユニット交換機構-300GB
 【標準搭載HDD→300.0GB(2.5インチ, SAS2.0, 10krpm)
 PGBHUD31E3 (29,000円 税別) ②
 ※本オプションは本体と同時に手配必須
 出荷後の本体には適用不可

[F-38]
 基本ハードディスクユニット交換機構-450GB
 【標準搭載HDD→450.0GB(2.5インチ, SAS2.0, 10krpm)
 PGBHUD51E3 (39,000円 税別) ②
 ※本オプションは本体と同時に手配必須

[F-39]
 基本ハードディスクユニット交換機構-600GB
 【標準搭載HDD→600.0GB(2.5インチ, SAS2.0, 10krpm)
 PGBHUD01E3 (54,000円 税別) ②
 ※本オプションは本体と同時に手配必須

【2.5インチSATA HDD】 ※カスタムメイド手配不可 ※VMwareタイプ手配不可

[F-101]
 内蔵ハードディスクユニット-160GB(BC-SATA)
 (2.5インチ, SATA2.0, 7.2krpm)
 PG-HDK67D (31,000円 税別)

[F-103]
 内蔵ハードディスクユニット-500GB(BC-SATA)
 (2.5インチ, SATA2.0, 7.2krpm)
 PG-HDK57D (42,000円 税別)

[F-106]
 内蔵ハードディスクユニット-1TB(BC-SATA)
 (2.5インチ, SATA2.0, 7.2krpm)
 PG-HDK17D (52,000円 税別)

【2.5インチSSD】 ※ディスクレスタイプにのみカスタムメイド手配可能

[F-116]
 内蔵ソリッド ステートドライブユニット-32GB
 (2.5インチ, SSD)
 PG-HDS32C (100,000円 税別)
 PGBHDS32C (100,000円 税別) ②

[F-117]
 内蔵ソリッド ステートドライブユニット-64GB
 (2.5インチ, SSD)
 PG-HDS64C (200,000円 税別)
 PGBHDS64C (200,000円 税別) ②

2.5インチ×6モデル(SAS) / 2.5インチ×8モデル(SAS)
 内蔵ストレージカスタムメイド増設時の注意事項

■ディスクレスタイプ、VMwareタイプに内蔵ストレージをカスタムメイドで手配する場合

- 2.5インチ SAS HDDのみカスタムメイド増設可能です。
- RAID設定サービスを手配した場合、同容量/回転数の内蔵HDDのみカスタムメイドで増設可能です。

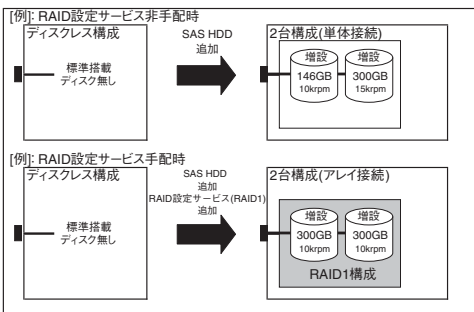

■OS付きタイプ(ディスクレスタイプ、VMwareタイプを除く)に内蔵ストレージをカスタムメイドで手配する場合

- 同容量/回転数の2.5インチ SAS HDDのみカスタムメイド変更/増設可能です。
 (標準搭載HDD(2.5インチ SAS HDD 146GB(10krpm))と異なる容量/回転数のHDDを搭載する場合は、基本ハードディスク交換機構を手配し、HDDを交換する必要があります。)
- 内蔵HDDをカスタムメイド追加する場合、RAID設定サービスの同時手配が必要となります。

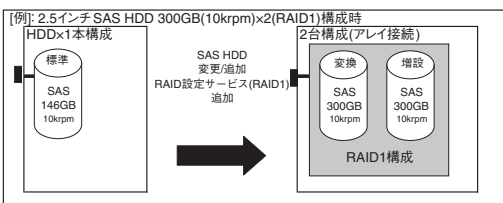

【2.5インチ×6モデル(SATA)】

内蔵ストレージ ※最大6台搭載可能(オプション使用時)

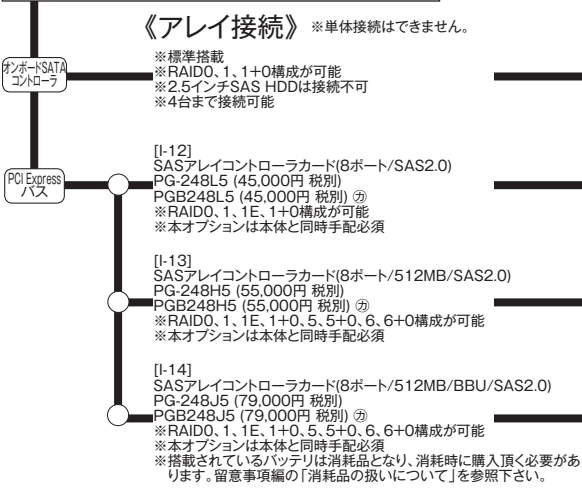

※RAID設定サービスを手配することにより、工場出荷時にRAID構成を設定可能です。
 内蔵ストレージの搭載方法によりRAID設定サービスの同時手配が必要となることがありますので、必ず「内蔵ストレージ構成時の注意事項」、「RAID設定サービスについて」を参照ください。

【2.5インチ×8モデル(SATA)】

内蔵ストレージ ※最大8台搭載可能

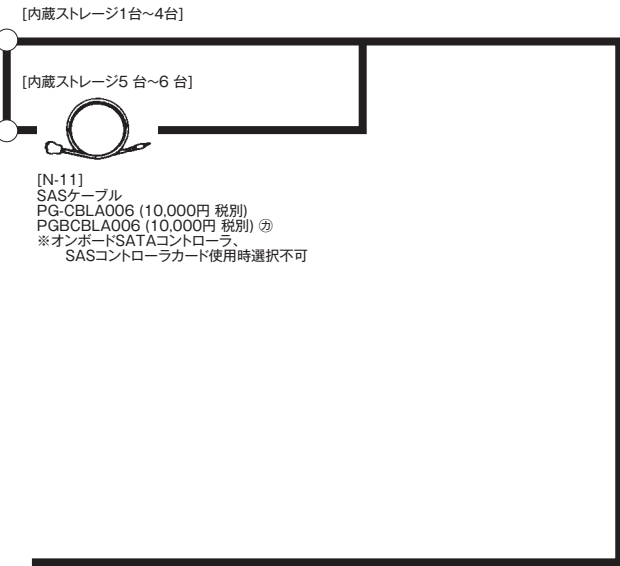
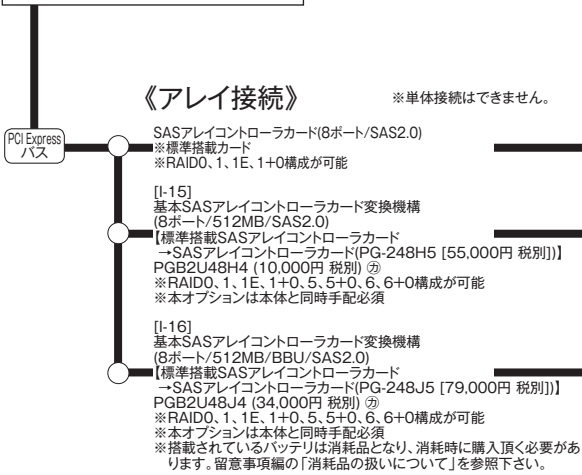

2.5インチ×6モデル(SATA) / 2.5インチ×8モデル(SATA)
 内蔵ストレージカスタムメイド増設時の注意事項

- ディスクレスタイプに内蔵ストレージをカスタムメイドで手配する場合
 (1) 2.5インチ SATA HDDのみカスタムメイド増設可能です。
 (2) RAID設定サービスを手配した場合、同容量の内蔵HDDのみカスタムメイドで増設可能です。

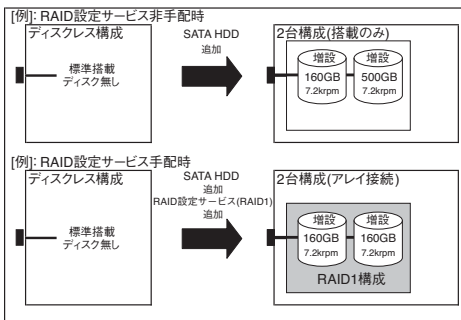

- OS付きタイプ(ディスクレスタイプ以外)に内蔵ストレージをカスタムメイドで手配する場合
 (1) 同容量の2.5インチ SATA HDDのみカスタムメイド変更/増設可能です。
 (標準搭載HDD(2.5インチ SATA HDD 160GB(7.2krpm))と異なる容量のHDDを搭載する場合は、基本ハードディスク変換機構を手配し、HDDを交換する必要があります。)
 (2) 内蔵HDDをカスタムメイド追加する場合、RAID設定サービスの同時手配が必須となります。

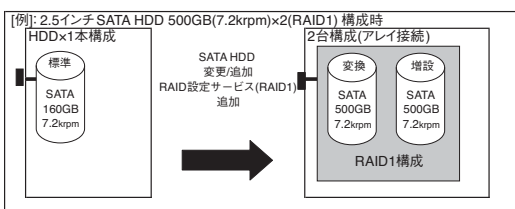

【2.5インチSATA HDD】

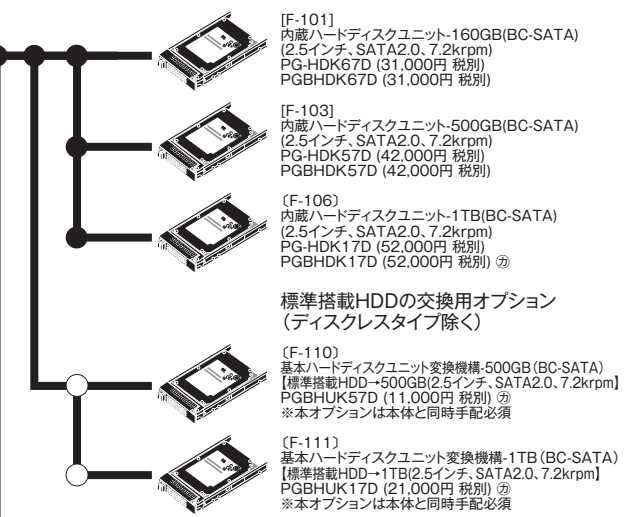

【2.5インチSAS HDD】 ※カスタムメイド手配不可 ※オンボードSATAコントローラとの接続不可

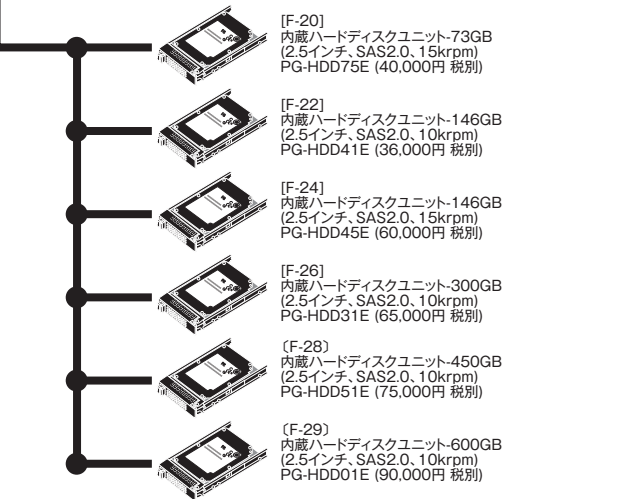

【2.5インチSSD】 ※カスタムメイド手配不可



内蔵ストレージ構成時の注意事項

選択する本体タイプ、使用するストレージコントローラにより、使用可能な内蔵ストレージ(HDD/SSD)の種類が異なります。
また、混在可能な組み合わせも異なりますので、以下を参照し手配をお願いします。

■A:使用するストレージコントローラと内蔵ストレージの接続可否を確認

【2.5インチ内蔵ストレージとストレージコントローラの接続可否】

ストレージコントローラ	仕様	オンボード SATAコントローラ (ソフトウェアRAID)	SASコントローラカード	SASアレイコントローラカード			
		ポート数	4	8	8	8	
	キャッシュ	-	-	-	512MB	512MB	
	ホットスベア	○	×	○	○	○	
	BBU有無	-	-	-	-	有	
	単体接続	×	○	×	×	×	
	RAID0	○	×	○	○	○	
	RAID1	○	○	○	○	○	
	RAID1E	×	×	○	○	○	
	RAID1+0	○	×	○	○	○	
	RAID5	×	×	×	○	○	
	RAID5+0	×	×	×	○	○	
	RAID6	×	×	×	○	○	
	RAID6+0	×	×	×	○	○	
本体との適用 (型名)	2.5インチ×6モデル	SAS	-	標準	PG-248L5/PGB2U48L5	PG-248H5/PGB2U48H5	PG-248J5/PGB2U48J5
	2.5インチ×8モデル	SATA	標準	-	PG-248L5/PGB248L5	PG-248H5/PGB248H5	PG-248J5/PGB248J5
内蔵ストレージ との適用	2.5インチSAS HDD	73GB (15krpm)	×	○	○	○	○
		146GB (10krpm)	×	○	○	○	○
		146GB (15krpm)	×	○	○	○	○
		300GB (10krpm)	×	○	○	○	○
		450GB (10krpm)	×	○	○	○	○
		600GB (10krpm)	×	○	○	○	○
	2.5インチBC-SATA HDD	160GB (7.2krpm)	○	○	○	○	○
		500GB (7.2krpm)	○	○	○	○	○
		1TB (7.2krpm)	○	○	○	○	○
	2.5インチSSD	32GB	○	○	○	○	○
		64GB	○	○	○	○	○

■B:各本体にカスタムメイド搭載可能な内蔵ストレージを確認

<注意>内蔵ストレージのカスタムメイド搭載方法により、RAID設定サービスの同時手配が必要となります。必ず「RAID設定サービスについて」を参照し、手配をお願いいたします。

【内蔵ストレージのカスタムメイド搭載条件】

モデル	タイプ	2.5インチ			カスタムメイド手配条件
		SAS HDD	BC-SATA HDD	SSD	
2.5インチ×6モデル(SAS)	ディスクレスタイプ	○	×	○(注1)	・同種類(2.5インチSAS/SSD)のみカスタムメイド搭載可能 ・RAID設定サービス手配時、同容量/同回転数の2.5インチSAS HDDのみ搭載可能 (未手配時、異なる容量/回転数も搭載可)
2.5インチ×8モデル(SAS)	VMwareタイプ	○	×	×	
2.5インチ×6モデル(SATA)	OS付きタイプ (ディスクレスタイプ、 VMwareタイプ以外)	○	×	×	・同容量/同回転数の2.5インチSAS HDDのみ搭載可能
	2.5インチ×8モデル(SATA)	ディスクレスタイプ	×	○	
2.5インチ×6モデル(SATA)	ディスクレスタイプ	×	○	×	・RAID設定サービス手配時、同容量の2.5インチSATA HDDのみ搭載可能 (未手配時、異なる容量も搭載可)
	2.5インチ×8モデル(SATA)	OS付きタイプ (ディスクレスタイプ以外)	×	○	

○:カスタムメイド搭載可能、×:カスタムメイド搭載不可
注1) VMwareタイプに搭載(カスタムメイド含む)可能な内蔵ストレージはSAS HDDのみです。

■C:RAID構成時の留意事項を確認

- ・ディスクグループ(RAIDグループ)は同種類(2.5インチSAS HDD/BC-SATA HDD/SSD)、同容量/同回転数の内蔵ストレージで構成する必要があります。
- ・同容量/異回転数の内蔵ストレージは1つのストレージコントローラ上に接続できません。
- ・内蔵ストレージの種類により、混在条件が異なる場合があります。下表を参照下さい。

【内蔵ストレージ(ディスクグループ毎)の混在条件】

内蔵ストレージ	容量(回転数)	2.5インチ		
		SAS HDD	BC-SATA HDD	SSD
2.5インチSAS HDD	73GB (15krpm)	○	○	○
	146GB (10krpm)			
	146GB (15krpm)			
	300GB (10krpm)			
	450GB (10krpm)			
	600GB (10krpm)			
2.5インチBC-SATA HDD	160GB (7.2krpm)	○	○	○
	500GB (7.2krpm)			
	1TB (7.2krpm)			
2.5インチSSD	32GB	○	○	○
	64GB			

○:混在可能、×:混在不可

RAID設定サービスについて

RAID設定サービスを手配頂くことにより、工場出荷時にRAID構成を構築することが可能です。
設定可能なRAID構成は、使用するストレージコントローラ、内蔵ストレージの種類、本数により異なりますので、以下を参照し手配をお願いします。

- (1) OS付きタイプ(ディスクレスタイプ、VMwareタイプを除く)において内蔵ストレージをカスタマイドにて増設する場合は、RAID設定サービスを同時手配する必要があります。
- (2) RAID設定サービスを手配した場合は、容量/同回転数の内蔵ストレージ標準搭載のみがカスタマイドで増設可能です。
- (3) 本サービスで、1筐体内に構築できるRAID構成は1つのみです。(2つ目以降のRAID構成については、別途出荷後に設定をする必要があります。)
- (4) 搭載する内蔵ストレージの実効容量が2TB以上の場合、ブートジョナルドライブは2TBの状態でご出荷されます。
- (5) 使用するストレージコントローラ、内蔵ストレージおよびRAID設定サービスを全てカスタマイド型名で同時手配する必要があります。
- (6) 設定可能なRAID構成、RAID設定サービス型名は以下の通りです。

項番	品名	型名	標準価格 (税別)	RAID設定される 内蔵ストレージ本数 ¹⁾	備考
①	RAID設定サービス(RAID0)	PGBARR0S	1,000円	1本	RAID0構成を1セット構成し、出荷いたします。
②	RAID設定サービス(RAID1)	PGBARR1S	1,000円	2本	RAID1構成を1セット構成し、出荷いたします。
③	RAID設定サービス(RAID1+Hot spare)	PGBARR1H	2,000円	3本	RAID1構成+Hot spareを1セット構成し、出荷いたします。
④	RAID設定サービス(RAID5)	PGBARR5S	1,000円	3本~8本	RAID5構成を1セット構成し、出荷いたします。
⑤	RAID設定サービス(RAID1+0) ²⁾	PGBARR10	2,000円	4本~8本(偶数台のみ)	RAID1+0構成を1セット構成し、出荷いたします。
⑥	RAID設定サービス(RAID5+Hot spare)	PGBARR5H	2,000円	4本~8本	RAID5構成+Hot spareを1セット構成し、出荷いたします。

¹⁾ 記載本数以上の内蔵ストレージは、カスタマイド搭載のみ(RAID未設定)の状態でご出荷されます。(RAID設定サービス(RAID0)手配時は、1本以上搭載することはできません)
²⁾ 2.5インチSAS 600GB HDD ×8本 使用時、2.5インチSATA 1TB HDD×6本、8本 使用時は適用できません。

(7) 各モデルタイプにおいて、選択可能なRAID設定サービスは下表の通りです。〔内蔵ストレージ搭載のみ〕の記載の無い本数においては、RAID設定サービスの同時手配が必須となります。〕

【2.5インチ×6モデル(SAS)】※ディスクレスタイプ、VMwareタイプ(標準RAIDなし)

本体型名	選択可能な内蔵ストレージ	適用可能なRAID設定サービス		内蔵ストレージ搭載本数					
		適用可能なストレージコントローラ	標準搭載	1本	2本	3本	4本	5本以上	
PGR2062AA3 PGR2062AX2	<2.5インチSAS HDD> 73GB(15krpm)/146GB(10krpm)/ 146GB(15krpm)/300GB(10krpm)/ 450GB(10krpm)/600GB(10krpm)	SASコントローラカード (4ポートSAS1.0)	標準搭載	内蔵ストレージ搭載のみ			内蔵ストレージ搭載のみ	内蔵ストレージ搭載のみ	x
		SASアレイコントローラカード (8ポートSAS2.0)	PGB2U48L5				② RAID1 ③ RAID1+Hot spare 内蔵ストレージ搭載のみ	② RAID1 ③ RAID1+Hot spare ④ RAID5+Hot spare ⑤ RAID1+0	② RAID1 ③ RAID1+Hot spare ④ RAID5 ⑤ RAID1+0 ⑥ RAID5+Hot spare 内蔵ストレージ搭載のみ
		SASアレイコントローラカード (8ポート/512MB/SAS2.0)	PGB2U48H5	① RAID0 内蔵ストレージ搭載のみ	② RAID1 内蔵ストレージ搭載のみ				
		SASアレイコントローラカード (8ポート/512MB/BBU/SAS2.0)	PGB2U48J5				② RAID1 ③ RAID1+Hot spare ④ RAID5 ⑤ RAID1+0 ⑥ RAID5+Hot spare 内蔵ストレージ搭載のみ	② RAID1 ③ RAID1+Hot spare ④ RAID5 ⑤ RAID1+0 ⑥ RAID5+Hot spare 内蔵ストレージ搭載のみ	

※VMwareタイプに搭載(カスタマイド含む)可能な内蔵ストレージはSAS HDDのみです。
※VMwareタイプにて内蔵ストレージを使用する場合は、基本SASアレイコントローラカード交換機構を選択する必要があります。

【2.5インチ×6モデル(SAS)】※OS付きタイプ(ディスクレスタイプ、VMwareタイプ以外)(標準RAIDなし)

本体型名	選択可能な内蔵ストレージ	適用可能なRAID設定サービス		内蔵ストレージ搭載本数					
		適用可能なストレージコントローラ	標準搭載	1本	2本	3本	4本	5本以上	
PGR2062G63 PGR2062G14	<2.5インチSAS HDD> 73GB(15krpm)/146GB(10krpm)/ 146GB(15krpm)/300GB(10krpm)/ 450GB(10krpm)/600GB(10krpm)	SASコントローラカード (4ポートSAS1.0)	標準搭載	内蔵ストレージ搭載のみ			x	x	x
		SASアレイコントローラカード (8ポートSAS2.0)	PGB2U48L5				② RAID1 ③ RAID1+Hot spare	② RAID1 ③ RAID1+Hot spare ④ RAID5+Hot spare ⑤ RAID1+0	② RAID1 ③ RAID1+Hot spare ④ RAID5 ⑤ RAID1+0
		SASアレイコントローラカード (8ポート/512MB/SAS2.0)	PGB2U48H5	① RAID0	② RAID1				
		SASアレイコントローラカード (8ポート/512MB/BBU/SAS2.0)	PGB2U48J5				② RAID1 ③ RAID1+Hot spare ④ RAID5 ⑤ RAID1+0 ⑥ RAID5+Hot spare 内蔵ストレージ搭載のみ	② RAID1 ③ RAID1+Hot spare ④ RAID5 ⑤ RAID1+0 ⑥ RAID5+Hot spare 内蔵ストレージ搭載のみ	

※カスタマイドにて内蔵ストレージ増設時、基本SASアレイコントローラカード交換機構手配時は、RAID設定サービスの同時手配が必須となります。

【2.5インチ×6モデル(SATA)】※ディスクレスタイプ(標準RAIDなし)

本体型名	選択可能な内蔵ストレージ	適用可能なRAID設定サービス		内蔵ストレージ搭載本数					
		適用可能なストレージコントローラ	標準搭載	1本	2本	3本	4本	5本以上	
PGR2062BA4 PGR2060BA	<2.5インチSATA HDD> 160GB(7.2krpm)/500GB(7.2krpm)/ 1TB(7.2krpm)	オンボードSATAコントローラ (4ポート/ソフトウェアRAID)	標準搭載				内蔵ストレージ搭載のみ	内蔵ストレージ搭載のみ	x
		SASアレイコントローラカード (8ポートSAS2.0)	PGB248L5				② RAID1 ③ RAID1+Hot spare 内蔵ストレージ搭載のみ	② RAID1 ③ RAID1+Hot spare ④ RAID5+Hot spare ⑤ RAID1+0	② RAID1 ③ RAID1+Hot spare ④ RAID5 ⑤ RAID1+0 ⑥ RAID5+Hot spare 内蔵ストレージ搭載のみ
		SASアレイコントローラカード (8ポート/512MB/SAS2.0)	PGB248H5	① RAID0 内蔵ストレージ搭載のみ	② RAID1 内蔵ストレージ搭載のみ				
		SASアレイコントローラカード (8ポート/512MB/BBU/SAS2.0)	PGB248J5				② RAID1 ③ RAID1+Hot spare ④ RAID5 ⑤ RAID1+0 ⑥ RAID5+Hot spare 内蔵ストレージ搭載のみ	② RAID1 ③ RAID1+Hot spare ④ RAID5 ⑤ RAID1+0 ⑥ RAID5+Hot spare 内蔵ストレージ搭載のみ	

(*) PGR2060BAには、160GB(7.2krpm)と1TB(7.2krpm)は適用不可

【2.5インチ×6モデル(SATA)】※OS付きタイプ(ディスクレスタイプ以外)(標準RAID0)

本体型名	選択可能な内蔵ストレージ	適用可能なRAID設定サービス		内蔵ストレージ搭載本数					
		適用可能なストレージコントローラ	標準搭載	1本	2本	3本	4本	5本以上	
PGR2062E64 PGR2062EL5	<2.5インチSATA HDD> 160GB(7.2krpm)/500GB(7.2krpm)/ 1TB(7.2krpm)	オンボードSATAコントローラ (4ポート/ソフトウェアRAID)	標準搭載				x	x	x
		SASアレイコントローラカード (8ポートSAS2.0)	PGB248L5				② RAID1 ③ RAID1+Hot spare 内蔵ストレージ搭載のみ	② RAID1 ③ RAID1+Hot spare ④ RAID5+Hot spare ⑤ RAID1+0	② RAID1 ③ RAID1+Hot spare ④ RAID5 ⑤ RAID1+0
		SASアレイコントローラカード (8ポート/512MB/SAS2.0)	PGB248H5	○	② RAID1				
		SASアレイコントローラカード (8ポート/512MB/BBU/SAS2.0)	PGB248J5				② RAID1 ③ RAID1+Hot spare ④ RAID5 ⑤ RAID1+0 ⑥ RAID5+Hot spare 内蔵ストレージ搭載のみ	② RAID1 ③ RAID1+Hot spare ④ RAID5 ⑤ RAID1+0 ⑥ RAID5+Hot spare 内蔵ストレージ搭載のみ	

※カスタマイドにて内蔵ストレージ増設した場合、RAID設定サービスの同時手配が必須となります。

【2.5インチ×8モデル】※ディスクレスタイプ(標準RAIDなし)

本体型名	選択可能な内蔵ストレージ	適用可能なRAID設定サービス		内蔵ストレージ搭載本数					
		適用可能なストレージコントローラ	標準搭載	1本	2本	3本	4本	5本以上	
PGR2062TA6	<2.5インチSAS HDD> 73GB(15krpm)/146GB(10krpm)/ 146GB(15krpm)/300GB(10krpm)/ 450GB(10krpm)/600GB(10krpm)	SASアレイコントローラカード (8ポートSAS2.0)	標準搭載				② RAID1 ③ RAID1+Hot spare 内蔵ストレージ搭載のみ	② RAID1 ③ RAID1+Hot spare ④ RAID5+Hot spare ⑤ RAID1+0	② RAID1 ③ RAID1+Hot spare ④ RAID5 ⑤ RAID1+0
		SASアレイコントローラカード (8ポート/512MB/SAS2.0)	PGB2U48H4	① RAID0 内蔵ストレージ搭載のみ	② RAID1 内蔵ストレージ搭載のみ				
		SASアレイコントローラカード (8ポート/512MB/BBU/SAS2.0)	PGB2U48J4				② RAID1 ③ RAID1+Hot spare ④ RAID5 ⑤ RAID1+0 ⑥ RAID5+Hot spare 内蔵ストレージ搭載のみ	② RAID1 ③ RAID1+Hot spare ④ RAID5 ⑤ RAID1+0 ⑥ RAID5+Hot spare 内蔵ストレージ搭載のみ	

【2.5インチ×8モデル】※OS付きタイプ(ディスクレスタイプ以外)(標準RAID0)

本体型名	選択可能な内蔵ストレージ	適用可能なRAID設定サービス		内蔵ストレージ搭載本数					
		適用可能なストレージコントローラ	標準搭載	1本	2本	3本	4本	5本以上	
PGR2062T66 PGR2062TL8	<2.5インチSAS HDD> 73GB(15krpm)/146GB(10krpm)/ 146GB(15krpm)/300GB(10krpm)/ 450GB(10krpm)/600GB(10krpm)	SASアレイコントローラカード (8ポートSAS2.0)	標準搭載				② RAID1 ③ RAID1+Hot spare	② RAID1 ③ RAID1+Hot spare ④ RAID5+Hot spare ⑤ RAID1+0	② RAID1 ③ RAID1+Hot spare ④ RAID5 ⑤ RAID1+0
		SASアレイコントローラカード (8ポート/512MB/SAS2.0)	PGB2U48H4	○	② RAID1				
		SASアレイコントローラカード (8ポート/512MB/BBU/SAS2.0)	PGB2U48J4				② RAID1 ③ RAID1+Hot spare ④ RAID5 ⑤ RAID1+0 ⑥ RAID5+Hot spare 内蔵ストレージ搭載のみ	② RAID1 ③ RAID1+Hot spare ④ RAID5 ⑤ RAID1+0 ⑥ RAID5+Hot spare 内蔵ストレージ搭載のみ	

※カスタマイドにて内蔵ストレージ増設した場合、RAID設定サービスの同時手配が必須となります。

○:標準RAID0設定、x:構成不可(本状態の工場出荷はできません)、内蔵ストレージ搭載のみ/内蔵ストレージのカスタマイド搭載のみ(RAID未設定)

RX200 S6

内蔵ODD/外付DVD-RAM ※複数台システムに最低1台手配必須

オンボードSATA
コントローラ

※2.5インチx6モデルのみ搭載可能

(G-14)
内蔵DVD-ROMユニット
PG-DV108 (19,000円 税別)
PGBDV108 (19,000円 税別) ㊟

(G-11)
内蔵DVD-RAMユニット
PG-DVA106 (25,000円 税別)
PGBDVA106 (25,000円 税別) ㊟
※DVD-RAM/DVD-ROM/CD-ROM機能のみ使用可能
※Linux/VMwareは未サポート

(G-8)
Blu-ray Comboドライブユニット
PG-BD101 (50,000円 税別)
PGBBD101 (50,000円 税別) ㊟
※BD-ROM/DVD-RAM/DVD-ROM/CD-ROM機能のみサポート
※Windows 2003 R2/Linux/VMwareは未サポート

(H-2)
スーパーマルチドライブユニット
FMV-NSM53(29,800円 税別)
※DVD-RAM/DVD-ROM/CD-ROM機能のみ使用可能
※VMwareではDVD-RAM機能未サポート
※ACアダプタを接続して使用すること

USB
インターフェース

(N-43)
USB延長ケーブル
PG-CBLU002 (3,000円 税別)

フロッピーディスク

USB
インターフェース

(H-5)
FDDユニット(USB)
FMV-NFD52S(10,000円 税別)

(N-43)
USB延長ケーブル
PG-CBLU002 (3,000円 税別)

内蔵バックアップ装置(PRIMERGY SX10 S2使用)

PCI Express
バス

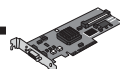

(I-93)
SASカード
PG-228BL (26,000円 税別)
PGB228BL (26,000円 税別) ㊟



(N-13)
SASケーブル
PG-CBLA008 (10,000円 税別) (2m)
PG-CBLA009 (12,000円 税別) (4m)

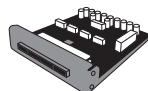

(G-3)
I/Oモジュール(SAS)
PGBIMA02 (26,000円 税別) ㊟



(G-1)
PRIMERGY SX10 S2
(バックアップキャビネット)
PG-R2BC1 (100,000円 税別)

※PRIMERGY SX10 S2に
搭載可能な内蔵バックアップ装置は
外付編P.371~P372を
参照願います。

USB
インターフェース



(N-26)
USBケーブル
PG-CBLU007 (10,000円 税別) (2m)
PG-CBLU008 (12,000円 税別) (5m)

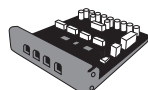

(G-4)
I/Oモジュール(USB)
PGBIMU01 (26,000円 税別) ㊟

ハードディスクキャビネット(ETERNUS JX40使用)

PCI Express
バス



(I-76)
SASアレイコントローラカード
(8port/512MB/SAS2.0)
PG-248NL (95,000円 税別)
PGB248NL (95,000円 税別) ㊟
※RAID0、1、1E、1+0、5、5+0、6、6+0構成が可能
※1枚のカードで、JX40を2台まで接続可能
(カスケード接続時、最大6台まで接続可能)

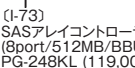

(I-73)
SASアレイコントローラカード
(8port/512MB/BBU/SAS2.0)
PG-248KL (119,000円 税別)
PGB248KL (119,000円 税別) ㊟
※RAID0、1、1E、1+0、5、5+0、6、6+0構成が可能
※1枚のカードで、JX40を2台まで接続可能
(カスケード接続時、最大6台まで接続可能)
※搭載されているバッテリーは消耗品となり、消耗
時に購入頂く必要があります。留意事項編の
「消耗品の扱いについて」を参照下さい。



(N-27)
SASケーブル
PG-CBLA014 (18,000円 税別) (2m)
PG-CBLA015 (30,000円 税別) (4m)
PG-CBLA016 (50,000円 税別) (6m)
※JX40 一台につき1本手配必須



(F-167)
ETERNUS JX40 (24ベイ)
(ハードディスクキャビネット)
PG-R3DC1 (400,000円 税別)
※接続可能台数はモデルにより異なります。
留意事項編P.399参照
※ETERNUS JX40とのカスケード接続は、
一組み最大3台までです。

※ETERNUS JX40に搭載可能な
オプション等詳細につきましては
外付編P.370を参照願います。

(最大1枚まで搭載可能)

電源/電源ケーブル※搭載する電源ユニット数分手配必須

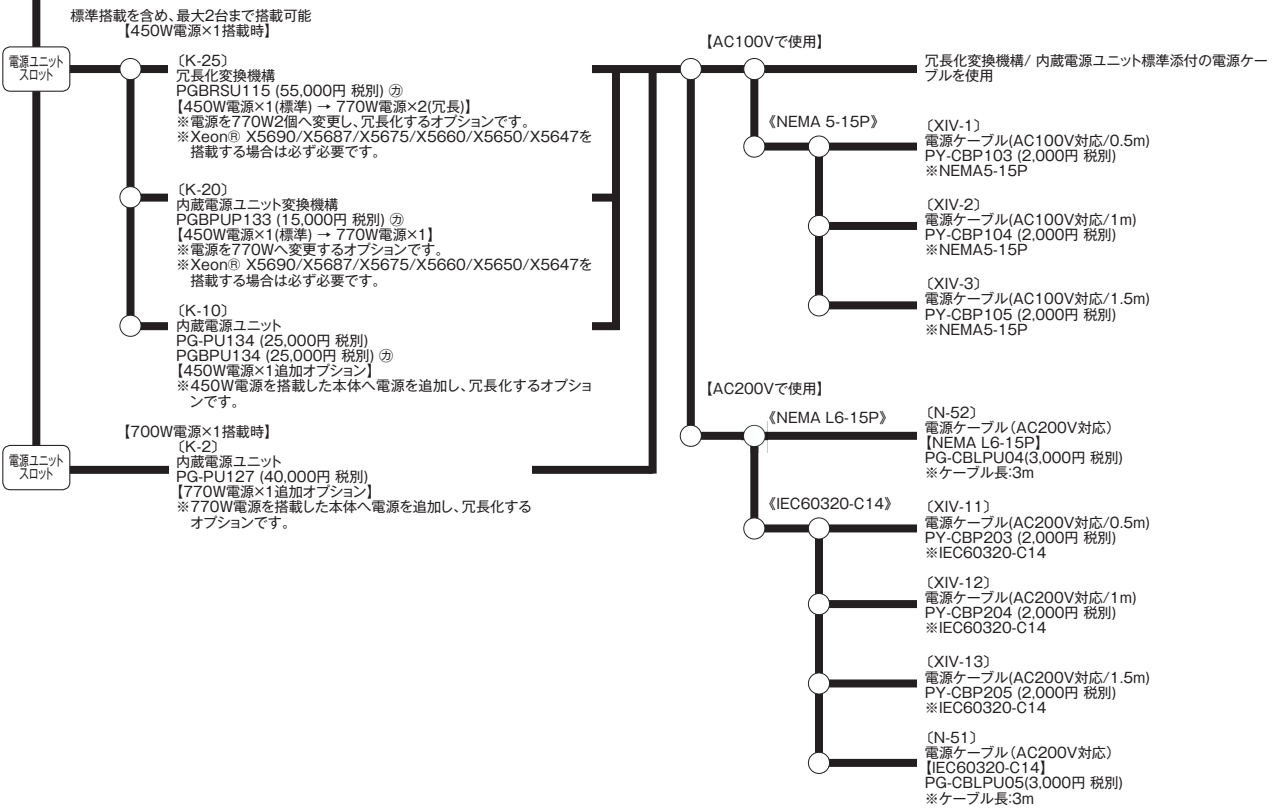

LANカード

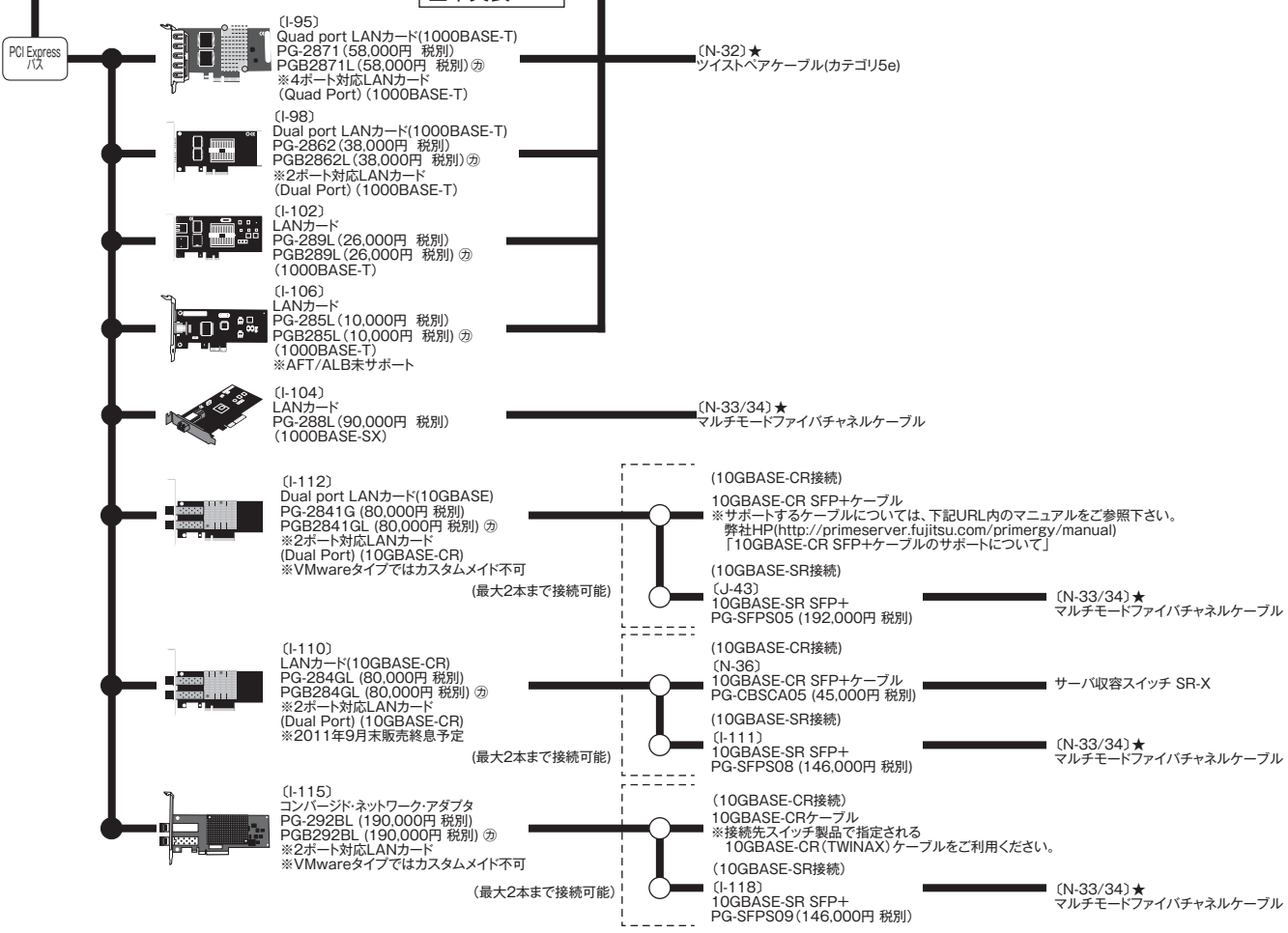

InfiniBandカード

PCI EXPRESS



(I-121)
IB HCAカード(40Gbps)
PG-HSC204 (110,000円 税別)
PGBHSC204L (110,000円 税別) ㊦

(N-37)★
IB電気ケーブル 1m
HX6B-SAB01 (32,000円 税別)
IB電気ケーブル 3m
HX6B-SAB03 (40,000円 税別)

(I-122)
Dual port IB HCAカード(40Gbps)
PG-HSC205 (180,000円 税別)
PGBHSC205L (180,000円 税別) ㊦

(N-37)★
IB電気ケーブル 1m
HX6B-SAB01 (32,000円 税別)
IB電気ケーブル 3m
HX6B-SAB03 (40,000円 税別)

グラフィックスカード

PCI Express バス



(I-129)
グラフィックスカード
PG-VGA203L (25,000円 税別)
※VRAM容量:512MB
※リモートマネジメントコントローラアップグレードとの同時適用不可

ディスプレイ

サーバ管理(リモートマネジメントコントローラ)

リモートマネジメントコントローラ専用 LANインターフェース



(I-133)
リモートマネジメントコントローラアップグレード
PG-RMCU2 (48,000円 税別)
※グラフィックスカードとの同時適用不可

(N-32)★
ツイストペアケーブル(カテゴリ5e)

HUB

監視用クライアントへ

セキュリティチップ

(I-157)
セキュリティチップ
PGBTPM02 (1,000円 税別) ㊦

Windows Server® 2008/2008 R2 のBitLocker™ Drive Encryption機能でのみ使用できます。
BitLocker™ Drive Encryption機能の詳細については弊社HP(<http://primeserver.fujitsu.com/primergy/technical/construct/>)を参照ください。

