

# PRIMERGY RX600 S4

---

## システム構成図

【2009年1月19日版】



PRIMERGY RX600 S4

本体前面

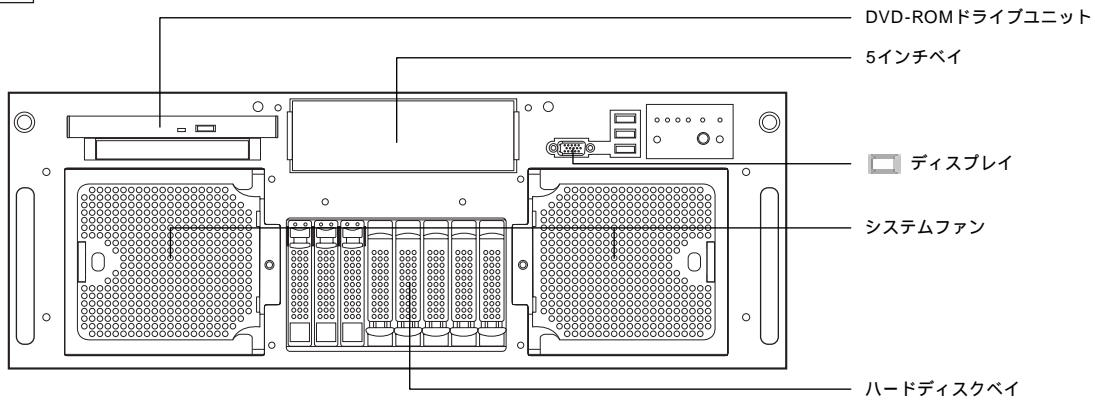

本体背面

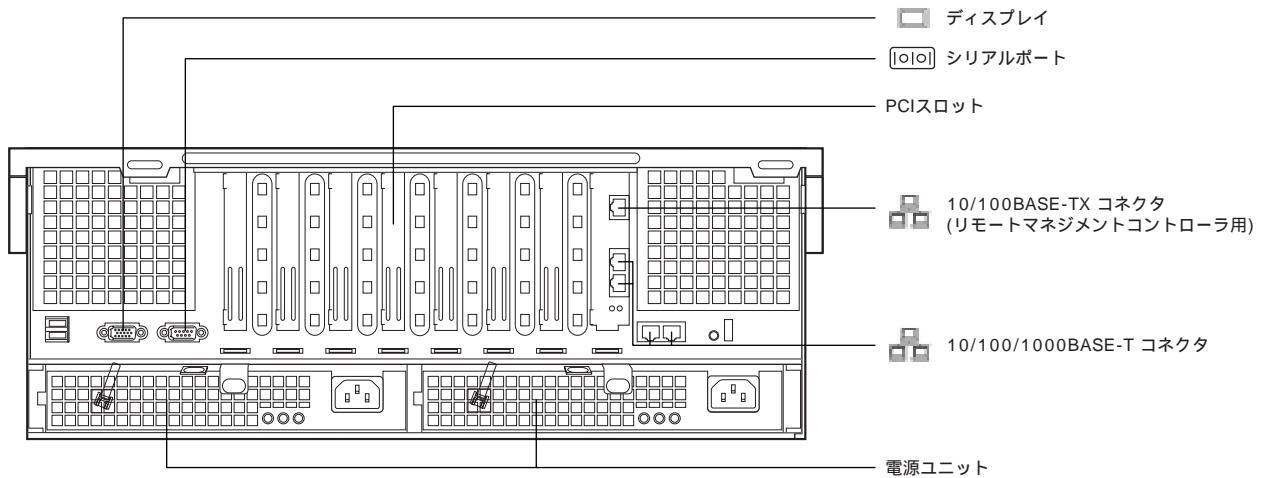

本体内部

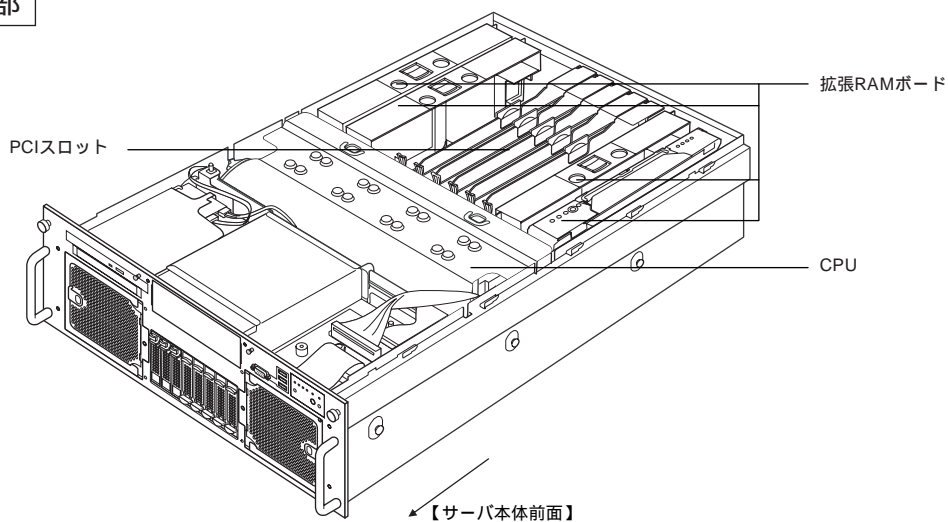

RX600 S4

## PRIMERGY RX600 S4

OSにより接続可能装置は異なります。詳細はハードウェア一覧を参照願います。  
 ②: カスタムメイド対象製品を示す。

## PRIMERGY RX600 S4 仕様

一般モデル [Xeon® E7450 / E7430 / X7350 / E7220 搭載タイプ (Windows Server® 2008 ダウングレードサービス付き(Windows Server® 2003) / Windows Server® 2008)]

AC200V専用		PRIMERGY RX600 S4				
品名 モデル						
タイプ名称	ディスクレスタイプ	Windows Server® 2008 Standard ダウングレードサービス付き (Windows Server® 2003 R2, SE パンドルタイプブレイ) -73GB×1 (RAID0)	Windows Server® 2008 Enterprise ダウングレードサービス付き (Windows Server® 2003 R2, EP パンドルタイプブレイ) -73GB×1 (RAID0)	Windows Server® 2008 Standard パンドルタイプブレイ-73GB×1 (RAID0)	Windows Server® 2008 Enterprise パンドルタイプブレイ-73GB×1 (RAID0)	
型名	Xeon® E7220 (2.93GHz)	PGR6042AA3	PGR60427S4	PGR60427E4	PGR6042733	PGR6042743
	Xeon® X7350 (2.93GHz)	PGR6044AA	-	-	-	-
CPU	インテル® Xeon® プロセッサ E7450 (2.40GHz) (*1) / E7430 (2.13GHz) (*1) / X7350 (2.93GHz) / E7220 (2.93GHz)					
2次キャッシュメモリ	8MB (インテル® Xeon® プロセッサ E7450 / E7220) / 3×3MB (インテル® Xeon® プロセッサ E7450) / 2×3MB (インテル® Xeon® プロセッサ E7430)					
3次キャッシュメモリ	12MB (インテル® Xeon® プロセッサ E7450 / E7430)					
プロセッサ数 (コア数)	2(12コア) (最大 4(24コア)) (インテル® Xeon® プロセッサ E7450) / 2(8コア) (最大 4(16コア)) (インテル® Xeon® プロセッサ E7430 / X7350) / 2(4コア) (最大 4(8コア)) (インテル® Xeon® プロセッサ E7220)					
システムバス(FSB)	1066MHz					
チップセット	Intel® 7300					
メインメモリ	標準	4GB (1GB ECC DDR2 SDRAM Fully Buffered DIMM×4) (SDDC対応)				
	最大 (*2)	128GB (4GB ECC DDR2 SDRAM Fully Buffered DIMM×32) (*3)				
画面制御機能	リモートマネジメントコントローラ内蔵、VRAM: 8MB					
グラフィック表示機能 (*4)	640×480/800×600/1024×768/1280×1024ドット					
内蔵2.5インチベイ	8 (ホットプラグ対応)					
HDD	空きベイ数	8	7			
(SAS)	HDD標準 (*5) (*6) (*7)	-	73.4GB(PG-HDD71B)×1 (RAID0)			
	HDD最大 (*5) (*6)	-	1174.4GB			
内蔵5インチベイ	1 (空き)					
内蔵DVD-ROM	最大8倍速 DVD-ROM / 最大24倍速 CD-ROM (SATA)					
拡張バス スロット	PCI Express (x8レーン) [x8スロット]	4 (ホットプラグ対応)				
	PCI Express (x4レーン) [x8スロット]	3				
ディスクアレイ	標準搭載 (SASアレイコントローラカード、512MBキャッシュ/バッテリーバックアップ機能付き) (*8)					
SASインターフェース	SAS x8ポート (SASアレイコントローラカード標準搭載)					
外付けFDD	オプション (*9)					
ネットワークインターフェース (オンボード)	4ポート(1000BASE-T/100BASE-TX/10BASE-T 取-) (*18)					
インターフェース	ディスプレイ×2(アナログRGB) (10)、シリアルポート(D-SUB9ピン)、USB(Ver. 2.0)×6(内部: 1 / 外部: 5) (*11)					
キーボード/マウス	オプション (*11)					
サーバ監視ソフト	ServerView 標準添付 (*14) (*17)					
リモートサービス機能	標準搭載 (オンボード、リモートマネジメントコントローラ)					
	専用コネクタ	1ポート(100BASE-TX/10BASE-T 取-) (*18)				
セキュリティチップ	TCG 1.2準拠 (*12) (*19)					
電源	入力電圧(周波数)/入力コンセント	AC200V(50/60Hz)/引掛型3Pロック (NEMA L6-15準拠) ×2				
	消費電力/発熱量	最大1215W / 4374kJ/h				
	冗長電源	標準搭載 (ホットプラグ対応)				
冗長ファン	標準搭載 (ホットプラグ対応)					
エネルギー消費効率 (*13)	インテル® Xeon® プロセッサ E7450 (2.40GHz): 0.0014 / E7430 (2.13GHz): 0.0025 / X7350 (2.93GHz): 0.0064 / E7220 (2.93GHz): 0.012 (c区分)					
外形寸法 [W×D×H(mm)]	447(482.6(突起部含む)) × 706(737(突起部含む)) × 176(4U)					
質量	最大43kg(51.2kg(ラックレール含む))					
使用環境	周囲温度: 10~35 / 湿度: 20~80% (ただし結露しないこと)					
インストールOS						
バンドルOS		Windows Server® 2008 Standard (SCAL付) Windows Server® 2003 R2, Standard Edition (SP2) / Windows Server® 2003 R2, Standard x64 Edition (SP2)	Windows Server® 2008 Enterprise (25CAL付) Windows Server® 2003 R2, Enterprise Edition (SP2) / Windows Server® 2003 R2, Enterprise x64 Edition (SP2)	Windows Server® 2008 Standard (5CAL付) (*20)	Windows Server® 2008 Enterprise (25CAL付) (*21)	
サポートOS (*14) (*15) (*16)	Windows Server® 2008 Standard (32-bit) / Windows Server® 2008 Enterprise (32-bit) / Windows Server® 2008 Standard (64-bit) / Windows Server® 2008 Enterprise (64-bit) / Windows Server® 2008 Datacenter (64-bit) / Windows Server® 2003 R2, Standard Edition (SP2) / Windows Server® 2003 R2, Enterprise Edition (SP2) / Windows Server® 2003, Standard Edition (SP2) / Windows Server® 2003, Enterprise Edition (SP2) / Windows Server® 2003 R2, Standard x64 Edition (SP2) / Windows Server® 2003 R2, Enterprise x64 Edition (SP2) / Windows Server® 2003, Standard x64 Edition (SP2) / Windows Server® 2003, Enterprise x64 Edition (SP2) / Red Hat Enterprise Linux AS (v4 for x86) / Red Hat Enterprise Linux AS (v4 for EM64T) / Red Hat Enterprise Linux 5 (for Intel64) / VMware® Infrastructure 3 Version 3.5 (*17)					
標準保証	3年間営業日以内訪問修理 (月曜~金曜、9:00~17:00 (祝日および年末年始を除く))					

(\*1) 標準搭載されているCPU (インテル® Xeon® プロセッサ E7220 (2.93GHz))を交換する必要があります。詳細については、(1)-5 基本CPU交換機構を参照下さい。

(\*2) OSにより使用可能なメモリ容量が異なります。詳細については、留意事項の「OSにおける使用可能なメモリ容量について」を参照下さい。

(\*3) 拡張RAMボード(PG-RB109)を増設時(標準搭載を含めて合計4枚)の最大メモリ容量です。

(\*4) 実際に表示可能な解像度/色数は、接続されるディスプレイの機能、およびOSにより異なります。

(\*5) ハードディスクの容量は1GB=1000<sup>3</sup>Byte換算値です。

(\*6) すべての内蔵ハードディスクはRAIDで構成する必要があります。

(\*7) アレイタイプ(RAID0)に対し、同容量/周回転数のハードディスクをカスタムメイドで手配することで、ハードディスク構成が2台の場合はRAID1、3~8台の場合はRAID5に変更し出荷いたします。

(\*8) 標準搭載のSASアレイコントローラカードに搭載されているバッテリーは消耗品となります。寿命の際は、お客様による手配交換となりますのでご注意ください。

(\*9) FDDユニット(USB) (FMFD-51S)は複数台システムに最低1台必須です。

(\*10) 装置前面および背面にあるディスプレイコネクタは同時に使用することはできません。

(\*11) フラットディスプレイ(PG-R2DP2)に接続、あるいはKVMケーブル(USB)とKVMスイッチ(40ポート)を経由してキーボード、マウスに接続します。

(\*12) Windows Server® 2008のBitLocker™ Drive Encryption機能のみ使用できます。BitLocker™ Drive Encryption機能の詳細については弊社HP(http://primerserver.fujitsu.com/primergy/software/windows/2008/general.html)を参照ください。

(\*13) エネルギー消費効率とは省エネ法で定める測定方法により測定した消費電力を、省エネ法で定める複合理論性能で除したものです。

(\*14) Windows情報(Windows Server® 2008関連、Hyper-V™ 機能等)は弊社HP(http://primerserver.fujitsu.com/primergy/software/windows/)を参照下さい。

(\*15) Linux情報は弊社HP(http://primerserver.fujitsu.com/primergy/software/linux/)を参照下さい。またサポート可能なLinuxの版数については、同HP内のLinuxサポート版数一覧表を参照下さい。

(\*16) VMware情報は弊社HP(http://primerserver.fujitsu.com/primergy/software/vmware/)を参照下さい。またサポート時期、サポート可能なVMwareの版数については、同HP内のVMware ESXサポート版数一覧表を参照下さい。

(\*17) VMware® を動作させるために必要なドライバはVMware® に添付されています。ServerView、RAID監視ツールはダウンロードサイト(http://primerserver.fujitsu.com/primergy/downloads/)にて提供しております。

(\*18) Xeon® X7350搭載タイプにおいて100BASE-Tをご利用の場合は、弊社HP(http://primerserver.fujitsu.com/primergy/)より最新ドライバをダウンロード、適用した上でご利用下さい。

(\*19) Xeon® X7350搭載タイプはセキュリティチップを搭載してありません。

(\*20) Windows Server® 2008 Standard パンドルタイプブレイに基本Windows OS交換機構(System Center Virtual Machine Manager 2008)[PGBSUW10]を適用することによりSystem Center Virtual Machine Manager 2008を追加することができます。

(\*21) Windows Server® 2008 Enterprise パンドルタイプブレイに基本Windows OS交換機構(System Center Virtual Machine Manager 2008)[PGBSUW11]を適用することによりSystem Center Virtual Machine Manager 2008を追加することができます。

Xeon® E7450 / E7430 / E7220搭載タイプに添付のServerStartはWindows Server® 2008に未対応のため、手動でのインストール作業が必要となりますのでご注意ください。その他のツール(ServerView、ドライバ等)はWindows Server® 2008に対応しております。

Xeon X7350搭載タイプに添付のソフトウェアはWindows Server® 2008に未対応のため、Windows Server® 2008ご利用の際は適切なソフトウェア(ServerView、ドライバ、BIOS等)を弊社HP(http://primerserver.fujitsu.com/primergy/downloads/)よりダウンロードして適用頂く必要があります。尚、ServerStartはダウンロードできないため、手動でのインストール作業が必要となりますのでご注意ください。

本装置の騒音値は、実測値約51dBとなっておりますので、専用室への推奨します。

オフィスへの設置の際には、設置環境に十分ご注意の上、導入願います。

一般モデル [Xeon® E7450 / E7430 / E7220 搭載タイプ (Windows Server® 2003)] AC200V専用

RX600 S4

品名 モデル		PRIMERGY RX600 S4	
タイプ名称		Windows Server® 2003 R2 Standard Edition バンドルタイプ/アレイ-73GB x 1 (RAID0)	Windows Server® 2003 R2 Enterprise Edition バンドルタイプ/アレイ-73GB x 1 (RAID0)
型名	Xeon® E7220 (2.93GHz)	PGR60427S3	PGR60427E3
CPU		インテル® Xeon® プロセッサ - E7450 (2.40GHz) (*1) / E7430 (2.13GHz) (*1) / E7220 (2.93GHz)	
2次キャッシュメモリ		8MB (インテル® Xeon® プロセッサ - E7220) / 3 x 3MB (インテル® Xeon® プロセッサ - E7450) / 2 x 3MB (インテル® Xeon® プロセッサ - E7430)	
3次キャッシュメモリ		12MB (インテル® Xeon® プロセッサ - E7450 / E7430)	
プロセッサ数 (コア数)		2(12コア) (最大 4(24コア)) (インテル® Xeon® プロセッサ - E7450) / 2(8コア) (最大 4(16コア)) (インテル® Xeon® プロセッサ - E7430) / 2(4コア) (最大 4(8コア)) (インテル® Xeon® プロセッサ - E7220)	
システムバス(FSB)		1066MHz	
チップセット		Intel® 7300	
メインメモリ	標準	4GB (1GB ECC DDR2 SDRAM Fully Buffered DIMM x 4) (SDDC対応)	
	最大 (*2)	128GB (4GB ECC DDR2 SDRAM Fully Buffered DIMM x 32) (*3)	
画面制御機能		リモートマネジメントコントローラ内蔵、VRAM : 8MB	
グラフィック表示機能 (*4)		640 x 480/800 x 600/1024 x 768/1280 x 1024ドット	
内蔵2.5インチベイ		8 (ホットプラグ対応)	
HDD (SAS)	空きベイ数	7	
	HDD標準 (*5) (*6) (*7)	73.4GB(PG-HDD71B) x 1 (RAID0)	
	HDD最大 (*5) (*6)	1174.4GB	
内蔵5インチベイ		1 (空き1)	
内蔵DVD-ROM		最大8倍速 DVD-ROM / 最大24倍速 CD-ROM (SATA)	
拡張バススロット	PCI Express (x8レーン) [x8ソケット]	4 (ホットプラグ対応)	
	PCI Express (x4レーン) [x8ソケット]	3	
ディスプレイ		標準搭載 (SASアレイコントローラカード、512MBキャッシュ/バッテリーバックアップ機能付き) (*8)	
SASインターフェース		SAS x 8ポート (SASアレイコントローラカード標準搭載)	
外付けFDD		オプション (*9)	
ネットワークインターフェース (オンボード)		4ポート(1000BASE-T/100BASE-TX/10BASE-T 折一)	
インターフェース		ディスプレイ x 2(アナログRGB) (10)、シリアルポート(D-SUB9ピン)、USB(Ver. 2.0) x 6(内部 : 1 / 外部 : 5) (*11)	
キーボード/マウス		オプション (*11)	
サーバ監視ソフト		ServerView 標準添付 (*16)	
リモートサービス機能		標準搭載 (オンボード、リモートマネジメントコントローラ)	
専用コネクタ		1ポート(100BASE-TX/10BASE-T 折一)	
セキュリティチップ		TCG 1.2準拠 (*12)	
電源	入力電圧(周波数)/入力コンセント	AC200V(50/60Hz)/引掛型3Pロケット (NEMA L6-15準拠) x 2	
	消費電力/発熱量	最大1215W / 4374kJ/h	
	冗長電源	標準搭載 (ホットプラグ対応)	
冗長ファン		標準搭載 (ホットプラグ対応)	
エネルギー消費効率 (*13)		インテル® Xeon® プロセッサ E7450 (2.40GHz) : 0.0014 / E7430 (2.13GHz) : 0.0025 / E7220 (2.93GHz) : 0.012 (c区分)	
外形寸法 [ W x D x H(mm) ]		447(482.6(突起部含む)) x 706(737(突起部含む)) x 176(4U)	
質量		最大43kg(51.2kg(ラックレール含む))	
使用環境		周囲温度 : 10 - 35 / 湿度 : 20 - 80% (ただし結露しないこと)	
インストールOS			
バンドルOS		Windows Server® 2003 R2, Standard Edition (SP2) (SCAL付) (*14) (*15)	Windows Server® 2003 R2, Enterprise Edition (SP2) (25CAL付)
サポートOS (*16) (*17) (*18)		Windows Server® 2008 Standard (32-bit) / Windows Server® 2008 Enterprise (32-bit) / Windows Server® 2008 Standard (64-bit) / Windows Server® 2008 Enterprise (64-bit) / Windows Server® 2008 Datacenter (64-bit) / Windows Server® 2003 R2, Standard Edition (SP2) / Windows Server® 2003 R2, Enterprise Edition (SP2) / Windows Server® 2003, Standard Edition (SP2) / Windows Server® 2003, Enterprise x64 Edition (SP2) / Windows Server® 2003, Standard x64 Edition (SP2) / Windows Server® 2003, Enterprise x64 Edition (SP2) / Windows Server® 2003, Standard x64 Edition (SP2) / Windows Server® 2003, Enterprise x64 Edition (SP2) / Red Hat Enterprise Linux AS (v.4 for x86) / Red Hat Enterprise Linux 5 (for x86) / Red Hat Enterprise Linux AS (v.4 for EM64T) / Red Hat Enterprise Linux 5 (for Intel64) / VMware® Infrastructure 3 Version 3.5 (*19)	
標準保証		3年間営業日以降訪問修理 (月曜 - 金曜、9:00 - 17:00 (祝日および年末年始を除く))	

(\*1) 標準搭載されているCPU (インテル® Xeon® プロセッサ - E7220 (2.93GHz))を交換する必要があります。詳細については、(1)-5 基本CPU交換機構を参照下さい。  
 (\*2) OSにより使用可能なメモリ容量が異なります。詳細については、留意事項編の「OSにおける使用可能なメモリ容量について」を参照下さい。  
 (\*3) 拡張RAMボード(PG-RB109)を増設時(標準搭載を含めて合計4枚)の最大メモリ容量です。  
 (\*4) 実際に表示可能な解像度/色数は、接続されるディスプレイの機能、およびOSにより異なります。  
 (\*5) ハードディスクの容量は1GB=1000<sup>3</sup>Byte換算値です。  
 (\*6) すべての内蔵ハードディスクはRAIDで構成する必要があります。  
 (\*7) 標準搭載のSASアレイコントローラカードに搭載されているバッテリーは消耗品となります。寿命の際は、お客様による手配交換となりますのでご注意ください。  
 (\*8) アレイタイプ(RAID0)に対し、同容量/同回転数のハードディスクをカスタムメイドで手配することで、ハードディスク構成が2台の場合はRAID1、3-6台の場合はRAID5に変更し出荷いたします。  
 (\*9) FDDユニット(USB) (FMD-51S)は複数台システムに最低1台必須です。  
 (\*10) 装置前面および背面にあるディスプレイコネクタは同時に使用することはできません。  
 (\*11) フラットディスプレイ(PG-R2DP2)に接続、あるいはKVMケーブル(USB)とKVMスイッチ(4/8ポート)を経由してキーボード、マウスに接続します。  
 (\*12) Windows Server® 2008のBitLocker™ Drive Encryption機能のみ使用できます。BitLocker™ Drive Encryption機能の詳細については弊社HP(<http://primeserver.fujitsu.com/primergy/software/windows/os/2008/general.html>)を参照ください。  
 (\*13) エネルギー消費効率とは省エネ法で定める測定方法により測定した消費電力を、省エネ法で定める複合理論性能で除したものです。  
 (\*14) Windows Server® 2003 R2 Standard Edition バンドルタイプ/アレイに標準インストールされているOSは基本Windows OS交換機構(PGBSUW7)によりWindows Server® 2003 R2, Standard x64 Editionバンドルへの交換ができます。  
 (\*15) Windows Server® 2003 R2 Standard Edition バンドルタイプ/アレイに標準インストールされているOSは基本Windows OS交換機構(PGBSUW8)によりWindows Server® 2003 R2, Enterprise x64 Editionバンドルへの交換ができます。  
 (\*16) Windows情報(Windows Server® 2008関連、Hyper-V™ 機能等)は弊社HP(<http://primeserver.fujitsu.com/primergy/software/windows/>)を参照下さい。  
 (\*17) Linux情報は弊社HP(<http://primeserver.fujitsu.com/primergy/software/linux/>)を参照下さい。またサポート可能なLinuxの版数については、同HP内のLinuxサポート版数一覧表を参照下さい。  
 (\*18) VMware情報は弊社HP(<http://primeserver.fujitsu.com/primergy/software/vmware/>)を参照下さい。またサポート時期、サポート可能なVMwareの版数については、同HP内のVMware ESXサポート版数一覧表を参照下さい。  
 (\*19) VMware®を動作させるために必要なドライバはVMware®に添付されています。ServerView、RAID監視ツールはダウンロードサイト(<http://primeserver.fujitsu.com/primergy/downloads/>)にて提供しております。

Windows Server® 2003 R2 タイプは2009年3月20日販売終息となります。2009年3月20日以降にWindows Server® 2003 R2 をご使用の際はWindows Server® 2008 ダウングレードサービス付きタイプを選択願います。

Xeon® E7450 / E7430 / E7220搭載タイプに添付のServerStartはWindows Server® 2008に未対応のため、手動でのインストール作業が必要となりますのでご注意ください。その他のツール(ServerView、ドライバ等)はWindows Server® 2008に対応しております。

本装置の騒音値は、実測値約51dBとなっておりまして、専用室への推奨します。オフィスへの設置の際には、設置環境に十分ご注意の上、導入願います。

PRIMERGY RX600 S4

OSにより接続可能装置は異なります。詳細はハードウェア一覧を参照願います。  
 ◎：カスタムメイド対象製品を示す。

一般モデル [Xeon® L7445 / L7345搭載タイプ (Windows Server® 2008 ダウングレードサービス付き(Windows Server® 2003) / Windows Server® 2008)] AC100V専用

品名 モデル		PRIMERGY RX600 S4				
タイプ名称		ディスクレスタイプ	Windows Server® 2008 Standard ダウングレードサービス付き (Windows Server® 2003 R2, SE バンドルタイプ/アレイ) -73GB x 1 (RAID0)	Windows Server® 2008 Enterprise ダウングレードサービス付き (Windows Server® 2003 R2, EP バンドルタイプ/アレイ) -73GB x 1 (RAID0)	Windows Server® 2008 Standard バンドルタイプ/アレイ-73GB x 1 (RAID0)	Windows Server® 2008 Enterprise バンドルタイプ/アレイ-73GB x 1 (RAID0)
型名	Xeon® L7445 (2.13GHz)	PGR604DAA3	PGR604D7S4	PGR604D7E4	PGR604D733	PGR604D743
	Xeon® L7345 (1.86GHz)	PGR604BAA	-	-	-	-
CPU		インテル® Xeon® プロセッサ - L7445 (2.13GHz) / L7345 (1.86GHz)				
	2次キャッシュメモリ	8MB (インテル® Xeon® プロセッサ - L7345) / 2 x 3MB (インテル® Xeon® プロセッサ - L7445)				
	3次キャッシュメモリ	12MB (インテル® Xeon® プロセッサ - L7445)				
	プロセッサ数 (コア数)	2(8コア) (最大 4(16コア))				
システムバス(FSB)		1066MHz				
チップセット		Intel® 7300				
メインメモリ	標準	4GB (1GB ECC DDR2 SDRAM Fully Buffered DIMM x 4) (SDDC対応)				
	最大 (*1)	64GB (4GB ECC DDR2 SDRAM Fully Buffered DIMM x 16) (*2)				
画面制御機能		リモートマネジメントコントローラ内蔵、VRAM: 8MB				
グラフィック表示機能 (*3)		640 x 480/800 x 600/1024 x 768/1280 x 1024ドット				
内蔵2.5インチベイ		8 (ホットプラグ対応)				
HDD (SAS)	空きベイ数	8				7
	HDD標準 (*4) (*5) (*6)	-	73.4GB(PG-HDD71B) x 1 (RAID0)			
	HDD最大 (*4) (*5)	1174.4GB				
内蔵5インチベイ		1 (空き1)				
内蔵DVD-ROM		最大8倍速 DVD-ROM / 最大24倍速 CD-ROM (SATA)				
拡張バススロット	PCI Express (x8レーン) [x8ソケット]	4 (ホットプラグ対応)				
	PCI Express (x4レーン) [x8ソケット]	3				
ディスクアレイ		標準搭載 (SASアレイコントローラカード、512MBキャッシュ/バッテリーバックアップ機能付き) (*7)				
SASインターフェース		SAS x 8ポート (SASアレイコントローラカード標準搭載)				
外付けFDD		オプション (*8)				
ネットワークインターフェース (オンボード)		4ポート(1000BASE-T/100BASE-TX/10BASE-T 混-) (*17)				
インターフェース		ディスプレイ x 2(アナログ/RGB) (*9)、シリアルポート(D-SUB9ピン)、USB(Ver. 2.0) x 6(内部: 1 / 外部: 5) (*10)				
キーボード/マウス		オプション (*10)				
サーバ監視ソフト		ServerView 標準添付 (*13) (*16)				
リモートサービス機能		標準搭載 (オンボード、リモートマネジメントコントローラ)				
	専用コネクタ	1ポート(100BASE-TX/10BASE-T 混-) (*17)				
セキュリティチップ		TCG 1.2準拠 (*11) (*18)				
電源	入力電圧(周波数)/入力コネクタ	AC100V(50/60Hz)/二極接地型 x 2				
	消費電力/発熱量	最大920W / 3312kJ/h				
	冗長電源	標準搭載 (ホットプラグ対応)				
冗長ファン		標準搭載 (ホットプラグ対応)				
エネルギー消費効率 (*12)		インテル® Xeon® プロセッサ - L7445 (2.13GHz): 0.0018 / L7345 (1.86GHz): 0.0099 (c区分)				
外形寸法 [W x D x H(mm)]		447(482.6(突起部含む)) x 706(737(突起部含む)) x 176(4U)				
質量		最大43kg(51.2kg(ラックレール含む))				
使用環境		周囲温度: 10 ~ 35 / 湿度: 20 ~ 80% (ただし結露しないこと)				
インストールOS						
バンドルOS		Windows Server® 2008 Standard (SCAL付) / Windows Server® 2003 R2, Standard Edition (SP2) / Windows Server® 2003 R2, Standard x64 Edition (SP2)	Windows Server® 2008 Enterprise (25CAL付) / Windows Server® 2003 R2, Enterprise Edition (SP2) / Windows Server® 2003 R2, Enterprise x64 Edition (SP2)	Windows Server® 2008 Standard (SCAL付) (*19)	Windows Server® 2008 Enterprise (25CAL付) (*20)	
サポートOS (*13) (*14) (*15)		Windows Server® 2008 Standard (32-bit) / Windows Server® 2008 Enterprise (32-bit) / Windows Server® 2008 Standard (64-bit) / Windows Server® 2008 Enterprise (64-bit) / Windows Server® 2008 Datacenter (64-bit) / Windows Server® 2003 R2, Standard Edition (SP2) / Windows Server® 2003 R2, Enterprise Edition (SP2) / Windows Server® 2003, Standard Edition (SP2) / Windows Server® 2003 R2, Standard x64 Edition (SP2) / Windows Server® 2003 R2, Enterprise x64 Edition (SP2) / Windows Server® 2003, Standard x64 Edition (SP2) / Windows Server® 2003, Enterprise x64 Edition (SP2) / Red Hat Enterprise Linux AS (v.4 for x86) / Red Hat Enterprise Linux AS (v.4 for EM64T) / Red Hat Enterprise Linux 5 (for Intel64) / VMware® Infrastructure 3 Version 3.5 (*16)				

(\*1) OSにより使用可能なメモリ容量が異なります。詳細については、留意事項欄の「OSにおける使用可能なメモリ容量について」を参照下さい。  
 (\*2) 拡張RAMポート(PG-RB109)を増設時(標準搭載を含めて合計4枚)の最大メモリ容量です。  
 (\*3) 実際に表示可能な解像度/色数は、接続されるディスプレイの機能、およびOSにより異なります。  
 (\*4) ハードディスクの容量は1GB=1000\*Byte換算値です。  
 (\*5) すべての内蔵ハードディスクはRAIDで構成する必要があります。  
 (\*6) アレイタイプ(RAID0)に対し、同容量/回転数のハードディスクをカスタムメイドで手配することで、ハードディスク構成が2台の場合はRAID1、3~8台の場合はRAID5に変更し出荷いたします。  
 (\*7) 標準搭載のSASアレイコントローラカードに搭載されているバッテリーは消耗品となります。寿命の際は、お客様による手配交換となりますのでご注意ください。  
 (\*8) FDDユニット(USB) (FMFD-51S)は複数台システムに最低1台必須です。  
 (\*9) 装置前面および背面にあるディスプレイコネクタは同時に使用することはできません。  
 (\*10) フラットディスプレイ(PG-R2DP2)に接続、あるいはKVMケーブル(USB)とKVMスイッチ(48ポート)を経由してキーボード、マウスに接続します。  
 (\*11) Windows Server® 2008のBitLocker™ Drive Encryption機能でのみ使用できます。BitLocker™ Drive Encryption機能の詳細については弊社HP(<http://primeserver.fujitsu.com/primergy/software/windows/os/2008/general.html>)を参照ください。  
 (\*12) エネルギー消費効率とは省エネ法で定める測定方法により測定した消費電力を、省エネ法で定める複合理論性能で除したものです。  
 (\*13) Windows情報(Windows Server® 2008関連、Hyper-V™ 機能等)は弊社HP(<http://primeserver.fujitsu.com/primergy/software/windows/>)を参照下さい。  
 (\*14) Linux情報は弊社HP(<http://primeserver.fujitsu.com/primergy/software/linux/>)を参照下さい。またサポート可能なLinuxの版数については、同HP内のLinuxサポート版数一覧表を参照下さい。  
 (\*15) VMware情報は弊社HP(<http://primeserver.fujitsu.com/primergy/software/vmware/>)を参照下さい。またサポート可能なVMwareの版数については、同HP内のVMware ESXサポート版数一覧表を参照下さい。  
 (\*16) VMware®を動作させるために必要なドライバはVMware®に添付されています。ServerView、RAID監視ツールはダウンロードサイト(<http://primeserver.fujitsu.com/primergy/downloads/>)にて提供しております。  
 (\*17) Xeon® L7345搭載タイプにおいて10BASE-Tをご利用の場合は、弊社HP(<http://primeserver.fujitsu.com/primergy/>)より最新ドライバをダウンロード、適用した上でご利用下さい。  
 (\*18) Xeon® L7345搭載タイプはセキュリティチップを搭載していません。  
 (\*19) Windows Server® 2008 Standard バンドルタイプ/アレイに基本Windows OS変換機構(System Center Virtual Machine Manager 2008)[PGBSUW10]を適用することによりSystem Center Virtual Machine Manager 2008を追加することができます。  
 (\*20) Windows Server® 2008 Enterprise バンドルタイプ/アレイに基本Windows OS変換機構(System Center Virtual Machine Manager 2008)[PGBSUW11]を適用することによりSystem Center Virtual Machine Manager 2008を追加することができます。

Xeon® L7445搭載タイプに添付のServerStartはWindows Server® 2008に未対応のため、手動でのインストール作業が必要となりますのでご注意ください。その他のツール(ServerView、ドライバ等)はWindows Server® 2008に対応しております。  
 Xeon L7345搭載タイプに添付のソフトウェアはWindows Server® 2008に未対応のため、Windows Server® 2008ご使用の際は適切なソフトウェア(ServerView、ドライバ、BIOS等)を弊社HP(<http://primeserver.fujitsu.com/primergy/downloads/>)よりダウンロードして適用頂く必要があります。  
 尚、ServerStartはダウンロードできないため、手動でのインストール作業が必要となりますのでご注意ください。  
 本装置の騒音値は、実測値約51dBとなっておりますので、専用室への推奨します。  
 オフィスへの設置の際には、設置環境に十分ご注意の上、導入願います。

RX600 S4



一般モデル [Xeon® L7445搭載タイプ (Windows Server® 2003)] AC100V専用

RX600 S4

品名 モデル		PRIMERGY RX600 S4	
タイプ名称		Windows Server® 2003 R2 Standard Edition バンドルタイプ/アレイ-73GB x 1 (RAID0)	Windows Server® 2003 R2 Enterprise Edition バンドルタイプ/アレイ-73GB x 1 (RAID0)
型名	Xeon® L7445 (2.13GHz)	PGR604D7S3	PGR604D7E3
CPU		インテル® Xeon® プロセッサ L7445 (2.13GHz)	
	2次キャッシュメモリ	2 x 3MB (インテル® Xeon® プロセッサ L7445)	
	3次キャッシュメモリ	12MB (インテル® Xeon® プロセッサ L7445)	
	プロセッサ数 (コア数)	2(8コア) (最大 4(16コア))	
システムバス(FSB)		1066MHz	
チップセット		Intel® 7300	
メインメモリ	標準	4GB (1GB ECC DDR2 SDRAM Fully Buffered DIMM x 4) (SDDC対応)	
	最大 (*1)	64GB (4GB ECC DDR2 SDRAM Fully Buffered DIMM x 16) (*2)	
画面制御機能		リモートマネジメントコントローラ内蔵、VRAM：8MB	
グラフィック表示機能 (*3)		640 x 480/800 x 600/1024 x 768/1280 x 1024ドット	
内蔵2.5インチベイ		8 (ホットプラグ対応)	
HDD (SAS)	空きベイ数	7	
	HDD標準 (*4) (*5) (*6)	73.4GB(PG-HDD71B) x 1 (RAID0)	
	HDD最大 (*4) (*5)	1174.4GB	
内蔵5インチベイ		1 (空き1)	
内蔵DVD-ROM		最大8倍速 DVD-ROM / 最大24倍速 CD-ROM (SATA)	
拡張バススロット	PCI Express (x8レーン) [x8ソケット]	4 (ホットプラグ対応)	
	PCI Express (x4レーン) [x8ソケット]	3	
ディスクアレイ		標準搭載 (SASアレイコントローラカード、512MBキャッシュ/バッテリーバックアップ機能付き (*7))	
SASインターフェース		SAS x 8ポート (SASアレイコントローラカード標準搭載)	
外付けFDD		オプション (*8)	
ネットワークインターフェース (オンボード)		4ポート(1000BASE-T/100BASE-TX/10BASE-T 択一)	
インターフェース		ディスプレイ x 2(アナログRGB) (*9)、シリアルポート(D-SUB9ピン)、USB(Ver. 2.0) x 6(内部：1 / 外部：5) (*10)	
キーボード/マウス		オプション (*10)	
サーバ監視ソフト		ServerView 標準添付 (*15) (*18)	
リモートサービス機能		標準搭載 (オンボード、リモートマネジメントコントローラ)	
	専用コネクタ	1ポート(100BASE-TX/10BASE-T 択一)	
セキュリティチップ		TCG 1.2準拠 (*11)	
電源	入力電圧(周波数)/入カコンセント	AC100V(50/60Hz)/二極接地型 x 2	
	消費電力/発熱量	最大920W / 3312kJ/h	
	冗長電源	標準搭載 (ホットプラグ対応)	
冗長ファン		標準搭載 (ホットプラグ対応)	
エネルギー消費効率 (*12)		インテル® Xeon® プロセッサ L7445 (2.13GHz)：0.0018 (c区分)	
外形寸法 [ W x D x H(mm) ]		447(482.6(突起部含む)) x 706(737(突起部含む)) x 176(4U)	
質量		最大43kg(51.2kg(ラックレール含む))	
使用環境		周囲温度：10 - 35 / 湿度：20 - 80% (ただし結露しないこと)	
インストールOS		-	
バンドルOS		Windows Server® 2003 R2, Standard Edition (SP2) (5CAL付) (*13) (*14)	Windows Server® 2003 R2, Enterprise Edition (SP2) (25CAL付)
サポートOS (*15) (*16) (*17)		Windows Server® 2008 Standard (32-bit)/ Windows Server® 2008 Enterprise (32-bit)/ Windows Server® 2008 Standard (64-bit)/ Windows Server® 2008 Enterprise (64-bit)/ Windows Server® 2008 Datacenter (64-bit)/ Windows Server® 2003 R2, Standard Edition (SP2)/ Windows Server® 2003 R2, Enterprise Edition (SP2)/ Windows Server® 2003, Standard Edition (SP2)/ Windows Server® 2003, Enterprise Edition (SP2)/ Windows Server® 2008 R2, Standard x64 Edition (SP2)/ Windows Server® 2003 R2, Enterprise x64 Edition (SP2)/ Windows Server® 2003, Standard x64 Edition (SP2)/ Windows Server® 2003, Enterprise x64 Edition (SP2)/ Red Hat Enterprise Linux AS (v.4 for x86)/ Red Hat Enterprise Linux 5 (for x86)/ Red Hat Enterprise Linux AS (v.4 for EM64T)/ Red Hat Enterprise Linux 5 (for Intel64)/ VMware® Infrastructure 3 Version 3.5 (*18)	
標準保証		3年間営業日以降訪問修理 (月曜 - 金曜、9:00 - 17:00 (祝日および年末年始を除く))	

(\*1) OSにより使用可能なメモリ容量が異なります。詳細については、留意事項の「OSにおける使用可能なメモリ容量について」を参照下さい。  
 (\*2) 拡張RAMボード(PG-RB109)を増設時(標準搭載を含めて合計4枚)の最大メモリ容量です。  
 (\*3) 実際に表示可能な解像度/色数は、接続されるディスプレイの機能、およびOSにより異なります。  
 (\*4) ハードディスクの容量は1GB=1000Byte換算値です。  
 (\*5) すべての内蔵ハードディスクはRAIDで構成する必要があります。  
 (\*6) アレイタイプ(RAID0)に対し、同容量 / 同回転数のハードディスクをカスタムメイドで手配することで、ハードディスク構成が2台の場合はRAID1、3 - 8台の場合はRAID5に変更し出荷いたします。  
 (\*7) 標準搭載のSASアレイコントローラカードに搭載されているバッテリーは消耗品となります。寿命の際は、お客様による手配交換となりますのでご注意ください。  
 (\*8) FDDユニット(USB) (FMPD-51S)は複数台システムに最低1台必須です。  
 (\*9) 装置前面および背面にあるディスプレイコネクタは同時に使用することはできません。  
 (\*10) フラットディスプレイ(PG-R2DP2)に接続、あるいはKVMケーブル(USB)とKVMスイッチ(4/8ポート)を経由してキーボード、マウスに接続します。  
 (\*11) Windows Server® 2008のBitLocker™ Drive Encryption機能でのみ使用できます。BitLocker™ Drive Encryption機能の詳細については弊社HP(<http://primeserver.fujitsu.com/primergy/software/windows/os/2008/general.html>)を参照ください。  
 (\*12) エネルギー消費効率とは省エネ法で定める測定方法により測定した消費電力を、省エネ法で定める複合理論性能で除したものです。  
 (\*13) Windows Server® 2003 R2 Standard Edition バンドルタイプ/アレイに標準インストールされているOSは基本Windows OS変換機構(PGBSUW7)によりWindows Server® 2003 R2, Standard x64 Edition/バンドルの交換ができます。  
 (\*14) Windows Server® 2003 R2 Standard Edition バンドルタイプ/アレイに標準インストールされているOSは基本Windows OS変換機構(PGBSUW8)によりWindows Server® 2003 R2, Enterprise x64 Edition/バンドルの交換ができます。  
 (\*15) Windows情報(Windows Server® 2008関連、Hyper-V™ 機能等)は弊社HP(<http://primeserver.fujitsu.com/primergy/software/windows/>)を参照下さい。  
 (\*16) Linux情報は弊社HP(<http://primeserver.fujitsu.com/primergy/software/linux/>)を参照下さい。またサポート可能なLinuxの版数については、同HP内のLinuxサポート版数一覧表を参照下さい。  
 (\*17) VMware情報は弊社HP(<http://primeserver.fujitsu.com/primergy/software/vmware/>)を参照下さい。またサポート時期、サポート可能なVMwareの版数については、同HP内のVMware ESXサポート版数一覧表を参照下さい。  
 (\*18) VMware® を動作させるために必要なドライバはVMware® に添付されています。ServerView、RAID監視ツールはダウンロードサイト(<http://primeserver.fujitsu.com/primergy/downloads/>)にて提供しております。

Windows Server® 2003 R2 タイプは2009年3月20日販売終了となります。2009年3月20日以降にWindows Server® 2003 R2 をご使用の際はWindows Server® 2008 ダウングレードサービス付きタイプを選択願います。

Xeon® L7445搭載タイプに添付のServerStartはWindows Server® 2008に未対応のため、手動でのインストール作業が必要となりますのでご注意ください。その他のツール(ServerView、ドライバ等)はWindows Server® 2008に対応しております。

本装置の騒音値は、実測値約51dBとなっておりますので、専用室への推奨します。オフィスへの設置の際には、設置環境に十分ご注意の上、導入願います。

OSにより接続可能装置は異なります。詳細はハードウェア一覧を参照願います。  
 ⑦：カスタムメイド対象製品を示す。

PRIMERGY RX600 S4 構成図

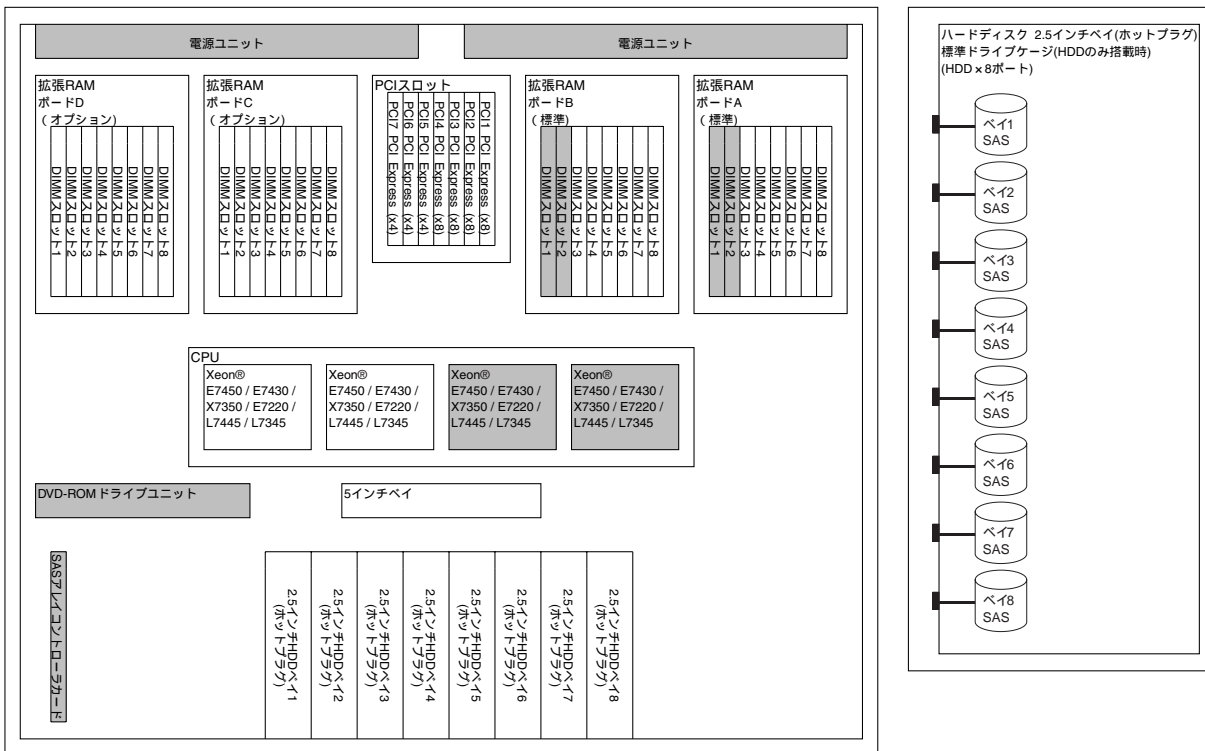

RX600 S4

網かけ部分は標準搭載を示します。CPU、ハードディスクは各タイプにより異なります。

PRIMERGY RX600 S4 オプションカードの搭載枚数

搭載優先順位	搭載カード	バス	PCIスロット							最大搭載枚数	備考	
			1	2	3	4	5	6	7			
			PCI Express									
			x8 レーン				x4 レーン					
			Full Height									
			Full size									
			x8 ソケット									
高	SASアレイコントローラカード (8port/512MB/Battery Backup)	PG-248G1	PCI Express (x4)	-	-	-	-	-	-	2	7	外付けアレイ
	SASカード(4port)	PG-228B	PCI Express (x4)							3		外付けSAS装置接続用
	SASカード(4port)	PG-224B	PCI Express (x4)							1		内蔵SAS装置接続用
	SCSIカード(Ultra320)	PG-2281	PCI Express (x4)							2		内蔵/外付けSCSI装置接続用
	ファイバーチャネルカード (4Gbps)	PG-FC202	PCI Express (x4)							4 (*1)		
	ファイバーチャネルカード (8Gbps)	PG-FC203	PCI Express (x8)							4 (*1)		
	Dual port LANカード (1000BASE-T)	PG-2861	PCI Express (x4)							4		
	LANカード(1000BASE-SX)	PG-288	PCI Express (x4)							4	4	
低	LANカード(1000BASE-T)	PG-289	PCI Express (x1)							4		

中の数字は搭載順を示す。は標準搭載を示す。-は搭載不可を示す。  
 \*1) ファイバーチャネルカード(PG-FC202)、ファイバーチャネルカード(PG-FC203)の同時搭載不可。

PRIMERGY RX600 S4 本体

(A-5) PRIMERGY RX600 S4



(1)-1 一般モデル[Xeon® E7450 / E7430 / X7350 / E7220 搭載タイプ (Windows Server® 2008 ダウングレードサービス付き(Windows Server® 2003) / Windows Server® 2008)] AC200V専用

タイプ名	型名	希望小売価格 (税別)	CPU	メモリ	HDD	インストールOS	バンドルOS	キーボード/ マウス 標準添付 の有無	標準保証
ディスクレスタイプ	PGR6042AA3	1,390,000円	Intel® Xeon® E7220 (2.93GHz) x 2						
ディスクレスタイプ	PGR6044AA	1,840,000円	Intel® Xeon® E7450 (2.40GHz)/ E7430 (2.13GHz)に カスタムメイド 変更可能 (1)~5へ)						
Windows Server® 2008 Standard ダウングレードサービス付き (Windows Server® 2003 R2, SE バンドルタイプ/アレイ)	73GB x 1 (RAID0) PGR60427S4	1,568,000円	Intel® Xeon® E7220 (2.93GHz) x 2	4GB カスタムメイド 変更可能 (メモリへ)			Windows Server® 2008 Standard (SCAL) / Windows Server® 2003 R2, Standard Edition (SP2) / Windows Server® 2003 R2, Standard x64 Edition (SP2)		
Windows Server® 2008 Enterprise ダウングレードサービス付き (Windows Server® 2003 R2, EP バンドルタイプ/アレイ)	73GB x 1 (RAID0) PGR60427E4	2,083,000円	Intel® Xeon® E7220 (2.93GHz) x 2	4GB カスタムメイド 変更可能 (メモリへ)			Windows Server® 2008 Enterprise (25CAL) / Windows Server® 2003 R2, Enterprise Edition (SP2) / Windows Server® 2003 R2, Enterprise x64 Edition (SP2)	x	3年間 翌営業日以降 訪問修理
Windows Server® 2008 Standard バンドルタイプ/アレイ	73GB x 1 (RAID0) PGR6042733	1,548,000円	Intel® Xeon® E7450 (2.40GHz)/ E7430 (2.13GHz)に カスタムメイド 変更可能 (1)~5へ)		73.4GB(10,000rpm) x 1 (RAID0) カスタムメイド 変更可能 (メモリへ)		Windows Server® 2008 Standard (SCAL)		
Windows Server® 2008 Enterprise バンドルタイプ/アレイ	73GB x 1 (RAID0) PGR6042743	2,063,000円	Intel® Xeon® E7220 (2.93GHz) x 2				Windows Server® 2008 Enterprise (25CAL)		

(1)-2 一般モデル[Xeon® E7450 / E7430 / E7220 搭載タイプ (Windows Server® 2003)] AC200V専用

タイプ名	型名	希望小売価格 (税別)	CPU	メモリ	HDD	インストールOS	バンドルOS	キーボード/ マウス 標準添付 の有無	標準保証
Windows Server® 2003 R2, Standard Edition バンドルタイプ/アレイ  2009年3月20日 販売終了予定	73GB x 1 (RAID0) PGR60427S3	1,548,000円	Intel® Xeon® E7220 (2.93GHz) x 2	4GB カスタムメイド 変更可能 (メモリへ)	73.4GB(10,000rpm) x 1 (RAID0) カスタムメイド 変更可能 (メモリへ)		Windows Server® 2003 R2, Standard Edition (SP2)(SCAL)		
Windows Server® 2003 R2, Enterprise Edition バンドルタイプ/アレイ  2009年3月20日 販売終了予定	73GB x 1 (RAID0) PGR60427E3	2,063,000円	Intel® Xeon® E7450 (2.40GHz)/ E7430 (2.13GHz)に カスタムメイド 変更可能 (1)~5へ)	4GB カスタムメイド 変更可能 (メモリへ)			Windows Server® 2003 R2, Enterprise Edition (SP2)(25CAL)	x	3年間 翌営業日以降 訪問修理

RX600 S4



PRIMERGY RX600 S4

OSにより接続可能装置は異なります。詳細はハードウェア一覧を参照願います。  
 ②: カスタムメイド対象製品を示す。

(1)-3 一般モデル [Xeon® L7445 / L7345 搭載タイプ (Windows Server® 2008 ダウングレードサービス付き (Windows Server® 2003) / Windows Server® 2008)] AC100V専用

タイプ名	型名	希望小売価格 (税別)	CPU	メモリ	HDD	インストールOS	バンドルOS	キーボード/マウス標準添付の有無	標準保証
ディスクレスタイプ	PGR604DAA3	1,840,000円	Intel® Xeon® L7445 (2.13GHz) × 2 CPUの変更不可						
ディスクレスタイプ	PGR604BAA	1,840,000円	Intel® Xeon® L7345 (1.86GHz) × 2 CPUの変更不可						
Windows Server® 2008 Standard ダウングレードサービス付き (Windows Server® 2003 R2, SE バンドルタイプ/アレイ)	73GB × 1 (RAID0) PGR604D7S4	2,018,000円		4GB カスタムメイド 変更可能 (メモリへ)	73.4GB(10,000rpm) × 1 (RAID0) カスタムメイド 変更可能 (内蔵ハードディスクへ)		Windows Server® 2008 Standard (SCAL) / Windows Server® 2003 R2, Standard Edition (SP2) / Windows Server® 2003 R2, Standard x64 Edition (SP2)  カスタムメイド オプションによる OSの変更不可	×	3年間 翌営業日以降 訪問修理
Windows Server® 2008 Enterprise ダウングレードサービス付き (Windows Server® 2003 R2, EP バンドルタイプ/アレイ)	73GB × 1 (RAID0) PGR604D7E4	2,533,000円					Windows Server® 2008 Enterprise (25CAL) / Windows Server® 2003 R2, Enterprise Edition (SP2) / Windows Server® 2003 R2, Enterprise x64 Edition (SP2)  カスタムメイド オプションによる OSの変更不可		
Windows Server® 2008 Standard バンドルタイプ/アレイ	73GB × 1 (RAID0) PGR604D733	1,998,000円	Intel® Xeon® L7445 (2.13GHz) × 2 CPUの変更不可				Windows Server® 2008 Standard (SCAL)  System Center Virtual Machine Manager 2008 を追加可能 (1)-6へ)		
Windows Server® 2008 Enterprise バンドルタイプ/アレイ	73GB × 1 (RAID0) PGR604D743	2,513,000円					Windows Server® 2008 Enterprise (25CAL)  System Center Virtual Machine Manager 2008 を追加可能 (1)-6へ)		

RX600 S4

(1)-4 一般モデル [Xeon® L7445搭載タイプ (Windows Server® 2003)] AC100V専用

タイプ名	型名	希望小売価格 (税別)	CPU	メモリ	HDD	インストールOS	バンドルOS	キーボード/マウス標準添付の有無	標準保証
Windows Server® 2003 R2, Standard Edition バンドルタイプ/アレイ  2009年3月20日 販売終了予定	73GB × 1 (RAID0) PGR604D7S3	1,998,000円	Intel® Xeon® L7445 (2.13GHz) × 2 CPUの変更不可	4GB カスタムメイド 変更可能 (メモリへ)	73.4GB(10,000rpm) × 1 (RAID0) カスタムメイド 変更可能 (内蔵ハードディスクへ)		Windows Server® 2003 R2, Standard Edition (SP2)(5CAL)  Windows Server® 2003 R2, Standard x64 Edition Windows Server® 2003 R2, Enterprise x64 Edition へ変更可能 (1)-6へ)	×	3年間 翌営業日以降 訪問修理
Windows Server® 2003 R2, Enterprise Edition バンドルタイプ/アレイ  2009年3月20日 販売終了予定	73GB × 1 (RAID0) PGR604D7E3	2,513,000円					Windows Server® 2003 R2, Enterprise Edition (SP2)(25CAL)  カスタムメイド オプションによる OSの変更不可		

(1)-5 基本CPU交換機構 [カスタムメイド専用] サーバ本体と同時手配願います。

品名	型名	希望小売価格 (税別)	備考
基本CPU交換機構 [Xeon® E7220 (2.93GHz) × 2 Xeon® E7450 (2.40GHz) × 2] (カスタムメイド専用)	PGBFU40E	530,000円	インテル® Xeon® プロセッサ E7220 (2.93GHz/2コア) × 2 インテル® Xeon® プロセッサ E7450 (2.40GHz/6コア) × 2へのCPUの変更 本製品は出荷後のサーバ本体には適用できません。
基本CPU交換機構 [Xeon® E7220 (2.93GHz) × 2 Xeon® E7430 (2.13GHz) × 2] (カスタムメイド専用)	PGBFU40D	144,000円	インテル® Xeon® プロセッサ E7220 (2.93GHz/2コア) × 2 インテル® Xeon® プロセッサ E7430 (2.13GHz/4コア) × 2へのCPUの変更 本製品は出荷後のサーバ本体には適用できません。

(1)-6 基本Windows OS 交換機構 [カスタムメイド専用] サーバ本体と同時手配願います。

品名	型名	希望小売価格 (税別)	備考
基本Windows OS交換機構 [Windows Server® 2003 R2, Standard Edition Windows Server® 2003 R2, Standard x64 Edition] (カスタムメイド専用)	PGBSUW7	1,000円	Windows Server® 2003 R2, Standard x64 Edition (SCAL) バンドル 本製品適用時はOSをインストールする必要があります。 本製品は出荷後のサーバ本体には適用できません。 [Windows Server® 2003 R2 Standard Edition バンドルタイプ/アレイ専用]
基本Windows OS交換機構 [Windows Server® 2003 R2, Standard Edition Windows Server® 2003 R2, Enterprise x64 Edition] (カスタムメイド専用)	PGBSUW8	454,000円	Windows Server® 2003 R2, Enterprise x64 Edition (25CAL) バンドル 本製品適用時はOSをインストールする必要があります。 本製品は出荷後のサーバ本体には適用できません。 [Windows Server® 2003 R2 Standard Edition バンドルタイプ/アレイ専用]
基本Windows OS交換機構 [System Center Virtual Machine Manager 2008] [Windows Server® 2008 Standard + System Center Virtual Machine Manager 2008] (カスタムメイド専用)	PGBSUW10	150,000円	Windows Server® 2008 Standard (SCAL) バンドル + System Center Virtual Machine Manager 2008 バンドル 本製品は出荷後のサーバ本体には適用できません。 本製品はWindows Server® 2008 ダウングレードサービス付きタイプには適用できません。 [Windows Server® 2008 Standard バンドルタイプ/アレイ専用]
基本Windows OS交換機構 [System Center Virtual Machine Manager 2008] [Windows Server® 2008 Enterprise + System Center Virtual Machine Manager 2008] (カスタムメイド専用)	PGBSUW11	150,000円	Windows Server® 2008 Enterprise (25CAL) バンドル + System Center Virtual Machine Manager 2008 バンドル 本製品は出荷後のサーバ本体には適用できません。 本製品はWindows Server® 2008 ダウングレードサービス付きタイプには適用できません。 [Windows Server® 2008 Enterprise バンドルタイプ/アレイ専用]

PRIMERGY RX600 S4 メモリ / 内蔵ディスク等

RX600 S4

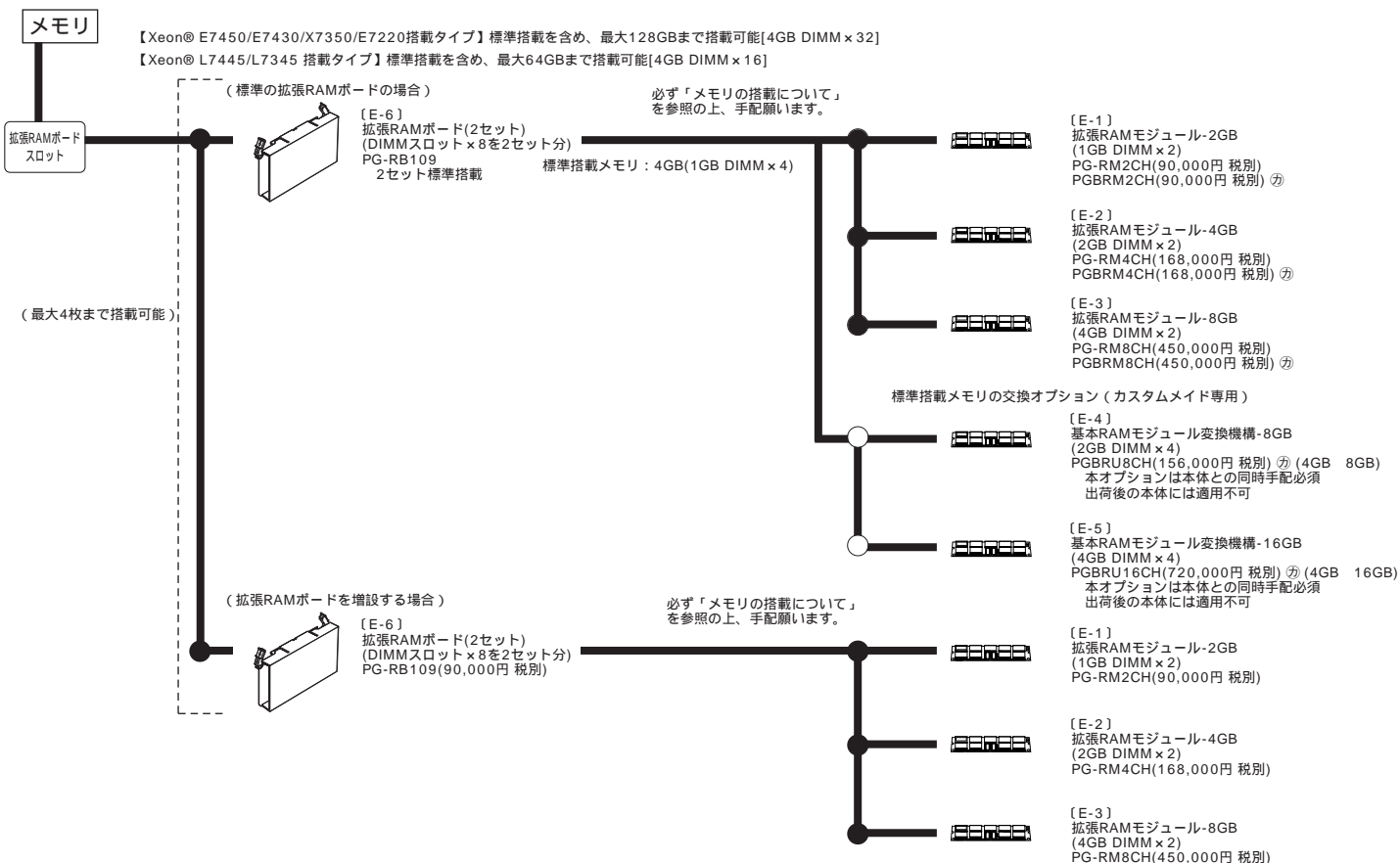
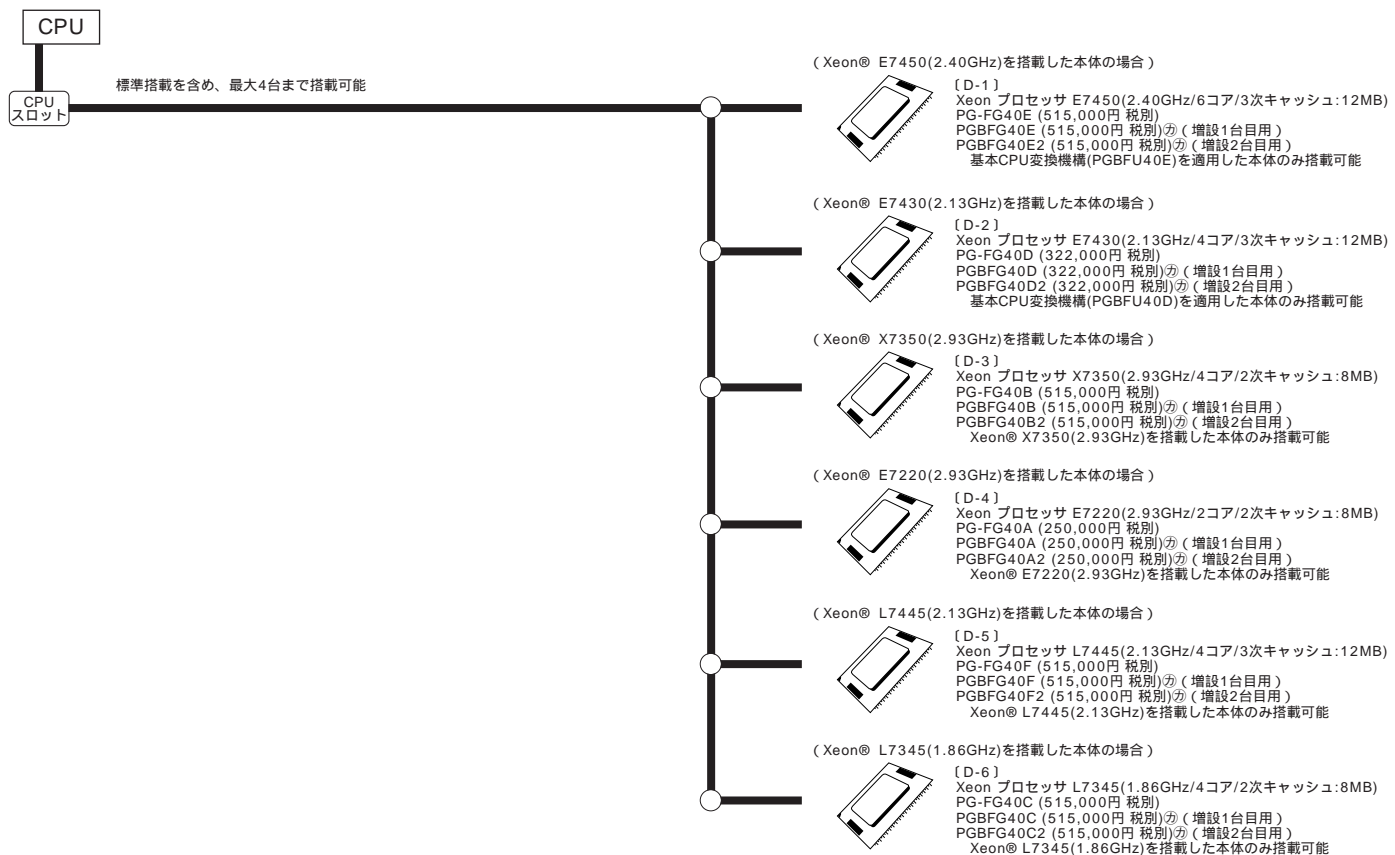

OSにより接続可能装置は異なります。詳細はハードウェア一覧を参照願います。  
 ④: カスタムメイド対象製品を示す。

メモリの搭載について

- (1) 拡張RAMボードは拡張RAMボードA/B(標準搭載) 拡張RAMボードC/D(オプション(PG-RB109))の順に搭載すること。
  - (2) DIMMは容量の大きいものから同容量のDIMMを2枚単位で搭載する。(容量の異なるDIMMの混在、また1枚での搭載は不可)。
- 拡張RAMボード2枚構成時(標準搭載)  
 拡張RAMボードA/Bの1(Bank1) A/Bの2(Bank2) . . . . . A/Bの8(Bank8)の順に搭載すること。

	標準搭載	
	拡張RAMボードA	拡張RAMボードB
Bank1	1	1
Bank2	1	1
Bank3	2	2
Bank4	3	3
Bank5	4	4
Bank6	5	5
Bank7	6	6
Bank8	7	7

数字は搭載順を示す。

拡張RAMボード4枚構成時(オプション(PG-RB109)増設時)

拡張RAMボードA/Bの1(Bank1) 拡張RAMボードC/Dの1(Bank1) A/Bの2(Bank2) . . . . . C/Dの15(Bank8)の順に搭載すること。  
 Xeon® プロセッサ L7445/L7345搭載タイプは、16枚までDIMMを搭載可能(オプション(PG-RB109)増設時はBank4までの搭載となりますのでご注意ください。)

	標準搭載		オプション(PG-RB109)	
	拡張RAMボードA	拡張RAMボードB	拡張RAMボードC	拡張RAMボードD
Bank1	1	1	1	1
Bank2	2	2	3	3
Bank3	4	4	5	5
Bank4	6	6	7	7
Bank5	8	8	9	9
Bank6	10	10	11	11
Bank7	12	12	13	13
Bank8	14	14	15	15

数字は搭載順を示す。

[注1] 搭載可能メモリ容量について

搭載メモリ容量はOSの使用可能メモリ容量に準じます。  
 OSにおける使用可能メモリ容量は留意事項欄の「OSにおける使用可能メモリ容量について」を参照下さい。

また、32ビットアーキテクチャでは、拡張機器等の制御空間を必要とするため、実際に使用できるメモリ容量が減少する場合がありますのでご注意ください。  
 搭載メモリ容量と使用可能メモリは以下ようになります。

OS	搭載メモリ容量	使用可能メモリ容量
Windows Server® 2003, Standard Edition (SP2)/ Windows Server® 2003 R2, Standard Edition (SP2)/ Windows Server® 2003, Enterprise Edition (SP2)/ Windows Server® 2003, R2, Enterprise Edition (SP2)/ Windows Server® 2008 Standard (32-bit)/ Windows Server® 2008 Enterprise (32-bit)	搭載メモリ容量 (*1) (*2)	PAE設定 (*3) (*4) : 搭載メモリ容量と同じ 未設定の場合: 3.0GB
その他のサポートOS	搭載メモリ容量 (*1)	搭載メモリ容量と同じ

- (\*1) ご使用になるOSにより、使用可能なメモリ容量が異なります。
- (\*2) Windows Server® 2003 Enterprise Edition/Windows Server® 2003 R2, Enterprise Editionでは、62GBまでのサポートとなります
- (\*3) Execute Disable BitのBIOS設定を「Enabled」、にすることで対応可能ですが、システムの安定稼働のためPAE設定を推奨します。
- (\*4) 各OS上でPAEの設定が必要です。尚、PAEの設定方法については、Microsoft社HPに公開のマニュアルを参照下さい。

[注2] メモリスベアリング機能について

メモリスベアリング機能は1Bank分をスベアメモリとして割り当てます。  
 メモリスベアリング機能を利用する場合は、以下の点にご注意ください。  
 (1) 各拡張RAMボードに同一容量のDIMMを3Bank以上搭載する必要があります。  
 (2) すべての拡張RAMボードでメモリスベア構成にする必要があります。  
 (3) メモリ・ミラーリング機能は使用できません。  
 (4) 搭載されているDIMMの1Bank分がスベアメモリとして割り当てられますので、使用可能なメモリ容量は(搭載メモリ容量・1Bank分)のメモリ容量になります。

[注3] メモリ・ミラーリング機能について

メモリ・ミラーリング機能は拡張RAMボードA,Bと拡張RAMボードC,D単位でミラーセットを構成します。  
 メモリ・ミラーリング機能を利用する場合は、以下の点にご注意ください。  
 (1) オプションの拡張RAMボード(PG-RB109)を手配する必要があります。  
 (2) 各拡張RAMボードの同一Bankに同容量のDIMMを搭載する必要があります。  
 (3) メモリスベアリング機能は使用できません。  
 (4) 搭載されているDIMMの半分がミラー分として割り当てられますので、使用可能なメモリ容量は搭載メモリ容量の半分になります。

内蔵ハードディスクと内蔵バックアップ装置の接続形態

内蔵ハードディスクと内蔵バックアップ装置を搭載する際は以下の表を参照の上、接続オプションカード/ケーブルを選択願います。

ハードディスク接続形態	
接続方法	使用するインターフェース
アレイ接続	SASアレイコントローラカード

RX600 S4 内蔵バックアップ装置接続 (最大1台)			
USB(*1)装置接続	SCSI Wide(*2)装置接続	SCSI Wide(*3)装置接続	SAS(*4)装置接続
USBケーブル (PG-CBLU004)	SCSIカード (PG-2281) SCSIケーブル (PG-CBLS030)	SCSIカード (PG-2281) SCSIケーブル (PG-CBLS031)	SASカード (PG-224B) SASケーブル (PG-CBLA004)

PRIMERGY SX10 S2 内蔵バックアップ装置接続 (最大2台)
SCSI Wide(*5)装置接続
SCSIカード(PG-2281) SCSIケーブル(PG-CBLS034/035)

- (\*1) USB/バックアップ装置: PG-DT5041/PG-RD1021
- (\*2) SCSI Wide/バックアップ装置: PG-LT201/PG-LT102
- (\*3) SCSI Wide/バックアップ装置: PG-LT302
- (\*4) SAS/バックアップ装置: PG-LT401
- (\*5) SCSI Wide/バックアップ装置: PG-DT501/PG-LT302/PG-LT201/PG-LT102

内蔵ハードディスク

《アレイ接続》

単体接続はできません。

必ず「内蔵ハードディスクと内蔵バックアップ装置の接続形態」を参照の上、手配願います。

PCI Express バス  
 SASアレイコントローラカード (8port/SAS/バッテリーバックアップ機能) RAID0、1、1+0、5、6構成が可能 標準搭載カード

標準搭載を含め、最大8台まで搭載可能

〔F-24〕  
 内蔵ハードディスクユニット-73GB (2.5インチ,SAS,10,000rpm)  
 PG-HDD71B (42,000円 税別) ㊦  
 PGBHDD71B (42,000円 税別) ㊦

〔F-25〕  
 内蔵ハードディスクユニット-73GB (2.5インチ,SAS,15,000rpm)  
 PG-HDD75B (66,000円 税別) ㊦  
 PGBHDD75B (66,000円 税別) ㊦

〔F-26〕  
 内蔵ハードディスクユニット-147GB (2.5インチ,SAS,10,000rpm)  
 PG-HDD41B (70,000円 税別) ㊦  
 PGBHDD41B (70,000円 税別) ㊦

標準搭載ハードディスクの交換用オプション (ディスクレスタイプ除く)

〔F-27〕  
 基本ハードディスクユニット交換機構-73GB  
 【標準搭載HDD 73.4GB(2.5インチ,SAS,15,000rpm)】  
 PGBHUD75B (24,000円 税別) ㊦  
 本オプションは本体との同時手配必須  
 出荷後の本体には適用不可

〔F-28〕  
 基本ハードディスクユニット交換機構-147GB  
 【標準搭載HDD 146.8GB(2.5インチ,SAS,10,000rpm)】  
 PGBHUD41B (28,000円 税別) ㊦  
 本オプションは本体との同時手配必須  
 出荷後の本体には適用不可

バンドルタイプ/アレイにおける内蔵ハードディスク構成時の注意事項

対象のタイプにおいて、内蔵ハードディスクをカスタムメイドで手配する場合には以下の点にご注意ください。

- 標準搭載の内蔵ハードディスク(基本ハードディスクユニット交換機構を含む)と同容量/同回転数の内蔵ハードディスクのみカスタムメイドで増設可能です。
- 内蔵ハードディスクが2台構成時、RAID1の設定で出荷されます。

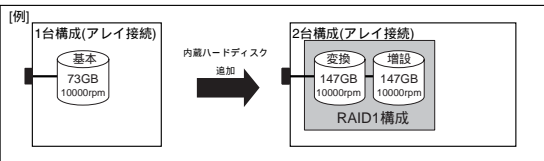

- 内蔵ハードディスクが3台以上構成の場合は、RAID5の設定で出荷されます。

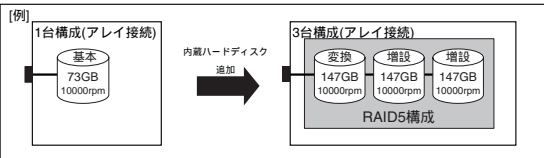

<対象タイプ>

- Windows Server® 2003 R2 Standard Edition バンドルタイプ/アレイ
- Windows Server® 2003 R2 Enterprise Edition バンドルタイプ/アレイ
- Windows Server® 2008 Standard ダウングレードサービス付き (Windows Server® 2003 R2, SE バンドルタイプ/アレイ)
- Windows Server® 2008 Enterprise ダウングレードサービス付き (Windows Server® 2003 R2, EP バンドルタイプ/アレイ)
- Windows Server® 2008 Standard バンドルタイプ/アレイ
- Windows Server® 2008 Enterprise バンドルタイプ/アレイ

出荷時の内蔵ハードディスクのアレイ構成について

出荷時に内蔵ハードディスクにアレイ構成を設定する際は以下をご確認の上、本体/接続オプションを選択願います。

RAID1構成

- 対象のバンドルタイプ/アレイを選択する
- 標準搭載HDD(HDD交換機構含む)と同容量/同回転数のHDDをカスタムメイドにて1本手配する。

RAID5構成

- 対象のバンドルタイプ/アレイを選択する
- 標準搭載HDD(HDD交換機構含む)と同容量/同回転数のHDDをカスタムメイドにて必要数(2~7本(標準搭載HDDを除く))手配する。

<対象タイプ>

- Windows Server® 2003 R2 Standard Edition バンドルタイプ/アレイ
- Windows Server® 2003 R2 Enterprise Edition バンドルタイプ/アレイ
- Windows Server® 2008 Standard ダウングレードサービス付き (Windows Server® 2003 R2, SE バンドルタイプ/アレイ)
- Windows Server® 2008 Enterprise ダウングレードサービス付き (Windows Server® 2003 R2, EP バンドルタイプ/アレイ)
- Windows Server® 2008 Standard バンドルタイプ/アレイ
- Windows Server® 2008 Enterprise バンドルタイプ/アレイ

アレイ構成の選択		RX600 S4 アレイ接続形態				
アレイの種類	HDD数量	選択する本体型名	使用するインターフェース	必要オプション		
RAID1	73GB x 2 (10,000rpm)	PGR60427S3 PGR604D7S3 PGR60427E3 PGR604D7E3 PGR60427S4 PGR604D7S4 PGR60427E4 PGR604D7E4 PGR60427S3 PGR604D7S3 PGR6042743 PGR604D743	SASアレイコントローラカード (標準搭載)	内蔵ハードディスクユニット-73GB	PGBHDD71B	1
	73GB x 2 (15,000rpm)			基本ハードディスクユニット交換機構-73GB	PGBHUD75B	1
	147GB x 2 (10,000rpm)			内蔵ハードディスクユニット-73GB	PGBHDD75B	1
RAID5	147GB x 2 (10,000rpm)			基本ハードディスクユニット交換機構-147GB	PGBHUD41B	1
	73GB x 3 ~ 8 (10,000rpm)			内蔵ハードディスクユニット-147GB	PGBHDD41B	1
	73GB x 3 ~ 8 (15,000rpm)			内蔵ハードディスクユニット-73GB	PGBHDD71B	2~7
	73GB x 3 ~ 8 (15,000rpm)			基本ハードディスクユニット交換機構-73GB	PGBHUD75B	1
	147GB x 3 ~ 8 (10,000rpm)			内蔵ハードディスクユニット-73GB	PGBHDD75B	2~7
				基本ハードディスクユニット交換機構-147GB	PGBHUD41B	1
				内蔵ハードディスクユニット-147GB	PGBHDD41B	2~7

内蔵バックアップ装置(SCSI) (5インチベイ使用) 別途SCSIカードとSCSIケーブル手配必須



必ず「内蔵ハードディスクと内蔵バックアップ装置の接続形態」を参照の上、手配願います。

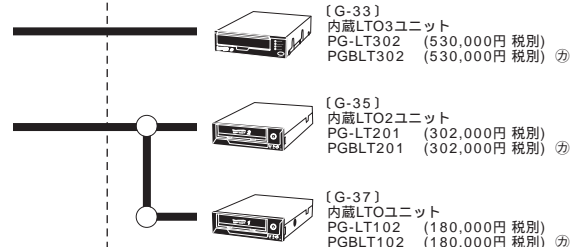
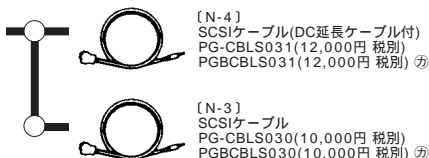

内蔵バックアップ装置(SCSI)をカスタムメイドで手配する場合は、内蔵バックアップ装置(SCSI)接続用のSCSIケーブルも併せてカスタムメイドで手配する必要があります。

(1スロット/最大1台まで搭載可能)

内蔵バックアップ装置(SAS) (5インチベイ使用) 別途SASカードとケーブル手配必須

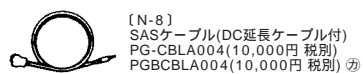

内蔵バックアップ装置(SAS)をカスタムメイドで手配する場合は、内蔵バックアップ装置(SAS)接続用のSASカードおよびSASケーブルも併せてカスタムメイドで手配する必要があります。

内蔵バックアップ装置(USB) (5インチベイ使用) USBケーブル手配必須

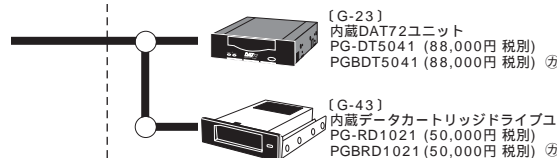

内蔵バックアップ装置(USB)をカスタムメイドで手配する場合は、内蔵バックアップ装置(USB)接続用のUSBケーブルも併せてカスタムメイドで手配する必要があります。

内蔵バックアップ装置の媒体につきましては、以下より手配ください。  
富士通コワーコ株式会社  
<http://jp.fujitsu.com/group/coworco/>

外付けDVD-RAM

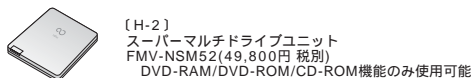

RX600 S4

内蔵バックアップ装置(PRIMERGY SX10 S2使用)

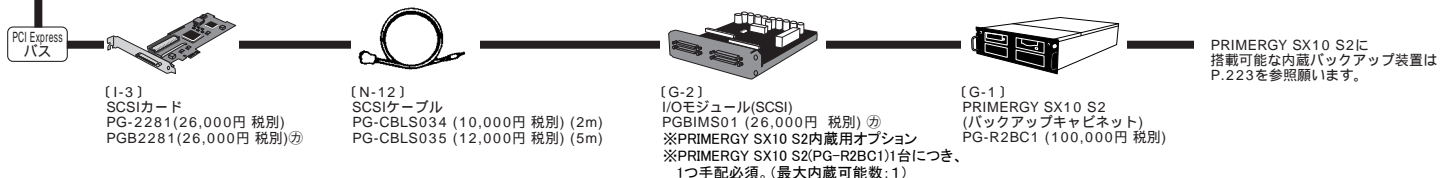

ハードディスクキャビネット(PRIMERGY SX35使用)

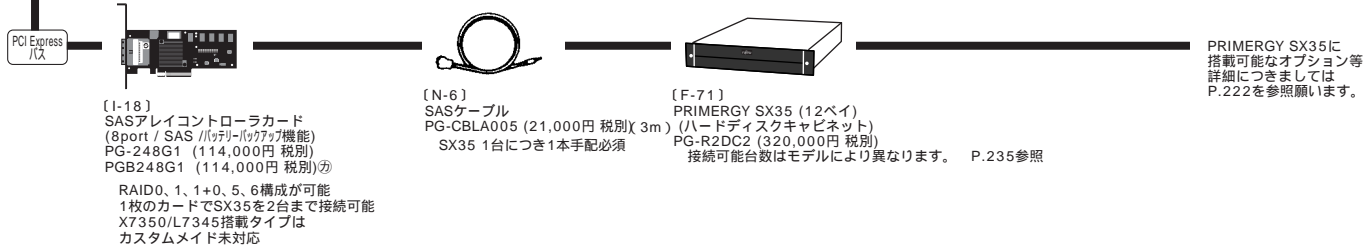

キーボード/マウス 別途KVMスイッチとKVMケーブル(USB)あるいはフラットディスプレイ手配必須

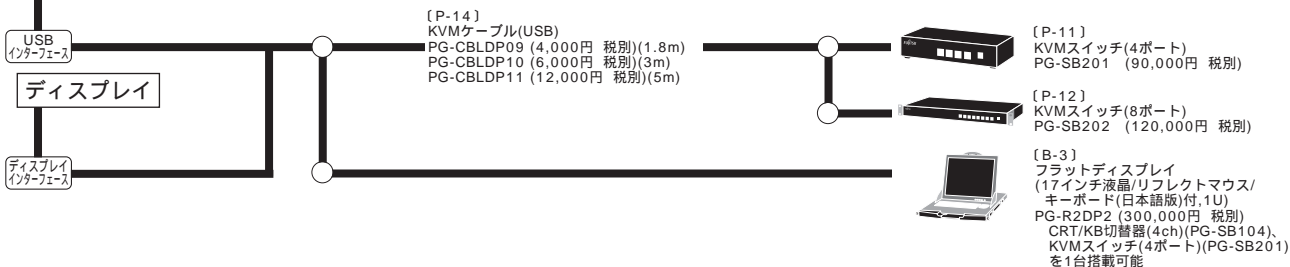

フロッピーディスク 複数台システムに最低1台手配必須

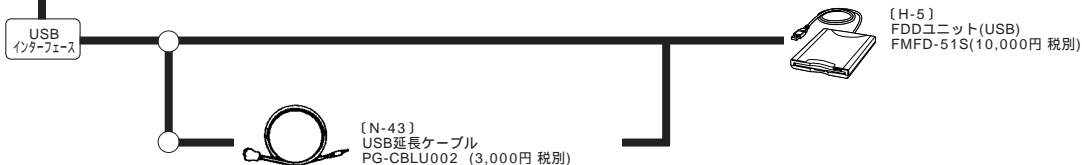

RX600 S4



OSにより接続可能装置は異なります。詳細はハードウェア一覧を参照願います。  
 ②：カスタムメイド対象製品を示す。

UPS/電源制御 Xeon® E7450/E7430/X7350/E7220搭載タイプ

UPSに接続するサーバ本体、周辺装置の消費電力の合計がUPSの定格容量以下(定格皮相電力[VA]以下かつ定格有効電力[W]以下)になるようUPSを選択願います。サーバ本体に接続可能なUPSについては、ハードウェア一覧を参照下さい。

(AC200Vの機器に接続する場合)



**高機能無停電電源装置(Smart-UPS RT 5000)について**

高機能無停電電源装置(Smart-UPS RT 5000)における接続機器の消費電力は下記の順序で計算します。

AC200V機器の消費電力の合計を計算します。  
 AC100V機器の消費電力の合計を計算し、計算結果がステップダウントランスフォーマの最大出力電力(3500VA/3500W)以下であることを確認します。  
 AC100V機器とAC200V機器の消費電力の合計がUPSの定格容量以下(定格皮相電力[VA]以下かつ定格有効電力[W]以下)であることを確認します。

(AC200Vの機器に接続する場合)

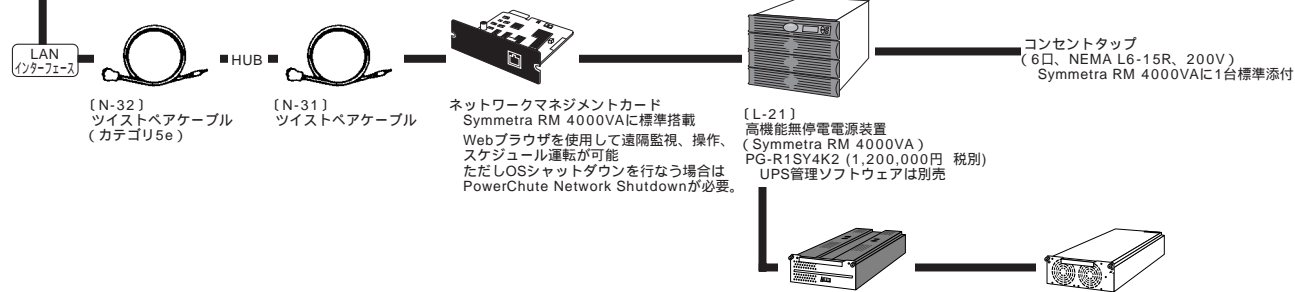

**高機能無停電電源装置(Symmetra RM 4000VA)について**

(1) 高機能無停電電源装置(Symmetra RM 4000VA)はパワーモジュールおよびバッテリーモジュールを追加することにより、6000VA/4200Wまで供給電力を拡張できます。構成可能なパターンは下記の通りです。

構成可能パターン	パワーモジュール	バッテリーモジュール
4000VA/2800W	3台 [2+1冗長] <標準構成>	2台 <標準構成>
	3台 [2+1冗長] <標準構成>	3台 (+1台追加)
6000VA/4200W	4台 (+1台追加) [3+1冗長]	3台 (+1台追加)

(2) 高機能無停電電源装置(Symmetra RM 4000VA)における接続機器の消費電力は下記の順序で計算します。

AC200V機器の消費電力の合計を計算します。  
 AC100V機器の消費電力の合計を計算し、計算結果がステップダウントランスフォーマの最大出力電力(3500VA/3500W)以下であることを確認します。  
 AC100V機器とAC200V機器の消費電力の合計がUPSの定格容量以下(定格皮相電力[VA]以下かつ定格有効電力[W]以下)であることを確認します。

- [L-23] Symmetra RM用バッテリーモジュール PG-SYBT02 (100,000円 税別)
- [L-22] Symmetra RM用パワーモジュール2000VA PG-SYPM2K2 (300,000円 税別) 本オプション適用時はUPSの定格容量は6000VA/4200Wになります。

**電源について**

PRIMERGY RX600 S4(Xeon® E7450/E7430/X7350/E7220搭載タイプ)は、AC200V電源を利用するため、装置設置に際し、AC200Vの電源敷設工事や二極接地型コンセントの取付け等が必要となる場合があります。設置場所の電源設備についてご確認ください。

PRIMERGY RX600 S4本体のAC電源ケーブルのプラグ(NEMA L6-15P)および設置場所に必要な電源コンセントの形状(NEMA L6-15R)は以下の通りです。

AC200V AC電源ケーブル・プラグ形状 (NEMA L6-15P)

AC200V AC電源コンセント形状 (NEMA L6-15R)

高機能無停電電源装置(Smart-UPS RT 5000/Symmetra RM 4000VA)をご利用される場合、UPSに添付のAC電源のプラグ(NEMA L6-30P)および設置場所に必要な電源コンセントの形状(NEMA L6-30R)は以下の通りです。UPSに添付のAC電源のプラグは25A/5000VAまで使用可能です。高機能無停電電源装置(Symmetra RM 4000VA)において最大容量(30A/6000VA)を必要とする場合は、UPSに添付のAC電源のプラグではなく端子台接続に取り替える必要があります。その場合は資格を有した電気技術者による工事が必須です。

AC200V AC電源ケーブル・プラグ形状 (NEMA L6-30P)

AC200V AC電源コンセント形状 (NEMA L6-30R)

RX600 S4

UPS/電源制御 Xeon® L7445/L7345搭載タイプ

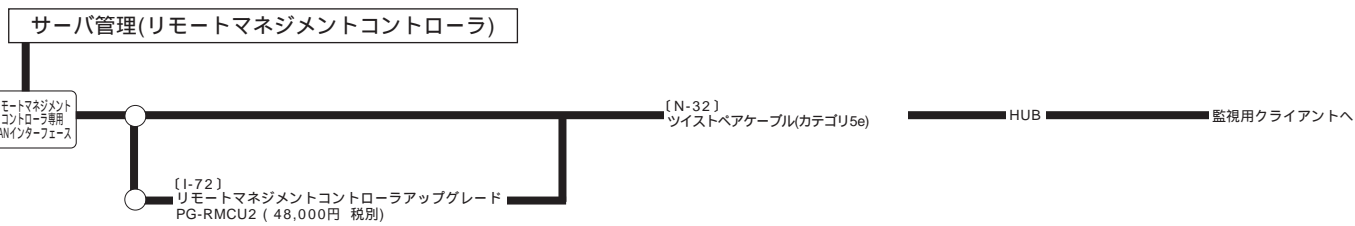
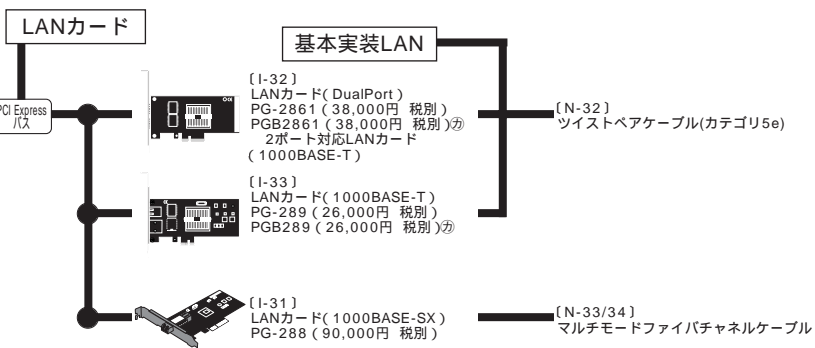
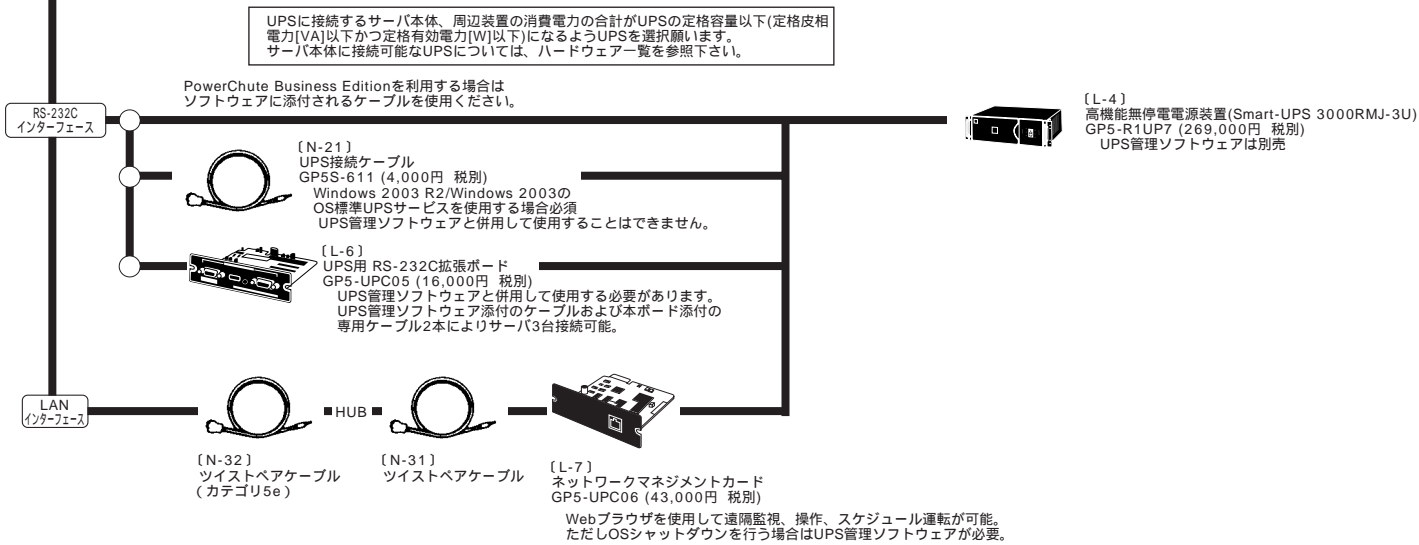

本システム構成図に掲載されております商品の価格体系につきましては、市場の価格に近く、お客様にわかりやすい「希望小売価格」となっております。PRIMERGY本体等また、「標準価格」で提供している商品につきましては、本システム構成図(樹系図)では表示してあります。