

PRIMERGY TX300 S4

(Windows® Storage Server 2003 R2 アレイタイプ)

システム構成図



PRIMERGY TX300 S4 (Windows® Storage Server 2003 R2 アレイタイプ)

本体前面

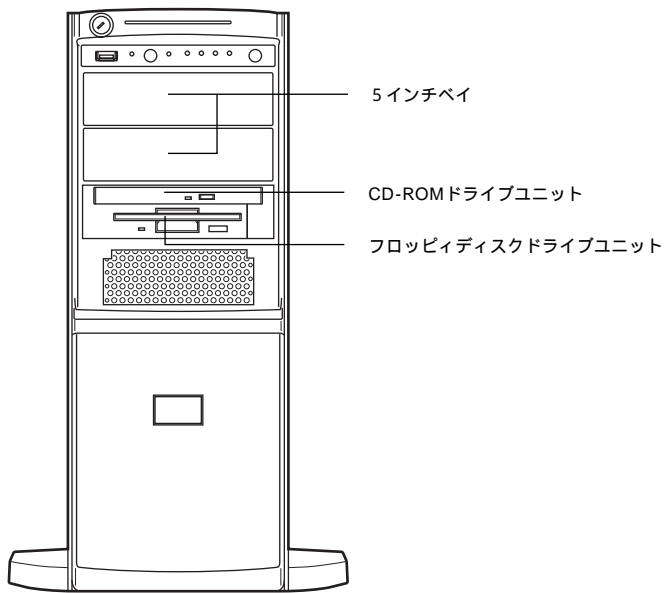

本体背面

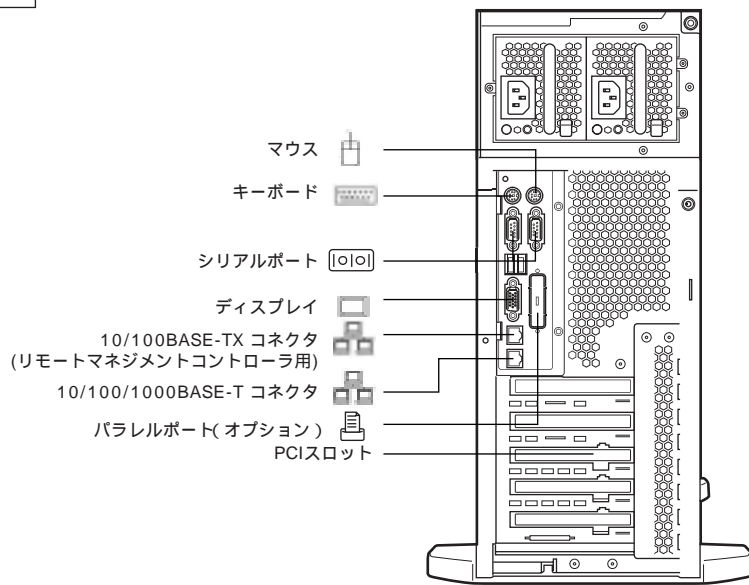

本体内部

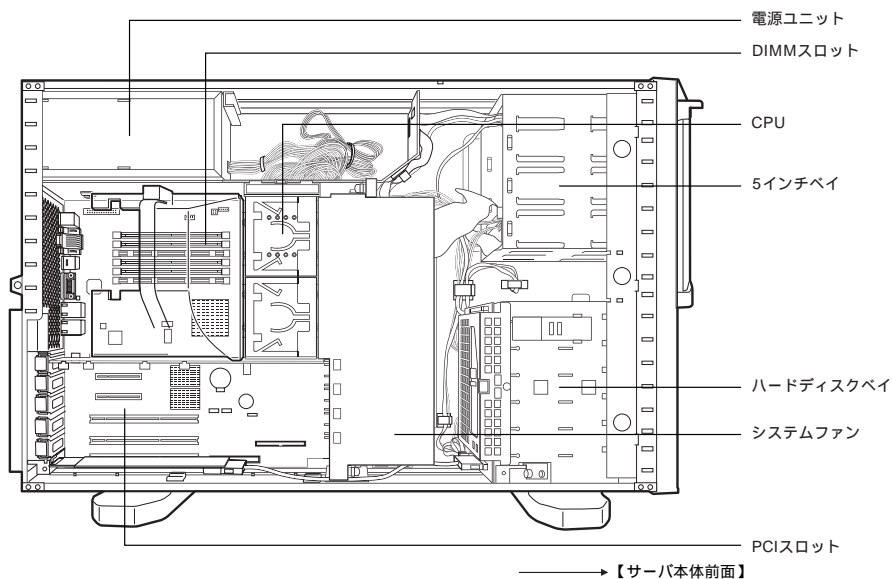

→ 【サーバ本体前面】

TX300 S4

PRIMERGY TX300 S4 (Windows® Storage Server 2003 R2 アレイタイプ)

OSにより接続可能装置は異なります。詳細はハードウェア一覧を参照願います。
 ⑦：カスタムメイド対象製品を示す。

PRIMERGY TX300 S4 (Windows® Storage Server 2003 R2 アレイタイプ) 仕様

品名 モデル	PRIMERGY TX300 S4	
タイプ名称	Windows® Storage Server 2003 R2 アレイタイプ-73GBx2 (RAID1)	
型名	Xeon® E5205 (1.86GHz)	PGT30417G2
CPU	クアッドコア インテル® Xeon® プロセッサ X5460 (3.16GHz) (*1) / E5420 (2.50GHz) (*2) / E5405 (2GHz) (*3) / デュアルコア インテル® Xeon® プロセッサ X5260 (3.33GHz) (*4) / E5205 (1.86GHz)	
2次キャッシュメモリ	12MB (クアッドコア インテル® Xeon® プロセッサ) / 6MB (デュアルコア インテル® Xeon® プロセッサ)	
プロセッサ数	1(4コア) (最大 2(8コア)) (クアッドコア インテル® Xeon® プロセッサ) / 1(2コア) (最大 2(4コア)) (デュアルコア インテル® Xeon® プロセッサ)	
システムバス(FSB)	1333MHz (クアッドコア インテル® Xeon® プロセッサ / デュアルコア インテル® Xeon® プロセッサ X5260 (3.33GHz)) / 1066MHz (デュアルコア インテル® Xeon® プロセッサ E5205 (1.86GHz))	
チップセット	Intel® 5000P	
メインメモリ	標準	1GB (512MB ECC DDR2 SDRAM Fully Buffered DIMM x2, PC2 5300F) (SDDC対応)
	最大 (*5)	4GB
画面制御機能	リモートマネジメントコントローラ内蔵、VRAM: 8MB	
グラフィック表示機能 (*6)	640 x 480/800 x 600/1024 x 768/1280 x 1024ドット	
内蔵2.5インチベイ	12 (20, 内蔵ハードディスクユニットベイ変換機構適用時) (ホットプラグ対応)	
HDD	空きベイ数	10 (18, 内蔵ハードディスクユニットベイ変換機構適用時)
(SAS)	システム領域 (*7) (*8)	73.4GB(PG-HDD71B) x 2 (RAID1)
	データ領域	-
	HDD標準	-
	HDD最大	1468GB (2642.4GB, 内蔵ハードディスクユニットベイ変換機構適用時)
内蔵5インチベイ	3 (空き2) (3 (空き0), 内蔵ハードディスクユニットベイ変換機構適用時)	
内蔵DVD-ROM	最大8倍速 DVD-ROM / 最大24倍速 CD-ROM (SATA)	
拡張バス スロット	PCI Express (x4) [x8]	6 (SASアレイコントローラカードで1個占有済)
	PCI-X (64bit/133MHz) [3.3V] (*9)	1
ディスクアレイ	標準搭載(PG-248B)	
SASインターフェース	SAS x 8ポート (*10)	
内蔵FDD	3.5インチ(1.44MB/720KB)	
ネットワークインターフェース (オンボード)	2ポート(1000BASE-T/100BASE-TX/10BASE-T折一)	
インターフェース	ディスプレイ(アナログRGB)、シリアルポートx2(D-SUB9ピン)、パラレルポート(オプション、D-SUB25ピン)、 キーボード(PS/2タイプMini DIN6ピン)、マウス(PS/2タイプMini DIN6ピン)、USB x5(Ver. 2.0)(内部: 2 / 外部: 3)	
キーボード/マウス	標準添付(ラックマウント変換機構(PGBR1CK24)適用時は非添付)	
サーバ監視ソフト	ServerView 標準添付	
リモートサービス機能	標準搭載 (オンボード、リモートマネジメントコントローラ)	
	専用コネクタ	1ポート(100BASE-TX/10BASE-T折一)
電源	入力電圧(周波数)/入力コンセント	AC100V(50/60Hz)/二極接地型 x 2
	消費電力/発熱量	最大700W / 2520kJ/h
	冗長電源	標準搭載 (ホットプラグ対応)
冗長ファン	標準搭載 (ホットプラグ対応)	
エネルギー消費効率 (*11)	クアッドコア インテル® Xeon® プロセッサ X5460 (3.16GHz): 0.00300 / E5420 (2.50GHz): 0.00361 / E5405 (2GHz): 0.00450 / デュアルコア インテル® Xeon® プロセッサ X5260 (3.33GHz): 0.00535 / E5205 (1.86GHz): 0.00859 (c区分)	
外形寸法 [W x D x H(mm)]	タワータイプ: 174(286(突起部含む)) x 755 x 473 / ラックマウントタイプ(ラックマウント変換機構(PG-R1CK24/PGBR1CK24)適用時): 483 x 700(750(突起部含む)) x 177(4U)	
質量	タワータイプ: 最大37kg / ラックマウントタイプ: 最大34kg(39.1kg(ラックレール含む))	
使用環境	周囲温度: 10~35 / 湿度: 20~80% (ただし結露しないこと)	
インストールOS	Windows® Storage Server 2003 R2, Standard Edition (SP2) (*12)	
標準保証	3年間翌営業日以降訪問修理 (月曜 - 金曜、9:00 - 17:00 (祝日および年末年始を除く))	

- (*1) 標準搭載されているCPUは基本CPU変換機構(PGBFU40L)によりクアッドコア インテル® Xeon® プロセッサ X5460 (3.16GHz)への交換ができます。
 (*2) 標準搭載されているCPUは基本CPU変換機構(PGBFU40K)によりクアッドコア インテル® Xeon® プロセッサ E5420 (2.50GHz)への交換ができます。
 (*3) 標準搭載されているCPUは基本CPU変換機構(PGBFU40J)によりクアッドコア インテル® Xeon® プロセッサ E5405 (2GHz)への交換ができます。
 (*4) 標準搭載されているCPUは基本CPU変換機構(PGBFU40H)によりデュアルコア インテル® Xeon® プロセッサ X5260 (3.33GHz)への交換ができます。
 (*5) OSにより使用可能なメモリ容量が異なります。詳細については、留意事項編の「OSにおける使用可能なメモリ容量について」を参照下さい。
 (*6) 実際に表示可能な解像度/色数は、接続されるディスプレイの機能、およびOSにより異なります。
 (*7) ハードディスクの容量は1GB=1000³Byte、1TB=1000⁶Byte換算値です。
 (*8) すべての内蔵ハードディスクはRAIDで構成する必要があります。
 (*9) PCIカードの仕様および搭載枚数により、動作周波数が変動します。
 (*10) 4ポートのみ使用可能です。
 (*11) エネルギー消費効率とは省エネ法で定める測定方法により測定した消費電力を、省エネ法で定める複合理論性能で除したものです。
 (*12) Windows® Storage Server 2003 R2 アレイタイプに標準インストールされているOSは基本Windows Storage Server OS変換機構(PGBSUWS1)により
iSCSI Software Target パックを追加することができます。

本装置の騒音値は、実測値約44dBとなっております。オフィスへの設置等、設置環境に十分ご注意の上、導入願います。

PRIMERGY TX300 S4 (Windows® Storage Server 2003 R2 アレイタイプ) 構成図

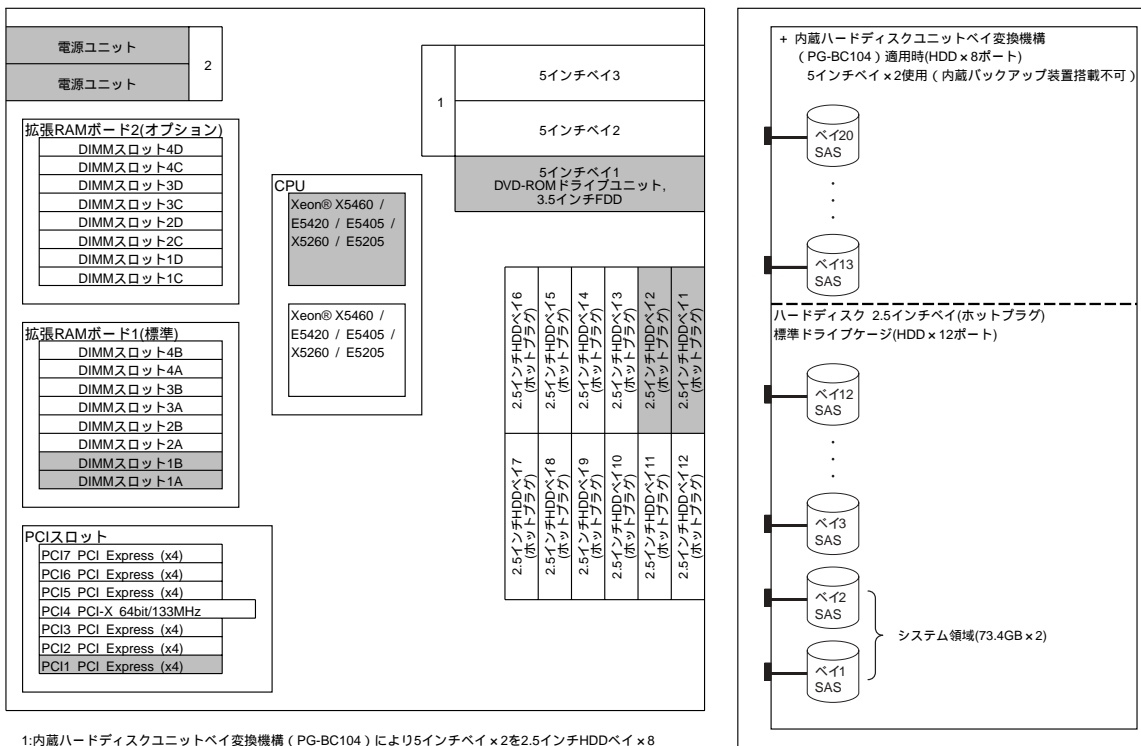

- 1:内蔵ハードディスクユニットベイ変換機構 (PG-BC104) により5インチベイ×2を2.5インチHDDベイ×8に変更可能。(適用時は、5インチベイに内蔵バックアップ装置を搭載することができませんのでご注意ください。)
- 2:冗長化変換機構 (PGBRSU106) を標準搭載

網かけ部分は標準搭載を示します。CPU、ハードディスク、PCIスロットは各タイプにより異なります。

PRIMERGY TX300 S4 (Windows® Storage Server 2003 R2 アレイタイプ) オプションカードの搭載枚数

搭載優先順位	搭載カード	バス	PCIスロット							最大搭載枚数	備考	
			1	2	3	4	5	6	7			
			PCI Express		PCI-X		PCI Express					
			x4 レーン		64bit/133MHz		x4 レーン					
			Full Height									
			x8 ソケット		3.3V		x8 ソケット					
高	SASアレイコントローラカード (8port/256MB)	PG-248B	PCI Express (x4)			-	-	-	-	-	2	内蔵アレイ
	SASアレイコントローラカード (8port/512MB/Battery Backup)	PG-248C1	PCI Express (x4)			-	-	-	-	-	2	
	SCSIカード(Ultra320)	PG-2281	PCI Express (x4)	-			-	-	-	-	2	内蔵/外付けSCSI装置接続用
	SASアレイコントローラカード (4port/256MB/Battery Backup)	PG-244C	PCI Express (x4)	-	-		-	-	-	-	2	外付けアレイ
	ファイバーチャネルカード	PG-FC202	PCI Express (x4)	-			-	-	-	-	3	
	LANカード(1000BASE-T)	PG-289	PCI Express (x1)	-			-	-	-	-	3	
	LANカード(1000BASE-SX)	PG-288	PCI Express (x4)	-			-	-	-	-	3	
	Dual port LANカード (1000BASE-T)	PG-2861	PCI Express (x4)	-			-	-	-	-	3	
	LANカード(1000BASE-SX)	PG-1882	PCI-X/64bit	-	-	-		-	-	-	1	1
	LANカード(1000BASE-T)	PG-1892	PCI-X/64bit	-	-	-		-	-	-	1	
LANカード(1000BASE-T)	PG-1853	PCI/32bit	-	-	-		-	-	-	1		
低	Dual port LANカード (1000BASE-T)	PG-1863	PCI-X/64bit	-	-	-		-	-	-	1	AFT/ALB未サポート

の中の数字は搭載順を示す - は搭載不可を示す。

*1) PCIカードの仕様および搭載枚数により、動作周波数が変動します。

TX300 S4

本システム構成図に掲載されております商品の価格体系につきましては、市場の価格に近く、お客様にわかりやすい「希望小売価格」となっております。
 PRIMERGY本体等
 また、「標準価格」で提供している商品につきましては、本システム構成図(樹系図)では「標準価格」で表示してあります。

PRIMERGY TX300 S4 (Windows® Storage Server 2003 R2 アレイタイプ)

OSにより接続可能装置は異なります。詳細はハードウェア一覧を参照願います。
 ⑦：カスタムメイド対象製品を示す。

PRIMERGY TX300 S4 (Windows® Storage Server 2003 R2 アレイタイプ) 本体

(A-10) PRIMERGY TX300 S4



(1)-1 一般モデル

タイプ名	型名	希望小売価格 (税別)	CPU	メモリ	HDD	OS	キーボード/ マウス 標準添付 の有無	保守サービス/ 標準保証		
								SupportDesk バック カスタムメイド 対応の有無	標準保証	
Windows® Storage Server 2003 R2 アレイタイプ	73GB x 2 (RAID1)	PGT30417G2	471,000円	Intel® Xeon® E5205 (1.86GHz) Intel® Xeon® X5460(3.16GHz)/ E5420(2.50GHz)/ E5405(2GHz)/ X5260(3.33GHz)に カスタムメイド 変更可能 (1)-4へ)	1GB (PC2 5300F) カスタムメイド 変更可能 (メモリ)へ)	<システム領域> 73.4GB(10,000rpm) x 2 (RAID1) <データ領域> オプション	Windows® Storage Server 2003 R2, Standard Edition (SP2) インストール iSCSI Software Target バック を追加可能 (1)-3へ)	x	SupportDesk バックの カスタムメイド での手配可能 (1)-4へ)	3年間 登録営業日以降 訪問修理 標準保証

(1)-2 基本CPU交換機構 [カスタムメイド専用] サーバ本体と同時手配願います。

品名	型名	希望小売価格 (税別)	備考
基本CPU交換機構 [Xeon® E5205 (1.86GHz) Xeon® X5460 (3.16GHz)] (カスタムメイド専用)	PGBFU40L	264,000円	デュアルコア インテル® Xeon® プロセッサ E5205 (1.86GHz) クアッドコア インテル® Xeon® プロセッサ X5460 (3.16GHz)へのCPUの変更 本製品は出荷後のサーバ本体には適用できません。
基本CPU交換機構 [Xeon® E5205 (1.86GHz) Xeon® E5420 (2.50GHz)] (カスタムメイド専用)	PGBFU40K	146,000円	デュアルコア インテル® Xeon® プロセッサ E5205 (1.86GHz) クアッドコア インテル® Xeon® プロセッサ E5420 (2.50GHz)へのCPUの変更 本製品は出荷後のサーバ本体には適用できません。
基本CPU交換機構 [Xeon® E5205 (1.86GHz) Xeon® E5405 (2GHz)] (カスタムメイド専用)	PGBFU40J	84,000円	デュアルコア インテル® Xeon® プロセッサ E5205 (1.86GHz) クアッドコア インテル® Xeon® プロセッサ E5405 (2GHz)へのCPUの変更 本製品は出荷後のサーバ本体には適用できません。
基本CPU交換機構 [Xeon® E5205 (1.86GHz) Xeon® X5260 (3.33GHz)] (カスタムメイド専用)	PGBFU40H	144,000円	デュアルコア インテル® Xeon® プロセッサ E5205 (1.86GHz) クアッドコア インテル® Xeon® プロセッサ X5260 (3.33GHz)へのCPUの変更 本製品は出荷後のサーバ本体には適用できません。

(1)-3 基本Windows Storage Server OS交換機構 [カスタムメイド専用] サーバ本体と同時手配願います。

品名	型名	希望小売価格 (税別)	備考
基本Windows Storage Server OS交換機構 [+ iSCSI Software Target バック] (カスタムメイド専用)	PGBSUWS1	300,000円	Windows® Storage Server 2003 R2, Standard Edition(SP2)インストール + iSCSI Software Target バックバンドル 本製品適用時はLANカード(PGB289/PGB2861)の同時手配必須。 本製品適用時はSupportDeskバック Standard(WSSサポート付)の 同時適用はできません。 本製品は出荷後のサーバ本体には適用できません。

(1)-4 一括お支払型保守サービス SupportDesk/バック [カスタムメイド専用] サーバ本体と同時手配願います。

品名	型名	標準価格 (税別)	備考
SupportDesk/バック Standard (WSSサポート付) (カスタムメイド専用)	3年	PGBSPE3D05	123,000円
	4年	PGBSPE4D05	184,000円
	5年	PGBSPE5D05	248,000円
SupportDesk/バック Standard24 (WSSサポート付) (カスタムメイド専用)	3年	PGBSPE3A05	161,000円
	4年	PGBSPE4A05	241,000円
	5年	PGBSPE5A05	321,000円

サービス内容：
ハードウェアの当日訪問修理(*1)、
専門技術者によるOS(Windows Storage Server)サポート
(電話によるQ&A対応/問題解決支援など)、
Webによる情報提供(ソフトウェアの修正情報/運用ノウハウ/サービス対応履歴など)、
ハードウェアの障害予測/異常情報のOSCへのリモート通報、および通報内容の解析

サービス時間：
(Standard) 月曜 - 金曜 9:30 - 19:00 (祝日および年末年始を除く)
(Standard24) 24時間365日

サービス期間：3年/4年/5年 (製品保証期間を含む)

サービスの詳細については「サービス一覧」の「SupportDesk/バック」を参照ください。
SupportDesk/バック[カスタムメイド専用]は出荷後の本体には適用できません。

*1：交通事情・天候・対象機器の設置地域などによっては登録営業日の対応になることもあります。
SupportDesk/バック[カスタムメイド専用]は、サービス対象製品本体およびカスタムメイドで手配されたオプション製品が、出荷時に、「SupportDesk/バック お客様登録カード」に
印字されます。サービス開始には、その他の必要事項をご記入のうえ、返送していただく必要があります。
カスタムメイド対応していない製品についてSupportDesk/バックをご希望の場合は、「サービス一覧」の「SupportDesk/バック」をご参照ください。

TX300 S4

本システム構成図に掲載されております商品、の価格体系
につきましては、市場の価格に近く、お客様にわかりやすい
「希望小売価格」となっております。
PRIMERGY本体等
また、「標準価格」で提供している商品につきましては、
本システム構成図(樹系図)では「表示してあります」

PRIMERGY TX300 S4 (Windows® Storage Server 2003 R2 アレイタイプ) メモリ/内蔵ディスク等

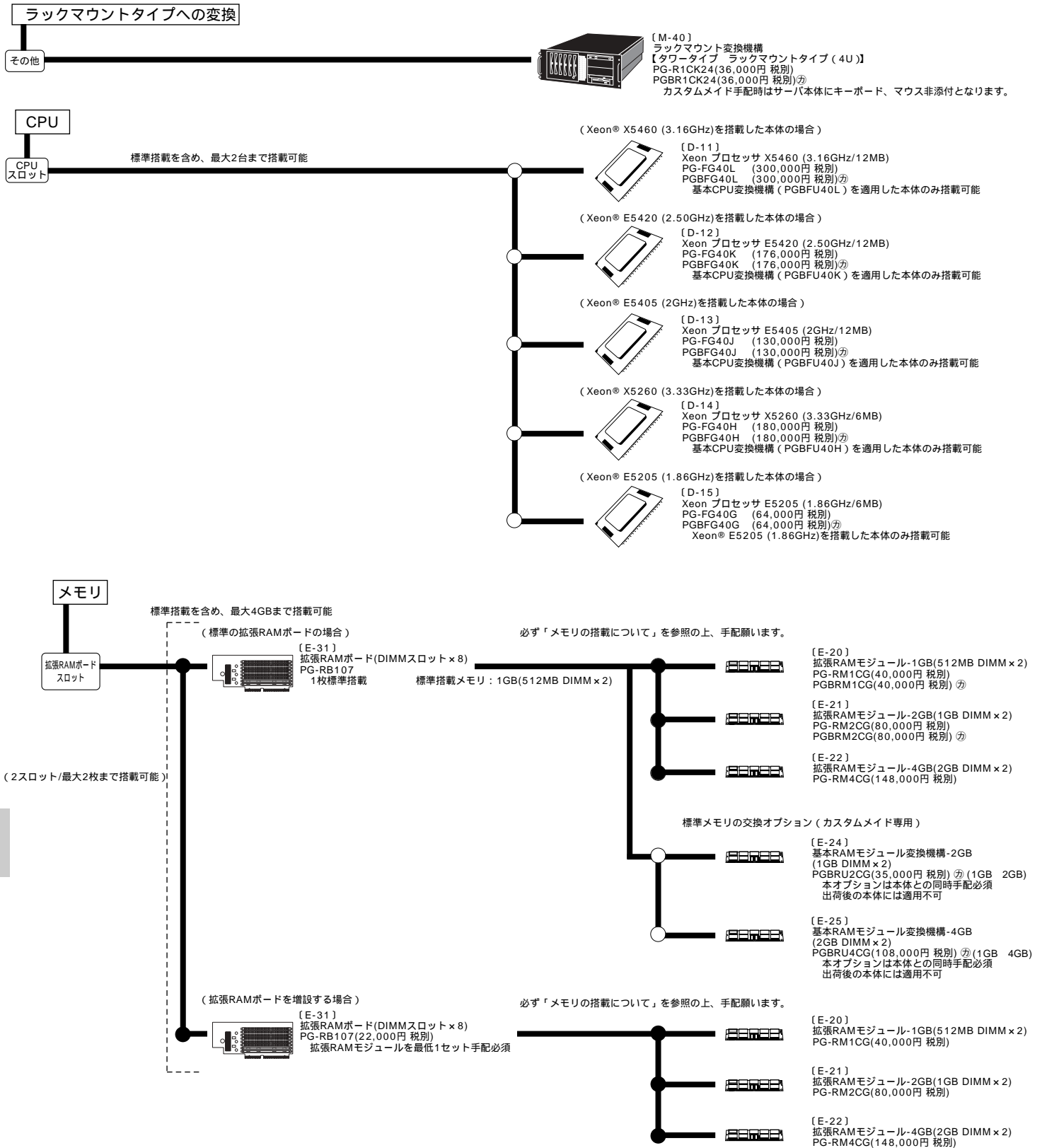

TX300 S4

OSにより接続可能装置は異なります。詳細はハードウェア一覧を参照願います。
 ⑦：カスタムメイド対象製品を示す。

メモリの搭載について

(1)同容量のDIMMを2枚単位で実装する。(容量の異なるDIMMの混在、また1枚での実装は不可)。
 (2)容量が少ないものからDIMMスロット1A,1B(Bank1) 2A,2B(Bank2) 3A,3B(Bank3) 4A,4B(Bank4)の順に実装すること。

[注1]搭載可能メモリ容量について
 搭載メモリ容量はOSの使用可能メモリ容量に準じます。
 OSにおける使用可能メモリ容量は留意事項編の「OSにおける使用可能メモリ容量について」を参照下さい。

[注2]拡張RAMボード 2枚構成時のメモリの搭載について
 容量が少ないものからDIMMスロット1A,1B(Bank1) 1C,1D(Bank5) 2A,2B(Bank2) 2C,2D(Bank6) 3A,3B(Bank3) 3C,3D(Bank7) 4A,4B(Bank4) 4C,4D(Bank8)の順に実装すること。
 搭載条件は以下ようになります。

拡張RAMボード1				拡張RAMボード2			
Bank1	Bank2	Bank3	Bank4	Bank5	Bank6	Bank7	Bank8
1A	1B	2A	2B	3A	3B	4A	4B
-	-	-	-	-	-	-	-
-	-	-	-	-	-	-	-
-	-	-	-	-	-	-	-
-	-	-	-	-	-	-	-
-	-	-	-	-	-	-	-
-	-	-	-	-	-	-	-
-	-	-	-	-	-	-	-
-	-	-	-	-	-	-	-
-	-	-	-	-	-	-	-
-	-	-	-	-	-	-	-
-	-	-	-	-	-	-	-

：メモリ搭載、-：メモリ非搭載

[注3]メモリ・ミラーリング機能について
 メモリ・ミラーリング機能を利用するには、DIMM×4枚構成、DIMM×8枚構成、DIMM×12枚構成、DIMM×16枚構成にする必要があります。
 各Bankに搭載するDIMMは同一メモリ容量で構成する必要があります。
 また使用可能なメモリ容量は搭載メモリ容量の半分になります。
 搭載条件は以下ようになります。

拡張RAMボード1				拡張RAMボード2			
Bank1	Bank2	Bank3	Bank4	Bank5	Bank6	Bank7	Bank8
1A	1B	2A	2B	3A	3B	4A	4B
-	-	-	-	-	-	-	-
-	-	-	-	-	-	-	-
-	-	-	-	-	-	-	-
-	-	-	-	-	-	-	-
-	-	-	-	-	-	-	-
-	-	-	-	-	-	-	-
-	-	-	-	-	-	-	-
-	-	-	-	-	-	-	-
-	-	-	-	-	-	-	-
-	-	-	-	-	-	-	-
-	-	-	-	-	-	-	-

：メモリ搭載、-：メモリ非搭載

[注4]メモリスベアリング機能
 メモリスベアリング機能を利用する場合には、メモリボード内のすべてのメモリスロットに同一容量のメモリを搭載する必要があります。
 また、使用可能なメモリ容量は搭載メモリ容量の3/4になります。

内蔵ハードディスクと内蔵バックアップ装置の接続形態

内蔵ハードディスクと内蔵バックアップ装置を搭載する際は以下の表を参照の上、接続オプションカード/ケーブルを選択願います。

ハードディスク接続形態			
タイプ名	接続方法	使用するインターフェース	
Windows® Storage Server 2003 R2 アレイタイプ	アレイ接続	使用ドライブケーシング 標準ドライブケーシング (12ベイ)	SASアレイコントローラカード (標準搭載)
		+ 内蔵ハードディスク ユニットベイ変換機構適用時 (+8ベイ)	SASアレイコントローラカード (オプション)

TX300 S4 内蔵バックアップ装置接続	
USB (*1)装置接続	SCSI Wide(*2)装置接続
オンボードUSB(内部ポート)	SCSIカード(PG-2281) SCSIケーブル(PG-CBLS025) 内蔵バックアップ装置をカスタムメイドで手配する場合には、SCSIケーブルは内蔵バックアップ装置に添付
(接続不可)	(接続不可)

(*1) USBバックアップ装置:PG-DT504
 (*2) SCSI Wideバックアップ装置:PG-LT302/PG-LT201/PG-LT102

OSにより接続可能装置は異なります。詳細はハードウェア一覧を参照願います。
 ㊦：カスタムメイド対象製品を示す。

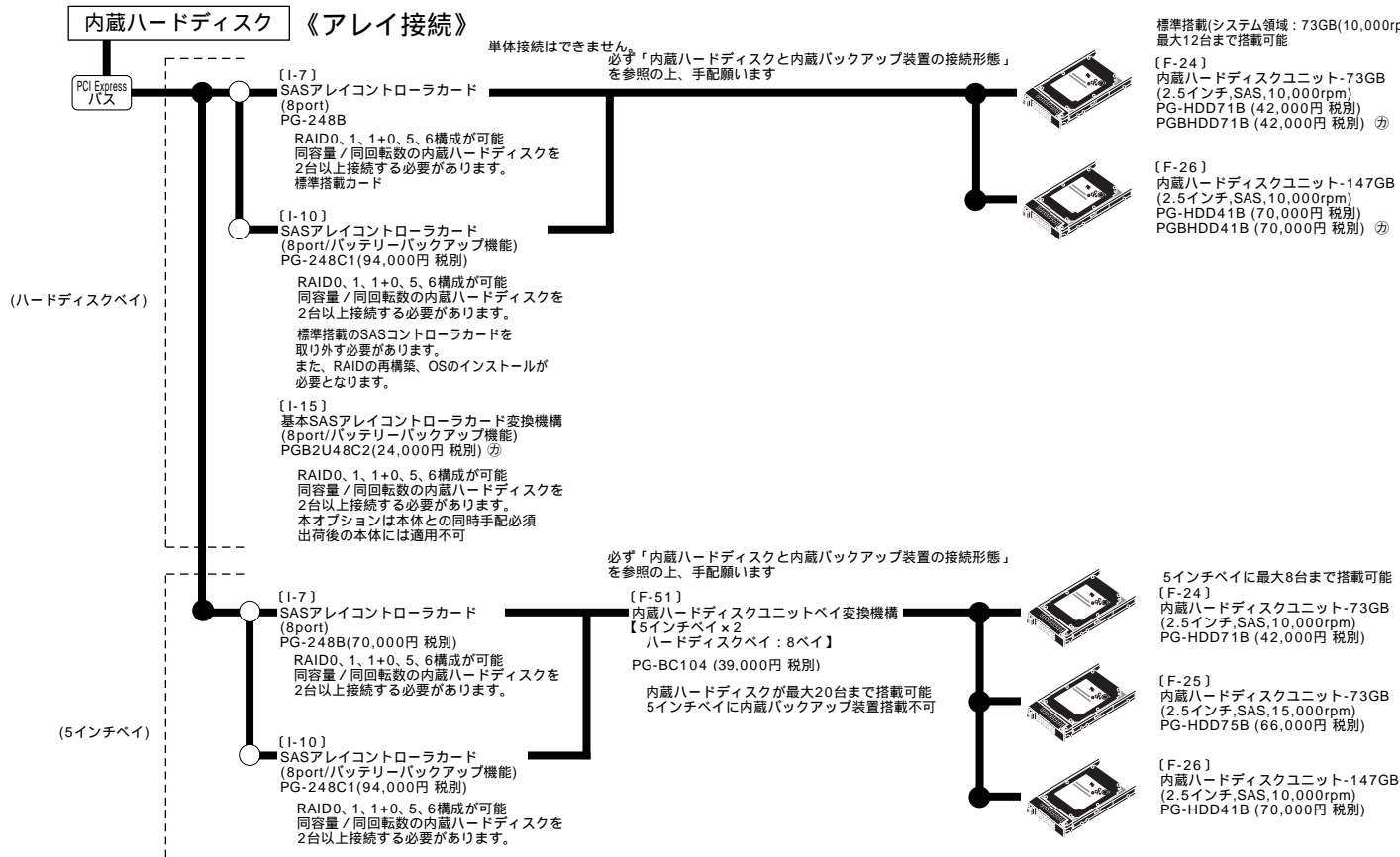

データ領域用の内蔵ハードディスク構成時における注意事項

データ領域用の内蔵ハードディスクをカスタムメイドで手配する場合には以下の点にご注意ください。

- 2台以上の同容量/同回転数の内蔵ハードディスクのみカスタムメイドで増設可能です。
- データ領域用の内蔵ハードディスクを2台同時手配した場合は、データ領域用の内蔵ハードディスクはRAID1の設定で出荷されます。

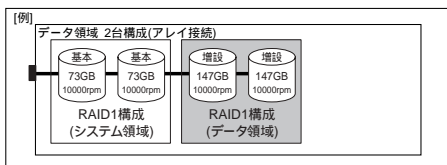

- データ領域用の内蔵ハードディスクを3台以上同時手配した場合は、データ領域用の内蔵ハードディスクはRAID5の設定で出荷されます。

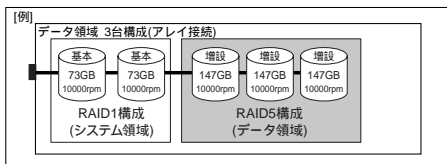

出荷時の内蔵ハードディスクのアレイ構成について

出荷時に内蔵ハードディスクにアレイ構成を設定する際は以下の表を参照の上、本体 / 接続オプションを選択願います。

ハードディスク接続形態	HDD数量	使用するインターフェース
RAID1	73GB × 2 (10,000rpm)	SASアレイコントローラカード (標準搭載 / オプション)
	147GB × 2 (10,000rpm)	SASアレイコントローラカード (標準搭載 / オプション)
RAID5	73GB × 3 ~ 10 (10,000rpm)	SASアレイコントローラカード (標準搭載 / オプション)
	147GB × 3 ~ 10 (10,000rpm)	SASアレイコントローラカード (標準搭載 / オプション)



TX300 S4(Windows® Storage Server2003 R2アレイタイプ) アレイ接続形態		ハードディスクベイ必要オプション		
選択する本体型名	品名	型名	手配数量	最大手配可能数
PGT30417G2	SASアレイコントローラカード	標準搭載	-	-
	基本SASアレイコントローラカード変換機構	PGB2U48C2	0~1	1
	内蔵ハードディスクユニット-73GB	PGBHDD71B	2	2
PGT30417G2	基本SASアレイコントローラカード変換機構	標準搭載	-	-
	基本SASアレイコントローラカード変換機構	PGB2U48C2	0~1	1
	内蔵ハードディスクユニット-147GB	PGBHDD41B	2	2
PGT30417G2	SASアレイコントローラカード	標準搭載	-	-
	基本SASアレイコントローラカード変換機構	PGB2U48C2	0~1	1
	内蔵ハードディスクユニット-73GB	PGBHDD71B	3~10	10
PGT30417G2	基本SASアレイコントローラカード変換機構	標準搭載	-	-
	基本SASアレイコントローラカード変換機構	PGB2U48C2	0~1	1
	内蔵ハードディスクユニット-147GB	PGBHDD41B	3~10	10

PRIMERGY TX300 S4 (Windows® Storage Server 2003 R2 アレイタイプ)

OSにより接続可能装置は異なります。詳細はハードウェア一覧を参照願います。
 ㊦：カスタムメイド対象製品を示す。

内蔵ハードディスク (ハードディスクキャビネット)

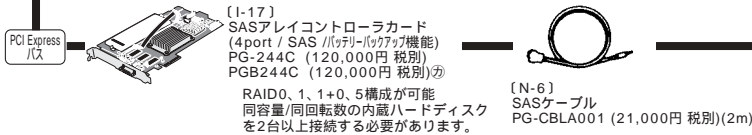

PRIMERGY SX35 (ハードディスクキャビネット)接続時の注意事項

1. PRIMERGY SX35 (ハードディスクキャビネット)は下記のように構成されています。

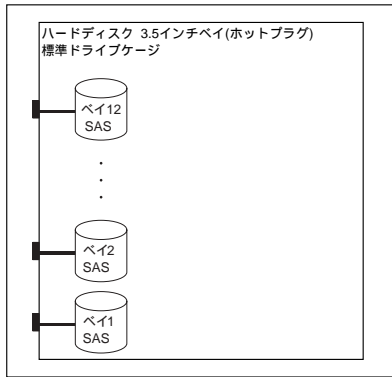

2. PRIMERGY SX35 (ハードディスクキャビネット)はサーバ1台のみ接続可能です。

- [F-46]**
 内蔵ハードディスクユニット-73GB
 (3.5インチ,SAS, 15,000rpm)
 PG-HDB75B (50,000円 税別)
 PGBHDB75B (50,000円 税別) ㊦
- [F-47]**
 内蔵ハードディスクユニット-147GB
 (3.5インチ,SAS, 15,000rpm)
 PG-HDB45B (80,000円 税別)
 PGBHDB45B (80,000円 税別) ㊦
- [F-48]**
 内蔵ハードディスクユニット-300GB
 (3.5インチ,SAS, 15,000rpm)
 PG-HDB35B (140,000円 税別)
 PGBHDB35B (140,000円 税別) ㊦

必ず「内蔵ハードディスクと内蔵バックアップ装置の接続形態」を参照の上、手配願います。

内蔵バックアップ装置(SCSI)(5インチベイ使用) 別途SCSIカードとSCSIケーブル手配必須

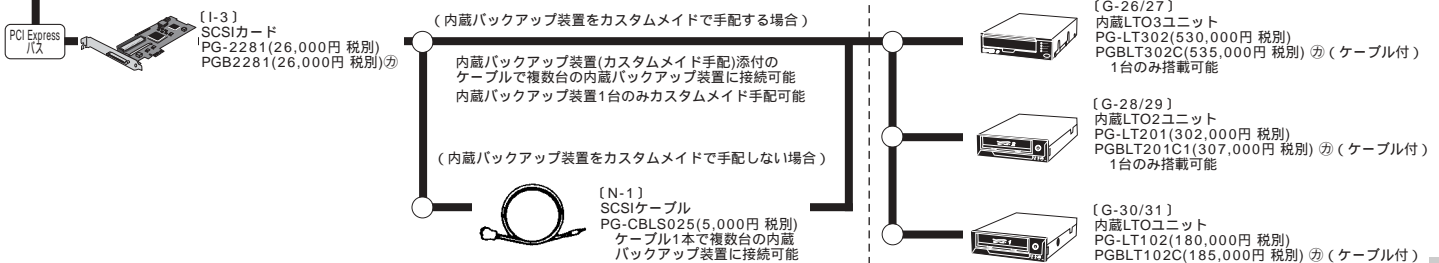

内蔵バックアップ装置(SCSI)をカスタムメイドで手配する場合は、内蔵バックアップ装置(SCSI)接続用のSCSIカードも併せてカスタムメイドで手配する必要があります。
 カスタムメイドで手配可能な内蔵バックアップ装置(SCSI)は1台のみです。
 内蔵ハードディスクユニットベイ変換機構 (PG-BC104) 適用時は5インチベイに内蔵バックアップ装置は搭載できませんのでご注意ください。

(2スロット/最大2台まで搭載可能)

内蔵バックアップ装置(USB)(5インチベイ使用)

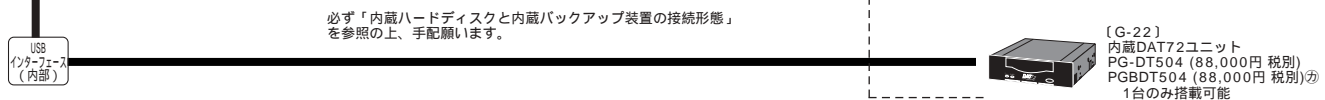

カスタムメイドで手配可能な内蔵バックアップ装置(USB)は1台のみです。
 内蔵ハードディスクユニットベイ変換機構 (PG-BC104) 適用時は5インチベイに内蔵バックアップ装置は搭載できませんのでご注意ください。

内蔵バックアップ装置の媒体につきましては、以下より手配ください。
 富士通コワーコ株式会社
<http://jp.fujitsu.com/group/coworco/>

本システム構成図に掲載されております商品 の価格体系につきましては、市場の価格に近く、お客様にわかりやすい「希望小売価格」となっております。
 PRIMERGY本体等
 また、「標準価格」で提供している商品につきましては、本システム構成図(樹系図)では、で表示してあります。

OSにより接続可能装置は異なります。詳細はハードウェア一覧を参照願います。
 ⑦：カスタムメイド対象製品を示す。

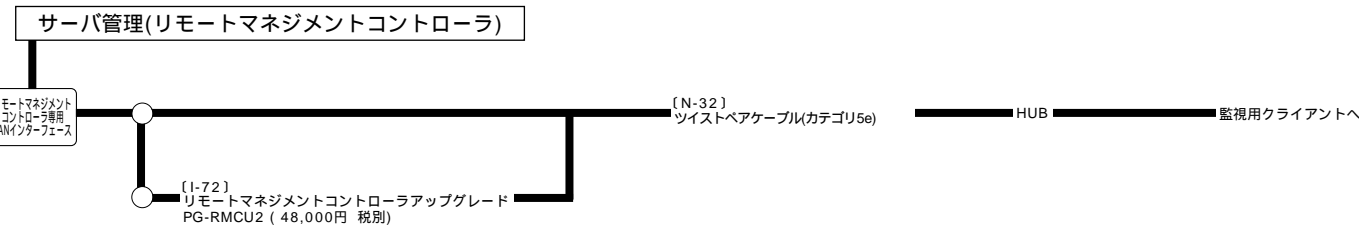
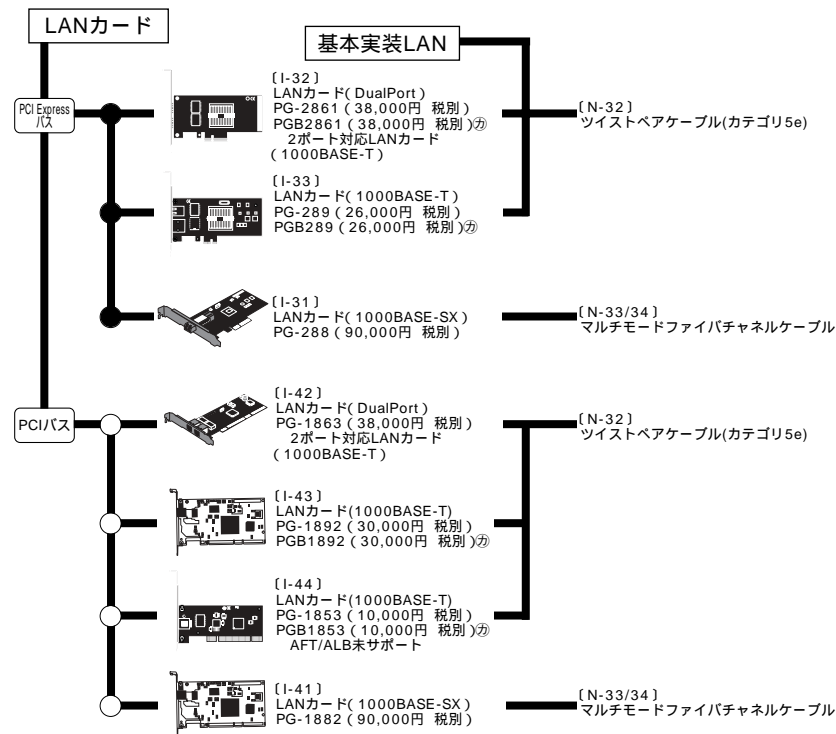
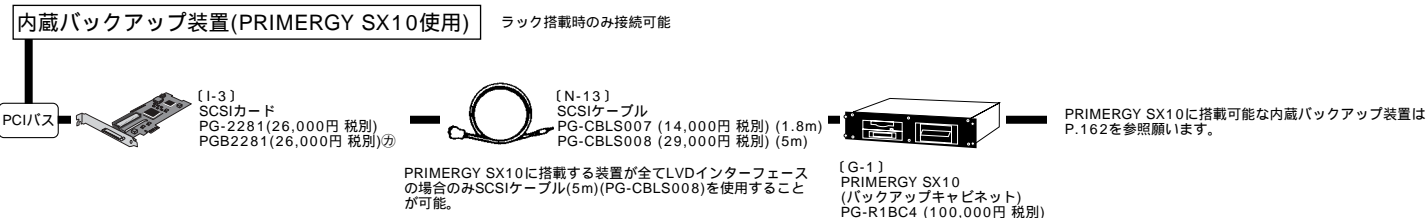
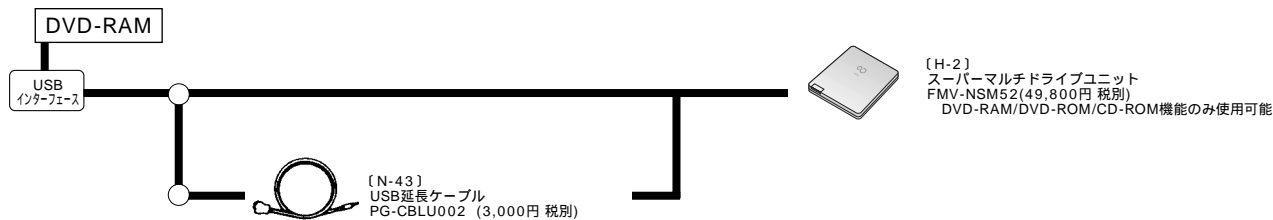

本システム構成図に掲載されております商品の価格体系につきましては、市場の価格に近く、お客様にわかりやすい「希望小売価格」となっております。
 PRIMERGY本体等
 また、「標準価格」で提供している商品につきましては、本システム構成図(樹系図)では 表示してあります。