

PRIMERGY RX200 S3

システム構成図



PRIMERGY RX200 S3

本体前面

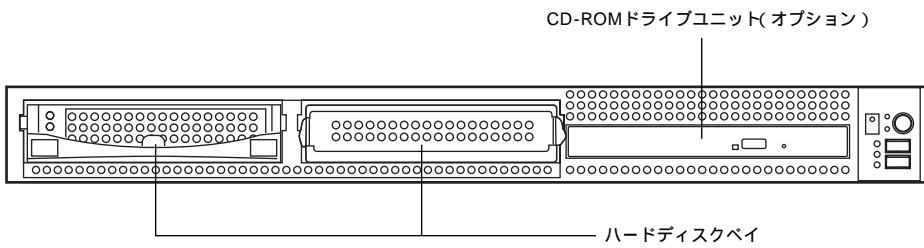

本体背面

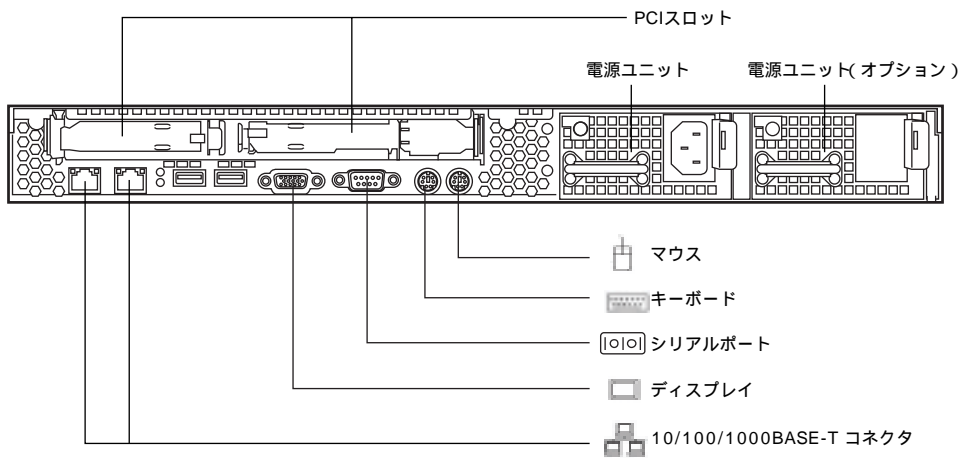

本体内部

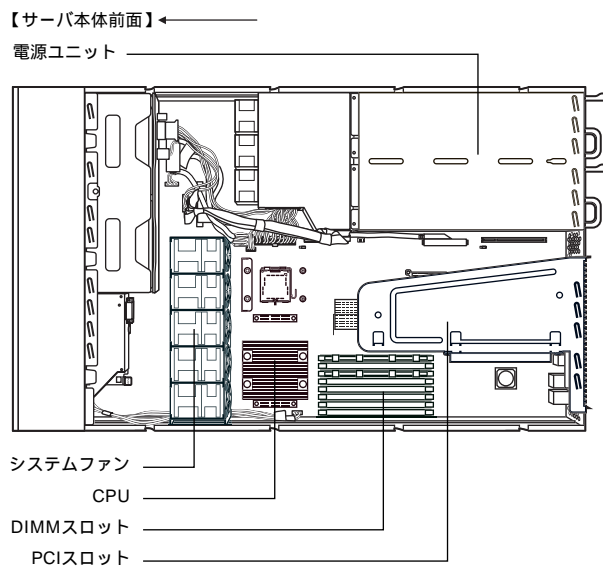

PRIMERGY RX200 S3

OSにより接続可能装置は異なります。詳細はハードウェア一覧を参照願います。
 ④：カスタムメイド対象製品を示す。

PRIMERGY RX200 S3 仕様

[Xeon® 5050 搭載タイプ]

品名 モデル タイプ名称		PRIMERGY RX200 S3		
型名	Xeon® 5050 (3GHz)	PGR2031AA4	PGR2031GS4	PGR2031GL4
CPU	デュアルコア インテル® Xeon® プロセッサ 5050 (3GHz)			
	2次キャッシュメモリ	2×2MB		
	プロセッサ数	1(2コア) (最大 2(4コア))		
システムバス(FSB)	667MHz			
チップセット	Intel® 5000P			
メインメモリ	標準	1GB (512MB ECC DDR2 SDRAM Fully Buffered DIMM×2, PC2 4200F) (SDDC対応)		
	最大 (*1)	16GB (2GB ECC DDR2 SDRAM Fully Buffered DIMM×8, PC2 4200F)		
画面制御機能	リモートマネジメントコントローラ内蔵、VRAM : 1.7MB			
グラフィック表示機能 (*2)	640×480ドット	1677万色		
	800×600ドット	1677万色		
	1024×768ドット	65536色		
	1280×1024ドット	256色		
内蔵3.5インチベイ	2 (ホットプラグ対応)			
HDD	空きベイ数	2	1	
(SAS)	HDD標準 (*3)	-	73.4GB(PG-HDB75A) × 1	
	HDD最大 (*3)	600.0GB		
内蔵2.5インチベイ	オプション (4 (ホットプラグ対応)、基本ドライブゲージ変換機構(PGBBU115)適用時)			
HDD	HDD最大 (*3)	587.2GB		
内蔵CD-ROM	オプション (最大24倍速 CD-ROM (ATAPI)) (*4)			
拡張バススロット	PCI Express (x8) [x8]	0 (1 Full Height PCI Expressカード、LowProfile PCI Expressカード兼用、基本カードスロット変換機構 (PG-CSU104) 適用時)		
	PCI-X (64bit/133MHz) [3.3V]	1 Full Height PCIカード、LowProfile PCIカード兼用 (0、基本カードスロット変換機構 (PG-CSU104) 適用時)		
	PCI-X (64bit/100MHz) [3.3V]	1 LowProfile PCIカード専用		
ディスクアレイ	標準搭載 (オンボード、RAID1機能付き)			
SASインターフェース (オンボード)	SAS×4ポート			
FDD	オプション (*5)			
ネットワークインターフェース (オンボード)	1ポート(1000BASE-T/100BASE-TX/10BASE-T併用)、 1ポート(1000BASE-TX/10BASE-T併用) リモートマネジメントコントローラと共有			
インターフェース	ディスプレイ(アナログRGB)、シリアルポート(D-SUB9ピン)、キーボード(PS/2タイプMini DIN6ピン)、マウス(PS/2タイプMini DIN6ピン)、USB×4(Ver. 2.0)			
キーボード/マウス	オプション			
サーバ監視ソフト	ServerView 標準添付			
リモートサービス機能	標準搭載 (オンボード、リモートマネジメントコントローラ)			
電源	入力電圧(周波数)/入力コネクタ	AC100V(50/60Hz)/二極接地型×1 (最大2)		
	消費電力/発熱量	最大630W / 2268kJ/h		
	冗長電源	オプション (ホットプラグ対応)		
冗長ファン	標準搭載			
エネルギー消費効率 (*6)	0.0105 (c区分)			
外形寸法 [W×D×H(mm)]	430(482(突起部含む)) × 730(774(突起部含む)) × 43.5(1U)			
質量	最大20kg			
使用環境	周囲温度 : 10 ~ 35 / 湿度 : 20 ~ 80% (ただし結露しないこと)			
インストールOS	-	Windows Server® 2003 R2, Standard Edition (5CAL付) (*7) (*8) (*9)	Red Hat Enterprise Linux ES (v.4 for x86) (*10) (インストール代行サービスバンドル)	
サポートOS (*11)	Windows Server® 2003 R2, Standard Edition/ Windows Server® 2003 R2, Enterprise Edition/ Windows Server® 2003, Standard Edition (SP1以降)/ Windows Server® 2003, Enterprise Edition (SP1以降)/ Windows Server® 2003 R2, Standard x64 Edition/ Windows Server® 2003 R2, Enterprise x64 Edition/ Windows Server® 2003, Standard x64 Edition/ Windows Server® 2003, Enterprise x64 Edition/ Windows® 2000 Server (SP4)/ Windows® 2000 Advanced Server (SP4)/ Red Hat Enterprise Linux ES (v.3 for x86)/ Red Hat Enterprise Linux ES (v.4 for x86)/ Red Hat Enterprise Linux AS (v.3 for x86)/ Red Hat Enterprise Linux AS (v.4 for x86)/ Red Hat Enterprise Linux 5 (for x86) (*12)/ Red Hat Enterprise Linux ES (v.4 for EM64T)/ Red Hat Enterprise Linux AS (v.4 for EM64T)/ Red Hat Enterprise Linux AS (v.4 for EM64T)/ Red Hat Enterprise Linux 5 (for Intel64) (*12)/ SUSE Linux Enterprise Server 9 for x86			
標準保証	3年間翌営業日以降訪問修理 (月曜 - 金曜、9:00 - 17:00 (祝日および年末年始を除く))			

(*1) OSにより使用可能なメモリ容量が異なります。詳細については、留意事項欄の「OSにおける使用可能なメモリ容量について」を参照下さい。

(*2) 実際に表示可能な解像度/色数は、接続されるディスプレイの機能、およびOSにより異なります。

(*3) ハードディスクの容量は1GB=1000Byte換算値です。

(*4) 内蔵CD-ROMユニット(PG-CD323/PGBCD323)、または内蔵DVD-RAMユニット(PGBDVA103)を搭載していない場合は、複数台システムに最低1台、別途DVD-ROM&CD-R/RWドライブユニット(FMV-NCB53)を手配する必要があります。

(*5) 複数台システムに最低1台、別途FDDユニット(USB) (FMFD-51S)を手配する必要があります。

(*6) エネルギー消費効率とは省エネ法で定める測定方法により測定した消費電力を、省エネ法で定める複合理論性能で除したものです。

(*7) Windows Server® 2003 R2 インストールタイプに標準インストールされているOSは基本Windows OS変換機構(PGBSUW5)によりWindows Server® 2003 R2, Enterprise Editionへの交換ができます。

(*8) Windows Server® 2003 R2 インストールタイプに標準インストールされているOSは基本Windows OS変換機構(PGBSUW7)によりWindows Server® 2003 R2, Standard x64 Edition/バンドルへの交換ができます。OSをインストールするために別途DVDドライブを手配する必要があります。

(*9) Windows Server® 2003 R2 インストールタイプに標準インストールされているOSは基本Windows OS変換機構(PGBSUW8)によりWindows Server® 2003 R2, Enterprise x64 Edition/バンドルへの交換ができます。OSをインストールするために別途DVDドライブを手配する必要があります。

(*10) Linuxインストール代行サービスバンドルタイプに標準で添付されているディスクリベーションは基本Linux OS変換機構(PGBSUL18)によりRed Hat Enterprise Linux ES (v.4 for EM64T)への交換ができます。

(*11) Linuxインストール代行サービスバンドルタイプ以外ではLinuxを動作させるために必要なドライバは添付されていません。Linux情報は弊社HP(http://primerserver.fujitsu.com/primergy/linux)を参照下さい。

(*12) VM機能を使用の際は、搭載するCPUが合計4コア以上となるように物理CPUを搭載する必要があります。

本装置の騒音値は、実測値約58dBとなっておりますので、専用室への設置を推奨します。
 オフィスへの設置の際には、設置環境に十分にご注意の上、導入願います。

OSにより接続可能装置は異なります。詳細はハードウェア一覧を参照願います。
 ⑦：カスタムメイド対象製品を示す。

[Xeon® X5355 / E5310 / 5160 / 5130 / 5110 搭載タイプ(Windows)]

品名 モデル タイプ名称		PRIMERGY RX200 S3		
タイプ名称		ディスクレスタイプ	Windows Server® 2003 R2 インストールタイプ	Windows Server® 2003 R2 アレイタイプ-73GB / 147GB x 2 (RAID1)
型名	Xeon® 5110 (1.60GHz)	PGR2033AA2	PGR2033GS2	PGR20337S2 / 4S2
CPU		クアッドコア インテル® Xeon® プロセッサ X5355 (2.66GHz) (*1) / E5310 (1.60GHz) (*2) / デュアルコア インテル® Xeon® プロセッサ 5160 (3GHz) (*3) / 5130 (2GHz) (*4) / 5110 (1.60GHz)		
2次キャッシュメモリ		2 x 4MB (クアッドコア インテル® Xeon® プロセッサ) / 4MB (デュアルコア インテル® Xeon® プロセッサ)		
プロセッサ数		1(4コア) (最大 2(8コア)) (クアッドコア インテル® Xeon® プロセッサ) / 1(2コア) (最大 2(4コア)) (デュアルコア インテル® Xeon® プロセッサ)		
システムバス(FSB)		1333MHz (クアッドコア インテル® Xeon® プロセッサ X5355 (2.66GHz) / デュアルコア インテル® Xeon® プロセッサ 5160 (3GHz) / 5130 (2GHz)) / 1066MHz (クアッドコア インテル® Xeon® プロセッサ E5310 (1.60GHz) / デュアルコア インテル® Xeon® プロセッサ 5110 (1.60GHz))		
チップセット		Intel® 5000P		
メインメモリ		標準 1GB (512MB ECC DDR2 SDRAM Fully Buffered DIMM x2, PC2 5300F) (SDCC対応)		
最大 (*5)		32GB (4GB ECC DDR2 SDRAM Fully Buffered DIMM x8, PC2 5300F)		
画面制御機能		リモートマネジメントコントローラ内蔵、VRAM : 1.7MB		
グラフィック表示機能 (*6)		640 x 480 ドット	1677万色	
		800 x 600 ドット	1677万色	
		1024 x 768 ドット	65536色	
		1280 x 1024 ドット	256色	
内蔵3.5インチベイ		2 (ホットプラグ対応)		
HDD (SAS)		空きベイ数	2	1
		HDD標準 (*7)	-	73.4GB(PG-HDB75A) x 1
		HDD最大 (*7)	600.0GB	73.4GB(PG-HDB75A) x 2 (RAID1) 146.8GB(PG-HDB45A) x 2 (RAID1)
内蔵2.5インチベイ		オプション (4 (ホットプラグ対応), 基本ドライブゲージ交換機構(PGBBU115)適用時)		
HDD (SAS)		HDD最大 (*7)	587.2GB	-
内蔵CD-ROM		オプション (最大24倍速 CD-ROM (ATAPI)) (*8)		
拡張バススロット		PCI Express (x8) [x8] 0 (1 Full Height PCI Expressカード、LowProfile PCI Expressカード兼用、基本カードスロット交換機構 (PG-CSU104) 適用時)		
		PCI-X (64bit/133MHz) [3.3V]	1	Full Height PCIカード、LowProfile PCIカード兼用 (0, 基本カードスロット交換機構 (PG-CSU104) 適用時)
		PCI-X (64bit/100MHz) [3.3V]	1	LowProfile PCIカード専用
ディスクアレイ		標準搭載 (オンボード、RAID1機能付き)		
SASインターフェース (オンボード)		SAS x4ポート		
FDD		オプション (*9)		
ネットワークインターフェース (オンボード)		1ポート(1000BASE-T/100BASE-TX/10BASE-T) / 1ポート(1000BASE-T/100BASE-TX/10BASE-T) リモートマネジメントコントローラと共有		
インターフェース		ディスプレイ(アナログRGB)、シリアルポート(D-SUB9ピン)、キーボード(PS/2タイプMini DIN6ピン)、マウス(PS/2タイプMini DIN6ピン)、USB x4(Ver. 2.0)		
キーボード/マウス		オプション		
サーバ監視ソフト		ServerView 標準添付		
リモートサービス機能		標準搭載 (オンボード、リモートマネジメントコントローラ)		
電源		入力電圧(周波数)/入力コネクタ	AC100V(50/60Hz)/二極接地型 x1 (最大2)	
		消費電力/発熱量	最大630W / 2268kJ/h	
		冗長電源	オプション (ホットプラグ対応)	
冗長ファン		標準搭載		
エネルギー消費効率 (*10)		クアッドコア インテル® Xeon® プロセッサ X5355 (2.66GHz) : 0.0035 / E5310 (1.60GHz) : 0.0056 / デュアルコア インテル® Xeon® プロセッサ 5160 (3GHz) : 0.00714 / 5130 (2GHz) : 0.00476 / 5110 (1.60GHz) : 0.00993 (c区分)		
外形寸法 [W x D x H(mm)]		430(482(突起部含む)) x 730(774(突起部含む)) x 43.5(1U)		
質量		最大20kg		
使用環境		周囲温度 : 10 ~ 35 / 湿度 : 20 ~ 80% (ただし結露しないこと)		
インストールOS		Windows Server® 2003 R2, Standard Edition (SCAL付) (*11) (*12) (*13)		
サポートOS (*14)		Windows Server® 2003 R2, Standard Edition/ Windows Server® 2003 R2, Enterprise Edition/ Windows Server® 2003, Standard Edition (SP1以降)/ Windows Server® 2003, Enterprise Edition (SP1以降)/ Windows Server® 2003 R2, Standard x64 Edition/ Windows Server® 2003 R2, Enterprise x64 Edition/ Windows Server® 2003, Standard x64 Edition/ Windows Server® 2003, Enterprise x64 Edition/ Windows® 2000 Server (SP4)/ Windows® 2000 Advanced Server (SP4)/ Red Hat Enterprise Linux ES (v.3 for x86) (*15)/ Red Hat Enterprise Linux ES (v.4 for x86)/ Red Hat Enterprise Linux AS (v.3 for x86) (*15)/ Red Hat Enterprise Linux AS (v.4 for x86)/ Red Hat Enterprise Linux 5 (for x86) (*16)/ Red Hat Enterprise Linux ES (v.4 for EM64T)/ Red Hat Enterprise Linux AS (v.4 for EM64T)/ Red Hat Enterprise Linux 5 (for Intel64) (*16)/ SUSE Linux Enterprise Server 9 for x86		
標準保証		3年間翌営業日以降訪問修理 (月曜 ~ 金曜、9:00 ~ 17:00 (祝日および年末年始を除く))		

(*1) 標準搭載されているCPUは基本CPU交換機構(PGBFU415)によりクアッドコア インテル® Xeon® プロセッサ X5355 (2.66GHz)への交換ができます。
 (*2) 標準搭載されているCPUは基本CPU交換機構(PGBFU413)によりクアッドコア インテル® Xeon® プロセッサ E5310 (1.60GHz)への交換ができます。
 (*3) 標準搭載されているCPUは基本CPU交換機構(PGBFU31T2)によりデュアルコア インテル® Xeon® プロセッサ 5160 (3GHz)への交換ができます。
 (*4) 標準搭載されているCPUは基本CPU交換機構(PGBFU31S2)によりデュアルコア インテル® Xeon® プロセッサ 5130 (2GHz)への交換ができます。
 (*5) OSにより使用可能なメモリ容量が異なります。詳細については、留意事項欄の「OSにおける使用可能なメモリ容量について」を参照下さい。
 (*6) 実際に表示可能な解像度/色数は、接続されるディスプレイの機能、およびOSにより異なります。
 (*7) ハードディスクの容量は1GB=1000Byte換算値です。
 (*8) 内蔵CD-ROMユニット(PG-CD323/PGBD323)、または内蔵DVD-RAMユニット(PGBDVA103)を搭載していない場合は、複数台システムに最低1台、
別途DVD-ROM&CD-R/RWドライブユニット(FMV-NCB53)を手配する必要があります。
 (*9) 複数台システムに最低1台、別途FDDユニット(USB) (FMFD-51S)を手配する必要があります。
 (*10) エネルギー消費効率は省エネ法で定める測定方法により測定した消費電力を、省エネ法で定める複合理論性能で除したものです。
 (*11) Windows Server® 2003 R2 インストールタイプ/アレイタイプに標準インストールされているOSは基本Windows OS交換機構(PGBSUW5)によりWindows Server® 2003 R2, Enterprise Editionへの交換ができます。
 (*12) Windows Server® 2003 R2 インストールタイプ/アレイタイプに標準インストールされているOSは基本Windows OS交換機構(PGBSUW7)によりWindows Server® 2003 R2, Standard x64 Edition/バンドルへの
交換ができます。OSをインストールするために別途DVDドライブを手配する必要があります。
 (*13) Windows Server® 2003 R2 インストールタイプ/アレイタイプに標準インストールされているOSは基本Windows OS交換機構(PGBSUW8)によりWindows Server® 2003 R2, Enterprise x64 Edition/バンドルへの
交換ができます。OSをインストールするために別途DVDドライブを手配する必要があります。
 (*14) Linuxインストール代行サービス/バンドルタイプ以外ではLinuxを動作させるために必要なドライバは添付されていません。Linux情報は弊社HP(http://primeserver.fujitsu.com/primergy/linux/)を参照下さい。
 (*15) クアッドコア インテル® Xeon® プロセッサ X5355 (2.66GHz) / E5310 (1.60GHz)は未サポートです。
 (*16) VM機能を使用する際は、搭載するCPUが合計4コア以上となるように物理CPUを搭載する必要があります。

本装置の騒音値は、実測値約58dBとなっておりますので、専用室への設置を推奨します。
 オフィスへの設置の際には、設置環境に十分にご注意の上、導入願います。

PRIMERGY RX200 S3

OSにより接続可能装置は異なります。詳細はハードウェア一覧を参照願います。

⑧：カスタムメイド対象製品を示す。

[Xeon® X5355 / E5310 / 5160 / 5130 / 5110 搭載タイプ(Linux)]

品名 モデル		PRIMERGY RX200 S3	
タイプ名称		Linuxインストール代行 サービスバンドルタイプ	Linuxインストール代行 サービスバンドルタイプ/アレイ -73GB / 147GB × 2 (RAID1)
型名	Xeon® 5110 (1.60GHz)	PGR2033GL2	PGR20337L2 / 4L2
CPU		クアッドコア インテル® Xeon® プロセッサ X5355 (2.66GHz) (*1) / E5310 (1.60GHz) (*2) / デュアルコア インテル® Xeon® プロセッサ 5160 (3GHz) (*3) / 5130 (2GHz) (*4) / 5110 (1.60GHz)	
2次キャッシュメモリ		2 × 4MB (クアッドコア インテル® Xeon® プロセッサ) / 4MB (デュアルコア インテル® Xeon® プロセッサ)	
プロセッサ数		1(4コア) (最大 2(8コア)) (クアッドコア インテル® Xeon® プロセッサ) / 1(2コア) (最大 2(4コア)) (デュアルコア インテル® Xeon® プロセッサ)	
システムバス(FSB)		1333MHz (クアッドコア インテル® Xeon® プロセッサ X5355 (2.66GHz) / デュアルコア インテル® Xeon® プロセッサ 5160 (3GHz) / 5130 (2GHz)) / 1066MHz (クアッドコア インテル® Xeon® プロセッサ E5310 (1.60GHz) / デュアルコア インテル® Xeon® プロセッサ 5110 (1.60GHz))	
チップセット		Intel® 5000P	
メインメモリ		標準 1GB (512MB ECC DDR2 SDRAM Fully Buffered DIMM × 2, PC2 5300F) (SDDC対応)	
最大 (*5)		32GB (4GB ECC DDR2 SDRAM Fully Buffered DIMM × 8, PC2 5300F)	
画面制御機能		リモートマネジメントコントローラ内蔵、VRAM：1.7MB	
グラフィック 表示機能 (*6)	640 × 480ドット	1677万色	
	800 × 600ドット	1677万色	
	1024 × 768ドット	65536色	
	1280 × 1024ドット	256色	
内蔵3.5インチベイ		2 (ホットプラグ対応)	
HDD (SAS)	空きベイ数	1	
	HDD標準 (*7)	73.4GB(PG-HDB75A) × 1	73.4GB(PG-HDB75A) × 2 (RAID1) 146.8GB(PG-HDB45A) × 2 (RAID1)
	HDD最大 (*7)	600.0GB	
内蔵2.5インチベイ		オプション (4 (ホットプラグ対応)、基本ドライブゲージ交換機構(PGBBU115)適用時)	
HDD (SAS)	HDD最大 (*7)	587.2GB	
	内蔵CD-ROM		オプション (最大24倍速 CD-ROM (ATAPI)) (*8)
拡張バス スロット	PCI Express (x8) [x8]	0 (1 Full Height PCI Expressカード、LowProfile PCI Expressカード兼用、基本カードスロット交換機構 (PG-CSU104) 適用時)	
	PCI-X (64bit/133MHz) [3.3V]	1 Full Height PCIカード、LowProfile PCIカード兼用 (0、基本カードスロット交換機構 (PG-CSU104) 適用時)	
	PCI-X (64bit/100MHz) [3.3V]	1 LowProfile PCIカード専用	
ディスクアレイ		標準搭載 (オンボード、RAID1機能付き)	
SASインターフェース (オンボード)		SAS × 4ポート	
FDD		オプション (*9)	
ネットワークインターフェース (オンボード)		1ポート(1000BASE-T/100BASE-TX/10BASE-T統一) 1ポート(1000BASE-T/100BASE-TX/10BASE-T統一) リモートマネジメントコントローラと共有	
インターフェース		ディスプレイ(アナログRGB)、シリアルポート(D-SUB9ピン)、キーボード(PS/2タイプMini DIN6ピン)、マウス(PS/2タイプMini DIN6ピン)、USB × 4(Ver. 2.0)	
キーボード/マウス		オプション	
サーバ監視ソフト		ServerView 標準添付	
リモートサービス機能		標準搭載 (オンボード、リモートマネジメントコントローラ)	
電源	入力電圧(周波数)/入力コンセント	AC100V(50/60Hz)/二極接地型 × 1 (最大2)	
	消費電力/発熱量	最大630W / 2268kJ/h	
	冗長電源	オプション (ホットプラグ対応)	
冗長ファン		標準搭載	
エネルギー消費効率 (*10)		クアッドコア インテル® Xeon® プロセッサ X5355 (2.66GHz) : 0.0035 / E5310 (1.60GHz) : 0.0056 / デュアルコア インテル® Xeon® プロセッサ 5160 (3GHz) : 0.00714 / 5130 (2GHz) : 0.00476 / 5110 (1.60GHz) : 0.00993 (c区分)	
外形寸法 [W × D × H(mm)]		430(482(突起部含む)) × 730(774(突起部含む)) × 43.5(1U)	
質量		最大20kg	
使用環境		周囲温度：10～35 / 湿度：20～80% (ただし結露しないこと)	
インストールOS		Red Hat Enterprise Linux ES (v.4 for x86) (*11) (インストール代行サービスバンドル)	
サポートOS (*12)		Windows Server® 2003 R2, Standard Edition/ Windows Server® 2003 R2, Enterprise Edition/ Windows Server® 2003, Standard Edition (SP1以降)/ Windows Server® 2003, Enterprise Edition (SP1以降)/ Windows Server® 2003 R2, Standard x64 Edition/ Windows Server® 2003 R2, Enterprise x64 Edition/ Windows Server® 2003, Standard x64 Edition/ Windows Server® 2003, Enterprise x64 Edition/ Windows® 2000 Server (SP4)/ Windows® 2000 Advanced Server (SP4)/ Red Hat Enterprise Linux ES (v.3 for x86) (*13)/ Red Hat Enterprise Linux ES (v.4 for x86)/ Red Hat Enterprise Linux AS (v.3 for x86) (*13)/ Red Hat Enterprise Linux AS (v.4 for x86)/ Red Hat Enterprise Linux 5 (for x86) (*14)/ Red Hat Enterprise Linux ES (v.4 for EM64T)/ Red Hat Enterprise Linux AS (v.4 for EM64T)/ Red Hat Enterprise Linux 5 (for Intel64) (*14)/ SUSE Linux Enterprise Server 9 for x86	
標準保証		3年間営業日以降訪問修理 (月曜～金曜、9:00～17:00 (祝日および年末年始を除く))	

- (*1) 標準搭載されているCPUは基本CPU交換機構(PGBFU415)によりクアッドコア インテル® Xeon® プロセッサ X5355 (2.66GHz)への交換ができます。
- (*2) 標準搭載されているCPUは基本CPU交換機構(PGBFU413)によりクアッドコア インテル® Xeon® プロセッサ E5310 (1.60GHz)への交換ができます。
- (*3) 標準搭載されているCPUは基本CPU交換機構(PGBFU312)によりデュアルコア インテル® Xeon® プロセッサ 5160 (3GHz)への交換ができます。
- (*4) 標準搭載されているCPUは基本CPU交換機構(PGBFU31S2)によりデュアルコア インテル® Xeon® プロセッサ 5130 (2GHz)への交換ができます。
- (*5) OSにより使用可能なメモリ容量が異なります。詳細については、留意事項編の「OSにおける使用可能なメモリ容量について」を参照下さい。
- (*6) 実際に表示可能な解像度/色数は、接続されるディスプレイの機能、およびOSにより異なります。
- (*7) ハードディスクの容量は1GB=1000Byte換算値です。
- (*8) 内蔵CD-ROMユニット(PG-CD323/PGBCD323)、または内蔵DVD-RAMユニット(PGBDVA103)を搭載していない場合は、複数台システムに最低1台、別途DVD-ROM&CD-R/RWドライブユニット(FMV-NCB53)を手配する必要があります。
- (*9) 複数台システムに最低1台、別途FDDユニット(USB) (FMFD-51S)を手配する必要があります。
- (*10) エネルギー消費効率とは省エネ法で定める測定方法により測定した消費電力を、省エネ法で定める複合理論値で除したものです。
- (*11) Linuxインストール代行サービスバンドルタイプに標準で添付されているディストリビューションは基本Linux OS交換機構(PGBSU18)によりRed Hat Enterprise Linux ES (v.4 for EM64T)への交換ができます。
- (*12) Linuxインストール代行サービスバンドルタイプ以外ではLinuxを動作させるために必要なドライバは添付されていません。Linux情報は弊社HP(<http://primeserver.fujitsu.com/primergy/linux/>)を参照下さい。
- (*13) クアッドコア インテル® Xeon® プロセッサ X5355 (2.66GHz) / E5310 (1.60GHz)は未サポートです。
- (*14) VM機能を使用する際は、搭載するCPUが合計4コア以上となるように物理CPUを搭載する必要があります。

本装置の騒音値は、実測値約58dBとなっておりますので、専用室への設置を推奨します。
オフィスへの設置の際には、設置環境に十分にご注意の上、導入願います。

[Xeon® L5320 / 5148 搭載タイプ]

RX200 S3

品名 モデル		PRIMERGY RX200 S3		
タイプ名称		ディスクレスタイプ	Windows Server® 2003 R2 インストールタイプ	Linuxインストール代行 サービスバンドルタイプ
型名	Xeon® 5148 (LV 2.33GHz)	PGR2039AA2	PGR2039GS2	PGR2039GL2
CPU		クアッドコア インテル® Xeon® プロセッサ L5320 (1.86GHz) (*1) / デュアルコア インテル® Xeon® プロセッサ 5148 (LV 2.33GHz)		
2次キャッシュメモリ		2×4MB (クアッドコア インテル® Xeon® プロセッサ) / 4MB (デュアルコア インテル® Xeon® プロセッサ)		
プロセッサ数		1(4コア) (最大 2(8コア)) (クアッドコア インテル® Xeon® プロセッサ) / 1(2コア) (最大 2(4コア)) (デュアルコア インテル® Xeon® プロセッサ)		
システムバス(FSB)		1066MHz (クアッドコア インテル® Xeon® プロセッサ L5320 (1.86GHz)) / 1333MHz (デュアルコア インテル® Xeon® プロセッサ 5148 (LV 2.33GHz))		
チップセット		Intel® 5000P		
メインメモリ		標準 1GB (512MB ECC DDR2 SDRAM Fully Buffered DIMM ×2, PC2 5300F) (SDCC対応) 最大 (*2) 32GB (4GB ECC DDR2 SDRAM Fully Buffered DIMM ×8, PC2 5300F)		
画面制御機能		リモートマネジメントコントローラ内蔵、VRAM : 1.7MB		
グラフィック 表示機能 (*)3	640×480ドット	1677万色		
	800×600ドット	1677万色		
	1024×768ドット	65536色		
	1280×1024ドット	256色		
内蔵3.5インチベイ		2 (ホットプラグ対応)		
HDD (SAS)	空きベイ数	2	1	
	HDD標準 (*4)	-	73.4GB(PG-HDB75A) ×1	
	HDD最大 (*4)	-	600.0GB	
内蔵2.5インチベイ		オプション (4 (ホットプラグ対応)、基本ドライブページ変換機構(PGBBU115)適用時)		
HDD (SAS)	HDD最大 (*4)	587.2GB		
	内蔵CD-ROM		オプション (最大24倍速 CD-ROM (ATAPI)) (*5)	
拡張バス スロット	PCI Express (x8) [x8]	0 (1 Full Height PCI Expressカード、LowProfile PCI Expressカード兼用、基本カードスロット変換機構 (PG-CSU104) 適用時)		
	PCI-X (64bit/133MHz) [3.3V]	1 Full Height PCIカード、LowProfile PCIカード兼用 (0、基本カードスロット変換機構 (PG-CSU104) 適用時)		
	PCI-X (64bit/100MHz) [3.3V]	1 LowProfile PCIカード専用		
ディスクアレイ		標準搭載 (オンボード、RAID1機能付き)		
SASインターフェース (オンボード)		SAS×4ポート		
FDD		オプション (*6)		
ネットワークインターフェース (オンボード)		1ポート(1000BASE-T/100BASE-TX/10BASE-T振一) 1ポート(1000BASE-T/100BASE-TX/10BASE-T振一) リモートマネジメントコントローラと共有		
インターフェース		ディスプレイ(アナログRGB)、シリアルポート(D-SUB9ピン)、キーボード(PS/2タイプMini DIN6ピン)、マウス(PS/2タイプMini DIN6ピン)、USB×4(Ver. 2.0)		
キーボード/マウス		オプション		
サーバ監視ソフト		ServerView 標準添付		
リモートサービス機能		標準搭載 (オンボード、リモートマネジメントコントローラ)		
電源	入力電圧(周波数)/入力コネクタ	AC100V(50/60Hz)/二極接地型×1 (最大2)		
	消費電力/発熱量	最大630W / 2268kJ/h		
	冗長電源	オプション (ホットプラグ対応)		
冗長ファン		標準搭載		
エネルギー消費効率 (*7)		クアッドコア インテル® Xeon® プロセッサ L5320 (1.86GHz) : 0.0046 / デュアルコア インテル® Xeon® プロセッサ 5148 (LV 2.33GHz) : 0.00685 (c区分)		
外形寸法 [W×D×H(mm)]		430(482(突起部含む)) × 730(774(突起部含む)) × 43.5(1U)		
質量		最大20kg		
使用環境		周囲温度 : 10~35 / 湿度 : 20~80% (ただし結露しないこと)		
インストールOS		Windows Server® 2003 R2, Standard Edition (SCAL付) (*8) (*9) (*10)	Red Hat Enterprise Linux ES (v.4 for x86) (*11) (インストール代行サービスバンドル)	
サポートOS (*12)		Windows Server® 2003 R2, Standard Edition/ Windows Server® 2003 R2, Enterprise Edition/ Windows Server® 2003, Standard Edition (SP1以降)/ Windows Server® 2003, Enterprise Edition (SP1以降)/ Windows Server® 2003 R2, Standard x64 Edition/ Windows Server® 2003 R2, Enterprise x64 Edition/ Windows Server® 2003, Standard x64 Edition/ Windows Server® 2003, Enterprise x64 Edition/ Windows® 2000 Server (SP4)/ Windows® 2000 Advanced Server (SP4) Red Hat Enterprise Linux ES (v.3 for x86) (*13) Red Hat Enterprise Linux ES (v.4 for x86)/ Red Hat Enterprise Linux AS (v.3 for x86) (*13) Red Hat Enterprise Linux AS (v.4 for x86) Red Hat Enterprise Linux 5 (for x86) (*14)/ Red Hat Enterprise Linux ES (v.4 for EM64T) Red Hat Enterprise Linux AS (v.4 for EM64T)/ Red Hat Enterprise Linux 5 (for Intel64) (*14) SUSE Linux Enterprise Server 9 for x86		
標準保証		3年間営業日以降訪問修理 (月曜 - 金曜、9:00 - 17:00 (祝日および年末年始を除く))		

(*1) 標準搭載されているCPUは基本CPU変換機構(PGBFU414)によりクアッドコア インテル® Xeon® プロセッサ L5320 (1.86GHz)への交換ができます。
 (*2) OSにより使用可能なメモリ容量が異なります。詳細については、留意事項編の「OSにおける使用可能なメモリ容量について」を参照下さい。
 (*3) 実際に表示可能な解像度/色数は、接続されるディスプレイの機能、およびOSにより異なります。
 (*4) ハードディスクの容量は1GB=1000Byte換算値です。
 (*5) 内蔵CD-ROMユニット(PG-CD323/PGBCD323)、または内蔵DVD-RAMユニット(PGBDVA103)を搭載していない場合は、複数台システムに最低1台、
別途DVD-ROM&CD-R/RWドライブユニット(FMV-NCB53)を手配する必要があります。
 (*6) 複数台システムに最低1台、別途FDDユニット(USB) (FMFD-51S)を手配する必要があります。
 (*7) エネルギー消費効率とは省エネ法で定める測定方法により測定した消費電力を、省エネ法で定める複合理論性能で除したものです。
 (*8) Windows Server® 2003 R2 インストールタイプに標準インストールされているOSは基本Windows OS変換機構(PGBSUW5)によりWindows Server® 2003 R2, Enterprise Editionへの交換ができます。
 (*9) Windows Server® 2003 R2 インストールタイプに標準インストールされているOSは基本Windows OS変換機構(PGBSUW7)によりWindows Server® 2003 R2, Standard x64 Edition/バンドルへの
交換ができます。
 (*10) Windows Server® 2003 R2 インストールタイプに標準インストールされているOSは基本Windows OS変換機構(PGBSUW8)によりWindows Server® 2003 R2, Enterprise x64 Edition/バンドルへの
交換ができます。
 (*11) Linuxインストール代行サービスバンドルタイプに標準添付されているディストリビューションは基本Linux OS変換機構(PGBSUL18)によりRed Hat Enterprise Linux ES (v.4 for EM64T)への交換ができます。
 (*12) Linuxインストール代行サービスバンドルタイプ以外ではLinuxを動作させるために必要なドライバは添付されていません。Linux情報は弊社HP(http://primerserver.fujitsu.com/primergy/linux)を参照下さい。
 (*13) クアッドコア インテル® Xeon® プロセッサ L5320 (1.86GHz)は未サポートです。
 (*14) VM機能を使用する際は、搭載するCPUが合計4コア以上となるように物理CPUを搭載する必要があります。

本装置の騒音値は、実測値約58dBとなっておりますので、専用室への設置を推奨します。
 オフィスへの設置の際には、設置環境に十分にご注意の上、導入願います。

OSにより接続可能装置は異なります。詳細はハードウェア一覧を参照願います。
 ⑦：カスタムメイド対象製品を示す。

PRIMERGY RX200 S3 構成図

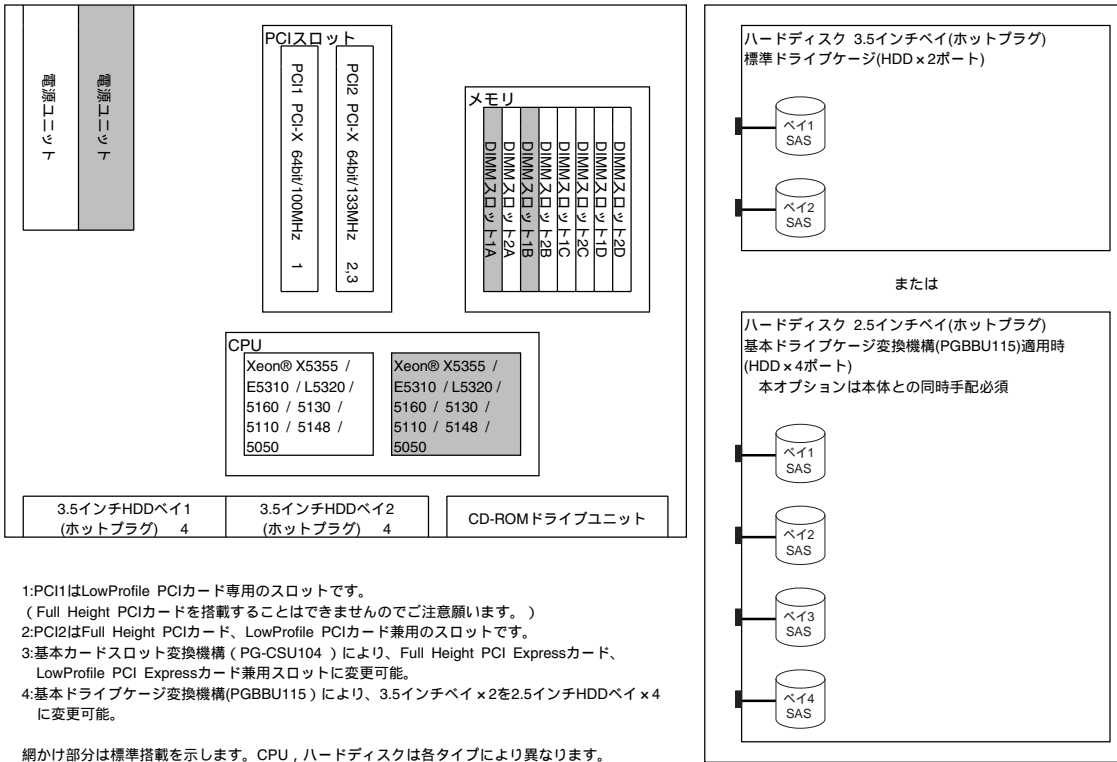

RX200 S3

- 1:PCI1はLowProfile PCIカード専用のスロットです。
(Full Height PCIカードを搭載することはできませんのでご注意ください。)
- 2:PCI2はFull Height PCIカード、LowProfile PCIカード兼用のスロットです。
- 3:基本カードスロット変換機構 (PG-CSU104) により、Full Height PCI Expressカード、LowProfile PCI Expressカード兼用スロットに変更可能。
- 4:基本ドライブケース変換機構(PGBBU115) により、3.5インチベイ x 2を2.5インチHDDベイ x 4に変更可能。

網かけ部分は標準搭載を示します。CPU、ハードディスクは各タイプにより異なります。

PRIMERGY RX200 S3 オプションカードの搭載枚数

(標準PCIスロット)

搭載優先順位	搭載カード	バス	PCIスロット		最大搭載枚数	備考	
			1	2			
↑	SASアレイコントローラカード (0port)	PGB140F1L	PCI-X/64bit	-	1	LowProfile PCIカード、内蔵アレイ (基本ドライブケース変換機構適用時) 外付けアレイ	
	SCSIアレイコントローラカード (2ch/Ultra320)	PG-142E3	PCI/64bit	-	1		
	SCSIカード(Ultra160)	PG-1301L	PCI/64bit	-	2		
	LANカード(1000BASE-SX)	PG-1882L	PCI-X/64bit	-	2		LowProfile PCIカード、外付けSCSI装置接続用
	LANカード(1000BASE-T)	PG-1892L	PCI-X/64bit	-	2		
	LANカード(1000BASE-T)	PG-1853L	PCI/32bit	-	2		LowProfile PCIカード AFT/ALB未サポート
↓	Dual port LANカード (1000BASE-T)	PG-1863L	PCI-X/64bit	-	2	LowProfile PCIカード	

中の数字は搭載順を示す。-は搭載不可を示す。

(基本カードスロット変換機構 (PG-CSU104) 適用時)

搭載優先順位	搭載カード	バス	PCIスロット		最大搭載枚数	備考	
			1	2			
↑	SASアレイコントローラカード (0port)	PGB140F1L	PCI-X/64bit	-	1	LowProfile PCIカード、内蔵アレイ (基本ドライブケース変換機構適用時) LowProfile PCIカード、外付けSCSI装置接続用	
	SCSIカード(Ultra160)	PG-1301L	PCI/64bit	-	1		
	LANカード(1000BASE-SX)	PG-1882L	PCI-X/64bit	-	1		
	LANカード(1000BASE-T)	PG-1892L	PCI-X/64bit	-	1		LowProfile PCIカード
	LANカード(1000BASE-T)	PG-1853L	PCI/32bit	-	1		
	Dual port LANカード (1000BASE-T)	PG-1863L	PCI-X/64bit	-	1		LowProfile PCIカード
↓	グラフィックスカード	PG-VGA201	PCI Express (x1)	-	1	Full Height PCI Expressカード LowProfile PCI Expressカード	
	Dual port LANカード (1000BASE-T)	PG-2861L	PCI Express (x4)	-	1		
	LANカード(1000BASE-T)	PG-289L	PCI Express (x1)	-	1		
	LANカード(1000BASE-SX)	PG-288L	PCI Express (x4)	-	1		
	ファイバーチャネルカード	PG-FC202	PCI Express (x4)	-	1		Full Height / LowProfile PCI Expressカード

中の数字は搭載順を示す。-は搭載不可を示す。

OSインストールについて

複数のPRIMERGYへの一括インストール

システム一括導入支援ソフト「SystemcastWizard Professional」(別途手配必要)を使用してネットワーク経由でOSをインストールします。

お客様の環境によっては、内蔵CD-ROMユニット (PG-CD323/PGBCD323) 内蔵DVD-RAMユニット (PGBDVA103)

DVD-ROM&CD-R/RWドライブユニット (FMV-NCB53) のいずれか1台とFDDユニット (USB) (FMFD-51S)が必要となる場合がありますので、「SystemcastWizard Professional」の仕様を確認ください。

1台のPRIMERGYへのインストール

ServerStartまたはOS CD-ROMを使用しインストールを行います。PRIMERGY RX200 S3に、ServerStart (リモートインストールを除く)またはOS CD-ROMを使用しインストールを行う場合、内蔵CD-ROMユニット (PG-CD323/PGBCD323) 内蔵DVD-RAMユニット (PGBDVA103) DVD-ROM&CD-R/RWドライブユニット (FMV-NCB53) のいずれか1台とFDDユニット (USB) (FMFD-51S)が必要です。

「SystemcastWizard Professional」またはServerStartのリモートインストールを使用する場合、別途サーバ1台が必要となります。

Windows Server® 2003 R2, Standard x64 Edition/Windows Server® 2003 R2, Enterprise x64 Editionをインストールする場合、OSをインストールするために別途DVDドライブを手配する必要があります。

PRIMERGY RX200 S3 本体

[A-3] PRIMERGY RX200 S3



(1)-1 一般モデル (Xeon® 5050 搭載タイプ) (Xeon® 5050 搭載タイプはCPUの変更はできません。)

タイプ名	型名	希望小売価格 (税別)	CPU	メモリ	HDD	OS	キーボード/マウス標準添付の有無	保守サービス/標準保証					
								SupportDeskバックカスタムメイド対応の有無	標準保証				
ディスクレスタイプ	PGR2031AA4	257,000円	Intel® Xeon® 5050 (3GHz) CPUの変更不可	1GB (PC2 4200F) カスタムメイド変更可能 (メモリへ)	73.4GB(15,000rpm) x 1 カスタムメイド変更可能 (内蔵ハードディスクへ)	-	-	-	-				
Windows Server® 2003 R2 インストールタイプ	PGR2031GS4	383,000円								Windows Server® 2003 R2, Standard Edition(5CAL) インストール Windows Server® 2003 R2, Enterprise Edition/ Windows Server® 2003 R2, Standard x64 Edition/ Windows Server® 2003 R2, Enterprise x64 Edition へ変更可能 ((1)-5へ)	x	SupportDesk (バックのカスタムメイドでの手配可能 ((1)-7へ)	3年間 登営業日以降 訪問修理
Linuxインストール代行サービスバンドルタイプ	PGR2031GL4	377,000円								Red Hat Enterprise Linux ES (v.4 for x86) インストール代行サービス バンドル Red Hat Enterprise Linux ES (v.4 for EM64T) へ変更可能 ((1)-6へ)			

本システム構成図に掲載されております商品 の価格体系につきましては、市場の価格に近く、お客様にわかりやすい「希望小売価格」となっております。
 PRIMERGY本体等
 また、「標準価格」で提供している商品につきましては、本システム構成図 (樹系図) では で表示してあります。

PRIMERGY RX200 S3

OSにより接続可能装置は異なります。詳細はハードウェア一覧を参照願います。
 ⑦：カスタムメイド対象製品を示す。

(1)-2 一般モデル (Xeon® X5355 / E5310 / 5160 / 5130 / 5110 搭載タイプ)

タイプ名	型名	希望小売価格 (税別)	CPU	メモリ	HDD	OS	キーボード/ マウス 標準添付 の有無	保守サービス/ 標準保証 SupportDesk バック カスタムメイド 対応の有無	標準保証			
ディスクレスタイプ	PGR2033AA2	287,000円	Intel® Xeon® 5110 (1.60GHz)	1GB (PC2 5300F) カスタムメイド 変更可能 ((メモリ)へ)	-	-	x	SupportDesk バックの カスタムメイド での手配可能 ((1)-7へ)	標準保証 3年間 翌営業日以降 訪問修理			
Windows Server® 2003 R2 インストールタイプ	PGR2033GS2	413,000円								73.4GB(15,000rpm) × 1 カスタムメイド 変更可能 ((内蔵ハードディスク)へ)	Windows Server® 2003 R2, Standard Edition(5CAL) インストール	
Windows Server® 2003 R2 アレタイプ	73GB × 2 (RAID1)	PGR20337S2								463,000円	73.4GB(15,000rpm) × 2 (RAID1)	Windows Server® 2003 R2, Enterprise Edition/ Windows Server® 2003 R2, Standard x64 Edition/ Windows Server® 2003 R2, Enterprise x64 Edition へ変更可能 ((1)-5へ)
	147GB × 2 (RAID1)	PGR20334S2								523,000円	146.8GB(15,000rpm) × 2 (RAID1)	
Linuxインストール代行 サービスバンドルタイプ	PGR2033GL2	407,000円								Intel® Xeon® X5355 (2.66GHz)/ E5310 (1.60GHz)/ 5160 (3GHz)/ 5130 (2GHz)に カスタムメイド 変更可能 ((1)-4へ)	73.4GB(15,000rpm) × 1 カスタムメイド 変更可能 ((内蔵ハードディスク)へ)	Red Hat Enterprise Linux ES (v4 for x86) インストール代行サービス バンドル
Linuxインストール代行 サービスバンドルタイプ /アレイ	73GB × 2 (RAID1)	PGR20337L2								457,000円	73.4GB(15,000rpm) × 2 (RAID1)	Red Hat Enterprise Linux ES (v4 for EM64T) へ変更可能 ((1)-6へ)
	147GB × 2 (RAID1)	PGR20334L2	517,000円	146.8GB(15,000rpm) × 2 (RAID1)								

RX200 S3

(1)-3 一般モデル (Xeon® L5320 / 5148 搭載タイプ)

タイプ名	型名	希望小売価格 (税別)	CPU	メモリ	HDD	OS	キーボード/ マウス 標準添付 の有無	保守サービス/ 標準保証 SupportDesk バック カスタムメイド 対応の有無	標準保証		
ディスクレスタイプ	PGR2039AA2	391,000円	Intel® Xeon® 5148 (LV 2.33GHz)	1GB (PC2 5300F) カスタムメイド 変更可能 ((メモリ)へ)	73.4GB(15,000rpm) × 1 カスタムメイド 変更可能 ((内蔵ハードディスク)へ)	-	x	SupportDesk バックの カスタムメイド での手配可能 ((1)-7へ)	標準保証 3年間 翌営業日以降 訪問修理		
Windows Server® 2003 R2 インストールタイプ	PGR2039GS2	517,000円								Intel® Xeon® L5320 (1.86GHz)に カスタムメイド 変更可能 ((1)-4へ)	Windows Server® 2003 R2, Standard Edition(5CAL) インストール Windows Server® 2003 R2, Enterprise Edition/ Windows Server® 2003 R2, Standard x64 Edition/ Windows Server® 2003 R2, Enterprise x64 Edition へ変更可能 ((1)-5へ)
Linuxインストール代行 サービスバンドルタイプ	PGR2039GL2	511,000円								Red Hat Enterprise Linux ES (v4 for x86) インストール代行サービス バンドル Red Hat Enterprise Linux ES (v4 for EM64T) へ変更可能 ((1)-6へ)	

(1)-4 基本CPU交換機構 [カスタムメイド専用] サーバ本体と同時手配願います。

品名	型名	希望小売価格 (税別)	備考
基本CPU交換機構 [Xeon® 5110 (1.60GHz) Xeon® X5355 (2.66GHz)] (カスタムメイド専用)	PGBFU415	274,000円	デュアルコア インテル® Xeon® プロセッサ 5110 (1.60GHz) クアドコア インテル® Xeon® プロセッサ X5355 (2.66GHz)へのCPUの変更 本製品は出荷後のサーバ本体には適用できません。
基本CPU交換機構 [Xeon® 5110 (1.60GHz) Xeon® E5310 (1.60GHz)] (カスタムメイド専用)	PGBFU413	54,000円	デュアルコア インテル® Xeon® プロセッサ 5110 (1.60GHz) クアドコア インテル® Xeon® プロセッサ E5310 (1.60GHz)へのCPUの変更 本製品は出荷後のサーバ本体には適用できません。
基本CPU交換機構 [Xeon® 5110 (1.60GHz) Xeon® 5160 (3GHz)] (カスタムメイド専用)	PGBFU31T2	144,000円	デュアルコア インテル® Xeon® プロセッサ 5110 (1.60GHz) デュアルコア インテル® Xeon® プロセッサ 5160 (3GHz)へのCPUの変更 本製品は出荷後のサーバ本体には適用できません。
基本CPU交換機構 [Xeon® 5110 (1.60GHz) Xeon® 5130 (2GHz)] (カスタムメイド専用)	PGBFU31S2	34,000円	デュアルコア インテル® Xeon® プロセッサ 5110 (1.60GHz) デュアルコア インテル® Xeon® プロセッサ 5130 (2GHz)へのCPUの変更 本製品は出荷後のサーバ本体には適用できません。
基本CPU交換機構 [Xeon® 5148 (LV 2.33GHz) Xeon® L5320 (1.86GHz)] (カスタムメイド専用)	PGBFU414	46,000円	デュアルコア インテル® Xeon® プロセッサ 5148 (LV 2.33GHz) クアドコア インテル® Xeon® プロセッサ L5320 (1.86GHz)へのCPUの変更 本製品は出荷後のサーバ本体には適用できません。

本システム構成図に掲載されております商品 の価格体系
 につきましては、市場の価格に近く、お客様にわかりやすい
 「希望小売価格」となっております。
 PRIMERGY本体等
 また、「標準価格」で提供している商品につきましては、
 本システム構成図(樹系図)では で表示してあります。

(1)-5 基本Windows OS変換機構 [カスタムメイド専用] サーバ本体と同時に手配願います。

品名	型名	希望小売価格 (税別)	備考
基本Windows OS変換機構 [Windows Server® 2003 R2, Standard Edition Windows Server® 2003 R2, Enterprise Edition] (カスタムメイド専用)	PGBSUW5	454,000円	Windows Server® 2003 R2, Enterprise Edition (25CAL) インストール 本製品適用時はSupportDesk/バック Standard(Windowsサポート付)の 同時適用はできません。 [Windows Server® 2003 R2 インストールタイプ/アレイタイプ専用]
基本Windows OS変換機構 [Windows Server® 2003 R2, Standard Edition Windows Server® 2003 R2, Standard x64 Edition] (カスタムメイド専用)	PGBSUW7	1,000円	Windows Server® 2003 R2, Standard x64 Edition (5CAL) バンドル 本製品適用時はOSをインストールする必要があります。 OSをインストールするために別途DVDドライブを手配する必要があります。 本製品は出荷後のサーバ本体には適用できません。 [Windows Server® 2003 R2 インストールタイプ/アレイタイプ専用]
基本Windows OS変換機構 [Windows Server® 2003 R2, Standard Edition Windows Server® 2003 R2, Enterprise x64 Edition] (カスタムメイド専用)	PGBSUW8	454,000円	Windows Server® 2003 R2, Enterprise x64 Edition (25CAL) バンドル 本製品適用時はOSをインストールする必要があります。 OSをインストールするために別途DVDドライブを手配する必要があります。 本製品適用時はSupportDesk/バック Standard(Windowsサポート付)の 同時適用はできません。 本製品は出荷後のサーバ本体には適用できません。 [Windows Server® 2003 R2 インストールタイプ/アレイタイプ専用]

(1)-6 基本Linux OS変換機構 [カスタムメイド専用] サーバ本体と同時に手配願います。

品名	型名	希望小売価格 (税別)	備考
基本Linux OS変換機構 [Red Hat Enterprise Linux ES (v.4 for x86) Red Hat Enterprise Linux ES (v.4 for EM64T)] (カスタムメイド専用)	PGBSUL18	1,000円	Red Hat Enterprise Linux ES (v.4 for EM64T)インストール代行サービスバンドル 本製品は出荷後のサーバ本体には適用できません。 [Linuxインストール代行サービスバンドルタイプ専用]

(1)-7 一括お支払型保守サービス SupportDesk/バック [カスタムメイド専用] サーバ本体と同時に手配願います。

品名	型名	標準価格 (税別)	備考	
SupportDesk/バック Lite (当日訪問修理) (カスタムメイド専用)	3年	PGBSPB3D06	38,000円	[ディスクレスタイプ/Windows Server® 2003 R2 インストールタイプ/アレイタイプ/ Linuxインストール代行サービスバンドルタイプ用] サービス内容: ハードウェアの当日訪問修理(*1)
	4年	PGBSPB4D06	85,000円	サービス時間帯: 月曜 - 金曜9:00 - 17:00 (祝日および年末年始を除く) サービス期間: 3年/4年/5年 (製品保証期間を含む)
	5年	PGBSPB5D06	120,000円	サービスの詳細については「サービス一覧」の「SupportDesk/バック」を参照ください。 SupportDesk/バック[カスタムメイド専用]は出荷後の本体には適用できません。
SupportDesk/バック Standard (Windowsサポート付) (カスタムメイド専用)	3年	PGBSPC3D06	75,000円	[ディスクレスタイプ/Windows Server® 2003 R2 インストールタイプ/アレイタイプ用] サービス内容: ハードウェアの当日訪問修理(*1)、 専門技術者によるOS(Windows)サポート(電話によるQ&A対応/問題解決支援など)、 Webによる情報提供(ソフトウェアの修正情報/運用ノウハウ/サービス対応履歴など)、 ハードウェアの障害予兆/異常情報のOSCへのリモート通報、および通報内容の解析
	4年	PGBSPC4D06	110,000円	サービス時間帯: (Standard) 月曜 - 金曜8:30 - 19:00 (祝日および年末年始を除く) (Standard24) 24時間365日
	5年	PGBSPC5D06	148,000円	サービスの詳細については「サービス一覧」の「SupportDesk/バック」を参照ください。 SupportDesk/バック[カスタムメイド専用]は出荷後の本体には適用できません。
SupportDesk/バック Standard24 (Windowsサポート付) (カスタムメイド専用)	3年	PGBSPC3A06	103,000円	サービス期間: 3年/4年/5年 (製品保証期間を含む) サービスの詳細については「サービス一覧」の「SupportDesk/バック」を参照ください。 SupportDesk/バック[カスタムメイド専用]は出荷後の本体には適用できません。
	4年	PGBSPC4A06	153,000円	
	5年	PGBSPC5A06	203,000円	
SupportDesk/バック Standard (Linuxサポート付) (カスタムメイド専用)	3年	PGBSPD3D06	297,000円	[Linuxインストール代行サービスバンドルタイプ用] サービス内容: ハードウェアの当日訪問修理(*1)、 専門技術者によるOS(Linux)サポート(電話によるQ&A対応/問題解決支援など)、 Webによる情報提供(ソフトウェアの修正情報/運用ノウハウ/サービス対応履歴など)、 ハードウェアの障害予兆/異常情報のOSCへのリモート通報、および通報内容の解析
	4年	PGBSPD4D06	452,000円	サービス時間帯: (Standard) 月曜 - 金曜8:30 - 19:00 (祝日および年末年始を除く) (Standard24) 24時間365日
	5年	PGBSPD5D06	563,000円	サービスの詳細については「サービス一覧」の「SupportDesk/バック」を参照ください。 SupportDesk/バック[カスタムメイド専用]は出荷後の本体には適用できません。
SupportDesk/バック Standard24 (Linuxサポート付) (カスタムメイド専用)	3年	PGBSPD3A06	435,000円	サービス期間: 3年/4年/5年 (製品保証期間を含む) サービスの詳細については「サービス一覧」の「SupportDesk/バック」を参照ください。 SupportDesk/バック[カスタムメイド専用]は出荷後の本体には適用できません。
	4年	PGBSPD4A06	652,000円	
	5年	PGBSPD5A06	802,000円	

*1: 交通事情・天候・対象機器の設置地域などによっては翌営業日の対応になることもあります。
 SupportDesk/バック[カスタムメイド専用]は、サービス対象製品本体およびカスタムメイドで手配されたオプション製品が、出荷時に、「SupportDesk/バック お客様登録カード」に
 印字されます。サービス開始には、その他の必要事項をご記入のうえ、返送していただく必要があります。
 カスタムメイド対応していない製品についてSupportDesk/バックをご希望の場合は、「サービス一覧」の「SupportDesk/バック」をご参照ください。

本システム構成図に掲載されており、商品の価格体系
 につきましては、市場の価格に近く、お客様にわかりやすい
 「希望小売価格」となっております。
 PRIMERGY本体等
 また、「標準価格」で提供している商品につきましては、
 本システム構成図(樹系図)では、で表示してあります。

OSにより接続可能装置は異なります。詳細はハードウェア一覧を参照願います。
 ㊦：カスタムメイド対象製品を示す。

PRIMERGY RX200 S3 メモリ / 内蔵ディスク等

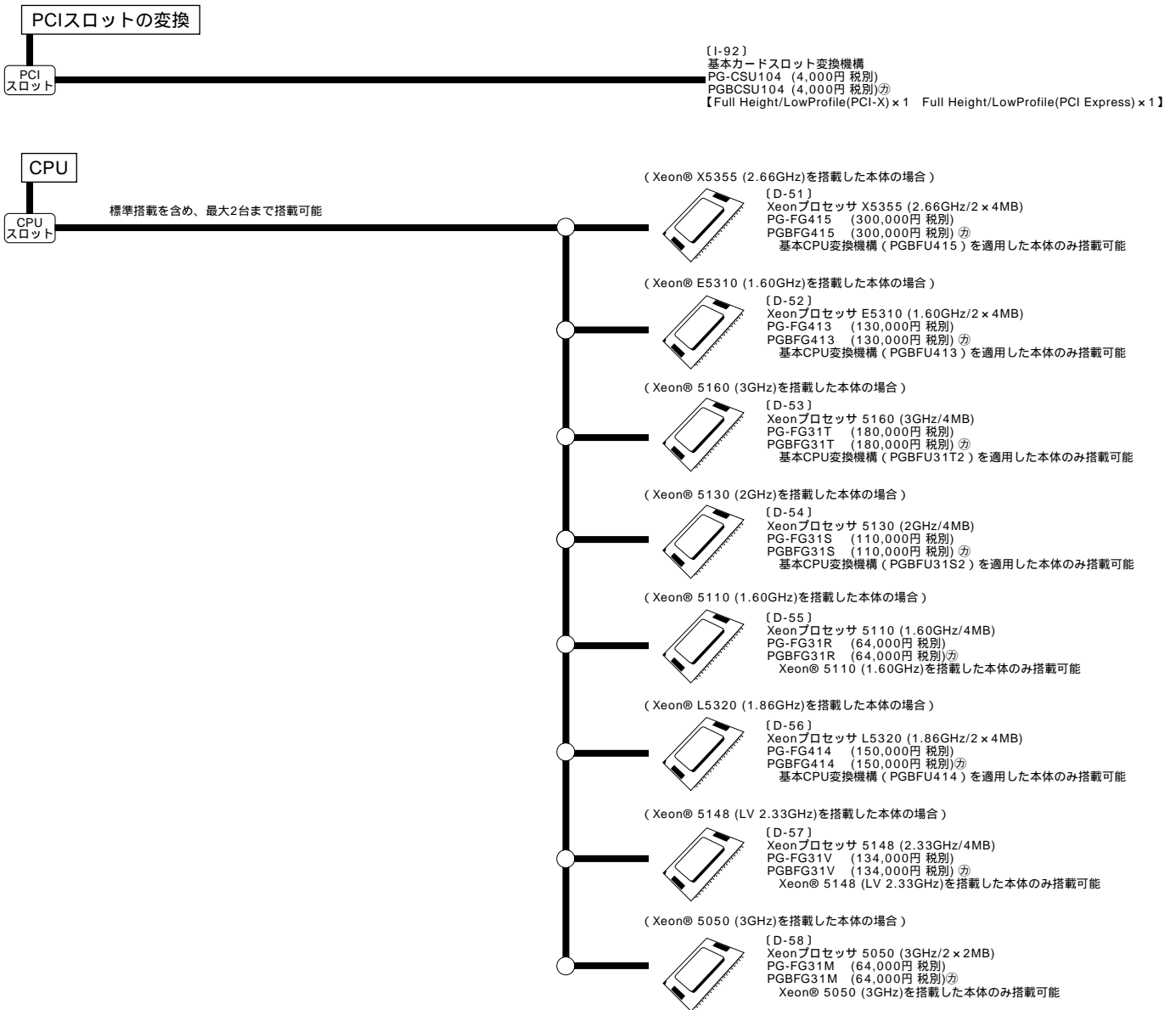

RX200 S3

本システム構成図に掲載されております商品の価格体系につきましては、市場の価格に近く、お客様にわかりやすい「希望小売価格」となっております。
 PRIMERGY本体等
 また、「標準価格」で提供している商品につきましては、本システム構成図（樹系図）では で表示してあります。

OSにより接続可能装置は異なります。詳細はハードウェア一覧を参照願います。
 ㊦：カスタムメイド対象製品を示す。

RX200 S3

メモリ (PC2 5300F) Xeon® X5355 / E5310 / 5160 / 5130 / 5110搭載タイプ、Xeon® L5320/ 5148搭載タイプ専用

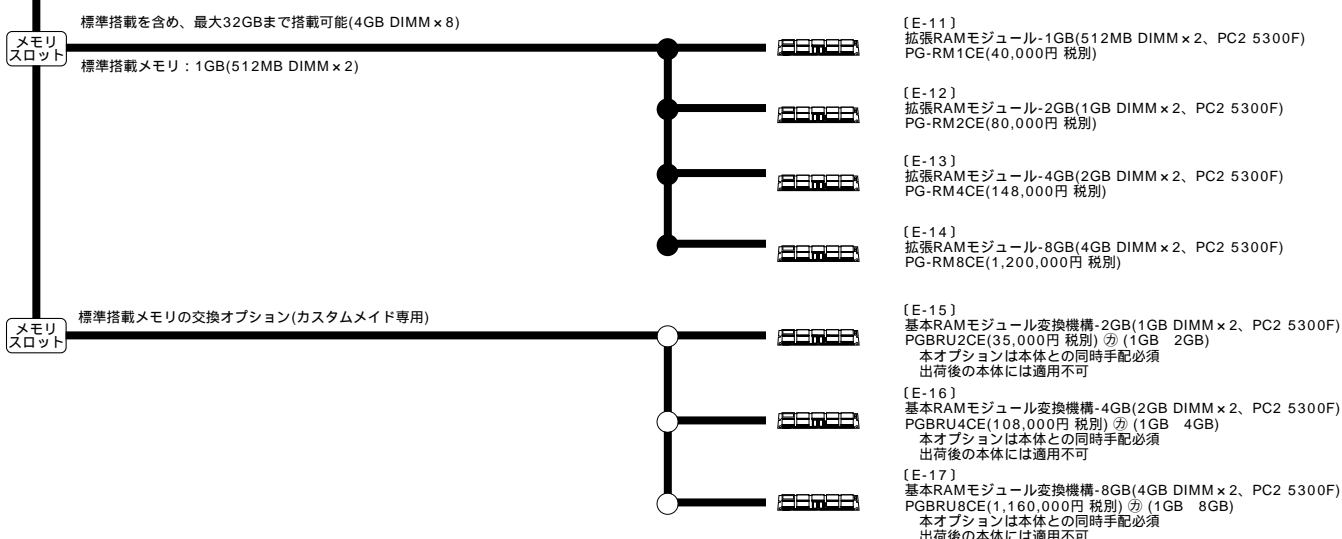

メモリ (PC2 4200F) Xeon® 5050搭載タイプ専用

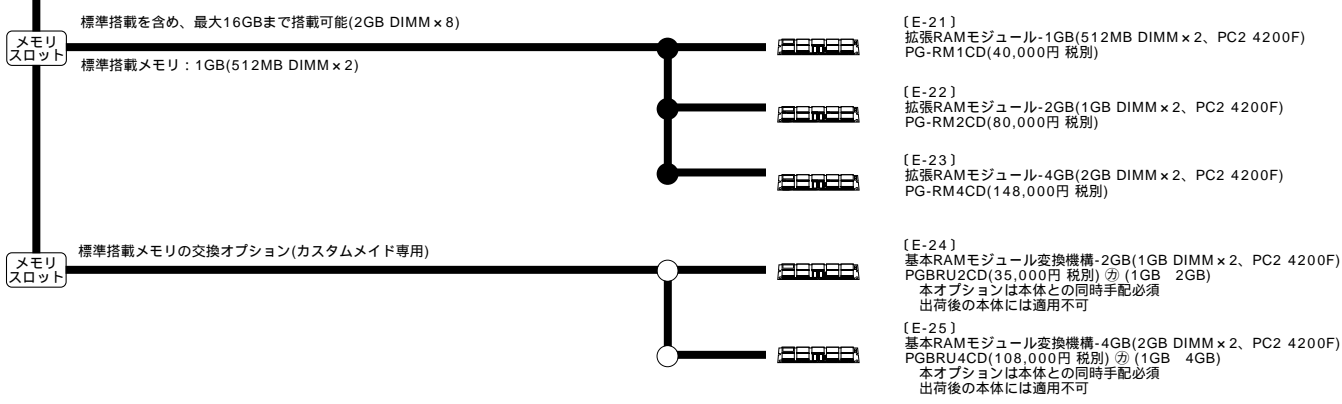

メモリの搭載について

(1)同容量のDIMMを2枚単位で実装する。(容量の異なるDIMMの混在、また1枚での実装は不可)。
 (2)容量が少ないものからDIMMスロット1A,1B(メモリペア1) 1C,1D(メモリペア2) 2A,2B(メモリペア3) 2C,2D(メモリペア4)の順に実装すること。

[注1]搭載可能メモリ容量について
 32ビットアーキテクチャでは、拡張機器等の制御空間を必要とするため、実際に使用できるメモリ容量が減少する場合がありますのでご注意ください。
 搭載メモリ容量と使用可能メモリは以下ようになります。
 OSにおける使用可能メモリ容量は留意事項の「OSにおける使用可能メモリ容量について」を参照下さい。

OS	搭載メモリ容量		使用可能メモリ容量
	Windows® 2000 Server (SP4)	~3.0GB	4.0GB
~7.0GB		8.0GB	搭載メモリ容量-1.0GB
Windows® 2000 Advanced Server (SP4)	~3.0GB	4.0GB	搭載メモリ容量と同じ
	~7.0GB	8.0GB	搭載メモリ容量-1.0GB
上記以外のOS	PC2 4200Fの場合	~16.0GB	搭載メモリ容量と同じ
	PC2 5300Fの場合	~32.0GB	搭載メモリ容量と同じ

[注2]メモリ・ミラーリング機能について
 メモリ・ミラーリング機能を利用する場合には、DIMM×4枚構成、あるいはDIMM×8枚構成にする必要があります。
 各メモリペアに搭載するDIMMは同一メモリ容量で構成する必要があります。
 また使用可能なメモリ容量は搭載メモリ容量の半分になります。

内蔵ハードディスクと内蔵バックアップ装置の接続形態

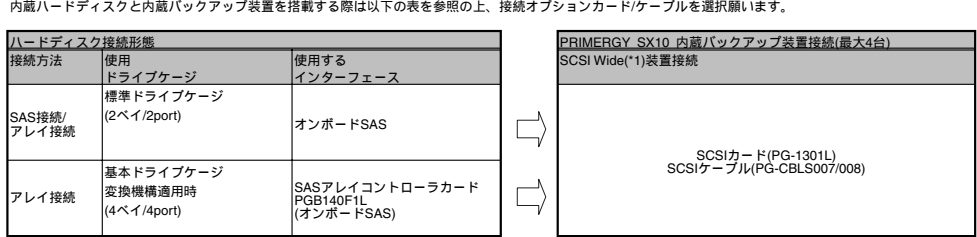

(*1)SCSI Wideバックアップ装置:PG-DT501/PG-LT302/PG-LT201/PG-LT102

本システム構成図に掲載されております商品 の価格体系
 につきましては、市場の価格に近く、お客様にわかりやすい
 「希望小売価格」となっております。
 PRIMERGY本体等
 また、「標準価格」で提供している商品につきましては、
 本システム構成図(樹系図)では で表示してあります。

OSにより接続可能装置は異なります。詳細はハードウェア一覧を参照願います。
 ㊦：カスタムメイド対象製品を示す。

RX200 S3

内蔵ハードディスク (3.5インチハードディスクベイ)

《SAS/アレイ接続》

SAS接続とアレイ接続の混在はできません。

RAID1構成が可能

オンボードSASコントローラ

標準搭載を含め、最大2台まで搭載可能

- 【F-1】
内蔵ハードディスクユニット-73GB
(3.5インチ,SAS,15,000rpm)
PG-HDB75A (50,000円 税別) ㊦
PGBHDB75A (50,000円 税別) ㊦
- 【F-2】
内蔵ハードディスクユニット-147GB
(3.5インチ,SAS,15,000rpm)
PG-HDB45A (80,000円 税別)
PGBHDB45A (80,000円 税別) ㊦
- 【F-3】
内蔵ハードディスクユニット-300GB
(3.5インチ,SAS,15,000rpm)
PG-HDB35A (140,000円 税別)
PGBHDB35A (140,000円 税別) ㊦

標準搭載ハードディスクの交換用オプション (ディスクスタンプ/アレイタイプ除く)

- 【F-4】
基本ハードディスクユニット交換機構-147GB
【標準搭載HDD 146.8GB(3.5インチ,SAS,15,000rpm)】
PGBHUB45A (30,000円 税別) ㊦
本オプションは本体との同時手配必須
出荷後の本体には適用不可
- 【F-5】
基本ハードディスクユニット交換機構-300GB
【標準搭載HDD 300.0GB(3.5インチ,SAS,15,000rpm)】
PGBHUB35A (90,000円 税別) ㊦
本オプションは本体との同時手配必須
出荷後の本体には適用不可

OSインストールタイプ(アレイタイプ除く)における内蔵ハードディスク構成時の注意事項

OSインストールタイプ(アレイタイプ除く)において、内蔵ハードディスクをカスタムメイドで手配する場合には以下の点にご注意ください。

- (1) 標準搭載の内蔵ハードディスク(基本ハードディスクユニット交換機構を含む)と容量/同回転数の内蔵ハードディスクのみカスタムメイドで増設可能です。
- (2) 内蔵ハードディスクが2台構成の場合は、RAID1の設定で出荷されます。

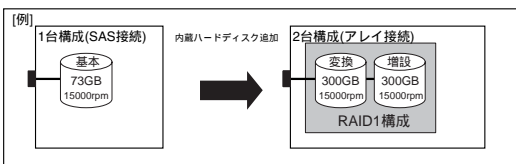

<対象タイプ>
- Windows Server® 2003 R2 インストールタイプ
- Linuxインストール代行サービスバンドルタイプ

【ディスクスタンプ/OSインストールタイプ(アレイタイプ除く)】

内蔵ハードディスク (2.5インチハードディスクベイ) カスタムメイド専用

《アレイ接続》

PCIバス

- 【F-11】
SASアレイコントローラカード
(0port/SAS)(LowProfile)
PGB140F1L (40,000円 税別) ㊦
RAID0、1、5、1+0構成が可能
内蔵ハードディスクはオンボードSASに接続
同容量 / 同回転数の内蔵ハードディスクを2台以上接続する必要があります。
本オプションは本体との同時手配必須
出荷後の本体には適用不可
- 【F-51】
基本ドライブケース交換機構
【ハードディスクベイ:
2ベイ (3.5インチ) 4ベイ (2.5インチ)】
PGBBU115 (39,000円 税別) ㊦
本オプションは本体との同時手配必須
出荷後の本体には適用不可

最大4台まで搭載可能

- 【F-11】
内蔵ハードディスクユニット-73GB
(2.5インチ,SAS,10,000rpm)
PG-HDD71A (42,000円 税別)
PGBHDD71A (42,000円 税別) ㊦
- 【F-12】
内蔵ハードディスクユニット-73GB
(2.5インチ,SAS,15,000rpm)
PG-HDD75A (66,000円 税別)
PGBHDD75A (66,000円 税別) ㊦
- 【F-13】
内蔵ハードディスクユニット-147GB
(2.5インチ,SAS,10,000rpm)
PG-HDD41A (70,000円 税別)
PGBHDD41A (70,000円 税別) ㊦

標準搭載ハードディスクの交換用オプション (ディスクスタンプ除く)

- 【F-14】
基本ハードディスクユニット交換機構-73GB
【標準搭載HDD 73.4GB(2.5インチ,SAS,10,000rpm)】
PGBHUD71A2 (1,000円 税別) ㊦
本オプションは本体との同時手配必須
出荷後の本体には適用不可
- 【F-15】
基本ハードディスクユニット交換機構-73GB
【標準搭載HDD 73.4GB(2.5インチ,SAS,15,000rpm)】
PGBHUD75A2 (16,000円 税別) ㊦
本オプションは本体との同時手配必須
出荷後の本体には適用不可
- 【F-16】
基本ハードディスクユニット交換機構-147GB
【標準搭載HDD 146.8GB(2.5インチ,SAS,10,000rpm)】
PGBHUD41A2 (20,000円 税別) ㊦
本オプションは本体との同時手配必須
出荷後の本体には適用不可

OSインストールタイプ(アレイタイプ除く)における内蔵ハードディスク構成時の注意事項

OSインストールタイプ(アレイタイプ除く)において、内蔵ハードディスクをカスタムメイドで手配する場合には以下の点にご注意ください。

- (1) 基本ハードディスクユニット交換機構の内蔵ハードディスクと容量/同回転数の内蔵ハードディスクのみカスタムメイドで増設可能です。
- (2) 内蔵ハードディスクが2台構成時にSASアレイコントローラカードをカスタムメイドで同時手配した場合は、内蔵ハードディスクはRAID1の設定で出荷されます。

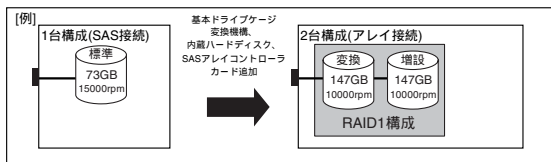

- (3) 内蔵ハードディスクが3台以上構成時にSASアレイコントローラカードをカスタムメイドで同時手配した場合は、内蔵ハードディスクはRAID5の設定で出荷されます。

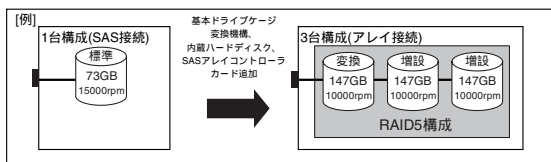

<対象タイプ>
- Windows Server® 2003 R2 インストールタイプ
- Linuxインストール代行サービスバンドルタイプ

本システム構成図に掲載されております商品の価格体系につきましては、市場の価格に近く、お客様にわかりやすい「希望小売価格」となっております。
PRIMERGY本体等
また、「標準価格」で提供している商品につきましては、本システム構成図(樹形図)では 表示してあります。

RX200 S3

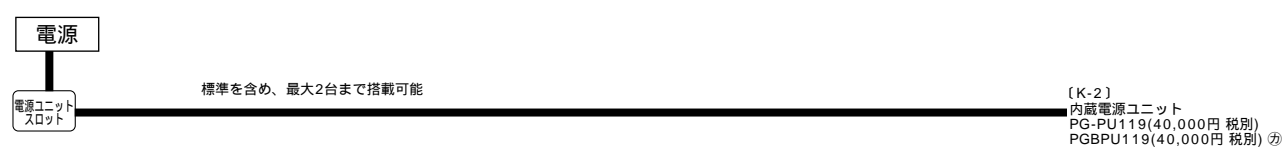
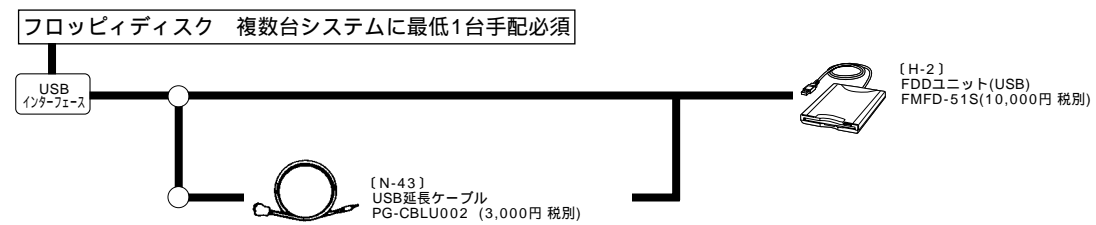
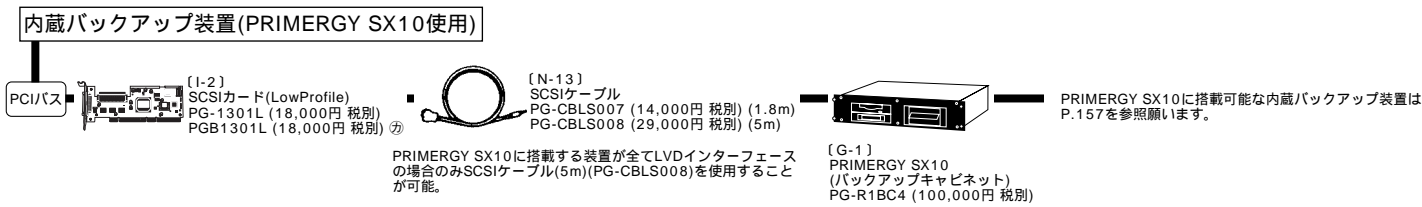
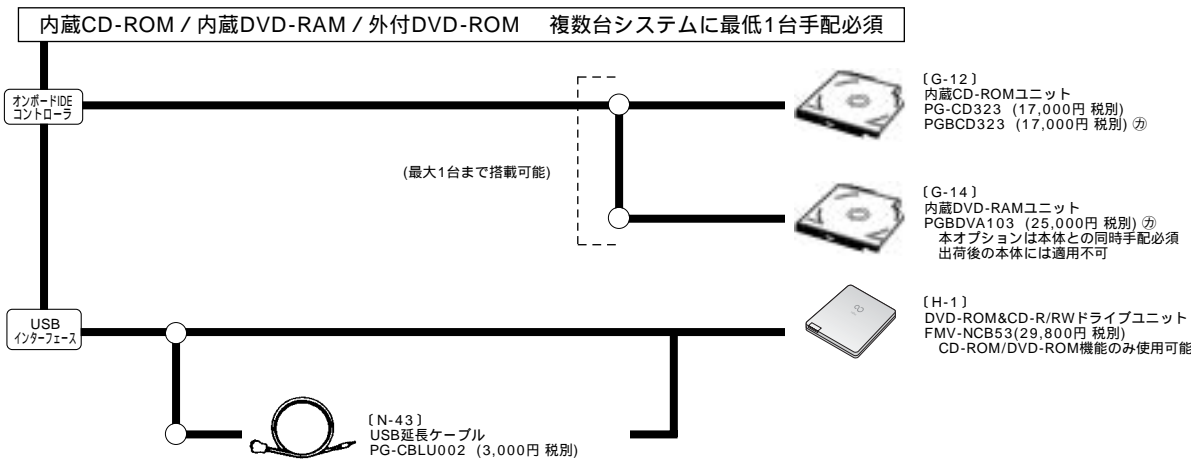

OSにより接続可能装置は異なります。詳細はハードウェア一覧を参照願います。
 ㊦：カスタムメイド対象製品を示す。

RX200 S3

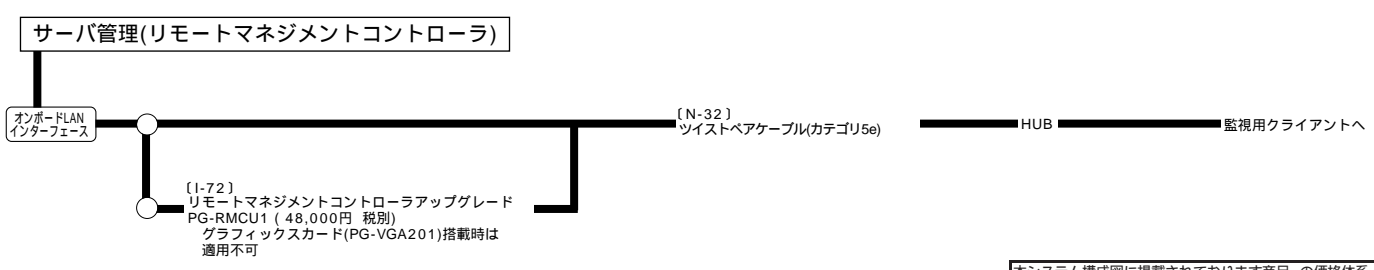
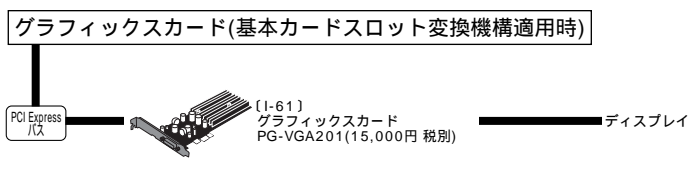
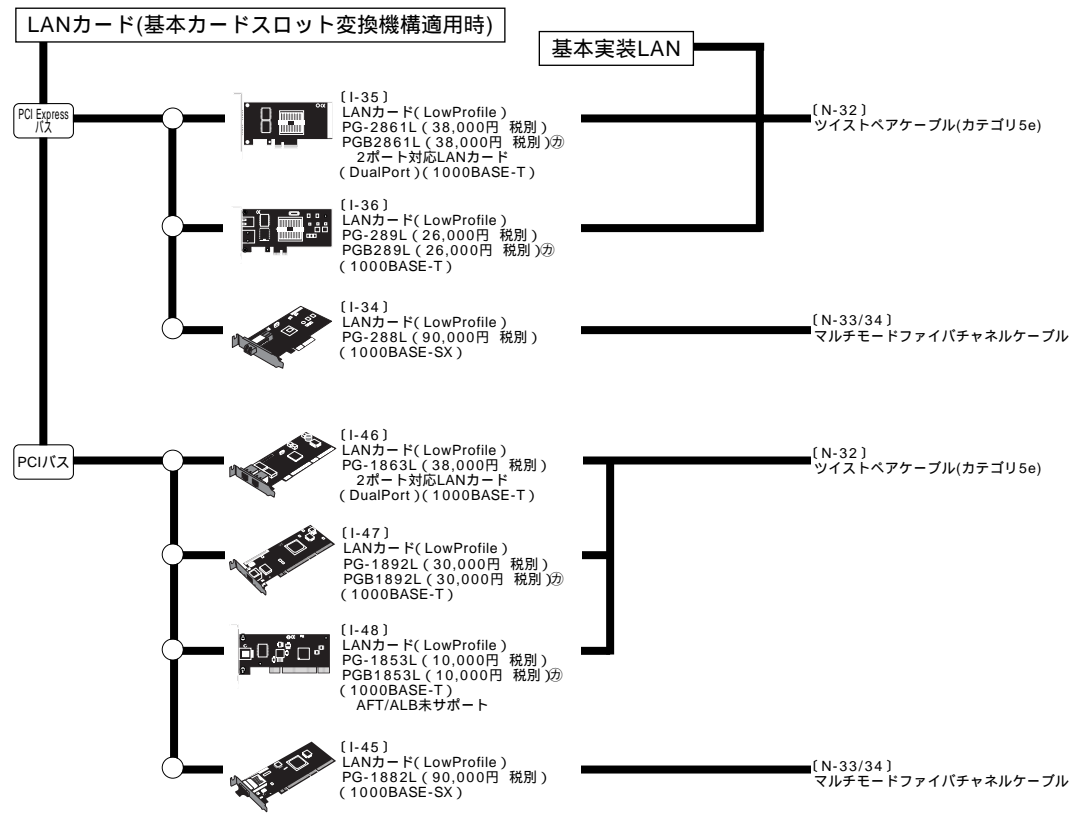
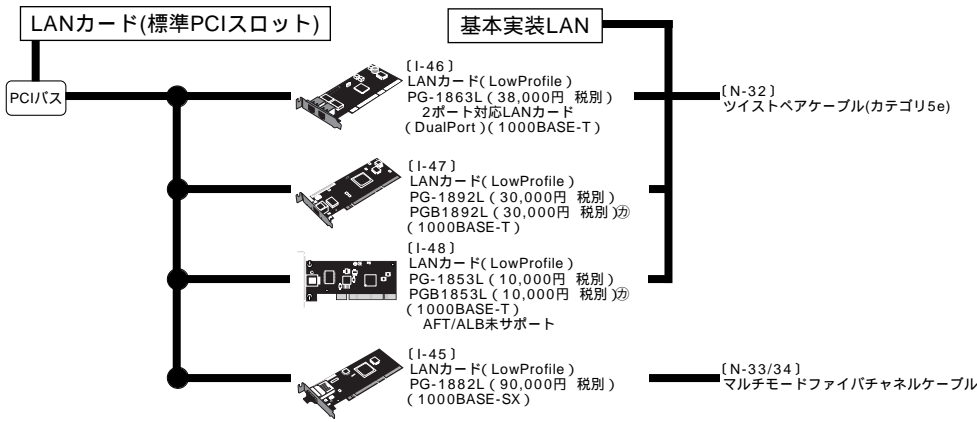

本システム構成図に掲載されております商品の価格体系につきましては、市場の価格に近く、お客様にわかりやすい「希望小売価格」となっております。PRIMERGY本体等また、「標準価格」で提供している商品につきましては、本システム構成図(樹系図)では表示してあります。