

『PG-R1CK15 添付マニュアル』の記述への訂正・追加事項

このたびは、弊社の PG-R1CK15(ラックマウント変換機構)をお買い求めいただきまして、誠にありがとうございます。本製品に添付されておりますマニュアル類の内容に訂正および追加事項がございましたので、ここに謹んでお詫び申し上げますとともに、マニュアルをご覧になる場合に下記に示します内容を合わせてお読みくださるようお願いいたします。

各ラベルにつきましては、必ず指定の場所に貼り付けていただけますようお願いします。

平成 17 年 12 月
富士通株式会社



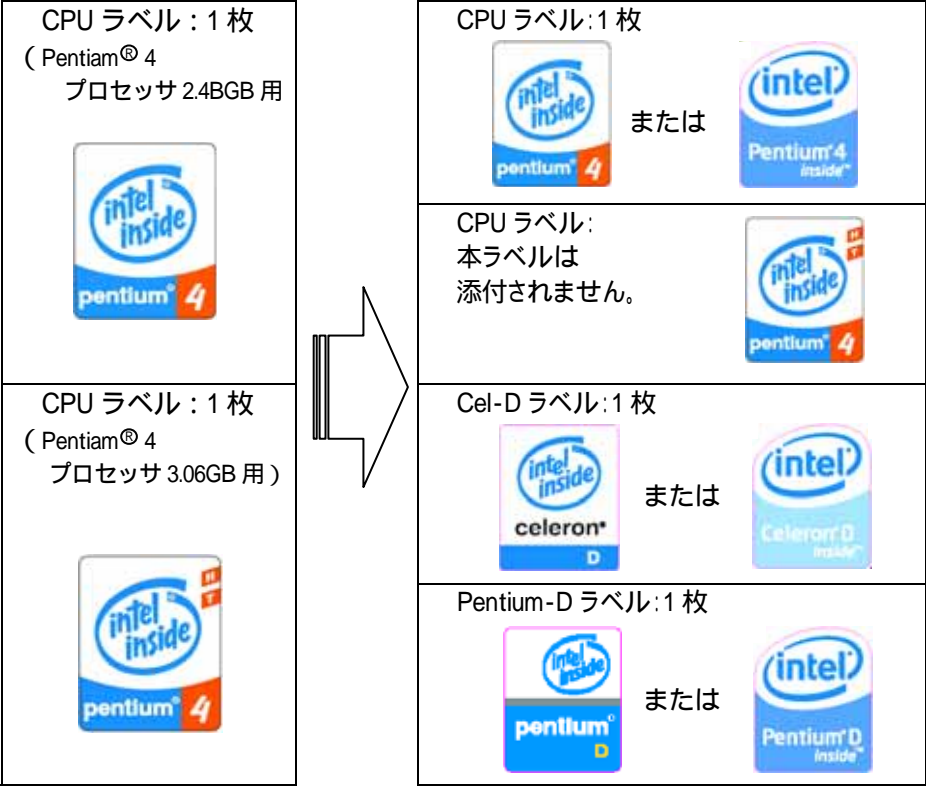



- 1. TX150 ラックマウント変換機構 取扱説明書 (B7FY-0901-01) への訂正
 - 1. 本製品は、PRIMERGY TX150 及び PRIMERGY TX150S2、PRIMERGY TX150S4、TX150FT S4 に適用します。取扱説明書内に表記されている TX150 を TX150/TX150S2/TX150S4/TX150FT S4 と読み替えてください。
 - 2. 2. 本製品に添付されている「梱包物一覧」に記載されております下記記述について内容を変更致しますのでご注意願います。



2. TX150 ラックマウント変換機構 取扱説明書 (B7FY-0901-01) への追記

下記記述内容を追加致しますのでご注意願います。

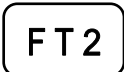
1.本製品の梱包物

装置ロゴラベル:1枚 (TX150用) 	装置ロゴラベル:1枚 (TX150 S2用) 	装置ロゴラベル:1枚 (TX150 S4用) 
装置ロゴラベル:1枚 (TX150FT S4用) 	FT 識別ラベル:1枚 (FT1用) 	FT 識別ラベル:1枚 (FT2用) 
ペア識別ラベル:1枚 	無地ラベル:1枚 	

2.イントリュージョンケーブルをコネクタからとりはずします。

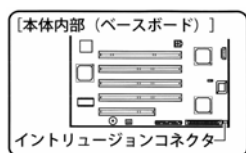

TX150の場合

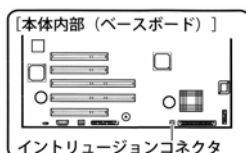

TX150S2の場合

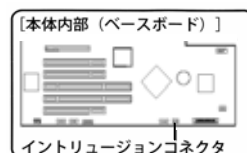

TX150S4および
TX150FT S4の場合

3. 取扱説明書(B7FY-0901)の「2.13 ラックフロントカバーの取り付け」の作業をした後に

次の(1)から(4)を必ず行ってください。

- (1) サーバ本体に貼付されている、「型名・製造番号ラベル」の内容を、添付の無地ラベルに書き写してください。

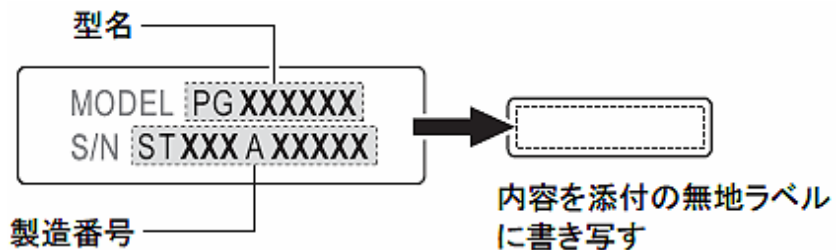

※“X”は、A～Z or 0～9

「型名・製造番号ラベル」貼付位置

TX150 の場合



装置左側面

TX150S2 の場合

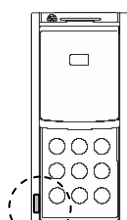

装置正面

TX150S4 および
TX150FT S4 の場合

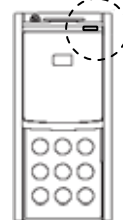

装置正面

- (2) 本製品に「型名・製造番号ラベル」を貼付します。

「型名・製造番号ラベル」の内容を書き写した添付の無地ラベルを図のように貼り付けて下さい。

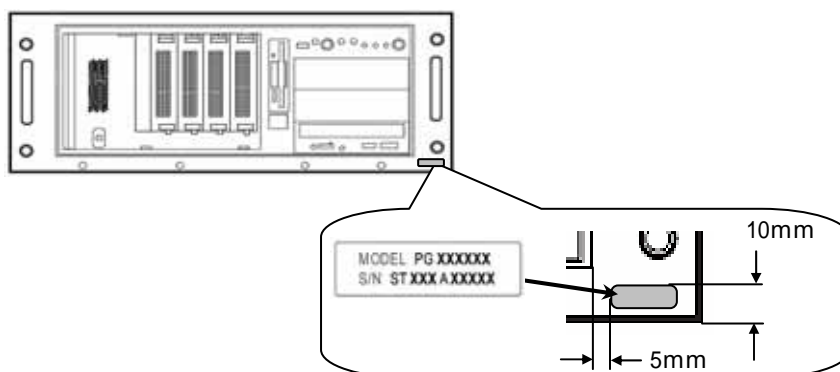

(3)本製品に添付の装置ロゴラベルを貼ります。

本体装置を確認し、正しい装置ロゴラベルを貼ります。図のように貼り付けて下さい。

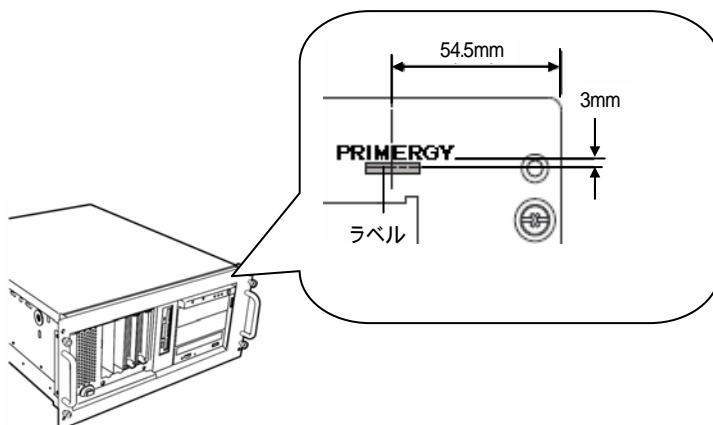

(4).TX150FT S4 の場合、添付の FT 識別ラベル及びペア識別ラベルを図のように貼り付けて下さい。また、ペア識別ラベルは TX150FT S4 本体に添付されている「はじめにお読みください」の ペア識別ラベルへの記入を参照して内容を記入してください。

FT 識別ラベルについては、型名・製造番号ラベルの MODEL の内容によって使用するラベルが異なります。下記表から、モデルに対応するラベルを選択して貼り付けてください。

型名・製造番号ラベルの MODEL の記載	使用する FT 識別ラベル
PGT154xxFA, PGT154xxFC, PGT154xxFE	FT1
PGT154xxFB, PGT154xxFD, PGT154xxFF	FT2

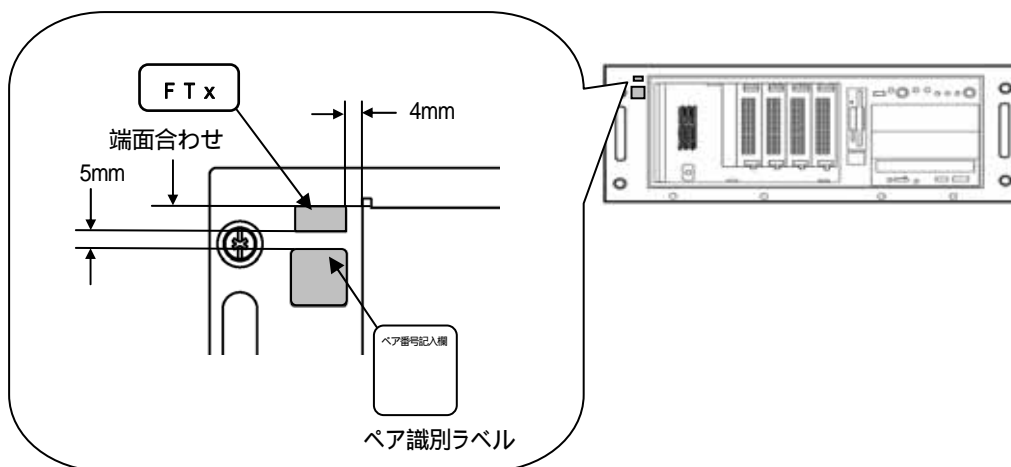

4. 取扱説明書(B7FY-0901-01)の「2.14 サーバ本体のラックへの搭載」で、TX150FT S4 本体をラックへ搭載する際は、下図にありますように、上から FT1,FT2 の順に搭載してください。FT1 と FT2 の識別は、本体正面 左上のラベルで確認してください。

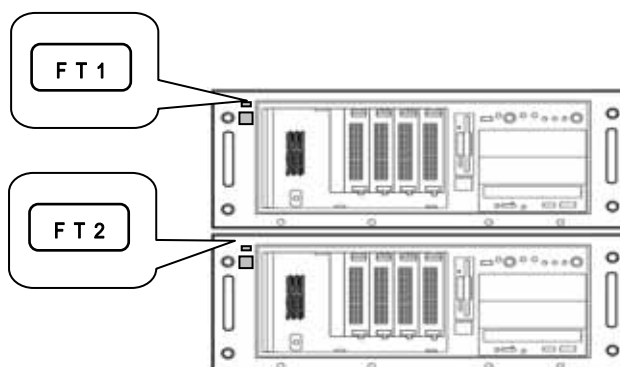

以上