

[日本語]

CPU 増設時の注意事項

このたびは、弊社の PRIMERGY P200 をお買い求めいただきまして、誠にありがとうございます。サーバに添付の『PRIMERGY P200 取扱説明書』(P3F1-1310-01)の CPU 取り付け手順に訂正事項がございましたので、下記のとおり訂正させていただきます。

平成 14 年 5 月
富士通株式会社

[訂正事項]

2. CPU の取り付けに関する訂正

「■CPU の取り付け手順」(→P119)に記載の内容を以下のように訂正します。

誤：

6. CPU ファンを装着します。
CPU ファンの向きを間違えないように、CPU の上に装着します。

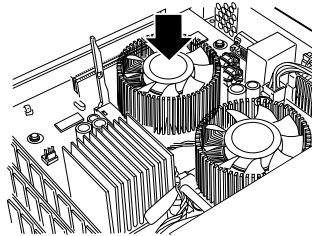

正：

6. CPU にグリスを塗ります。 (追加)
CPU ファンに添付の専用の注射器で、×印になるようにグリスを塗ります。

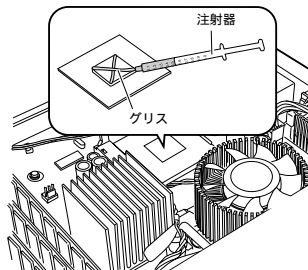

Point

グリスを塗る量は、注射器の 2 目盛りで 1 回分 (×印) となるようにしてください。 (追加)

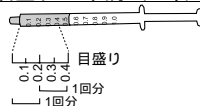

7. CPU ファンを装着します。
CPU ファンの向きを間違えないように、CPU の上に装着します。

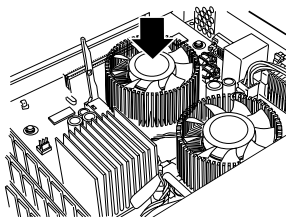

[以上]

[English]

Before installing the CPU

It has been brought to our attention that there is error in the PRIMERGY P200 Installation Supplement.

May 2002
FUJITSU LIMITED

Erratum 1: page 14, Section 5 "Installing a CPU"

1. Erratum 1:

Error:

5. Mount the CPU fan.
Mount the CPU fan on top of the CPU making sure the orientation is correct.

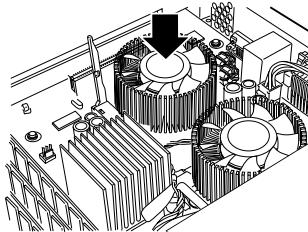

Correction:

5. Apply the thermal compound to the CPU.
Apply the compound in the syringe (supplied with CPU fan) in an "X" pattern as shown in the diagram.

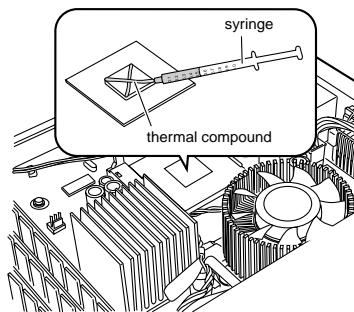

Point

Use 0.2 ml of compound per application.

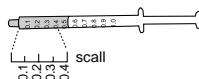

6. Mount the CPU fan.
Mount the CPU fan on top of the CPU making sure the orientation is correct.

