

# 電源を入れる前に

まず、このセットアップガイドをお読みください。

PRIMERGY(プライマジー) ES320には、OSのインストールから必須のソフトウェア、ドライバ類を簡単にインストールできる「ServerWizard」が添付されています。本書は、ServerWizardを使ってセットアップするときの設置から運用までの流れを示しています。カスタムメイドサービスで製品をご購入された場合は、「PRIMERGY ES320カスタムメイドサービス実装・設定情報」も併せて参照してください。本書では、デスクサイドタイプを例に説明しています。

## セットアップの流れ

1. 梱包物 / 添付品 / 各部の名称を確認する
2. 設置場所を確認する
3. 内蔵オプションを取り付ける
4. 周辺装置を取り付ける
5. 電源を入れて、ハードウェアを設定する
6. OSと必須ソフトウェアをインストールする
7. 残ったオプションを取り付ける / 電源を切断する
8. システム設定情報を退避する
9. 運用開始

## 2 設置場所を確認する

取扱説明書 >>> 「2.2 設置」

### 設置例

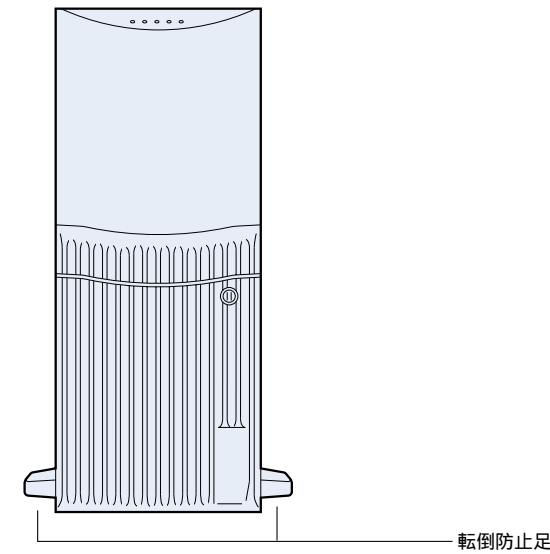

### 設置スペース

サーバを設置するときは、以下のスペースを確保してください。

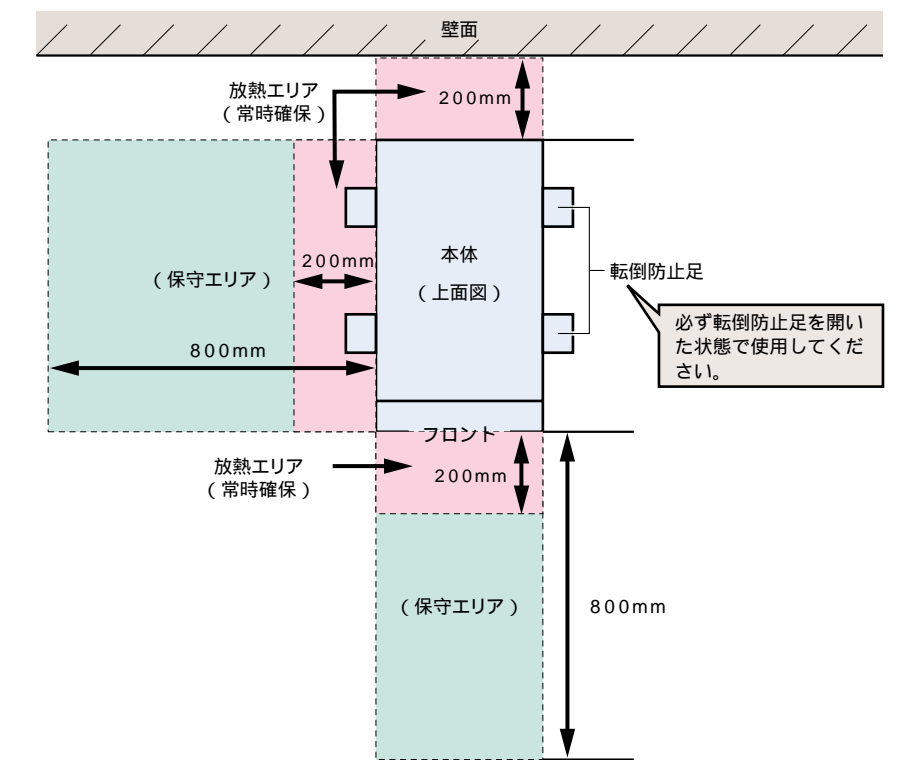

### 設置環境

温度 本サーバは、以下の環境条件を守ったうえで運用してください。環境条件を外れた設置環境での運用は、本サーバの故障や寿命を著しく短縮する原因となります。

- 温度( 10 ~ 35 )
- 湿度( 20 ~ 80 % )
- 塵埃( オフィス環境: 0.15mg / m<sup>3</sup> )

## 3 内蔵オプションを取り付ける

取扱説明書 >>> 「第5章 内蔵オプションの取り付け」

カスタムメイドサービスをご利用になって購入された場合は、すでに内蔵オプションの取り付けおよび設定がされています。

### 準備する

内蔵オプションを取り付ける前に、以下のものを準備してください。

- ・取扱説明書
- ・『PRIMERGY ソフトウェアガイド』
- ・プラスドライバ
- ・リストストラップ

### 重要

内蔵オプションは、基板や半田づけした部分がむきだしになっています。これらの部分は、人体に発生する静電気によって損傷を受ける場合があります。取り扱う前に、リストストラップを必ず着用してから作業を行ってください。

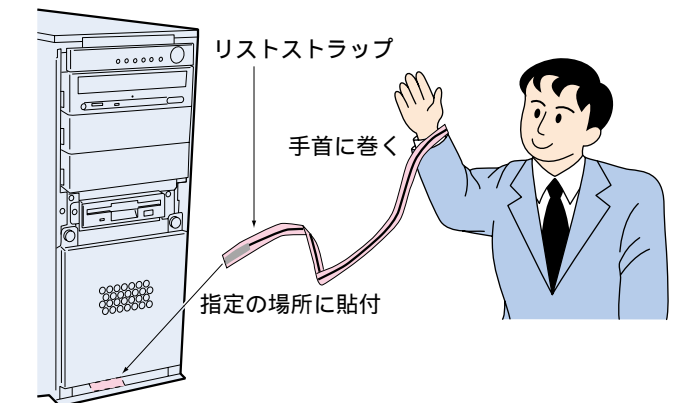

### 内蔵オプションの種類

ServerWizardを使ってセットアップするときは、基本的な内蔵オプションはServerWizardを使う前に取り付けることができます。ただし、以下の内蔵オプションは、ServerWizardを実行した後で取り付けてください。

- ・暗号プロセッサカード ( GP5-CP101 )
- ・OSをインストールしないハードディスクユニット

なお、ServerWizardを使う前に取り付けることのできない内蔵オプションは、変更されることがありますので、以下のマニュアルを参照してください。

ServerWizard >>> 『PRIMERGY ソフトウェアガイド』の「第1部 第1章 ServerWizard V2.0の概要」

内蔵オプションを取り付けるときは、取り付ける位置や順序、他のオプションとの同時搭載時の注意があります。参照箇所を熟読のうえ、以降の手順を実施してください。

取扱説明書 >>> 「第5章 内蔵オプションの取り付け」  
その他 >>> 「各オプション装置の取扱説明書」

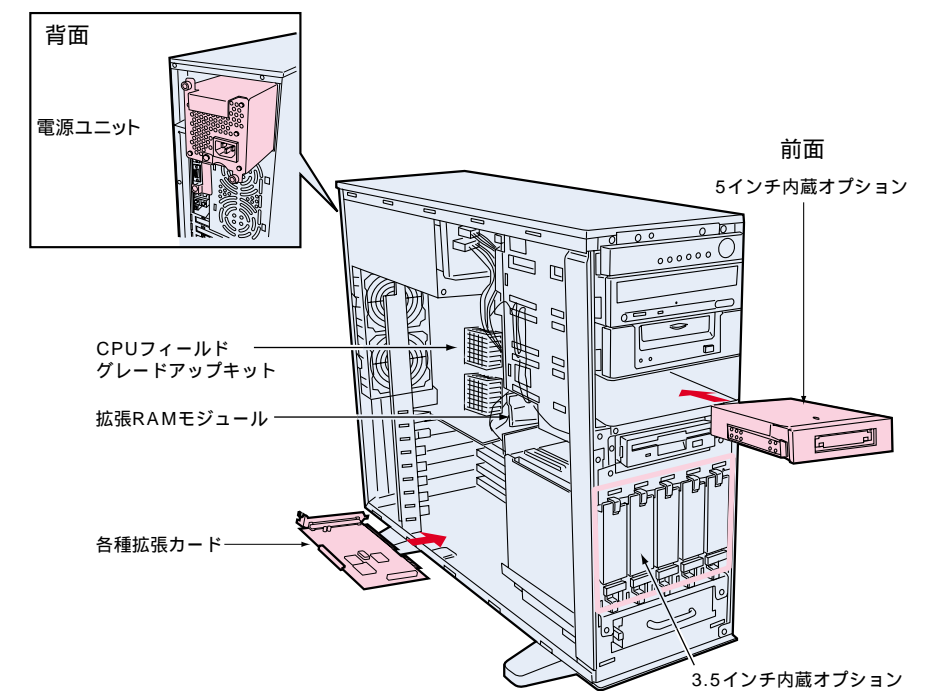

## 1 梱包物 / 添付品 / 各部の名称を確認する

### 梱包物 / 添付品の確認

#### 本サーバのマニュアル

- 取扱説明書
- セットアップガイド(本書)
- 保証書

#### 設置時に必要なもの

- フロントドア用キー( 2個 )

#### 内蔵オプション接続時に必要なもの

- リストストラップ
- RCI終端抵抗( 2個 )
- RCI分岐コネクタ( 1個 )
- ラベル( 5枚一組×2 )

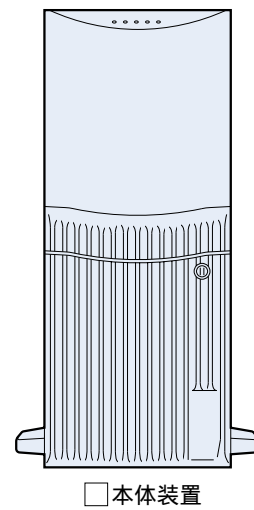

本体装置

#### 周辺機器接続時に必要なもの

- キーボード
- マウス
- 電源ケーブル( 本体装置用 )
- アダプタプラグ

#### 各種ユーティリティ設定 / 確認時、およびOSと必須ソフトウェアのインストールに必要なもの

- ServerWizard CD
- Windows NTをインストールしよう!
- PRIMERGY ソフトウェアガイド
- REMCSエージェント
- 運用ガイド

#### システム設定情報の退避時に必要なもの

- BIOS Environment Support Tools

カスタムメイドサービスを利用してご購入された場合、およびご購入されたタイプによっては、上記以外の品物が添付されています(また、上記の品物が添付されていない場合があります)。梱包物 / 添付品は、大切に保管してください。

### 各部の名称の確認

#### サーバ本体前面

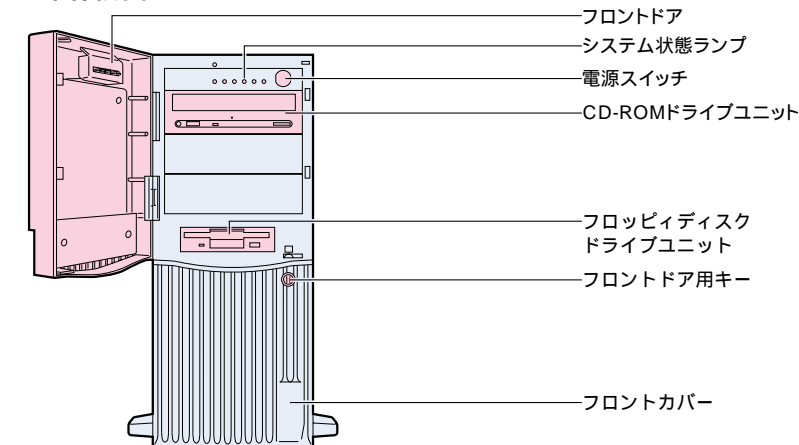

#### サーバ本体内部

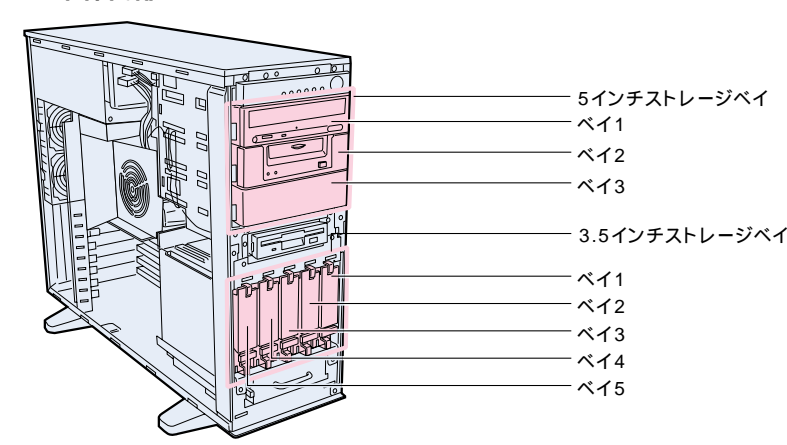

## 4 周辺装置を取り付ける

各周辺装置を取り付けます。

取扱説明書 >>> 「2.3 接続方法」

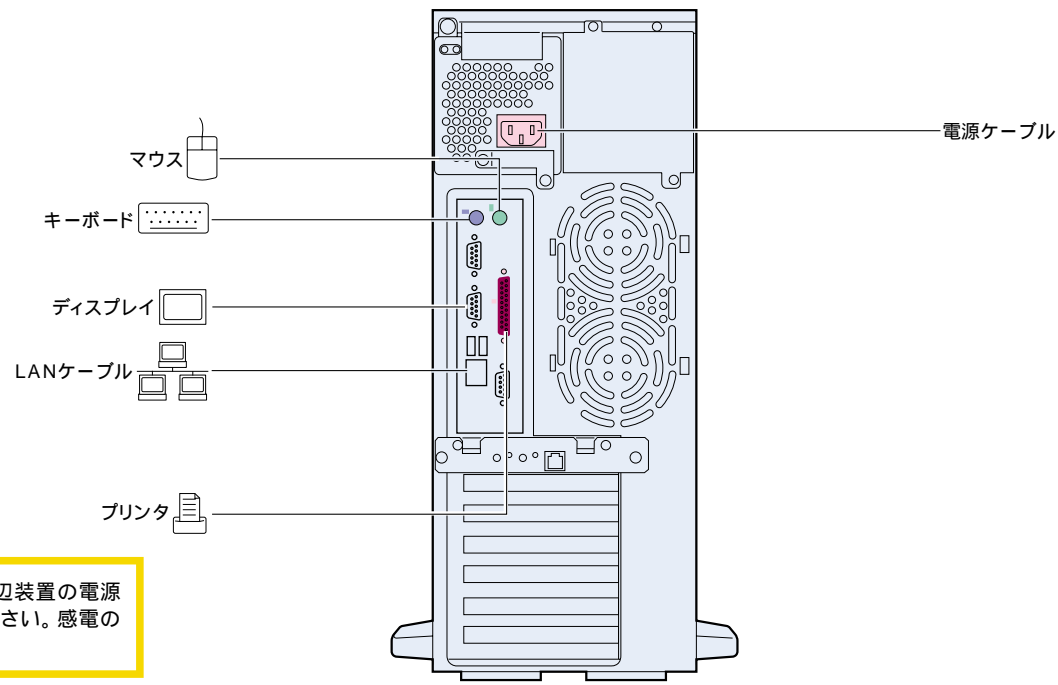

**警告** 感電 各周辺装置を接続するときは、サーバ本体および周辺装置の電源を切り、電源ケーブルを本サーバから取り外してください。感電の原因となります。

## 5 電源を入れて、ハードウェアを設定する

必要に応じて、取り付け内蔵オプションの設定 / 確認を、以下のユーティリティで行います。

### BIOSセットアップユーティリティ

PCIカードの設定を、BIOSセットアップユーティリティで設定 / 確認します。

取扱説明書 >>> 「4.3 BIOSセットアップユーティリティを使う」

### SCSI Selectユーティリティ

使用する内蔵ハードディスクおよびインストールするOSによって、オンボードSCSIの設定を設定 / 確認します。

取扱説明書 >>> 「4.4 SCSI Selectユーティリティを使う」

### 電源の投入 / ServerWizard CDのセット

- 1 フロントドアを開けます。フロントカバーキーを左側に回します。フロントドアの右側に手をかけ、手前にひきます。

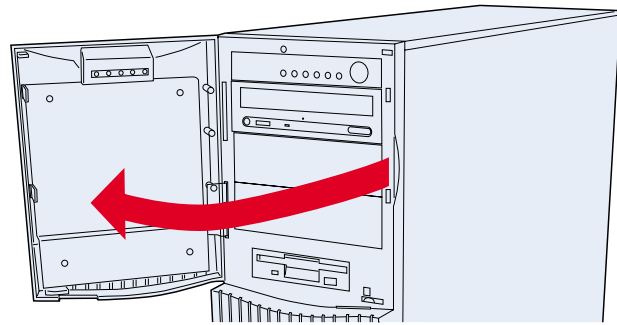

- 2 ディスプレイなどの周辺装置の電源スイッチを押します。

- 3 電源を投入し、ServerWizard CDをセットします。サーバ本体前面の電源スイッチを押します。すぐに、CD-ROM取り出しボタン (EJECT) を押し、ServerWizard CDをセットします。

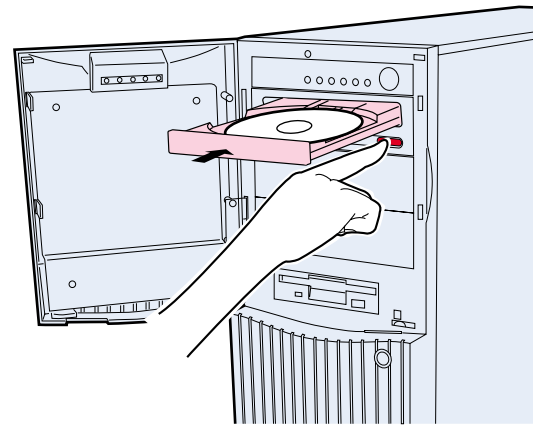

この後すぐに、各ユーティリティを起動します。

### BIOSセットアップユーティリティを起動する

BIOSセットアップユーティリティは、以下の場合に行います。

- PCIカードの設定を行う場合  
取扱説明書 >>> 「4.3.16 Advanced Optionsメニュー」の「PnP/PCI Optionsメニュー」

- パスワードの設定を行う場合  
取扱説明書 >>> 「4.3.13 System Securityメニュー」

- POST (Power On Self Test) 中にエラーが発生した場合  
取扱説明書 >>> 「4.3 BIOSセットアップユーティリティを使う」

#### 起動方法

電源投入後、画面に「Enter Setup, Press Ctrl+Alt+Esc key」が表示されたら、[Ctrl]+[Alt]+[Esc]キーを押します。BIOSセットアップユーティリティが起動します。目的のメニューを選択し、[Enter]キーを押します。

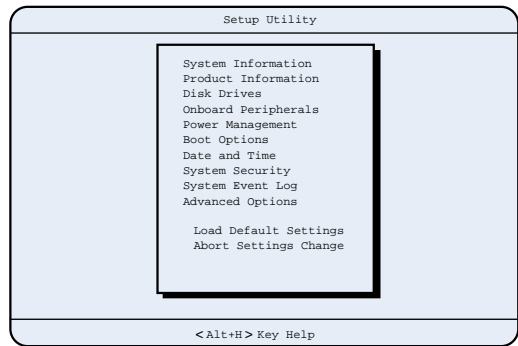

### SCSI Selectユーティリティを起動する

SCSI Selectユーティリティは、以下の場合に行います。

- 本サーバ購入時に設定値を確認する場合
- SCSIコントローラやSCSIオプションの設定の変更や確認を行う場合
- SCSIオプションの物理フォーマット、または媒体検査を行う場合

取扱説明書 >>> 「4.4 SCSI Selectユーティリティを使う」

#### 起動方法

電源投入後、画面に「Press <Ctrl> + <A> for SCSI Select(TM) Utility」が表示されたら、[Ctrl]+[A]キーを押します。SCSI Selectユーティリティが起動します。目的のメニューを選択し、[Enter]キーを押します。

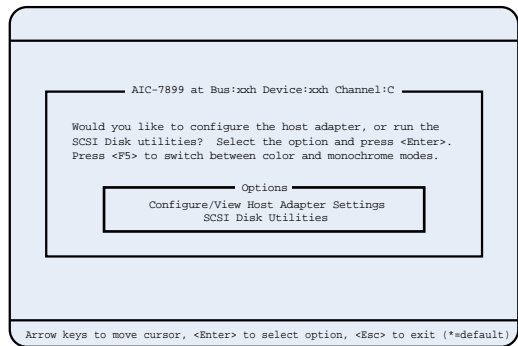

## 6 OSと必須ソフトウェアをインストールする

ServerWizardを実行します。ServerWizardを実行すると、OSのインストールおよびシステムに必須のソフトウェア (Servvisorなど) がインストールされます。ここでは、ServerWizardの直接インストールについて説明しています。

**重要** OSや必須ソフトウェアをインストールする前に、メンテナンス区画を作成してください。

取扱説明書 >>> 「6.7 Servvisor / Intel® LANDesk® Server Manager について」  
「6.8 RAS支援サービスについて」  
ServerWizard >>> 『Windows NTをインストールしよう!』の「直接インストール(5ページ)」  
『PRIMERGY ソフトウェアガイド』  
「Servvisor / LDSMのオンラインマニュアル」

#### 起動方法

- 1 電源が投入され、ServerWizard CDがセットされていることを確認します。
- 2 画面に「MS-DOS 6.2 Startup Menu」が表示されていることを確認し、「1. ServerWizard」を選択し、[Enter]キーを押します。ServerWizardの画面が表示されます。画面に従って、インストールします。

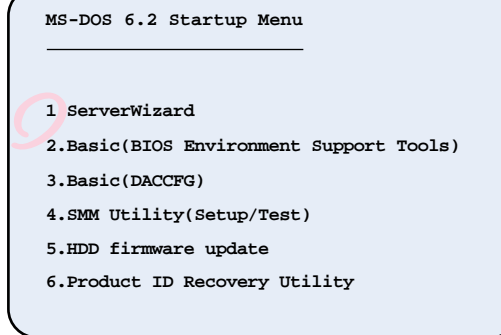

## 7 残ったオプションを取り付ける / 電源を切断する

ServerWizardを使ってOSや必須ソフトウェアのインストールが終了したら、「3 内蔵オプションの取り付け」で取り付けられなかったオプションを取り付けます。内蔵オプションの取り付け終了後、必要であれば再度、ハードウェアの設定を行ってください。

すべての内蔵オプションが接続されている場合は、手順8へ進んでください。

**重要** 以下の操作手順で電源を切ってください。操作手順に反すると、データが破壊されるおそれがあります。

#### 電源切断方法

- 1 フロッピーディスクドライブおよびCD-ROMドライブなどに媒体が挿入されていないことを確認します。
- 2 OSを終了します。OSがWindows 2000 Serverの場合は、OS終了後サーバ本体の電源が切れます。その他のOSの場合は、フロッピーディスクとハードディスクのアクセス表示ランプが消えていることを確認します。
- 3 サーバ本体前面の電源スイッチを2回押します。OSがWindows 2000 Server以外の場合は、電源スイッチを2回押します。電源スイッチを1回押すと、故障ランプが点滅します。点滅している間に電源スイッチをもう1回押すと、電源が切れます。
- 4 ディスプレイなどの周辺装置の電源スイッチを押します。
- 5 その後、その他の内蔵オプションの取り付けやその他の作業を行います。

**警告** 感電 内蔵オプションを取り付けるときは、サーバ本体および周辺装置の電源を切り、電源ケーブルをコンセントから取り外してください。感電の原因となります。発煙、発火などの異常が発生した場合は、ただちに電源プラグをコンセントから抜いてください。火災・感電の原因となります。

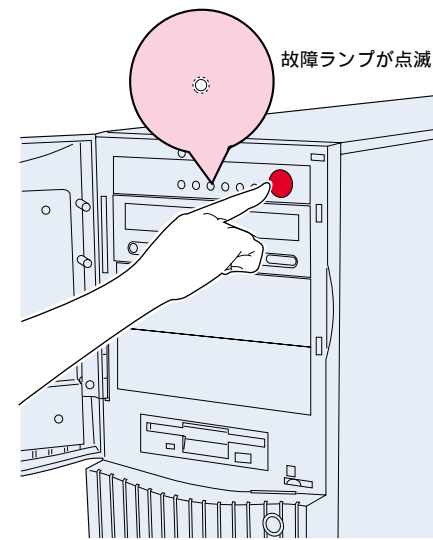

## 8 システム設定情報を退避する

「BIOS Environment Support Tools」を用いて、システムの設定情報を退避するとともに、コンフィグレーションシートに装置の運用状態を記入するようにしてください。記入したコンフィグレーションシートは、紛失しないように大切に保管してください。システムに異常が発生したときやオプションの増設時に参考になります。

取扱説明書 >>> 「4.5 BIOS設定情報の退避 / 復元」  
「付録B.1 コンフィグレーションシート」

#### 起動方法

- 1 電源を投入し、ServerWizard CDをセットします。
- 2 「2. Basic (BIOS Environment Support Tools)」を選択し、[Enter]を押します。
- 3 「BIOS Environment Support Tools」ディスクをセットします。次のコマンドを入力し、システム設定情報を退避します。

```
A:\>b: [Enter]
B:\>cd bsr [Enter]
B:\BSR>rdconf [Enter]
```

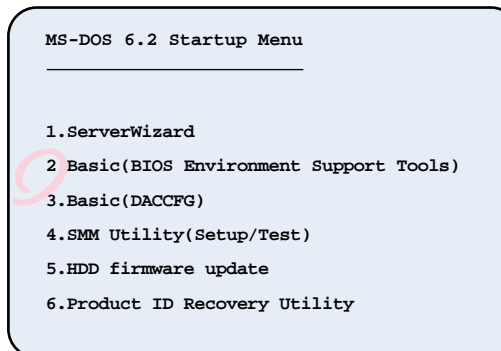

## 9 運用開始

これでセットアップが終了しました。