

21
20
19
18
17
15
14
13
12
11
10
9
8
5
4
3
2
1

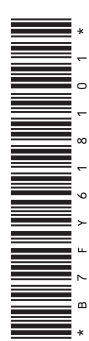

PRIMERGY BX600

B7FH-6181-01-00

ラック搭載ガイド

1 シャーシ搭載位置を確認する

- 1 本紙両端を前面側ラック支柱に合わせてかざし、搭載位置を確認します。
ラックナット取り付け穴の間隔が狭くなっている所(1Uの境目)に本紙下端を合わせてください。
この位置がシャーシ底面位置になります。
なお弊社製19インチラックでは、1Uの境目ごとに目印線が刻まれています。



- 2 ラック支柱の[A]の位置に、テープなどで目印を付けます。

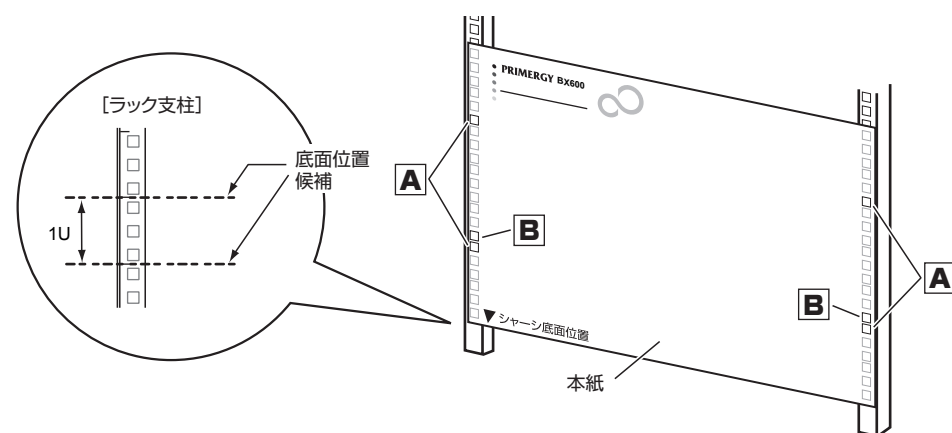

- 3 背面側ラック支柱に本紙を合わせ、1で確認したシャーシ底面位置と本紙下端が合っていることを確認して、[B]の位置にテープなどで目印を付けます。

用意するもの



プラスドライバー(2番)



ラックナット ×4

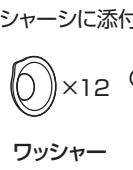

ワッシャー ×12

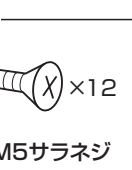

M5サラネジ ×12

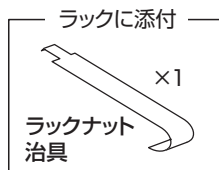

ラックナット治具 ×1



注意 ラックへの取り付け作業は2人以上で行ってください。

2 ラックナットを取り付ける

手順 1 の目印の位置(4箇所)に、ラック支柱の裏側からラックナット(ネジ受け皿)を取り付けます。

取り付け方法

- 1 取り付け穴にラックナット下部のツメを引っかけます。 [前面側]
- 2 ラックナット治具を取り付け穴に差し込みナット上部のツメに引っかけます。
- 3 ラックナット治具を手前に引きながらナットを押し込み、ツメをはめ込みます。

右図のように上下のツメがしっかりとラックに固定されていることを確認してください。

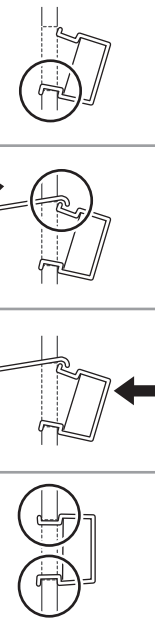

3 ラックレールを準備する

- 1 ラックレールの左右を確認します。
ラック前面から見て左側のレールには「L」、右側のレールには「R」の表示があります。

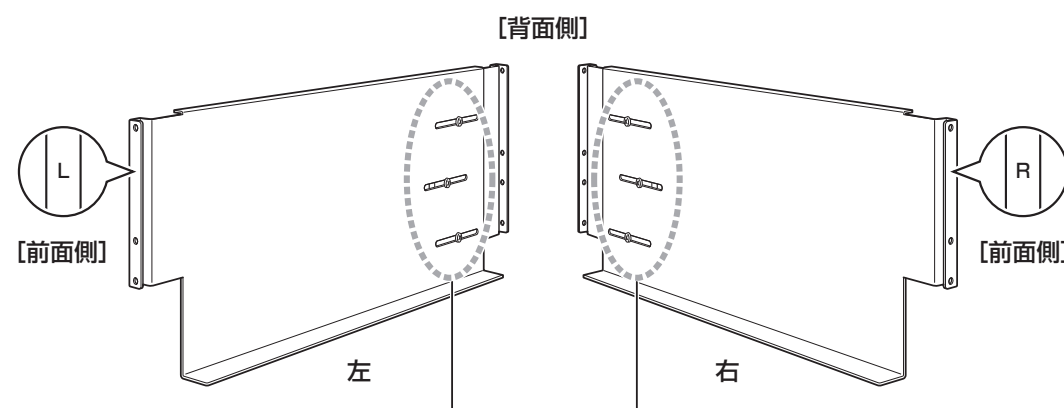

- 2 「長さ調節部」のネジをゆるめておきます。



ラックナット

4 ラックレールを仮置きする

- 1 ラックレール前面側のコの字部分を、手順 2 で取り付けたラックナットの間に収まるように前面側ラック支柱に合わせます。

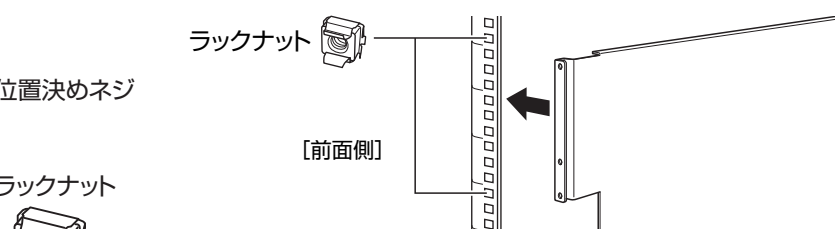

- 2 レールを伸ばし、ラックレール後端をラック支柱に合わせます。
レール背面側にあらかじめ取り付けられている「位置決めネジ」の頭が、[B]の目印を付けた穴に入るように合わせてください。

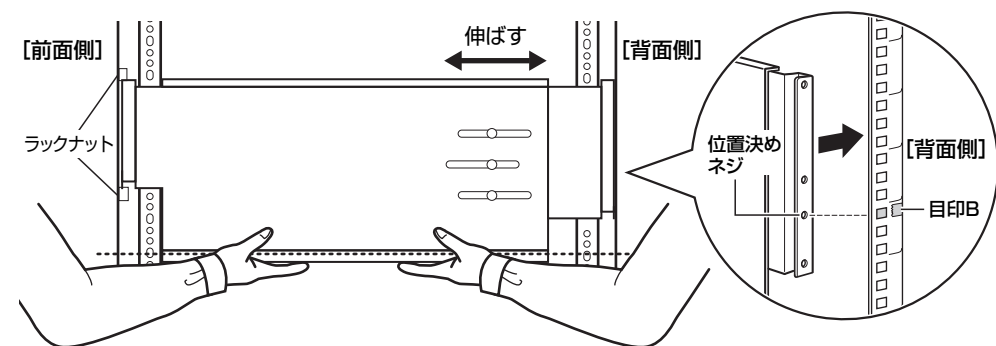

5 ラックレールを固定する

- 1 前面側、背面側それぞれを3個のM5サラネジとワッシャーで固定します。

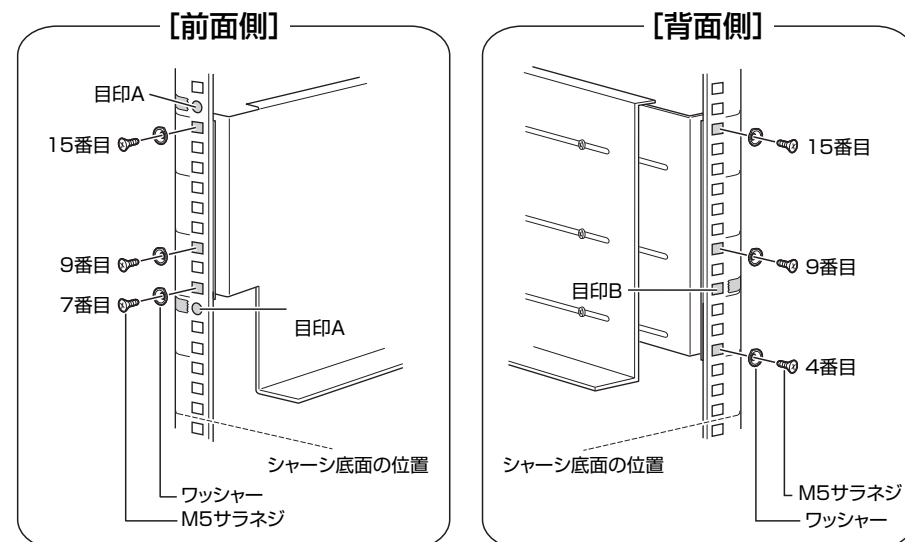

- 2 手順 3 でゆるめておいた「長さ調節部」のネジを、しっかりと締めます。

6 反対側のラックレールを取り付ける

反対側のラックレールについても同様に手順 4 ~ 5 を行い、ラックレールをラック支柱に取り付けます。

7 シャーシを搭載する

- 1 ラックレールにシャーシを載せて後方いっぱいまでスライドさせ、つまみネジとラックナットを合わせます。
- 2 前面のつまみネジを締めて、シャーシをラックに固定します。

つまみネジは、手順 2 で取り付けられたラックナットに固定されます。

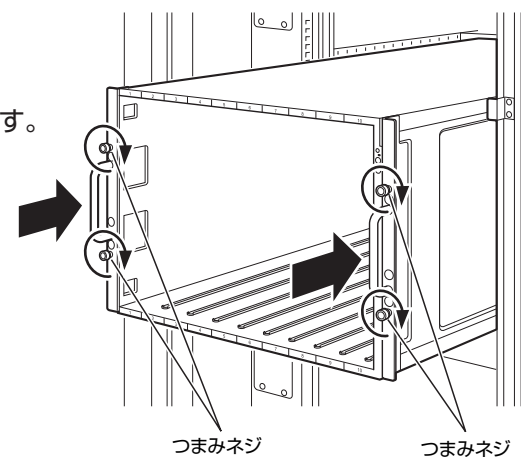

▼ シャーシ底面位置

21
20
19
18
17
15
14
13
12
11
10
9
8
5
4
3
2
1