

PRIMERGY ES200

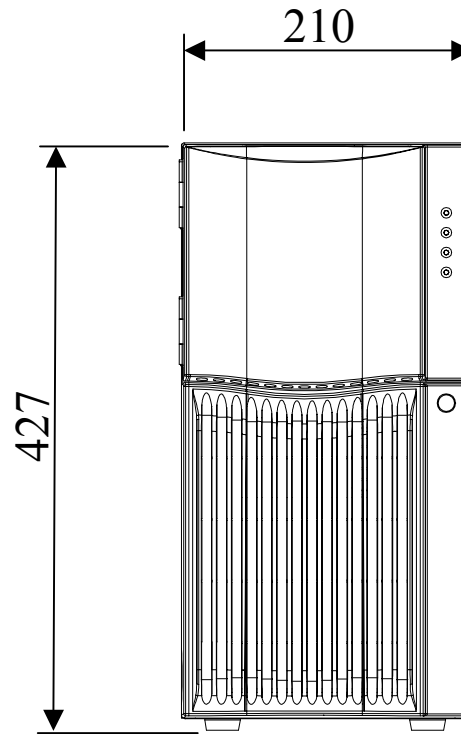
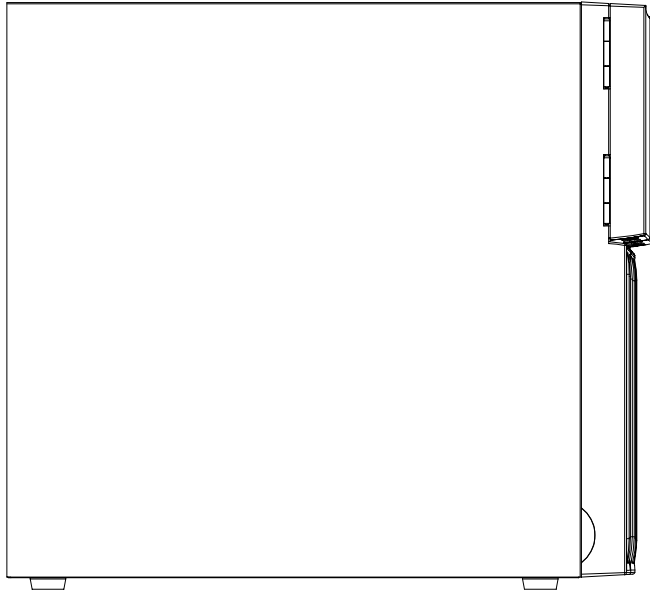
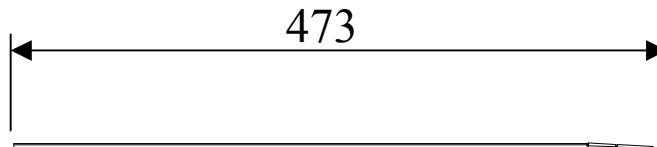

PRIMERGY ES200

本サーバ内部の冷却用  
排気エリアであり、故障  
を防止するものです。

保守エリア

本サーバ内部の冷却用  
吸入エリアであり、故障  
を防止するものです。

本サーバ内部の冷却用  
吸入エリアであり、故障  
を防止するものです。

200mm

800mm

800mm

200mm

200mm

本体  
(上面図)

保守エリア

壁面

200mm

保守エリア

800mm

本サーバ内部の冷却用  
吸入エリアであり、故障  
を防止するものです。

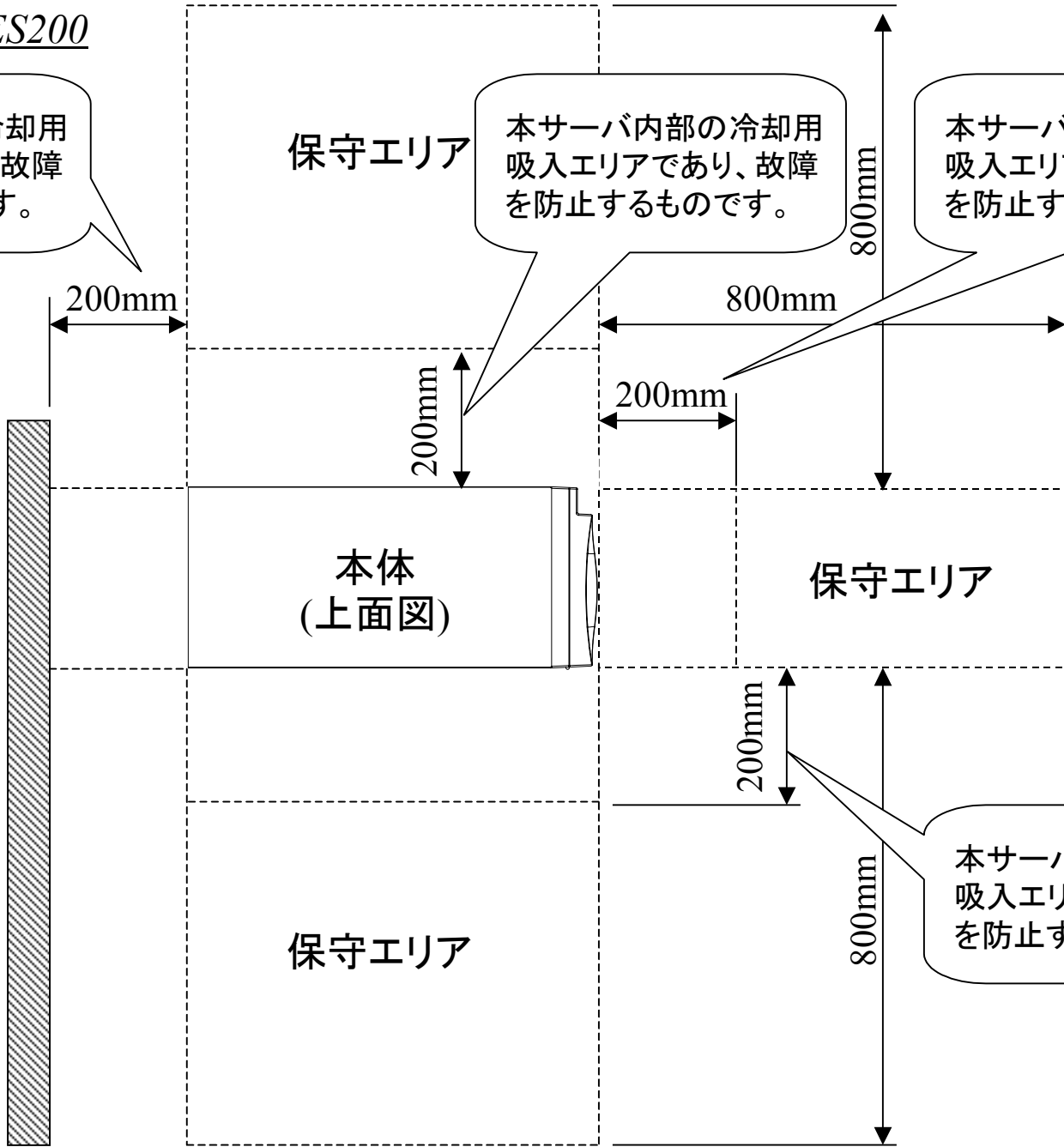

PRIMERGY ES210

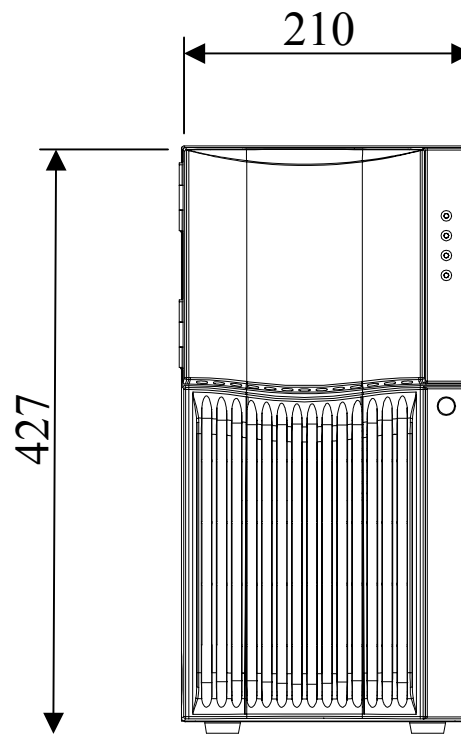
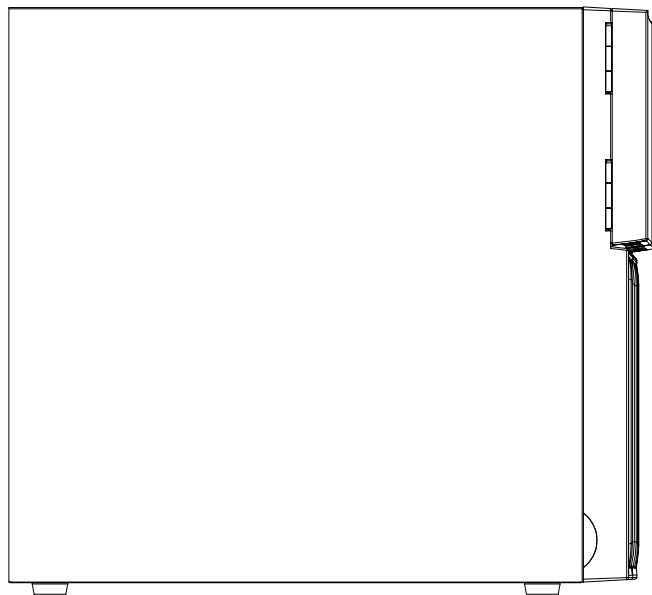
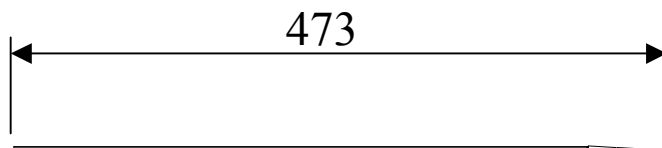
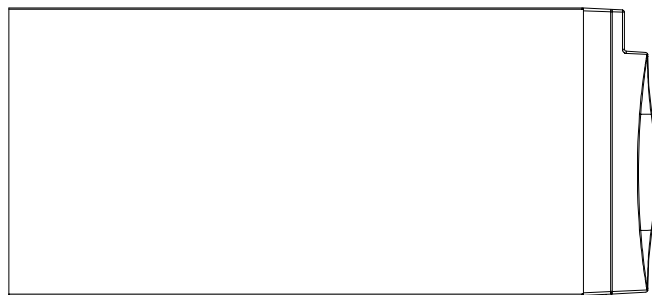

PRIMERGY ES210

本サーバ内部の冷却用  
排気エリアであり、故障  
を防止するものです。

保守エリア

本サーバ内部の冷却用  
吸入エリアであり、故障  
を防止するものです。

本サーバ内部の冷却用  
吸入エリアであり、故障  
を防止するものです。

壁面

本体  
(上面図)

保守エリア

保守エリア

本サーバ内部の冷却用  
吸入エリアであり、故障  
を防止するものです。

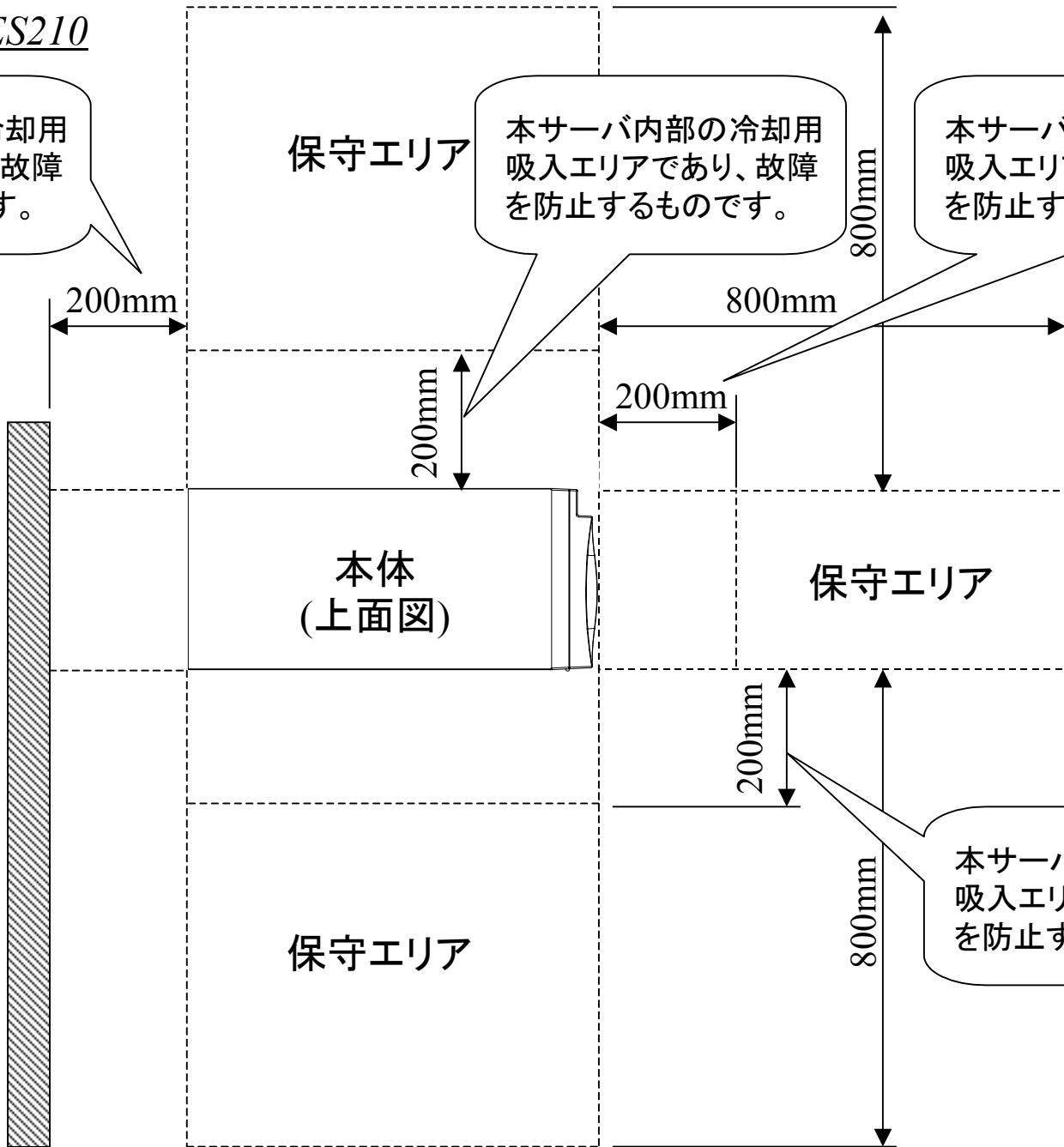

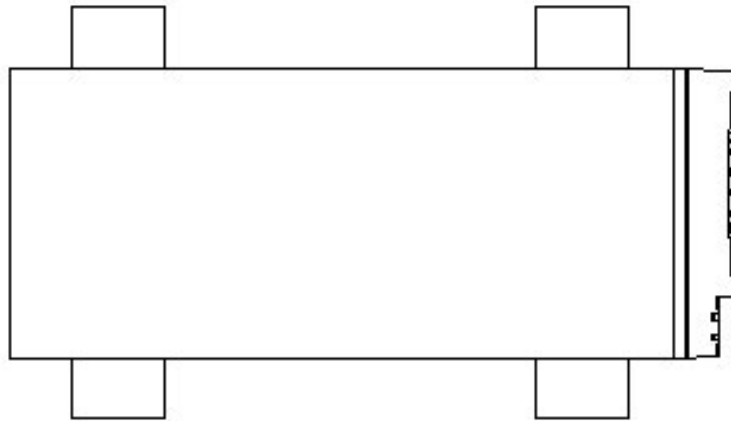

PRIMERGY ES280  
*Pedestal Type*

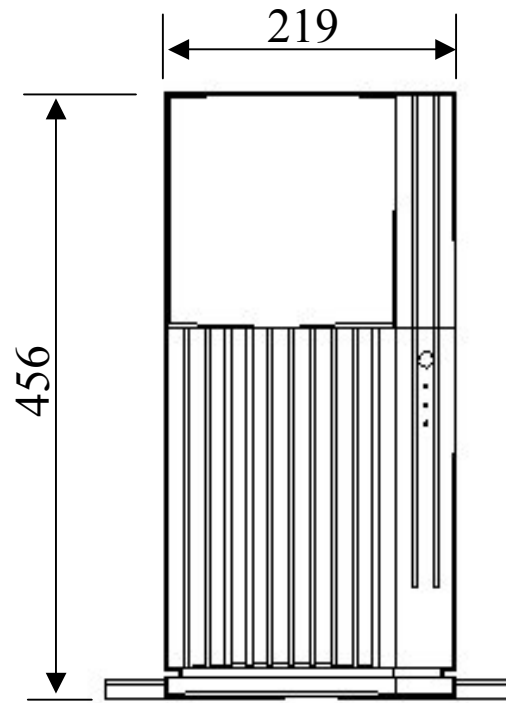
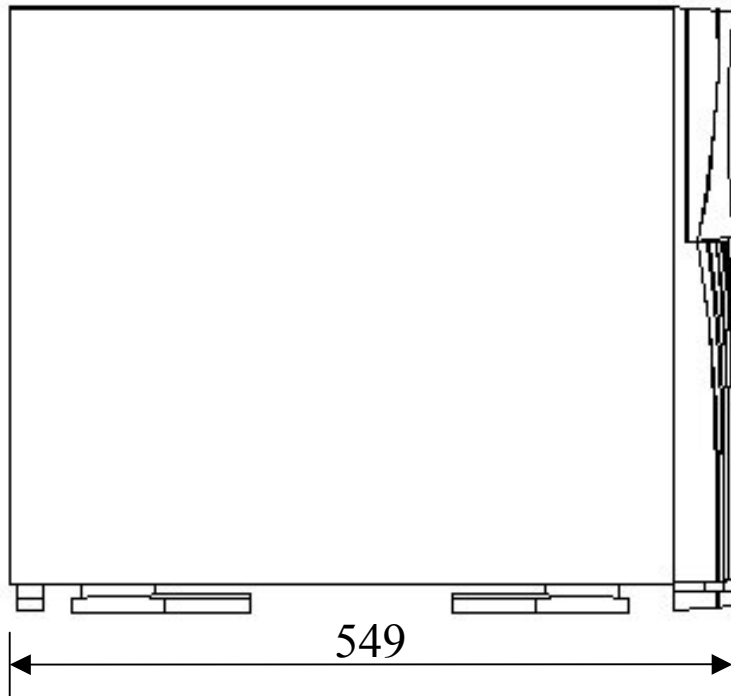

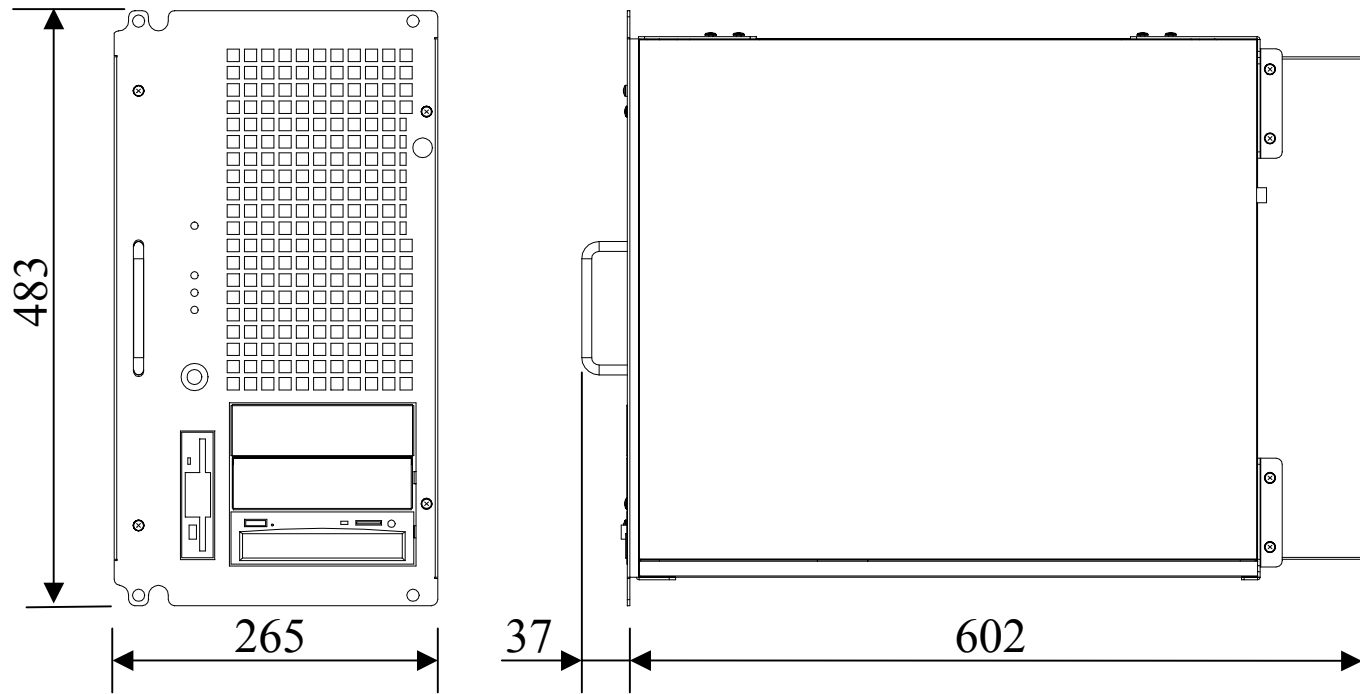

*PRIMERGY ES280*  
*Rack Mount Type*



PRIMERGY ES280

本サーバ内部の冷却用  
排気エリアであり、故障  
を防止するものです。

本サーバ内部の冷却用  
吸入エリアであり、故障  
を防止するものです。

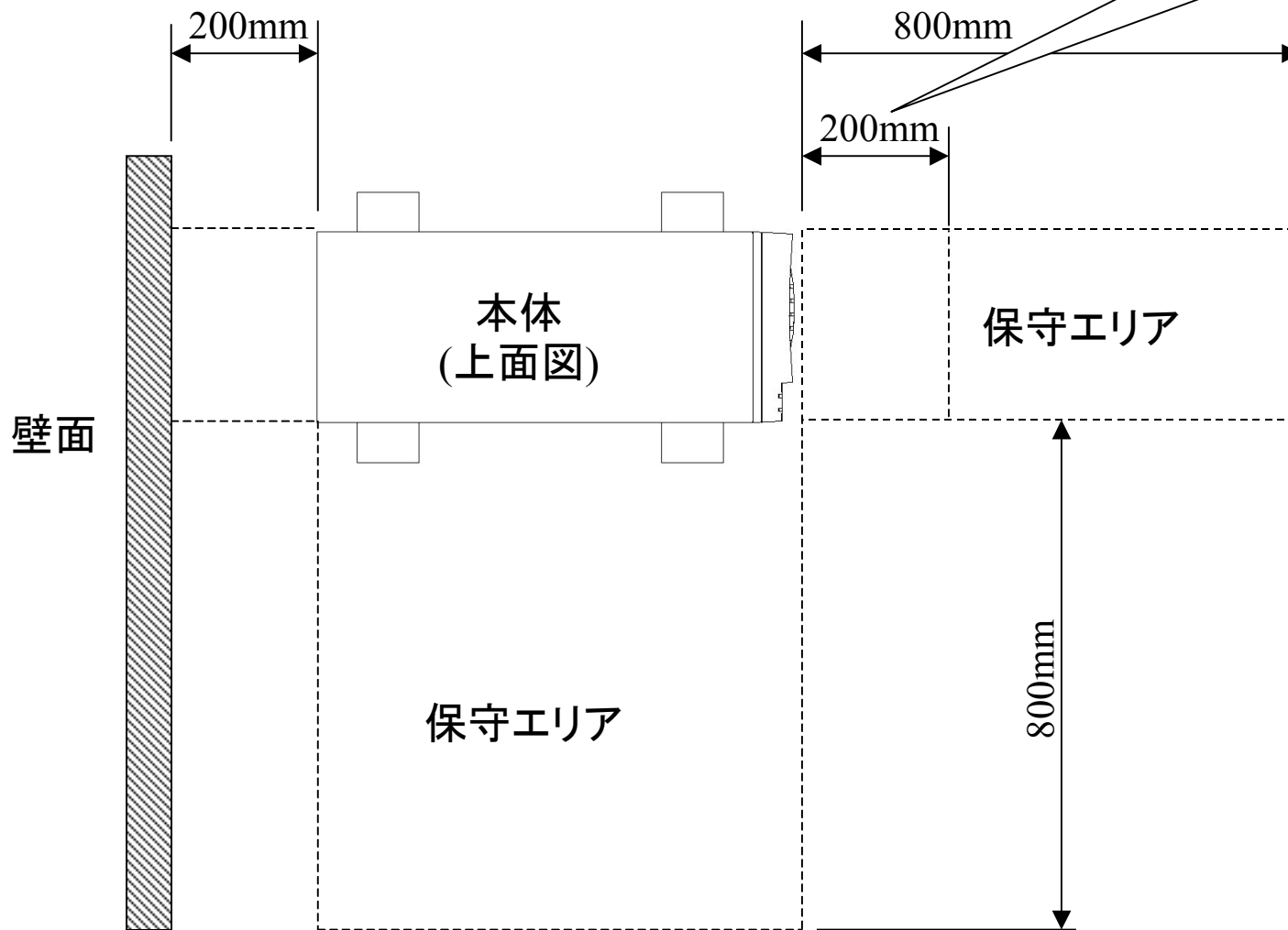

本体  
(上面図)

保守エリア

保守エリア

壁面

200mm

800mm

200mm

800mm