

給紙トレイ XL-FT10P1設置ガイド

2005年4月 初版発行 富士通株式会社

- 最初にお読みください -

このたびは、ページプリンタXL - 2300用給紙トレイをお買い上げいただきまして、誠にありがとうございます。



警告

感電 ・給紙トレイを取り付けおよび取り外すときは、電源スイッチが切れている（「O」側に倒れている）ことを確認し、電源プラグをコンセントから抜いた後に行ってください。感電または故障の原因になります。
・給紙トレイを接続する場合には、当社推奨品以外は接続しないでください。感電や火災または故障の原因になります。



注意

けが ・給紙トレイの金属部分に手を触れる場合は十分に注意してください。手を傷つけるおそれがあります。
・プリンタ本体と給紙トレイの間に指をはさまないように注意してください。けがの原因となることがあります。
・給紙トレイの装着、取り外しを行う際は、指定された場所以外のネジは外さないでください。指定された場所以外のネジを外すと、ケガの原因または故障の原因となることがあります。

1 製品の確認

給紙トレイを設置する前に、下図のとおり製品が揃っていることを確認してください。万一、不良品や不足品がありましたら、ご購入元にご連絡ください。

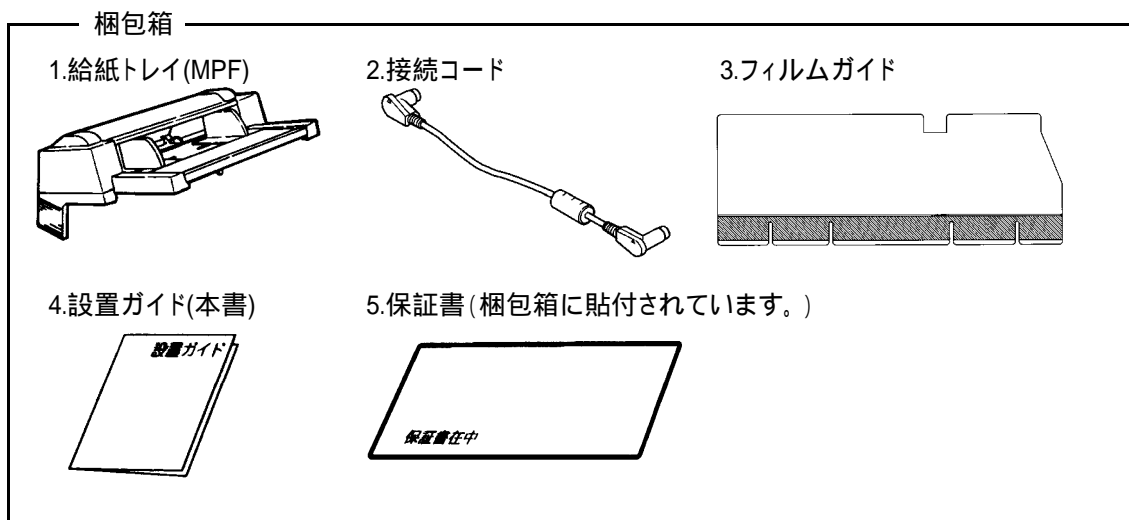

XL-2300オプション品の拡張給紙ユニットと併用する場合は、先に拡張給紙ユニットを取り付けてください。

参照
「XL-2300取扱説明書」「第2章 プリンタの設置」
「拡張給紙ユニット(オプション品)を取り付ける」を参照

2 給紙トレイを取り付ける

プリンタの電源が切れていることを確認する
電源スイッチが「O」側に倒れていることを確認します。

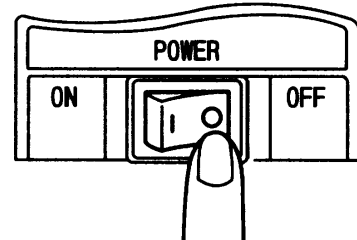

プリンタの手差しトレイを開く
手差しトレイを完全に開く

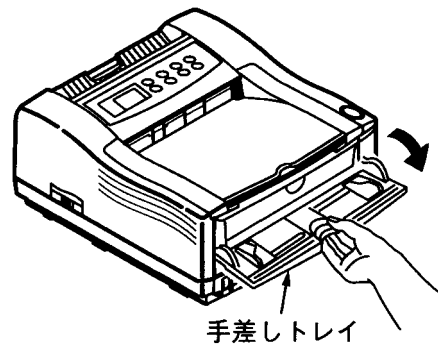

給紙トレイを取り付ける
給紙トレイの金属のフック(2ヶ所)をプリンタの穴に差し込み、下に下げます。

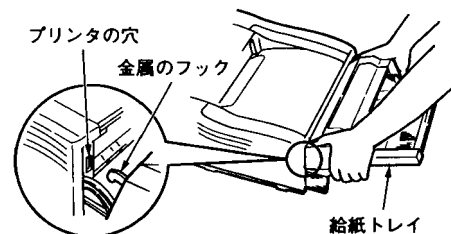

プリンタ本体側面のコネクタカバーを外す
コネクタカバーとプリンタカバーの間にマイナスドライバーを差し込み、そのまま矢印方向にマイナスドライバーを倒し、左右の接合部を外します。次にコネクタカバーを手で上下に折り曲げて外します。

お願い

マイナスドライバーをねじらないでください。
ねじるとプリンタカバーに傷がつきます。

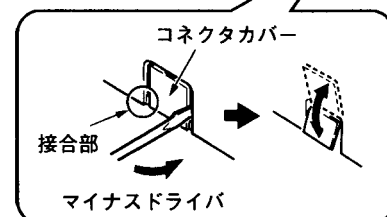
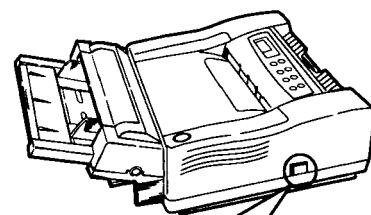

プリンタと給紙トレイに接続コードを取り付ける
給紙トレイ付属の接続コードのコア側をプリンタに
差し込みます。次に接続コードのもう一方を給紙ト
レイに差し込みます。

お願い

接続コードのコネクタの向きにご注意願います。
コネクタ部に捺印されている矢印部分を上に向け
てください。逆に差すと破損の原因になります。

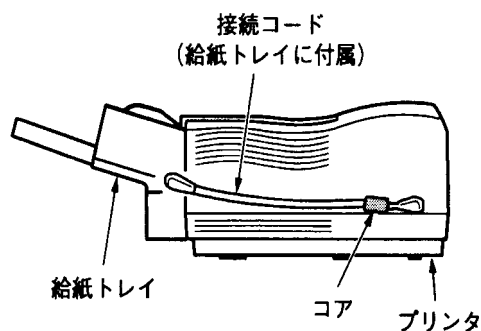

プリンタの電源を入れる
電源スイッチを「I」側に倒します。

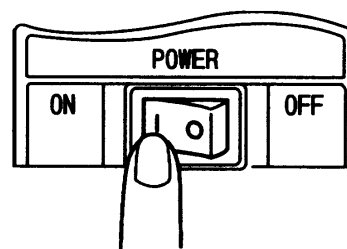

設定内容の一覧を印刷し、給紙トレイが正しく取り
付けられていることを確認する

メディアメニューに「MPF(給紙トレイ)用紙サイズ」
「MPF(給紙トレイ)用紙タイプ」「MPF(給紙トレイ)
用紙厚」と印刷されていることを確認します。

参照

「XL-2300取扱説明書」「第2章 プリンタの設置」
「プリンタの設定内容を確認する」を参照

メディアメニュー	
トレイ1用紙サイズ	A4 サイズ
トレイ1用紙タイプ	普通紙
トレイ1用紙厚	普通紙
トレイ2用紙サイズ	A4 サイズ
トレイ2用紙タイプ	普通紙
トレイ2用紙厚	普通紙
MPF(給紙トレイ)用紙サイズ	A4 サイズ
MPF(給紙トレイ)用紙タイプ	普通紙
MPF(給紙トレイ)用紙厚	普通紙
手差し用紙サイズ	A4 サイズ
手差し用紙タイプ	普通紙
手差し用紙厚	普通紙
カスタムサイズ設定単位	ミリメートル
カスタム用紙幅	210 ミリメ
カスタム用紙長さ	297 ミリメ

プリンタドライバに給紙トレイを設定する
プリンタドライバの〔用紙〕タブの〔給紙オプション〕
をクリックして〔オプション給紙装置〕ダイアログの
〔MPF(給紙トレイ)〕にチェックを付け、〔OK〕を
クリックします。
プリンタドライバで給紙トレイを設定できるよう
になります。

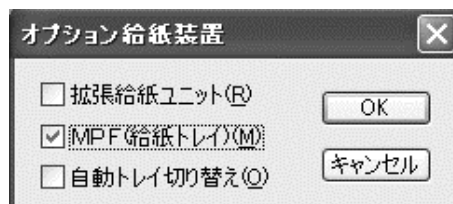

ガイド

プリンタドライバやプリンタのメニュー設定では、給紙トレイを
MPF(給紙トレイ)と表示します。

3 給紙トレイにフィルムガイドを貼り付ける

腰の弱い用紙を使用して、給紙トレイから用紙吸入時に紙づまりが発生する場合、給紙トレイに添付されているフィルムガイドを取り付けることで、改善できる可能性があります。次の手順にしたがって、給紙トレイへフィルムガイドを取り付けてください。

給紙トレイを取り外す

プリンタの電源を切り、「2 給紙トレイを取り付ける」(2 ページ)と逆の手順で給紙トレイを取り外します。

フィルムガイドを差し込む

フィルムガイドのテープから剥離紙をはがし、粘着面を下にして給紙トレイの裏面の4本の突起部()にフィルムガイドのくぼみを合わせて、斜め上から奥まで差し込んでください。

お願い

フィルムガイドを差し込む際に 印の部分に隙間ができないよう奥まで突き当てながら取り付けてください。

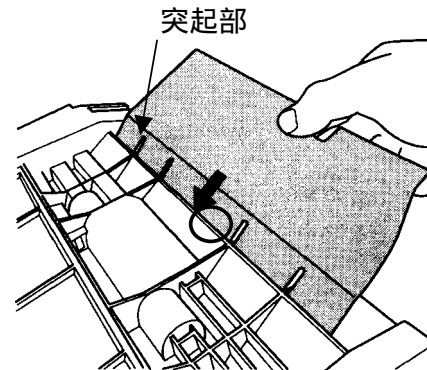

フィルムガイドを貼り付ける

粘着面が下にあることを確認して、そのまま下におろして給紙トレイに貼り付けてください。

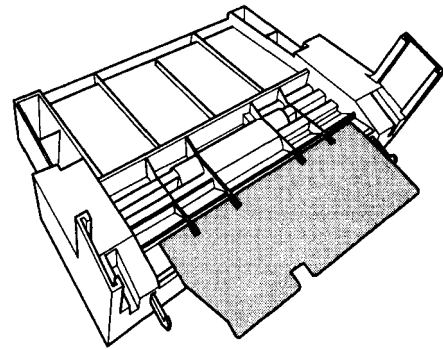

給紙トレイを取り付ける

給紙トレイを取り付ける(2 ページ)に従って取り付けます。

お願い

・手差しトレイの手差しガイドを中央に寄せてから給紙トレイを取り付ける
・フィルムガイドが折り曲がらないよう、プリンタ本体の給紙部のすき間に差し込むようにして取り付けてください。

