

セルシウス

# FUJITSU Workstation CELSIUS

## 法人向けPCワークステーション システム構成図



# 目次

## 本体・カスタムメイド型名・価格一覧

■PCワークステーション本体と、選択可能なカスタムメイドの型名、価格をご確認いただけます。  
 ※OSや機種毎の留意事項がありますので、ハードウェア一覧 (P49～P58) にて必ず詳細をご確認ください。

### CELSIUS (デスクトップ型)

ラックマウント型	
・CELSIUS C780 (Windows 10 October 2018 Update適用)	4
タワー型/ラックマウント型	
・CELSIUS R970 (Windows 10 October 2018 Update適用)	7
ミニタワー型	
・CELSIUS M7010 (Windows 10 May 2019 Update適用)	10
・CELSIUS W5010 (Windows 10 May 2020 Update適用)	12
コンパクト型	
・CELSIUS J5010 (Windows 10 October 2020 Update適用)	17

### CELSIUS (ノートブック型)

17.3型ワイド・モバイルワークステーション	
・CELSIUS H980 (Windows 10 April 2018 Update適用)	22
15.6型ワイド・モバイルワークステーション	
・CELSIUS H7510 (Windows 10 May 2020 Update適用)	24
・CELSIUS H780 (Windows 10 April 2018 Update適用)	28

## カスタムメイドプラスサービス ..... 30

■PCワークステーションの大量展開に向けた、生産工場による有償カスタマイズ・サービスです。

## FUJITSU Managed Infrastructure Service SupportDesk ..... 31

■標準保証 (1年間訪問修理+パーツ保証) をカスタムメイドで3～5年間のパーツ保証や訪問修理に拡張できるサポートメニューです。

## その他サービス ..... 32

■PCワークステーションの導入時にかかる費用をご確認いただけます。

## システム構成図 ..... 33

■PCワークステーション本体と周辺機器の接続可否をご確認いただけます。  
 ※OSや機種毎の留意事項がありますので、ハードウェア一覧 (P49～P58) にて必ず詳細をご確認ください。

## ハードウェア一覧 ..... 49

■PCワークステーション本体と周辺機器の詳細や留意事項をご確認いただけます。

## サプライ一覧 ..... 59

■サプライ品をご確認いただけます。

■各モデルのリカバリデータディスクとリカバリイメージについて（法人のみ）

本システム構成図記載のCELSIUSシリーズは、プリインストールOSのリカバリデータディスクを本体に標準添付しておりません。リカバリデータディスクが必要な場合は、本体購入時にカスタムメイドでリカバリデータディスクを購入いただくか、再セットアップ用のリカバリイメージをDVD+R DLかDVD-R DL媒体\*に書き出し、バックアップ媒体をご準備いただくことを推奨します。詳細は、下記の表をご覧ください。

プリインストールOS	リカバリメディア			対応機種	
	カスタムメイドしない場合		カスタムメイドした場合		
Windows 10 Pro for Workstations (64bit)	標準添付なし	Windows 10 Pro for Workstations (64bit) のリカバリイメージをストレージ内に格納 ※リカバリデータは一回のみ書き出し可	Windows 10 Pro for Workstations (64bit) のリカバリメディア*1 添付	Windows 10 Pro for Workstations (64bit) のリカバリイメージをストレージ内に格納 ※リカバリデータの書き出し不可	J5010、W5010、R970、M7010、C780、H980、H7510、H780
Windows 10 Pro (64bit)	標準添付なし	Windows 10 Pro (64bit) のリカバリイメージをストレージ内に格納 ※リカバリデータは一回のみ書き出し可	Windows 10 Pro (64bit) のリカバリメディア*2 添付	Windows 10 Pro (64bit) のリカバリイメージをストレージ内に格納 ※リカバリデータの書き出し不可	J5010、W5010、H7510、H780

\*サポートOSのドライブスディスクをストレージ内に格納しています。なお、書き出すにはDVD+R DL、DVD-R DL媒体が必要です。  
 \*1：セット内容：Windows 10 Pro for Workstations (64bit) リカバリ起動ディスク、リカバリデータディスク、ドライブスディスク（サポートOS）  
 \*2：セット内容：Windows 10 Pro (64bit) リカバリ起動ディスク、リカバリデータディスク、ドライブスディスク（サポートOS）

■サポートOS

各モデルのサポートOSにつきましては、製品情報ページ→各モデルの仕様のページをご覧ください。http://www.fmworld.net/biz/celsius/  
 富士通は、本製品で「サポートOS」を動作させるために必要なBIOSおよびドライバを提供しますが、全ての機能を保証するものではありません。クライアントHyper-Vを本製品上で実行可能な仮想化環境を構築する機能として提供されますが動作保証外となります。

\*サポートOSに関する最新の情報については下記ホームページ「OS関連情報」をご確認ください。  
<https://www.fmworld.net/biz/fmw/support/os/>

■光学ドライブ仕様一覧

品名	薄型		厚型
DVD-ROM ドライブ	読出速度	CD-ROM：読出最大 24 倍速、CD-R：読出最大 24 倍速、CD-RW：読出最大 24 倍速、DVD-ROM：読出最大 8 倍速、DVD-RAM：読出最大 5 倍速、DVD-R：読出最大 8 倍速、DVD-R DL：読出最大 4 倍速、DVD-RW：読出最大 8 倍速、DVD+R：読出最大 8 倍速、DVD+R DL：読出最大 4 倍速、DVD+RW：読出最大 8 倍速	CD-ROM：読出最大 40 倍速、CD-R：読出最大 40 倍速、CD-RW：読出最大 40 倍速、DVD-ROM：読出最大 16 倍速、DVD-RAM：読出最大 5 倍速、DVD-R：読出最大 8 倍速、DVD-R DL：読出最大 8 倍速、DVD-RW：読出最大 8 倍速、DVD+R：読出最大 8 倍速、DVD+R DL：読出最大 8 倍速、DVD+RW：読出最大 8 倍速
	書込速度	—	—
スーパーマルチドライブ	読出速度	CD-ROM：読出最大 24 倍速、CD-R：読出最大 24 倍速、CD-RW：読出最大 24 倍速、DVD-ROM：読出最大 8 倍速、DVD-RAM：読出最大 5 倍速、DVD-R：読出最大 8 倍速、DVD-R DL：読出最大 8 倍速、DVD-RW：読出最大 8 倍速、DVD+R：読出最大 8 倍速、DVD+R DL：読出最大 8 倍速、DVD+RW：読出最大 8 倍速	CD-ROM：読出最大 40 倍速、CD-R：読出最大 40 倍速、CD-RW：読出最大 40 倍速、DVD-ROM：読出最大 16 倍速、DVD-RAM：読出最大 5 倍速、DVD-R：読出最大 10 倍速、DVD-R DL：読出最大 8 倍速、DVD-RW：読出最大 8 倍速、DVD+R：読出最大 10 倍速、DVD+R DL：読出最大 8 倍速、DVD+RW：読出最大 8 倍速、DVD-RAM2：読出最大 5 倍速
	書込速度	CD-R：書込最大 24 倍速、CD-RW：書換最大 10 倍速、DVD-RAM*：書換最大 5 倍速、DVD-R：書込最大 8 倍速、DVD-R DL：書込最大 4 倍速、DVD-RW：書換最大 6 倍速、DVD+R：書込最大 8 倍速、DVD+R DL：書込最大 4 倍速、DVD+RW：書換最大 8 倍速、バッファアンダーランエラー防止機能	CD-R：書込最大 40 倍速、CD-RW：書換最大 10 倍速、DVD-RAM*：書換最大 5 倍速、DVD-R：書込最大 16 倍速、DVD-R DL：書込最大 8 倍速、DVD-RW：書換最大 6 倍速、DVD+R：書込最大 16 倍速、DVD+R DL：書込最大 8 倍速、DVD+RW：書換最大 8 倍速、バッファアンダーランエラー防止機能

\*接続可能なドライブについては「本体・カスタムメイド型名・価格一覧」をご覧ください。  
 ※ DVD ソフトによっては再生できない場合があります。また、ディスクによってはご利用にならない場合もあります。読み出し、書き込み速度はメディアや動作環境によって異なる場合があります。DVD-RAM はカートリッジから取り出した状態あるいはカートリッジなしでご利用ください。  
 ※書き込み / 書き換え速度は、ドライブの性能値です。書き込み / 書き換え速度に対応したメディアが必要になりますが、対応メディアは販売されていない場合があります。  
 ※ Ultra Speed CD-RW ディスクはご使用になれません。DVD-R DL は、DVD-R for DL Ver.3.0 に準拠したディスクの書き込みに対応しています。ただし、追記には未対応です。追記モードで記録された DVD-R DL の読み出しは保証しません。  
 \* Windows 10 は UDF 形式 (UDF1.02、UDF1.50、UDF2.00、UDF2.01、UDF2.50) でのフォーマットと読み書きが可能です。FAT32 形式は、読み書きのみ可能です。

本システム構成図に記載の情報は 2021 年1 月現在のものであり、予告無く変更される可能性があります。あらかじめご了承ください。またご購入の際には必ず最新の情報をお確かめください。

### PCワークステーション ラックマウント型

## A1 CELSIUS C780

[Windows 10 October 2018 Update 適用モデル]  
(24時間稼働ラックマウントモデル)



各変更/追加メニュー①~⑭の型名/価格等の詳細につきましては  
「変更/追加オプション型名・価格一覧」をご確認ください。

【 部分の構成パターンに対して、カスタムメイドで仕様の変更・追加が可能です。】

型名	希望小売価格 (円、税別)	提供時期	OS	CPU	メモリ	ストレージ	光学 ドライブ	グラフィックス	キーボード	マウス	リカバリ メディア	保証
CELC06001	468,700	済	Windows 10 Pro for Workstations (64bit)	インテル® Xeon® E-2124 プロセッサ (3.30GHz)	8GB (8GB×1) *1	256GB フラッシュ メモリディスク	薄型 スーパー マルチ	NVIDIA® Quadro® P400 *3	—	—	—	1年訪問修理
CELC06002	576,800			インテル® Xeon® E-2176G プロセッサ (3.70GHz)								

(注) AC200Vで使用する場合は、AC200V用電源ケーブルを別途手配する必要があります。(詳細は6ページをご覧ください。)

ドライバースディスクは標準添付されません。  
ご使用する際はストレージ内に格納されているデータをDVD-R DL媒体かDVD+R DL媒体に書き出すか、カスタムメイドメニューから選択ください。

本製品には購入条件がございます。  
詳しくは、弊社営業または富士通販売パートナーまでお問い合わせください。

①	②	⑤	⑫	⑮	⑰
インテル® Xeon® E-2174G プロセッサ (3.80GHz)	16GB (8GB×2) *1	フラッシュメモリディスク 512GB *2	NVIDIA® Quadro® P620 *3	リカバリデータディスク+ドライバースディスク追加 (Windows 10 Pro for Workstations 64bit)	保証延長バックアップ営業日以降訪問修理 (パソコン用) CELSIUS 3年
+32,400円	+128,000円	+50,000円	+12,800円	+3,000円	+29,000円
③	⑥	⑭	⑬	⑯	⑱
32GB (8GB×4) *1	フラッシュメモリディスク 512GB×2 *2	NVIDIA® Quadro® P2000		保証延長バックアップ営業日以降訪問修理 (パソコン用) CELSIUS 4年	保証延長バックアップ営業日以降訪問修理 (パソコン用) CELSIUS 5年
+384,000円	+150,000円	+78,300円		+41,000円	+54,000円
④	⑦	⑭	⑮	⑲	⑳
64GB (16GB×4) *1	フラッシュメモリディスク 512GB×4 *2	NVIDIA® RTX™ 4000		保証延長バックアップ営業日以降訪問修理 (パソコン用) CELSIUS 5年	SupportDesk バックStandard CELSIUS ラックマウント 3年
+896,000円	+350,000円	+187,000円		+54,000円	+63,000円
	⑧	⑮	⑯	㉑	㉒
	フラッシュメモリディスク512GB×2 (RAID1) *2	NVIDIA® Quadro RTX™ 5000		SupportDesk バックStandard CELSIUS ラックマウント 4年	SupportDesk バックStandard24 CELSIUS ラックマウント 3年
	+200,000円	+397,000円		+96,000円	+86,000円
	⑨			㉓	㉔
	フラッシュメモリディスク512GB + フラッシュメモリディスク512GB×2 (RAID1) *2			SupportDesk バックStandard24 CELSIUS ラックマウント 4年	SupportDesk バックStandard24 CELSIUS ラックマウント 5年
	+300,000円			+124,000円	+130,000円
	⑩			㉕	㉖
	M.2フラッシュメモリディスク (NVMe) 512GB			SupportDesk バックStandard24 CELSIUS ラックマウント 4年	SupportDesk バックStandard24 CELSIUS ラックマウント 5年
	+65,500円			+162,000円	
	⑪				
	M.2フラッシュメモリディスク (NVMe) 512GB + フラッシュメモリディスク512GB×2 (RAID1) *2				
	+315,500円				

\*1: ECC  
\*2: 受注生産品です。  
\*3: Mini DP→DP変換ケーブル (CLE-ADP31相当) が1本添付されています。

カスタムメイドメニューを超えて、お客様のご要望に応じた、きめ細かなオーダーメイドPCをご提供致しますので、当社営業もしくは販売パートナーまでお問い合わせください。機種によって対応可能な構成が異なります。

オーダーメイド例)

- ・大容量1TBフラッシュメモリディスクを搭載可能です。
- ・取扱説明書等のマニュアルは、指定数量のみ納品可能です。

▶▶▶ 本体・カスタムメイド型名・価格一覧

■ CELSIUS C780 変更/追加オプション 型名・価格一覧

項目	品名	型名	提供時期	希望小売価格 (円、税別)	備考
CPU	① CPU変更 Xeon® 2124→Xeon® E-2174G	CLCPRC04H	本体に同期	32,400	標準搭載CPUをインテル® Xeon® E-2124 (3.30GHz) からインテル® Xeon® E-2174G (3.80GHz) に変更します。 ※受注生産品です。
メモリ	② メモリ変更 8GB→16GB (8GB×2/DDR4 SDRAM/PC4-2666/ECC)	CLCMEM05Y	本体に同期	128,000	標準搭載メモリを8GB (8GB×1) から16GB (8GB×2) に変更します。PC4-2666 DDR4 SDRAM DIMM、ECC
	③ メモリ変更 8GB→32GB (8GB×4/DDR4 SDRAM/PC4-2666/ECC)	CLCMEM060	本体に同期	384,000	標準搭載メモリを8GB (8GB×1) から32GB (8GB×4) に変更します。PC4-2666 DDR4 SDRAM DIMM、ECC
	④ メモリ変更 8GB→64GB (16GB×4/DDR4 SDRAM/PC4-2666/ECC)	CLCMEM061	本体に同期	896,000	標準搭載メモリを8GB (8GB×1) から64GB (16GB×4) に変更します。PC4-2666 DDR4 SDRAM DIMM、ECC
	⑤ ストレージ変更 256GB (SSD) → 512GB (SSD)	CLCHDD0AK	本体に同期	50,000	標準搭載フラッシュメモリディスク256GBからフラッシュメモリディスク512GBに変更します。 ※受注生産品です。
ストレージ	⑥ ストレージ変更 256GB (SSD) → 512GB (SSD) ×2	CLCHDD0AL	本体に同期	150,000	標準搭載フラッシュメモリディスク256GBからフラッシュメモリディスク512GB×2に変更します。 ※受注生産品です。
	⑦ ストレージ変更 256GB (SSD) → 512GB (SSD) ×4	CLCHDD0AM	本体に同期	350,000	標準搭載フラッシュメモリディスク256GBからフラッシュメモリディスク512GB×4に変更します。 ※受注生産品です。
	⑧ ストレージ変更 256GB (SSD) → 512GB (SSD) ×2 (RAID1)	CLCHDD0AN	本体に同期	200,000	標準搭載フラッシュメモリディスク256GBからフラッシュメモリディスク512GB×2 RAID1に変更します。 ※受注生産品です。
	⑨ ストレージ変更 256GB (SSD) → 512GB (SSD) + 512GB (SSD) ×2 (RAID1)	CLCHDD0AP	本体に同期	300,000	標準搭載フラッシュメモリディスク256GBからフラッシュメモリディスク512GB + フラッシュメモリディスク512GB×2 RAID1に変更します。 ※受注生産品です。
	⑩ ストレージ変更 256GB (SSD) → 512GB NVMe	CLCHDD0AS	本体に同期	65,500	標準搭載フラッシュメモリディスク256GBからM.2フラッシュメモリディスク (NVMe) 512GBに変更します。 ※受注生産品です。
	⑪ ストレージ変更 256GB (SSD) → 512GB NVMe + 512GB (SSD) ×2 RAID1	CLCHDD0AR	本体に同期	315,500	標準搭載フラッシュメモリディスク256GBからM.2フラッシュメモリディスク (NVMe) 512GB + フラッシュメモリディスク512GB×2 RAID1に変更します。 ※受注生産品です。
	グラフィックス	⑫ グラフィックスカード変更 NVIDIA® Quadro® P400 → NVIDIA® Quadro® P620	CLCGRA04T	本体に同期	12,800
⑬ グラフィックスカード変更 NVIDIA® Quadro® P400 → NVIDIA® Quadro® P2000		CLCGRA04V	本体に同期	78,300	標準 NVIDIA® Quadro® P400を NVIDIA® Quadro® P2000に変更します。 ※ディスプレイとの接続方法につきましては、P42のディスプレイ接続方法をご覧ください。
⑭ グラフィックスカード変更 NVIDIA® Quadro® P400 → NVIDIA® Quadro RTX™ 4000		CLCGRA050	本体に同期	187,000	標準 NVIDIA® Quadro® P400を NVIDIA® Quadro RTX™ 4000に変更します。 ※ディスプレイとの接続方法につきましては、P42のディスプレイ接続方法をご覧ください。
⑮ グラフィックスカード変更 NVIDIA® Quadro® P400 → NVIDIA® Quadro RTX™ 5000		CLCGRA04Y	本体に同期	397,000	標準 NVIDIA® Quadro® P400を NVIDIA® Quadro RTX™ 5000に変更します。 ※ディスプレイとの接続方法につきましては、P42のディスプレイ接続方法をご覧ください。
リカバリメディア★1		⑯ リカバリデータディスク+ドライバースディスク追加 (Windows 10 Pro for Workstations 64bit)	CLCRDD070	本体に同期	3,000
保証	⑰ 保証延長パック 登録営業日以降訪問修理 (パソコン用) CELSIUS 3年	CLCCSUB31	本体に同期	29,000	標準保証 (1年訪問修理) を3年間登録営業日以降訪問修理&3年間パーツ保証に拡張します。 保証延長パック 登録営業日以降訪問修理 (パソコン用) 証書の書面を同梱します。
	⑱ 保証延長パック 登録営業日以降訪問修理 (パソコン用) CELSIUS 4年	CLCCSUB41	本体に同期	41,000	標準保証 (1年訪問修理) を4年間登録営業日以降訪問修理&4年間パーツ保証に拡張します。 保証延長パック 登録営業日以降訪問修理 (パソコン用) 証書の書面を同梱します。
	⑲ 保証延長パック 登録営業日以降訪問修理 (パソコン用) CELSIUS 5年	CLCCSUB51	本体に同期	54,000	標準保証 (1年訪問修理) を5年間登録営業日以降訪問修理&5年間パーツ保証に拡張します。 保証延長パック 登録営業日以降訪問修理 (パソコン用) 証書の書面を同梱します。
	⑳ SupportDesk/バック Standard CELSIUS ラックマウント 3年	CLCCSUD31	本体に同期	63,000	標準保証 (1年訪問修理) を3年相当日訪問修理&3年間パーツ保証に拡張します。ソフトウェアサポート: Windows OS (Windows® Internet Explorer® を含む) およびMicrosoft® Office製品 (Office Premiumは除く) に関するお問い合わせを専門技術者が対応します。サービス時間帯: 月曜日～金曜日 8:30～19:00 (祝日および12月30日～1月3日を除く) SupportDesk/バック Standard (パソコン用) 証書の書面を同梱します。
	㉑ SupportDesk/バック Standard CELSIUS ラックマウント 4年	CLCCSUD41	本体に同期	96,000	標準保証 (1年訪問修理) を4年相当日訪問修理&4年間パーツ保証に拡張します。ソフトウェアサポート: Windows OS (Windows® Internet Explorer® を含む) およびMicrosoft® Office製品 (Office Premiumは除く) に関するお問い合わせを専門技術者が対応します。サービス時間帯: 月曜日～金曜日 8:30～19:00 (祝日および12月30日～1月3日を除く) SupportDesk/バック Standard (パソコン用) 証書の書面を同梱します。
	㉒ SupportDesk/バック Standard CELSIUS ラックマウント 5年	CLCCSUD51	本体に同期	124,000	標準保証 (1年訪問修理) を5年相当日訪問修理&5年間パーツ保証に拡張します。ソフトウェアサポート: Windows OS (Windows® Internet Explorer® を含む) およびMicrosoft® Office製品 (Office Premiumは除く) に関するお問い合わせを専門技術者が対応します。サービス時間帯: 月曜日～金曜日 8:30～19:00 (祝日および12月30日～1月3日を除く) SupportDesk/バック Standard (パソコン用) 証書の書面を同梱します。
	㉓ SupportDesk/バック Standard24 CELSIUS ラックマウント 3年	CLCCSUE31	本体に同期	86,000	標準保証 (1年訪問修理) を3年相当日訪問修理&3年間パーツ保証に拡張します。ソフトウェアサポート: Windows OS (Windows® Internet Explorer® を含む) およびMicrosoft® Office製品 (Office Premiumは除く) に関するお問い合わせを専門技術者が対応します。サービス時間帯: 24時間365日サポート SupportDesk/バック Standard (パソコン用) 証書の書面を同梱します。
	㉔ SupportDesk/バック Standard24 CELSIUS ラックマウント 4年	CLCCSUE41	本体に同期	130,000	標準保証 (1年訪問修理) を4年相当日訪問修理&4年間パーツ保証に拡張します。ソフトウェアサポート: Windows OS (Windows® Internet Explorer® を含む) およびMicrosoft® Office製品 (Office Premiumは除く) に関するお問い合わせを専門技術者が対応します。サービス時間帯: 24時間365日サポート SupportDesk/バック Standard (パソコン用) 証書の書面を同梱します。
	㉕ SupportDesk/バック Standard24 CELSIUS ラックマウント 5年	CLCCSUE51	本体に同期	162,000	標準保証 (1年訪問修理) を5年相当日訪問修理&5年間パーツ保証に拡張します。ソフトウェアサポート: Windows OS (Windows® Internet Explorer® を含む) およびMicrosoft® Office製品 (Office Premiumは除く) に関するお問い合わせを専門技術者が対応します。サービス時間帯: 24時間365日サポート SupportDesk/バック Standard (パソコン用) 証書の書面を同梱します。

注) 選択できるカスタムメイドオプションは、各項目につき1点のみです。複数の選択はできません。  
 注) カスタムメイドオプションの単独出荷はできません。  
 注) カスタムメイドで変更/追加したメモリモジュールは選択された本体のみに搭載できます。他の本体に搭載することはできません。  
 ★1 リカバリメディアの詳細についてはP3「各モデルのリカバリデータディスクとリカバリイメージについて (法人のみ)」をご参照ください。

本体・カスタムメイド型名・価格一覧

### ■ CELSIUS C780 (ラックmountモデル) 19インチラックの搭載シミュレーション - サンプル構成例 -

※19インチラック関連製品の手配型名や詳細情報につきましてはこちらでご確認ください。 <http://jp.fujitsu.com/platform/server/primergy/peripheral/rack/>

C780 + ラックマウントキット	約44.45mm 約1U	※1U = 44.45mm
-------------------	-----------------	---------------

① CELSIUS C780を10台集約する場合

25U	
20U	
16U	PY-R1DP1
15U	PY-KVAA16
	ブランクパネル
	ブランクパネル
	ブランクパネル
	CELSIUS C780
10U	CELSIUS C780
	CELSIUS C780
	CELSIUS C780
	CELSIUS C780
	CELSIUS C780
	CELSIUS C780
5U	CELSIUS C780
	CELSIUS C780
	CELSIUS C780
	CELSIUS C780
1U	ブランクパネル

② CELSIUS C780を20台集約する場合

25U	
24U	PY-KVAA08
	PY-KVAA16
	PY-R1DP1
20U	CELSIUS C780
	CELSIUS C780
	CELSIUS C780
	CELSIUS C780
	CELSIUS C780
	CELSIUS C780
15U	CELSIUS C780
	CELSIUS C780
	CELSIUS C780
	CELSIUS C780
	CELSIUS C780
	CELSIUS C780
10U	CELSIUS C780
	CELSIUS C780
	CELSIUS C780
	CELSIUS C780
	CELSIUS C780
5U	CELSIUS C780
	CELSIUS C780
	CELSIUS C780
	CELSIUS C780
1U	ブランクパネル

■必要機材

CELSIUS C780	Rack Mounting Kit	1セット添付	10台
19R-261A2	19インチスリムラック モデル2616 (16U)		1台
PY-R1DP1	17インチ ラック・コンソール (RC25)		1台
PY-KVAA16	アナログKVMスイッチ (16ポート) アナログRGB接続につきましては、P42をご覧ください。		1台
PY-CBP102	電源ケーブル (3m) ラックコンソール/KVMスイッチ用		2本
PY-CBD002	ディスプレイ & USBケーブル (3m)		1本
PY-CBKCU05	KVMケーブル (USB)		10本
19R-26BP1	ブランクパネル (1U)		4枚
FMV-ADP05	DP→VGA変換ケーブル		10本

■必要機材

CELSIUS C780	Rack Mounting Kit	1セット添付	20台
19R-262A2	19インチスリムラック モデル2624 (24U)		1台
PY-R1DP1	17インチ ラック・コンソール (RC25)		1台
PY-KVAA16	アナログKVMスイッチ (16ポート) アナログRGB接続につきましては、P42をご覧ください。		1台
PY-KVAA08	アナログKVMスイッチ (08ポート) アナログRGB接続につきましては、P42をご覧ください。		1台
PY-CBP102	電源ケーブル (3m) ラックコンソール/KVMスイッチ用		3本
PY-CBD002	ディスプレイ & USBケーブル (3m)		1本
PY-CBKCU05	KVMケーブル (USB)		20本
PY-CBKAP01	KVMアダプターケーブル (PS/2) ※KVMのカスケード接続に使用		1本
	ツイストペアケーブル (別売) ※KVMのカスケード接続に使用		1本
19R-26BP1	ブランクパネル (1U)		1枚
FMV-ADP05	DP→VGA変換ケーブル		20本

※通信を行うために、別途LANケーブルが必要です。  
 ※リモート接続用と別に、管理者用ネットワークを構築する場合、CELSIUS C780 1台あたり2本のLANケーブルが必要となります。  
 ※使用環境に応じて、Layer2/3スイッチングHUBが必要になる場合があります。  
 ※KVMスイッチ、またはディスプレイを接続してご使用ください。

#### <留意事項>

- 使用する 19インチラックに対して「CELSIUS C780 (ラックmountモデル)」は、装置ユニット数 (U 数) は「1U」となります。読み替えてご確認をお願いします。
- キーボードやディスプレイは操作性や視認性を考慮して搭載してください。(保守作業時、キーボードやディスプレイは必須となりますので、お客様での準備が必要です。)
- アナログ RGB 接続につきましては P42 「各機種のインターフェースならびにディスプレイとの接続方法について」をご覧ください。
- CELSIUS C780 の発熱量は約 583 [Btu/h] です。  
 【ラックmount搭載時の接続確認済 IO 機器一覧】(参考)

品名	型名
17インチ ラック・コンソール (RC25)	PY-R1DP1
KVMスイッチ (4ポート)	PY-KVFA04
KVMスイッチ (8ポート)	PY-KVFA08
KVMケーブル (PS/2、1.8m)	PY-CBKCP01

【C780、R970 ラックmountモデル (AC100V ~ 240V) 用必要機材】  
 AC200Vで使用する際、AC200V用電源ケーブルが別途手配必須です。

品名	型名	価格 (円、税別)	備考
電源ケーブル (AC200V対応/3m)	PY-CBP201	5,300	プラグ: NEMA L6-15P準拠
電源ケーブル (AC200V対応/3m)	PY-CBP202	3,200	プラグ: IEC60320 C14準拠

<https://jp.fujitsu.com/platform/server/primergy/peripheral/>

- 42U、40U、37U ラックに搭載される製品の取り扱いおよび保守のために脚立を準備してください。なお、脚立は安全に作業できるように以下の仕様に準じたものを用意願います。  
 高さ: 500mm (2段)、耐荷重: 150kg、踏板サイズ: 350×240mm
- ラックmountモデルをご購入後、19インチラックヘラックmountキットを取り付ける場合、事前にプラスドライバー (サイズ No1、No2) と、トルクスドライバー (サイズ T20、T25) の4種類のドライバーを準備する必要があります。
- 弊社 19インチラックは EIA 規格 (米国電子機械工業会) に準拠しています。他社製ラックに本装置を搭載する場合はご注意ください。  
 「ラックシステム構築ガイド」内にある「他社製ラックに PRIMERGY 製品を搭載した事例」([https://jp.fujitsu.com/platform/server/primergy/rack\\_mount/other01.html](https://jp.fujitsu.com/platform/server/primergy/rack_mount/other01.html)) や、「他社製ラックに PRIMERGY 製品を搭載する場合の条件」([https://jp.fujitsu.com/platform/server/primergy/peripheral/rack/rack\\_01.html](https://jp.fujitsu.com/platform/server/primergy/peripheral/rack/rack_01.html)) をお読みください。

▶▶▶ 本体・カスタムメイド型名・価格一覧

PCワークステーション タワー/ラックマウント型

A2 CELSIUS R970

[Windows 10 October 2018 Update 適用モデル]  
(タワーモデル/ラックマウントモデル)



各変更/追加メニュー①~⑩の型名/価格等の詳細につきましては「**変更/追加オプション型名・価格一覧**」をご確認ください。

[ ] 部分の構成パターンに対して、カスタムメイドで仕様の変更・追加が可能です。

型名	希望小売価格 (円、税別)	提供時期	OS	CPU	メモリ	ストレージ	光学 ドライブ	グラフィックス	キーボード	マウス	カード	リカバリ メディア	保証
タワーモデル CELRO6001	690,600	済	Windows 10 Pro for Workstations (64bit)	インテル® vPro® テクノロジー搭載 インテル® Xeon® Bronze 3204 プロセッサ (1.90GHz) ×2	16GB (16GB×1 : ECC/Reg)	HDD 500GB (SATA, 7200rpm)	—	NVIDIA® Quadro® P400 * 5	USB キーボード	USB マウス (光学式)	—	—	1年訪問修理
ラックマウントモデル CELRO6002	716,600												

\*1: AC200Vで使用する場合、AC200V用電源ケーブルを別途手配する必要があります。(詳細は9ページをご覧ください。)

\*2: 19インチラックへラックマウントキットを取り付ける場合、事前にプラスドライバー (サイズNo1, No2)、トルクスドライバー (サイズT20, T25) を準備する必要があります。

標準では内蔵光学ドライブは搭載されません。  
ドライブズディスク等をご利用される場合には、カスタムメイドもしくは、外付けのスーパーマルチ (FMV-NSM55) をご利用ください。

ドライブズディスクは標準添付されません。  
ご使用する際はストレージ内に格納されているデータをDVD-R DL媒体かDVD+R DL媒体に書き出すか、カスタムメイドメニューから選択ください。

本製品には購入条件がございます。  
詳しくは、弊社営業または富士通販売パートナーまでお問い合わせください。

① インテル® vPro® テクノロジー搭載 インテル® Xeon® Silver 4210R (2.40GHz) ×2	④ 32GB (16GB×2) * 1	⑨ HDD 1TB (SATA, 7200rpm)	⑬ 薄型 スーパーマルチ	⑰ NVIDIA® Quadro RTX™ 4000
+110,000円	+256,000円	+37,800円	+15,000円	+187,000円

② インテル® vPro® テクノロジー搭載 インテル® Xeon® Gold 5222 (3.80GHz) ×2	⑤ 64GB (16GB×4) * 1	⑩ HDD 2TB (SATA, 7200rpm)	⑭ —	⑱ NVIDIA® Quadro RTX™ 5000
+429,000円	+768,000円	+113,400円	—	+397,000円

③ インテル® vPro® テクノロジー搭載 インテル® Xeon® Gold 6240R (2.40GHz) ×2	⑥ 128GB (16GB×8) * 1 * 2	⑪ HDD 1TB (SATA, 7200rpm) × 2 RAID1	⑮ —	⑲ NVIDIA® Quadro RTX™ 6000
+1,080,000円	+1,792,000円	+161,700円	—	+1,200,000円

⑦ 192GB (16GB×12) * 1 * 2	⑫ M.2フラッシュ メモリアドレス (NVMe) 256GB * 3	⑯ —	⑳ —	㉑ —
+2,816,000円	+49,500円	—	—	—

⑧ 256GB (32GB×8) * 1 * 2	⑬ M.2フラッシュ メモリアドレス (NVMe) 512GB	⑰ —	㉒ —	㉓ —
+3,840,000円	+105,000円	—	—	—

⑭ M.2フラッシュ メモリアドレス (NVMe) 512GB×2 * 4	⑰ —	㉔ —	㉕ —	㉖ —
+241,000円	—	—	—	—

⑮ M.2フラッシュメモリアドレス (NVMe) 256GB+HDD 1TB (SATA, 7200rpm) ×2 RAID1 * 3	⑱ —	㉗ —	㉘ —	㉙ —
+211,200円	—	—	—	—

\* 3: 搭載可能なメモリは64GB  
までです。  
\* 4: RAID0構成ではありません。

㉚ USBマウス (レーザー式)	㉛ USB 3.1カード 追加	㉜ リカバリディスク +ドライブズディスク 追加 (Windows 10 Pro for Workstations 64bit)	㉝ 保証延長パック 翌営業日以降訪問 修理 (パソコン用) CELSIUS/ハイエンド 3年
+3,100円	+13,600円	+3,000円	+129,000円

㉞ —	㉟ —	㊱ —	㊲ 保証延長パック 翌営業日以降訪問 修理 (パソコン用) CELSIUS/ハイエンド 4年
—	—	—	+172,000円

㊳ —	㊴ —	㊵ —	㊶ 保証延長パック 翌営業日以降訪問 修理 (パソコン用) CELSIUS/ハイエンド 5年
—	—	—	+215,000円

㊷ —	㊸ —	㊹ —	㊺ SupportDesk(バック Standard (パソコン用) CELSIUS ハイエンド3年
—	—	—	+180,000円

㊻ —	㊼ —	㊽ —	㊾ SupportDesk(バック Standard (パソコン用) CELSIUS ハイエンド4年
—	—	—	+260,000円

㊿ —	㋀ —	㋁ —	㋂ SupportDesk(バック Standard (パソコン用) CELSIUS ハイエンド5年
—	—	—	+323,000円

㋃ —	㋄ —	㋅ —	㋆ SupportDesk(バック Standard24 (パソコン用) CELSIUS ハイエンド3年
—	—	—	+250,000円

㋇ —	㋈ —	㋉ —	㋊ SupportDesk(バック Standard24 (パソコン用) CELSIUS ハイエンド4年
—	—	—	+350,000円

㋋ —	㋌ —	㋍ —	㋎ SupportDesk(バック Standard24 (パソコン用) CELSIUS ハイエンド5年
—	—	—	+427,500円

カスタムメイドメニューを超えて、お客様のご要望に応じた、きめ細かなオーダーメイドPCをご提供致しますので、弊社営業もしくは販売パートナーまでお問い合わせください。機種によって対応可能な構成が異なります。

オーダーメイド例)

- ・複数のHDDを搭載可能です。
- ・大容量1TBフラッシュメモリアドレスを搭載可能です。
- ・4TBなどの大容量ストレージへ変更可能です。
- ・取扱説明書等のマニュアルは、指定数量のみ納品可能です。

■ CELSIUS R970 変更/追加オプション 型名・価格一覧

項目	品名	型名	提供時期	希望小売価格 (円、税別)	備考
CPU	① CPU変更 Xeon® Bronze 3204×2→Xeon® Silver 4210R×2	CLCPRC04T	本体に同期	110,000	標準搭載CPUをインテル® Xeon® Bronze 3204 (1.90GHz) ×2からインテル® Xeon® Silver 4210R (2.40GHz) ×2に変更します。
	② CPU変更 Xeon® Bronze 3204×2→Xeon® Gold 5222×2	CLCPRC04K	本体に同期	429,000	標準搭載CPUをインテル® Xeon® Bronze 3204 (1.90GHz) ×2からインテル® Xeon® Gold 5222 (3.80GHz) ×2に変更します。
	③ CPU変更 Xeon® Bronze 3204×2→Xeon® Gold 6240R×2	CLCPRC04V	本体に同期	1,080,000	標準搭載CPUをインテル® Xeon® Bronze 3204 (1.90GHz) ×2からインテル® Xeon® Gold 6240R (2.40GHz) ×2に変更します。
メモリ	④ メモリ変更 16GB→32GB (16GB×2/DDR4 SDRAM/PC4-2933/ECC/Reg)	CLCMEM063	本体に同期	256,000	標準搭載メモリを16GB (16GB×1) から32GB (16GB×2) に変更します。DDR4 SDRAM DIMM, ECC/Reg
	⑤ メモリ変更 16GB→64GB (16GB×4/DDR4 SDRAM/PC4-2933/ECC/Reg)	CLCMEM064	本体に同期	768,000	標準搭載メモリを16GB (16GB×1) から64GB (16GB×4) に変更します。DDR4 SDRAM DIMM, ECC/Reg
	⑥ メモリ変更 16GB→128GB (16GB×8/DDR4 SDRAM/PC4-2933/ECC/Reg)	CLCMEM065	本体に同期	1,792,000	標準搭載メモリを16GB (16GB×1) から128GB (16GB×8) に変更します。DDR4 SDRAM DIMM, ECC/Reg
	⑦ メモリ変更 16GB→192GB (16GB×12/DDR4 SDRAM/PC4-2933/ECC/Reg)	CLCMEM066	本体に同期	2,816,000	標準搭載メモリを16GB (16GB×1) から192GB (16GB×12) に変更します。DDR4 SDRAM DIMM, ECC/Reg
	⑧ メモリ変更 16GB→256GB (32GB×8/DDR4 SDRAM/PC4-2933/ECC/Reg)	CLCMEM067	本体に同期	3,840,000	標準搭載メモリを16GB (16GB×1) から256GB (32GB×8) に変更します。DDR4 SDRAM DIMM, ECC/Reg
	ストレージ	⑨ HDD変更 500GB→1TB (SATA/7200rpm)	CLCHDD0AT	本体に同期	37,800
⑩ HDD変更 500GB→2TB (SATA/7200rpm)		CLCHDD0AV	本体に同期	113,400	標準搭載ストレージをHDD 500GB (SATA) からHDD 2TB (SATA) に変更します。
⑪ HDD変更 500GB→1TB (SATA/7200rpm) ×2 RAID1		CLCHDD0AW	本体に同期	161,700	標準搭載ストレージをHDD 500GB (SATA) からHDD 1TB (SATA/7200rpm) ×2 RAID1に変更します。
⑫ HDD変更 500GB→M.2フラッシュメモリディスク (NVMe) 256GB		CLCHDD0AX	本体に同期	49,500	標準搭載ストレージをHDD 500GB (SATA) からM.2フラッシュメモリディスク (NVMe) 256GBに変更します。 ※搭載可能なメモリは64GBまでです。 ※受注生産品です。
⑬ HDD変更 500GB→M.2フラッシュメモリディスク (NVMe) 512GB		CLCHDD0AY	本体に同期	105,000	標準搭載ストレージをHDD 500GB (SATA) からM.2フラッシュメモリディスク (NVMe) 512GBに変更します。 ※受注生産品です。
⑭ HDD変更 500GB→M.2フラッシュメモリディスク (NVMe) 512GB×2		CLCHDD0B0	本体に同期	241,000	標準搭載ストレージをHDD 500GB (SATA) からM.2フラッシュメモリディスク (NVMe) 512GB×2に変更します。 ※受注生産品です。
⑮ HDD変更 500GB→M.2フラッシュメモリディスク (NVMe) 256GB + 1TB (SATA/7200rpm) ×2 RAID1		CLCHDD0B1	本体に同期	211,200	標準搭載ストレージをHDD 500GB (SATA) からM.2フラッシュメモリディスク (NVMe) 256GB + HDD 1TB (SATA) ×2 RAID1に変更します。 ※搭載可能なメモリは64GBまでです。
光学ドライブ	⑯ スーパーマルチ (薄型) 追加	CLCBAY02R	本体に同期	15,000	スーパーマルチドライブユニット (薄型) を追加します。 仕様につきましては、P3をご覧ください。
	⑰ グラフィックスカード変更NVIDIA® Quadro® P400→NVIDIA® Quadro RTX™ 4000	CLCGRA052	本体に同期	187,000	標準 NVIDIA® Quadro® P400 を NVIDIA® Quadro RTX™ 4000に変更します。 ※ ディスプレイとの接続方法につきましては、P42のディスプレイ接続方法をご覧ください。
グラフィックス	⑱ グラフィックスカード変更NVIDIA® Quadro® P400→NVIDIA® Quadro RTX™ 5000	CLCGRA053	本体に同期	397,000	標準 NVIDIA® Quadro® P400 を NVIDIA® Quadro RTX™ 5000に変更します。 ※ ディスプレイとの接続方法につきましては、P42のディスプレイ接続方法をご覧ください。
	⑲ グラフィックスカード変更NVIDIA® Quadro® P400→NVIDIA® Quadro RTX™ 6000	CLCGRA054	本体に同期	1,200,000	標準 NVIDIA® Quadro® P400 を NVIDIA® Quadro RTX™ 6000に変更します。 ※ ディスプレイとの接続方法につきましては、P42のディスプレイ接続方法をご覧ください。
マウス	⑳ マウス変更→USBマウス (レーザー式)	CLCPTD02A	本体に同期	3,100	標準構成の添付2ボタンスクロール付USBマウス (光学式) を2ボタンスクロール付USBマウス (レーザー式) に変更します。
カード	㉑ USB 3.1カード追加	CLCEXT013	本体に同期	13,600	USB 3.1準拠 (Gen2対応、Type-C) ×1 (リア) を追加します。
リカバリメディア★1	㉒ リカバリデータディスク+ドライブスディスク追加 (Windows 10 Pro for Workstations 64bit)	CLCRDD071	本体に同期	3,000	Windows 10 Pro for Workstations (64bit) 用のリカバリディスクセットを添付します。
保証	㉓ 保証延長パック 翌営業日以降訪問修理 (パソコン用) CELSIUS ハイエンド 3年	CLCRSUB31	本体に同期	129,000	標準保証 (1年訪問修理) を3年間翌営業日以降訪問修理&3年間パーツ保証に拡張します。保証延長パック 翌営業日以降訪問修理 (パソコン用) 証書の書面を同梱します。
	㉓ 保証延長パック 翌営業日以降訪問修理 (パソコン用) CELSIUS ハイエンド 4年	CLCRSUB41	本体に同期	172,000	標準保証 (1年訪問修理) を4年間翌営業日以降訪問修理&4年間パーツ保証に拡張します。保証延長パック 翌営業日以降訪問修理 (パソコン用) 証書の書面を同梱します。
	㉓ 保証延長パック 翌営業日以降訪問修理 (パソコン用) CELSIUS ハイエンド 5年	CLCRSUB51	本体に同期	215,000	標準保証 (1年訪問修理) を5年間翌営業日以降訪問修理&5年間パーツ保証に拡張します。保証延長パック 翌営業日以降訪問修理 (パソコン用) 証書の書面を同梱します。
	㉔ SupportDesk/バック Standard CELSIUS ハイエンド 3年	CLCRSUD31	本体に同期	180,000	標準保証 (1年訪問修理) を3年間当日訪問修理&3年間パーツ保証に拡張します。ソフトウェアサポート: Windows OS (Windows® Internet Explorer® を含む) およびMicrosoft® Office製品 (Office Premiumは除く) に関するお問い合わせを専門技術者が対応します。サービス時間帯: 月曜日～金曜日 8:30～19:00 (祝日および12月30日～1月3日を除く) SupportDesk/バック Standard (パソコン用) 証書の書面を同梱します。
	㉔ SupportDesk/バック Standard CELSIUS ハイエンド 4年	CLCRSUD41	本体に同期	260,000	標準保証 (1年訪問修理) を4年間当日訪問修理&4年間パーツ保証に拡張します。ソフトウェアサポート: Windows OS (Windows® Internet Explorer® を含む) およびMicrosoft® Office製品 (Office Premiumは除く) に関するお問い合わせを専門技術者が対応します。サービス時間帯: 月曜日～金曜日 8:30～19:00 (祝日および12月30日～1月3日を除く) SupportDesk/バック Standard (パソコン用) 証書の書面を同梱します。
	㉔ SupportDesk/バック Standard CELSIUS ハイエンド 5年	CLCRSUD51	本体に同期	323,000	標準保証 (1年訪問修理) を5年間当日訪問修理&5年間パーツ保証に拡張します。ソフトウェアサポート: Windows OS (Windows® Internet Explorer® を含む) およびMicrosoft® Office製品 (Office Premiumは除く) に関するお問い合わせを専門技術者が対応します。サービス時間帯: 月曜日～金曜日 8:30～19:00 (祝日および12月30日～1月3日を除く) SupportDesk/バック Standard (パソコン用) 証書の書面を同梱します。
	㉕ SupportDesk/バック Standard24 CELSIUS ハイエンド 3年	CLCRSUE31	本体に同期	250,000	標準保証 (1年訪問修理) を3年間当日訪問修理&3年間パーツ保証に拡張します。ソフトウェアサポート: Windows OS (Windows® Internet Explorer® を含む) およびMicrosoft® Office製品 (Office Premiumは除く) に関するお問い合わせを専門技術者が対応します。サービス時間帯: 24時間365日サポート SupportDesk/バック Standard (パソコン用) 証書の書面を同梱します。
	㉕ SupportDesk/バック Standard24 CELSIUS ハイエンド 4年	CLCRSUE41	本体に同期	350,000	標準保証 (1年訪問修理) を4年間当日訪問修理&4年間パーツ保証に拡張します。ソフトウェアサポート: Windows OS (Windows® Internet Explorer® を含む) およびMicrosoft® Office製品 (Office Premiumは除く) に関するお問い合わせを専門技術者が対応します。サービス時間帯: 24時間365日サポート SupportDesk/バック Standard (パソコン用) 証書の書面を同梱します。
	㉕ SupportDesk/バック Standard24 CELSIUS ハイエンド 5年	CLCRSUE51	本体に同期	427,500	標準保証 (1年訪問修理) を5年間当日訪問修理&5年間パーツ保証に拡張します。ソフトウェアサポート: Windows OS (Windows® Internet Explorer® を含む) およびMicrosoft® Office製品 (Office Premiumは除く) に関するお問い合わせを専門技術者が対応します。サービス時間帯: 24時間365日サポート SupportDesk/バック Standard (パソコン用) 証書の書面を同梱します。

注) 選択できるカスタムメイドオプションは、各項目につき1点のみです。複数の選択はできません。  
 注) カスタムメイドオプションの単独出荷はできません。  
 注) カスタムメイドで変更/追加したメモリモジュールは選択された本体のみに搭載できます。他の本体に搭載することはできません。  
 ★1 リカバリメディアの詳細についてはP3「各モデルのリカバリデータディスクとリカバリイメージについて (法人のみ)」をご参照ください。



■ CELSIUS R970 (ラックマウントモデル) 19インチラックの搭載シミュレーション (参考)

※19インチラック関連製品の手配型名や詳細情報につきましてはこちらでご確認ください。 <http://jp.fujitsu.com/platform/server/primergy/peripheral/rack/>

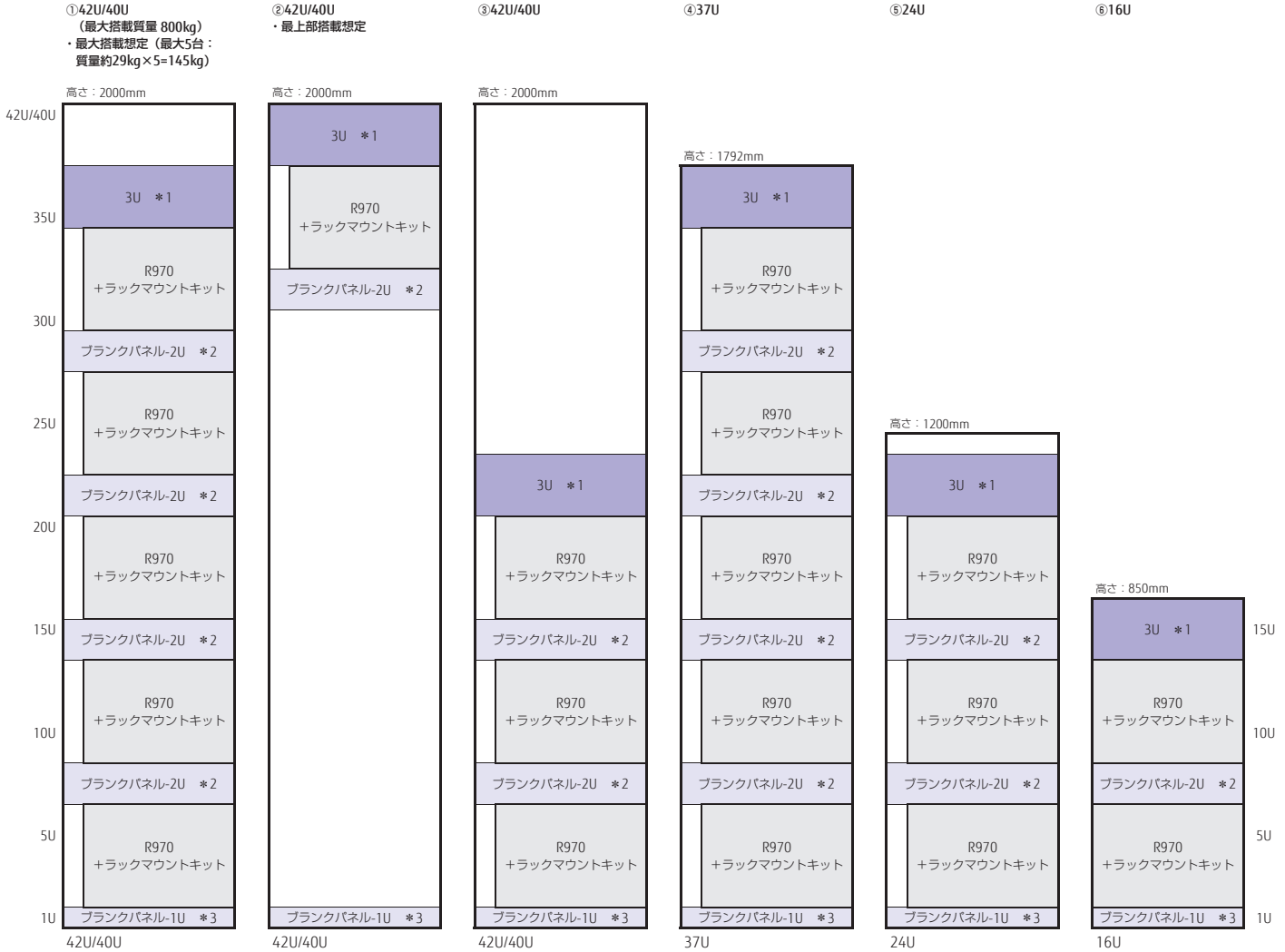
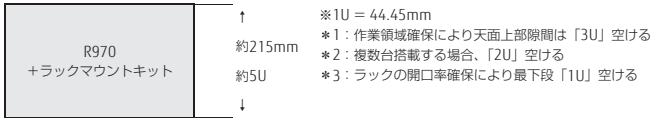

<留意事項>

- 使用する 19 インチラックに対して「CELSIUS R970 (ラックマウントモデル)」は、装置ユニット数 (U 数) は「5U」となります。読み替えてご確認をお願いします。
- キーボードやディスプレイは操作性や視認性を考慮して搭載してください。(保守作業時、キーボードやディスプレイは必須となりますので、お客様の準備が必要です。)
- アナログ RGB 接続につきましては P42 「各機種のインターフェースならびにディスプレイとの接続方法について」をご覧ください。
- CELSIUS R970 の発熱量は約 1,944 [Btu/h] です。

【ラックマウント搭載時の接続確認済 IO 機器一覧】 (参考)

品名	型名
17インチ ラック・コンソール (RC25)	PY-R1DP1
KVMスイッチ (4ポート)	PY-KVFA04
KVMスイッチ (8ポート)	PY-KVFA08
KVMケーブル (PS/2、1.8m)	PY-CBKCP01

【C780、R970 ラックマウントモデル (AC100V ~ 240V) 用必要機材】

AC200Vで使用する場合、AC200V用電源ケーブルが別途手配必須です。

品名	型名	価格 (円、税別)	備考
電源ケーブル (AC200V対応/3m)	PY-CBP201	5,300	プラグ: NEMA L6-15P 準拠
電源ケーブル (AC200V対応/3m)	PY-CBP202	3,200	プラグ: IEC60320 C14 準拠

<https://jp.fujitsu.com/platform/server/primergy/peripheral/>

- 本装置は 20kg を超える装置です。25U 以上の高さへ搭載する場合は別途リフターの手配が必要になります。
- 42U、40U、37U ラックに搭載される製品の取り扱いおよび保守のために脚立を準備してください。なお、脚立は安全に作業できるように以下の仕様準拠のものを用意願います。  
高さ: 500mm (2 段)、耐荷重: 150kg、踏板サイズ: 350×240mm
- ラックマウントモデルをご購入後、19 インチラックヘラックマウントキットを取り付ける場合、事前にプラスドライバー (サイズ No1、No2) と、トルクスドライバー (サイズ T20、T25) の 4 種類のドライバーを準備する必要があります。
- 弊社 19 インチラックは EIA 規格 (米国電子機械工業会) に準拠しています。他社製ラックに本装置を搭載する場合はご注意ください。  
「ラックシステム構築ガイド」内にある「他社製ラックに PRIMERGY 製品を搭載した事例」 ([https://jp.fujitsu.com/platform/server/primergy/rack\\_mount/other01.html](https://jp.fujitsu.com/platform/server/primergy/rack_mount/other01.html)) や、「他社製ラックに PRIMERGY 製品を搭載する場合の条件」 ([https://jp.fujitsu.com/platform/server/primergy/peripheral/rack/rack\\_01.html](https://jp.fujitsu.com/platform/server/primergy/peripheral/rack/rack_01.html)) をお読みください。

PCワークステーション ミニタワー型

A3

CELSIUS M7010

[Windows 10 May 2019 Update 適用モデル]



各変更/追加メニュー①~⑬の型名/価格等の詳細につきましては「変更/追加オプション型名・価格一覧」をご確認ください。

【 部分の構成パターンに対して、カスタムメイドで仕様の変更・追加が可能です。】

型名	希望小売価格 (円、税別)	提供時期	OS	CPU	メモリ	ストレージ	光学 ドライブ	グラフィックス	キーボード	マウス	カード追加	リカバリ メディア	保証
CELM06001	355,600	済	Windows 10 Pro for Workstations (64bit)	インテル® vPro® テクノロジー搭載 インテル® Xeon® プロセッサー W-2223 (3.60GHz)	8GB (8GB×1 : ECC/Reg)	HDD 500GB (SATA、7200rpm)	—	NVIDIA® Quadro® P400 *5	USB キーボード	USB マウス (光学式)	なし	—	1年訪問修理
CELM06002	463,700			インテル® vPro® テクノロジー搭載 インテル® Xeon® プロセッサー W-2235 (3.80GHz)									

標準では内蔵光学ドライブは搭載されません。ドライブディスク等をご利用される場合には、カスタムメイドもしくは、外付けのスーパーマルチ (FMV-NSM55) をご利用ください。

ドライブディスクは標準添付されません。ご使用する際はストレージ内に格納されているデータをDVD-R DL媒体かDVD+R DL媒体に書き出すか、カスタムメイドメニューから選択ください。

本製品には購入条件がございます。詳しくは、弊社営業または富士通販売パートナーまでお問い合わせください。

①	②	⑥	⑧	⑫	⑭	⑮	⑯	⑰	⑱	⑲	⑳	㉑	㉒				
インテル® vPro® テクノロジー搭載 インテル® Xeon® プロセッサー W-2225 (4.10GHz)	16GB (16GB×1) *1	HDD 1TB (SATA、7200rpm)	薄型 DVD-ROM	NVIDIA® Quadro® P620 *5	USBマウス (レーザー式)	USB 3.1カード 追加	リカバリデータディスク+ドライブディスク追加 (Windows 10 Pro for Workstations) (64bit)	保証延長バック営業日以降訪問修理 (パソコン用) (CELSIUS 3年)	+82,000円	+128,000円	+37,800円	+4,500円	+12,800円	+3,100円	+13,600円	+3,000円	+29,000円
③	⑦	⑩	⑬	⑴	⑳	㉓	㉔	㉕	㉖	㉗	㉘	㉙	㉚				
32GB (16GB×2) *1	HDD 2TB (SATA、7200rpm)	薄型スーパーマルチ	NVIDIA® Quadro® P2200	保証延長バック営業日以降訪問修理 (パソコン用) (CELSIUS 4年)	+384,000円	+113,400円	+15,000円	+78,300円	+41,000円	④	⑤	⑥	⑦				
64GB (16GB×4) *1	HDD 500GB (SATA、7200rpm) ×2 RAID1	NVIDIA® Quadro RTX™ 4000	保証延長バック営業日以降訪問修理 (パソコン用) (CELSIUS 5年)	+896,000円	+86,100円	+187,000円	+54,000円	⑧	⑨	⑩	⑪	⑫	⑬				
128GB (16GB×8) *1	M.2フラッシュメモリスディスク (NVMe) 256GB *2	NVIDIA® Quadro RTX™ 5000	SupportDesk/バック Standard (パソコン用) CELSIUS コンパクト・モニター 3年	+1,920,000円	+49,500円	+397,000円	+38,000円	⑭	⑮	⑯	⑰	⑱	㉑				
*1: ECC/Reg	M.2フラッシュメモリスディスク (NVMe) 256GB ×2 *2 *3	*5: Mini DP→DP変換ケーブル (CLE-ADP31相当) が1本添付されています。	SupportDesk/バック Standard (パソコン用) CELSIUS コンパクト・モニター 4年	+119,200円	⑳	㉓	㉔	㉕	㉖	㉗	㉘	㉙	㉚				
M.2フラッシュメモリスディスク (NVMe) 512GB *4	M.2フラッシュメモリスディスク (NVMe) 512GB ×2 *4	M.2フラッシュメモリスディスク (NVMe) 512GB ×2 *4	SupportDesk/バック Standard (パソコン用) CELSIUS コンパクト・モニター 5年	+105,000円	㉖	㉗	㉘	㉙	㉚	㉛	㉜	㉝	㉞				
M.2フラッシュメモリスディスク (NVMe) 512GB ×2 *4	M.2フラッシュメモリスディスク (NVMe) 256GB+HDD 1TB (SATA、7200rpm) ×2 RAID1 *2	M.2フラッシュメモリスディスク (NVMe) 256GB+HDD 1TB (SATA、7200rpm) ×2 RAID1 *2	SupportDesk/バック Standard24 (パソコン用) CELSIUS コンパクト・モニター 3年	+241,000円	㉗	㉘	㉙	㉚	㉛	㉜	㉝	㉞	㉟				
M.2フラッシュメモリスディスク (NVMe) 256GB+HDD 1TB (SATA、7200rpm) ×2 RAID1 *2	*2: 搭載可能なメモリは64GBまでです。	*3: RAID構成ではありません。	SupportDesk/バック Standard24 (パソコン用) CELSIUS コンパクト・モニター 4年	+211,200円	㉘	㉙	㉚	㉛	㉜	㉝	㉞	㉟	㊱				
*4: 受注生産品です。	*2: 搭載可能なメモリは64GBまでです。	*3: RAID構成ではありません。	SupportDesk/バック Standard24 (パソコン用) CELSIUS コンパクト・モニター 5年	㉙	㉚	㉛	㉜	㉝	㉞	㉟	㊱	㊲	㊳				
*4: 受注生産品です。	*2: 搭載可能なメモリは64GBまでです。	*3: RAID構成ではありません。	SupportDesk/バック Standard24 (パソコン用) CELSIUS コンパクト・モニター 5年	㉚	㉛	㉜	㉝	㉞	㉟	㊱	㊲	㊳	㊴				
*4: 受注生産品です。	*2: 搭載可能なメモリは64GBまでです。	*3: RAID構成ではありません。	SupportDesk/バック Standard24 (パソコン用) CELSIUS コンパクト・モニター 5年	㉛	㉜	㉝	㉞	㉟	㊱	㊲	㊳	㊴	㊵				
*4: 受注生産品です。	*2: 搭載可能なメモリは64GBまでです。	*3: RAID構成ではありません。	SupportDesk/バック Standard24 (パソコン用) CELSIUS コンパクト・モニター 5年	㉜	㉝	㉞	㉟	㊱	㊲	㊳	㊴	㊵	㊶				
*4: 受注生産品です。	*2: 搭載可能なメモリは64GBまでです。	*3: RAID構成ではありません。	SupportDesk/バック Standard24 (パソコン用) CELSIUS コンパクト・モニター 5年	㉝	㉞	㉟	㊱	㊲	㊳	㊴	㊵	㊶	㊷				
*4: 受注生産品です。	*2: 搭載可能なメモリは64GBまでです。	*3: RAID構成ではありません。	SupportDesk/バック Standard24 (パソコン用) CELSIUS コンパクト・モニター 5年	㉞	㉟	㊱	㊲	㊳	㊴	㊵	㊶	㊷	㊸				
*4: 受注生産品です。	*2: 搭載可能なメモリは64GBまでです。	*3: RAID構成ではありません。	SupportDesk/バック Standard24 (パソコン用) CELSIUS コンパクト・モニター 5年	㉟	㊱	㊲	㊳	㊴	㊵	㊶	㊷	㊸	㊹				
*4: 受注生産品です。	*2: 搭載可能なメモリは64GBまでです。	*3: RAID構成ではありません。	SupportDesk/バック Standard24 (パソコン用) CELSIUS コンパクト・モニター 5年	㊱	㊲	㊳	㊴	㊵	㊶	㊷	㊸	㊹	㊺				
*4: 受注生産品です。	*2: 搭載可能なメモリは64GBまでです。	*3: RAID構成ではありません。	SupportDesk/バック Standard24 (パソコン用) CELSIUS コンパクト・モニター 5年	㊲	㊳	㊴	㊵	㊶	㊷	㊸	㊹	㊺	㊻				
*4: 受注生産品です。	*2: 搭載可能なメモリは64GBまでです。	*3: RAID構成ではありません。	SupportDesk/バック Standard24 (パソコン用) CELSIUS コンパクト・モニター 5年	㊳	㊴	㊵	㊶	㊷	㊸	㊹	㊺	㊻	㊼				
*4: 受注生産品です。	*2: 搭載可能なメモリは64GBまでです。	*3: RAID構成ではありません。	SupportDesk/バック Standard24 (パソコン用) CELSIUS コンパクト・モニター 5年	㊴	㊵	㊶	㊷	㊸	㊹	㊺	㊻	㊼	㊽				
*4: 受注生産品です。	*2: 搭載可能なメモリは64GBまでです。	*3: RAID構成ではありません。	SupportDesk/バック Standard24 (パソコン用) CELSIUS コンパクト・モニター 5年	㊵	㊶	㊷	㊸	㊹	㊺	㊻	㊼	㊽	㊾				
*4: 受注生産品です。	*2: 搭載可能なメモリは64GBまでです。	*3: RAID構成ではありません。	SupportDesk/バック Standard24 (パソコン用) CELSIUS コンパクト・モニター 5年	㊶	㊷	㊸	㊹	㊺	㊻	㊼	㊽	㊾	㊿				
*4: 受注生産品です。	*2: 搭載可能なメモリは64GBまでです。	*3: RAID構成ではありません。	SupportDesk/バック Standard24 (パソコン用) CELSIUS コンパクト・モニター 5年	㊷	㊸	㊹	㊺	㊻	㊼	㊽	㊾	㊿					
*4: 受注生産品です。	*2: 搭載可能なメモリは64GBまでです。	*3: RAID構成ではありません。	SupportDesk/バック Standard24 (パソコン用) CELSIUS コンパクト・モニター 5年	㊸	㊹	㊺	㊻	㊼	㊽	㊾	㊿						
*4: 受注生産品です。	*2: 搭載可能なメモリは64GBまでです。	*3: RAID構成ではありません。	SupportDesk/バック Standard24 (パソコン用) CELSIUS コンパクト・モニター 5年	㊹	㊺	㊻	㊼	㊽	㊾	㊿							
*4: 受注生産品です。	*2: 搭載可能なメモリは64GBまでです。	*3: RAID構成ではありません。	SupportDesk/バック Standard24 (パソコン用) CELSIUS コンパクト・モニター 5年	㊺	㊻	㊼	㊽	㊾	㊿								
*4: 受注生産品です。	*2: 搭載可能なメモリは64GBまでです。	*3: RAID構成ではありません。	SupportDesk/バック Standard24 (パソコン用) CELSIUS コンパクト・モニター 5年	㊻	㊼	㊽	㊾	㊿									
*4: 受注生産品です。	*2: 搭載可能なメモリは64GBまでです。	*3: RAID構成ではありません。	SupportDesk/バック Standard24 (パソコン用) CELSIUS コンパクト・モニター 5年	㊼	㊽	㊾	㊿										
*4: 受注生産品です。	*2: 搭載可能なメモリは64GBまでです。	*3: RAID構成ではありません。	SupportDesk/バック Standard24 (パソコン用) CELSIUS コンパクト・モニター 5年	㊽	㊾	㊿											
*4: 受注生産品です。	*2: 搭載可能なメモリは64GBまでです。	*3: RAID構成ではありません。	SupportDesk/バック Standard24 (パソコン用) CELSIUS コンパクト・モニター 5年	㊾	㊿												
*4: 受注生産品です。	*2: 搭載可能なメモリは64GBまでです。	*3: RAID構成ではありません。	SupportDesk/バック Standard24 (パソコン用) CELSIUS コンパクト・モニター 5年	㊿													

カスタムメイドメニューを超えて、お客様のご要望に応じた、きめ細かなオーダーメイドPCをご提供致しますので、当社営業もしくは販売パートナーまでお問い合わせください。機種によって対応可能な構成が異なります。

オーダーメイド例)

- ・複数のHDDを搭載可能です。
- ・大容量1TBフラッシュメモリスディスクを搭載可能です。
- ・4TBなどの大容量ストレージへ変更可能です。
- ・フロントへのUSB Type-Cを追加可能です。
- ・SDスロット (フロント) 追加可能です。
- ・取扱説明書等のマニュアルは、指定数量のみ納品可能です。

▶▶▶ 本体・カスタムメイド型名・価格一覧

■ CELSIUS M7010 変更/追加オプション 型名・価格一覧

項目	品名	型名	提供時期	希望小売価格 (円、税別)	対象モデル		備考	
					インテル® Xeon® プロセッサ W-2223 搭載モデル	インテル® Xeon® プロセッサ W-2235 搭載モデル		
CPU	① CPU変更 Xeon® プロセッサ W-2223→ Xeon® プロセッサ W-2225	CLCPC04R	本体に同期	82,000	●	—	標準搭載CPUをインテル® Xeon® プロセッサ W-2223 (3.60GHz) からインテル® Xeon® プロセッサ W-2225 (4.10GHz) に変更します。	
	② メモリ変更 8GB→16GB (16GB×1/DDR4 SDRAM/PC4-2933/ECC/Reg)	CLCMEM06G	本体に同期	128,000	●	●	標準搭載メモリを8GB (8GB×1) から16GB (16GB×1) に変更します。 DDR4 SDRAM DIMM, ECC/Reg	
メモリ	③ メモリ変更 8GB→32GB (16GB×2/DDR4 SDRAM/PC4-2933/ECC/Reg)	CLCMEM06H	本体に同期	384,000	●	●	標準搭載メモリを8GB (8GB×1) から32GB (16GB×2) に変更します。 DDR4 SDRAM DIMM, ECC/Reg	
	④ メモリ変更 8GB→64GB (16GB×4/DDR4 SDRAM/PC4-2933/ECC/Reg)	CLCMEM06J	本体に同期	896,000	●	●	標準搭載メモリを8GB (8GB×1) から64GB (16GB×4) に変更します。 DDR4 SDRAM DIMM, ECC/Reg	
	⑤ メモリ変更 8GB→128GB (16GB×8/DDR4 SDRAM/PC4-2933/ECC/Reg)	CLCMEM06K	本体に同期	1,920,000	●	●	標準搭載メモリを16GB (16GB×1) から128GB (16GB×8) に変更します。 DDR4 SDRAM DIMM, ECC/Reg	
	⑥ HDD変更 500GB→1TB (SATA/7200rpm)	CLCHDD08M	本体に同期	37,800	●	●	標準搭載ストレージをHDD 500GB (SATA/7200rpm) からHDD 1TB (SATA/7200rpm) に変更します。	
ストレージ	⑦ HDD変更 500GB→2TB (SATA/7200rpm)	CLCHDD08N	本体に同期	113,400	●	●	標準搭載ストレージをHDD 500GB (SATA/7200rpm) からHDD 2TB (SATA/7200rpm) に変更します。	
	⑧ HDD変更 500GB→ 500GB (SATA/7200rpm) ×2 RAID1	CLCHDD08P	本体に同期	86,100	●	●	標準搭載ストレージをHDD 500GB (SATA/7200rpm) からHDD 500GB (SATA/7200rpm) ×2 RAID1に変更します。	
	⑨ HDD変更 500GB→ M.2フラッシュメモリディスク (NVMe) 256GB	CLCHDD08R	本体に同期	49,500	●	●	標準搭載ストレージをHDD 500GB (SATA) からM.2フラッシュメモリディスク (NVMe) 256GBに変更します。 ※搭載可能なメモリは64GBまでです。	
	⑩ HDD変更 500GB→ M.2フラッシュメモリディスク (NVMe) 256GB×2	CLCHDD08S	本体に同期	119,200	●	●	標準搭載ストレージをHDD 500GB (SATA) からM.2フラッシュメモリディスク (NVMe) 256GB×2に変更します。 ※搭載可能なメモリは64GBまでです。	
	⑪ HDD変更 500GB→ M.2フラッシュメモリディスク (NVMe) 512GB	CLCHDD08T	本体に同期	105,000	●	●	標準搭載ストレージをHDD 500GB (SATA) からM.2フラッシュメモリディスク (NVMe) 512GBに変更します。 ※受注生産品です。	
	⑫ HDD変更 500GB→ M.2フラッシュメモリディスク (NVMe) 512GB×2	CLCHDD08V	本体に同期	241,000	●	●	標準搭載ストレージをHDD 500GB (SATA) からM.2フラッシュメモリディスク (NVMe) 512GB×2に変更します。 ※受注生産品です。	
	⑬ HDD変更 500GB→ M.2フラッシュメモリディスク (NVMe) 256GB + 1TB (SATA/7200rpm) ×2 RAID1	CLCHDD08W	本体に同期	211,200	●	●	標準搭載ストレージをHDD 500GB (SATA) からM.2フラッシュメモリディスク (NVMe) 256GB + HDD 1TB (SATA) ×2 RAID1に変更します。 ※搭載可能なメモリは64GBまでです。	
	⑭ DVD-ROMドライブユニット (薄型) 追加	CLCBAY030	本体に同期	4,500	●	●	DVD-ROMドライブユニット (薄型) を追加します。 仕様につきましては、P3をご覧ください。	
	光学ドライブ	⑮ スーパーマルチ (薄型) 追加	CLCBAY031	本体に同期	15,000	●	●	スーパーマルチドライブユニット (薄型) を追加します。 仕様につきましては、P3をご覧ください。
		⑯ グラフィックスカード変更 NVIDIA® Quadro® P400→ NVIDIA® Quadro® P620	CLCGRA05B	本体に同期	12,800	●	●	標準 NVIDIA® Quadro® P400をNVIDIA® Quadro® P620に変更します。 ※ ディスプレイとの接続方法につきましては、P42のディスプレイ接続方法 をご覧ください。 ※Mini DP→DP変換ケーブル (CLE-ADP31相当) が1本添付されています。
グラフィックス	⑰ グラフィックスカード変更 NVIDIA® Quadro® P400→ NVIDIA® Quadro® P2200	CLCGRA05C	本体に同期	78,300	●	●	標準 NVIDIA® Quadro® P400をNVIDIA® Quadro® P2200に変更します。 ※ ディスプレイとの接続方法につきましては、P42のディスプレイ接続方法 をご覧ください。	
	⑱ グラフィックスカード変更 NVIDIA® Quadro® P400→ NVIDIA® Quadro RTX™ 4000	CLCGRA05D	本体に同期	187,000	●	●	標準 NVIDIA® Quadro® P400をNVIDIA® Quadro RTX™ 4000に変更します。 ※ ディスプレイとの接続方法につきましては、P42のディスプレイ接続方法 をご覧ください。	
	⑲ グラフィックスカード変更 NVIDIA® Quadro® P400→ NVIDIA® Quadro RTX™ 5000	CLCGRA05E	本体に同期	397,000	●	●	標準 NVIDIA® Quadro® P400をNVIDIA® Quadro RTX™ 5000に変更します。 ※ ディスプレイとの接続方法につきましては、P42のディスプレイ接続方法 をご覧ください。	
マウス	⑳ マウス変更→USBマウス (レーザー式)	CLCPTD02H	本体に同期	3,100	●	●	標準構成の添付2ポタンスコントロール付USBマウス (光学式) を2ポタンスコントロール付USBマウス (レーザー式) に変更します。	
カード追加	㉑ USB 3.1カード追加	CLCEXT017	本体に同期	13,600	●	●	USB 3.1準拠 (Gen2対応、Type-C) ×1 (リア) を追加します。	
リカバリメディア ★1	㉒ Windows 10 Proデータディスク+ドライバーディスク 追加 (Windows 10 Pro for Workstations 64bit)	CLCRDD07A	本体に同期	3,000	●	●	Windows 10 Pro for Workstations (64bit) 用のリカバリディスクセットを添付します。	
保証	㉓ 保証延長/バック営業日以降訪問修理 (パソコン用) CELSIUS 3年	CLCJSUB31	本体に同期	29,000	●	●	標準保証 (1年訪問修理) を3年間営業日以降訪問修理&3年間パーツ保証に拡張します。 保証延長/バック営業日以降訪問修理 (パソコン用) 証書の書面を同梱します。	
	㉔ 保証延長/バック営業日以降訪問修理 (パソコン用) CELSIUS 4年	CLCJSUB41	本体に同期	41,000	●	●	標準保証 (1年訪問修理) を4年間営業日以降訪問修理&4年間パーツ保証に拡張します。 保証延長/バック営業日以降訪問修理 (パソコン用) 証書の書面を同梱します。	
	㉕ 保証延長/バック営業日以降訪問修理 (パソコン用) CELSIUS 5年	CLCJSUB51	本体に同期	54,000	●	●	標準保証 (1年訪問修理) を5年間営業日以降訪問修理&5年間パーツ保証に拡張します。 保証延長/バック営業日以降訪問修理 (パソコン用) 証書の書面を同梱します。	
	㉖ SupportDesk/バック Standard CELSIUS コンパクト・ミニタワー 3年	CLCJSUD31	本体に同期	38,000	●	●	標準保証 (1年訪問修理) を3年間当日訪問修理&3年間パーツ保証に拡張します。 ソフトウェアサポート: Windows OS (Windows® Internet Explorer® を含む) およびMicrosoft® Office製品 (Office Premiumは除く) に関するお問い合わせ を専門技術者が対応します。サービス時間帯: 月曜日～金曜日 8:30～19:00 (祝 日および12月30日～1月3日を除く) SupportDesk/バック Standard (パソコン用) 証書の書面を同梱します。	
	㉗ SupportDesk/バック Standard CELSIUS コンパクト・ミニタワー 4年	CLCJSUD41	本体に同期	57,000	●	●	標準保証 (1年訪問修理) を4年間当日訪問修理&4年間パーツ保証に拡張します。 ソフトウェアサポート: Windows OS (Windows® Internet Explorer® を含む) およびMicrosoft® Office製品 (Office Premiumは除く) に関するお問い合わせ を専門技術者が対応します。サービス時間帯: 月曜日～金曜日 8:30～19:00 (祝 日および12月30日～1月3日を除く) SupportDesk/バック Standard (パソコン用) 証書の書面を同梱します。	
	㉘ SupportDesk/バック Standard CELSIUS コンパクト・ミニタワー 5年	CLCJSUD51	本体に同期	72,000	●	●	標準保証 (1年訪問修理) を5年間当日訪問修理&5年間パーツ保証に拡張します。 ソフトウェアサポート: Windows OS (Windows® Internet Explorer® を含む) およびMicrosoft® Office製品 (Office Premiumは除く) に関するお問い合わせ を専門技術者が対応します。サービス時間帯: 月曜日～金曜日 8:30～19:00 (祝 日および12月30日～1月3日を除く) SupportDesk/バック Standard (パソコン用) 証書の書面を同梱します。	
	㉙ SupportDesk/バック Standard24 CELSIUS コンパクト・ミニタワー 3年	CLCJSUE31	本体に同期	51,000	●	●	標準保証 (1年訪問修理) を3年間当日訪問修理&3年間パーツ保証に拡張します。 ソフトウェアサポート: Windows OS (Windows® Internet Explorer® を含む) およびMicrosoft® Office製品 (Office Premiumは除く) に関するお問い合わせ を専門技術者が対応します。サービス時間帯: 24時間365日サポート SupportDesk/バック Standard (パソコン用) 証書の書面を同梱します。	
	㉚ SupportDesk/バック Standard24 CELSIUS コンパクト・ミニタワー 4年	CLCJSUE41	本体に同期	77,000	●	●	標準保証 (1年訪問修理) を4年間当日訪問修理&4年間パーツ保証に拡張します。 ソフトウェアサポート: Windows OS (Windows® Internet Explorer® を含む) およびMicrosoft® Office製品 (Office Premiumは除く) に関するお問い合わせ を専門技術者が対応します。サービス時間帯: 24時間365日サポート SupportDesk/バック Standard (パソコン用) 証書の書面を同梱します。	
	㉛ SupportDesk/バック Standard24 CELSIUS コンパクト・ミニタワー 5年	CLCJSUE51	本体に同期	98,000	●	●	標準保証 (1年訪問修理) を5年間当日訪問修理&5年間パーツ保証に拡張します。 ソフトウェアサポート: Windows OS (Windows® Internet Explorer® を含む) およびMicrosoft® Office製品 (Office Premiumは除く) に関するお問い合わせ を専門技術者が対応します。サービス時間帯: 24時間365日サポート SupportDesk/バック Standard (パソコン用) 証書の書面を同梱します。	

注) 選択できるカスタムメイドオプションは、各項目につき1点のみです。複数の選択はできません。  
 注) カスタムメイドオプションの単独出荷はできません。  
 注) カスタムメイドで変更/追加したメモリモジュールは選択された本体のみに搭載できます。他の本体に搭載することはできません。  
 ★1 リカバリメディアの詳細についてはP3「各モデルのリカバリデータディスクとリカバリイメージについて (法人のみ)」をご覧ください。

本体・カスタムメイド型名・価格一覧

PCワークステーション ミニタワー型

A4

CELSIUS W5010

[Windows 10 May 2020 Update 適用モデル]

(600W電源) (標準モデル)

(280W電源) (標準/ヘルスケアモデル)



各変更/追加メニュー①~⑭の型名/価格等の詳細につきましては「**■変更/追加オプション型名・価格一覧**」をご確認ください。

【部分の構成パターンに対して、カスタムメイドで仕様の変更・追加が可能です。】

型名	希望小売価格 (円、税別)	提供時期	OS	CPU	メモリ	ストレージ	光学ドライブ	グラフィックス	キーボード	マウス	拡張インターフェース	アプリケーション	リカバリメディア	保証					
600W 電源	CELW11004 (標準)	248,500	済	Windows 10 Pro (64bit)	インテル® Core™ i3-10100 プロセッサ (3.60GHz)	8GB (8GB×1) ※	HDD 500GB (SATA, 5400rpm)	—	Intel® UHD Graphics 630 (CPUに内蔵)	USB キーボード	USBマウス (光学式)	—	—	1年訪問修理					
	CELW1100A (標準)	357,200		Windows 10 Pro for Workstations (64bit)	インテル® vPro® テクノロジー搭載 インテル® Xeon® W-1250プロセッサ (3.30GHz)	8GB (8GB×1) *1 ※			Intel® UHD Graphics P630 (CPUに内蔵)										
280W 電源	CELW11001 (標準)	238,000	済	Windows 10 Pro (64bit)	インテル® Core™ i3-10100 プロセッサ (3.60GHz)	8GB (8GB×1) ※			—	Intel® UHD Graphics 630 (CPUに内蔵)	—				—	—	—	—	1年訪問修理
	CELW11002 (標準)	233,800									—				—	—			
	CELW11003 (ヘルスケア)	246,500									USB抗菌 キーボード				USB抗菌 マウス				
	CELW11005 (標準)	346,700		Windows 10 Pro for Workstations (64bit)	インテル® vPro® テクノロジー搭載 インテル® Xeon® W-1250プロセッサ (3.30GHz)	8GB (8GB×1) *1 ※			—	Intel® UHD Graphics P630 (CPUに内蔵)	USB キーボード				USBマウス (光学式)				
	CELW11008 (標準)	342,500					—	—											
CELW11009 (ヘルスケア)	355,200	—	—	—	—	—	USB抗菌 キーボード	USB抗菌 マウス											

※インテル® Core™ i3、Core™ i5、Xeon® W-1250プロセッサ搭載モデルは常にPC4-2666で動作します。Xeon® W-1270搭載時はPC4-2933で動作します。



標準では内蔵光学ドライブは搭載されません。ドライブズディスク等をご利用される場合には、カスタムメイドもしくは、外付けのスーパーマルチ (FMV-NSM55) をご利用ください。

ドライブズディスクは標準添付されません。ご使用する際はストレージ内に格納されているデータをDVD-R DL媒体かDVD+R DL媒体に書き出すか、カスタムメイドメニューから選択ください。

①	②	③	④	⑤	⑥	⑦	⑧	⑨	⑩	⑪	⑫	⑬	⑭								
【標準Core™ プロセッサ 搭載モデル】	【標準Core™ プロセッサ 搭載モデル】	HDD 1TB (SATA, 7200rpm)	薄型 DVD-ROM	NVIDIA® Quadro® P620 *4*5	PS/2 キーボード *7*8*9	USBマウス (レーザー式) *8	USBマウス 追加 *11	Office Personal 2019	リカバリデータ ディスクドライブ + パーツディスク追加 (Windows 10 Pro 64bit) *16	保証延長バック アップ サービス以降訪問 修理 (リコン用) CELSIUS 3年	+56,700円	+4,500円	+32,800円	+1,000円	+3,100円	+7,300円	+25,000円	+3,000円	+29,000円		
インテル® Core™ i5-10500 vPro® プロセッサ (3.10GHz)	16GB (8GB×2)	HDD 500GB (SATA, 7200rpm) ×2 RAID1	薄型 スーパーマルチ	NVIDIA® Quadro® P2200 *5	USB抗菌 キーボード *2*8*9*10	USB抗菌 マウス (光学式) *2*8*10	シリアルポート 追加 *11	Office Home and Business 2019	リカバリデータ+ ディスクドライブ + パーツディスク追加 + Windows 10 Pro 64bit *15*16	保証延長バック アップ サービス以降訪問 修理 (リコン用) CELSIUS 4年	+76,500円	+135,000円	+106,000円	+15,500円	+98,300円	+9,400円	+2,100円	+6,300円	+43,000円	+3,000円	+41,000円
インテル® Core™ i7-10700 vPro® プロセッサ (2.90GHz)	32GB (16GB×2)	HDD 1TB (SATA, 7200rpm) ×2 RAID1		NVIDIA® Quadro RTX™ 4000 *5*6							+191,250円	+270,000円	+212,000円								
【標準Xeon® プロセッサ 搭載モデル】	64GB (16GB×4)	M.2フラッシュ メモリディスク (NVMe) 256GB *3									+540,000円	+44,500円									
インテル® vPro® テクノロジー搭載 インテル® Xeon® W-1270プロセッサ (3.40GHz)	【標準Xeon® プロセッサ 搭載モデル】	M.2フラッシュ メモリディスク (NVMe) 512GB									+66,800円	+94,500円									
		M.2フラッシュ メモリディスク (NVMe) 1TB*2																			
		M.2フラッシュ メモリディスク (NVMe) 256GB+1TB (SATA, 7200rpm) *3																			
		M.2フラッシュ メモリディスク (NVMe) 512GB+1TB (SATA, 7200rpm) *2																			
		M.2フラッシュ メモリディスク (NVMe) 1TB+1TB (SATA, 7200rpm) *2																			
		M.2フラッシュ メモリディスク (NVMe) 1TB+1TB (SATA, 7200rpm) *2																			
		M.2フラッシュ メモリディスク (NVMe) 1TB+1TB (SATA, 7200rpm) *2																			

\*1: ECC \*2: 受注生産品です。 \*3: 搭載可能なメモリは64GBまでです。

- \*4: Mini DP→DP変換ケーブル (CLE-ADP3)相当) が1本添付されています。
- \*5: DVI追加、VGA追加、HDMI追加とは同時選択できません。
- \*6: 600W電源のみ選択可能。
- \*7: PS/2コネクタとの同時選択可能。
- \*8: ヘルスケアモデルは選択できません。
- \*9: キーボードなしモデルは選択不可。
- \*10: ヘルスケアモデルは標準添付。
- \*11: 他のメニューとの同時選択可能。
- \*12: Quadro® P620, Quadro® P2200, Quadro RTX® 4000, VGA追加、HDMI追加とは同時選択できません。それ以外の他のメニューとの同時選択可能。
- \*13: Quadro® P620, Quadro® P2200, Quadro RTX® 4000, DVI追加、HDMI追加とは同時選択できません。それ以外の他のメニューとの同時選択可能。接続したアナログディスプレイでは著作権保護付きDVD/Blu-rayは再生できません。アナログディスプレイ接続時には手配が必要です。
- \*14: Quadro® P620, Quadro® P2200, Quadro RTX® 4000, DVI追加、VGA追加とは同時選択できません。それ以外の他のメニューとの同時選択可能。
- \*15: 光学ドライブとの同時選択が必要となりますのでご注意ください。
- \*16: Core™ プロセッサ搭載モデルのみ。
- \*17: Xeon® プロセッサ搭載モデルのみ。

カスタムメイドメニューを超えて、お客様のご要望に応じた、きめ細かなオーダーメイドPCをご提供致しますので、当社営業もしくは販売パートナーまでお問い合わせください。機種によって対応可能な構成が異なります。

オーダーメイド例)

- ・複数のHDDを搭載可能です。
- ・大容量1TBフラッシュメモリディスクを搭載可能です。
- ・2TBなどの大容量ストレージへ変更可能です。
- ・取扱説明書等のマニュアルは、指定数量のみ納品可能です。

▶▶▶ 本体・カスタムメイド型名・価格一覧

■ CELSIUS W5010 変更/追加オプション 型名・価格一覧 (CPU～マウス)

項目	品名	型名	提供時期	希望小売価格 (円、税別)	対象モデル		対象モデル		備考
					W5010 (600W)	W5010 (280W)	Core™ プロセッサ搭載 モデル	Xeon® プロセッサ搭載 モデル	
CPU	① CPU変更 Core™ i3-10100→Core™ i5-10500	CLCPRC050	本体に同期	76,500	●	●	●	—	標準搭載CPUをインテル® Core™ i3-10100プロセッサ (3.60GHz) からインテル® Core™ i5-10500プロセッサ (3.10GHz) に変更します。
	② CPU変更 Core™ i3-10100→Core™ i7-10700	CLCPRC051	本体に同期	191,250	●	●	●	—	標準搭載CPUをインテル® Core™ i3-10100プロセッサ (3.60GHz) からインテル® Core™ i7-10700プロセッサ (2.90GHz) に変更します。
	③ CPU変更 Xeon® W-1250→Xeon® W-1270	CLCPRC052	本体に同期	66,800	●	●	—	●	標準搭載CPUをインテル® vPro® テクノロジー搭載インテル® Xeon® W-1250プロセッサ (3.30GHz) からインテル® vPro® テクノロジー搭載インテル® Xeon® W-1270プロセッサ (3.40GHz) に変更します。
メモリ	④ メモリ変更 8GB→16GB (8GB×2/DDR4-SDRAM/PC4-2933)	CLCMEM070	本体に同期	135,000	●	●	●	—	標準搭載メモリを8GB (8GB×1) から16GB (8GB×2) に変更します。DDR4 SDRAM
	⑤ メモリ変更 8GB→32GB (16GB×2/DDR4-SDRAM/PC4-2933)	CLCMEM071	本体に同期	270,000	●	●	●	—	標準搭載メモリを8GB (8GB×1) から32GB (16GB×2) に変更します。DDR4 SDRAM
	⑥ メモリ変更 8GB→64GB (16GB×4/DDR4-SDRAM/PC4-2933)	CLCMEM072	本体に同期	540,000	●	●	●	—	標準搭載メモリを8GB (8GB×1) から64GB (16GB×4) に変更します。DDR4 SDRAM
	⑦ メモリ変更 8GB→16GB (8GB×2/DDR4-SDRAM/PC4-2933/ECC)	CLCMEM073	本体に同期	140,000	●	●	—	●	標準搭載メモリを8GB (8GB×1) から16GB (8GB×2) に変更します。DDR4 SDRAM, ECC
	⑧ メモリ変更 8GB→32GB (16GB×2/DDR4-SDRAM/PC4-2933/ECC)	CLCMEM074	本体に同期	280,000	●	●	—	●	標準搭載メモリを8GB (8GB×1) から32GB (16GB×2) に変更します。DDR4 SDRAM, ECC
	⑨ メモリ変更 8GB→64GB (16GB×4/DDR4-SDRAM/PC4-2933/ECC)	CLCMEM075	本体に同期	560,000	●	●	—	●	標準搭載メモリを8GB (8GB×1) から64GB (16GB×4) に変更します。DDR4 SDRAM, ECC
	⑩ メモリ変更 8GB→128GB (32GB×4/DDR4-SDRAM/PC4-2933/ECC)	CLCMEM076	本体に同期	1,120,000	●	●	—	—	標準搭載メモリを8GB (8GB×1) から128GB (32GB×4) に変更します。DDR4 SDRAM, ECC。受注生産品です。
ストレージ	⑪ HDD変更 500GB→1TB (SATA/7200rpm)	CLCHDD0CE	本体に同期	56,700	●	●	●	●	標準搭載ストレージをHDD 500GB (SATA/5400rpm) からHDD 1TB (SATA/7200rpm) に変更します。
	⑫ HDD変更 500GB→500GB (SATA/7200rpm) ×2 RAID1	CLCHDD0CF	本体に同期	106,000	●	●	●	●	標準搭載ストレージをHDD 500GB (SATA/5400rpm) からHDD 500GB (SATA/7200rpm) ×2 RAID1に変更します。
	⑬ HDD変更 500GB→1TB (SATA/7200rpm) ×2 RAID1	CLCHDD0CG	本体に同期	212,000	●	●	●	●	標準搭載ストレージをHDD 500GB (SATA/5400rpm) からHDD 1TB (SATA/7200rpm) ×2 RAID1に変更します。
	⑭ HDD変更 500GB→M.2 フラッシュメモリディスク (NVMe) 256GB	CLCHDD0CH	本体に同期	44,500	●	●	●	●	標準搭載ストレージをHDD 500GB (SATA) からM.2フラッシュメモリディスク (NVMe) 256GBに変更します。搭載可能なメモリは64GBまでです。
	⑮ HDD変更 500GB→M.2 フラッシュメモリディスク (NVMe) 512GB	CLCHDD0CJ	本体に同期	94,500	●	●	●	●	標準搭載ストレージをHDD 500GB (SATA) からM.2フラッシュメモリディスク (NVMe) 512GBに変更します。
	⑯ HDD変更 500GB→M.2 フラッシュメモリディスク (NVMe) 1TB	CLCHDD0CK	本体に同期	189,000	●	●	●	●	標準搭載ストレージをHDD 500GB (SATA) からM.2フラッシュメモリディスク (NVMe) 1TBに変更します。受注生産品です。
	⑰ HDD変更 500GB→M.2 フラッシュメモリディスク (NVMe) 256GB+1TB (SATA/7200rpm)	CLCHDD0CL	本体に同期	139,000	●	●	●	●	標準搭載ストレージをHDD 500GB (SATA) からM.2フラッシュメモリディスク (NVMe) 256GB + 1TB (SATA) に変更します。搭載可能なメモリは64GBまでです。
	⑱ HDD変更 500GB→M.2 フラッシュメモリディスク (NVMe) 512GB + 1TB (SATA/7200rpm)	CLCHDD0CM	本体に同期	176,800	●	●	●	●	標準搭載ストレージをHDD 500GB (SATA) からM.2フラッシュメモリディスク (NVMe) 512GB + 1TB (SATA) に変更します。
	⑲ HDD変更 500GB→M.2 フラッシュメモリディスク (NVMe) 1TB + 1TB HDD (SATA/7200rpm)	CLCHDD0CN	本体に同期	271,300	●	●	●	●	標準搭載ストレージをHDD 500GB (SATA) からM.2フラッシュメモリディスク (NVMe) 1TB + 1TB (SATA) に変更します。受注生産品です。
光学ドライブ	⑳ DVD-ROMドライブユニット (薄型) 追加	CLCBAY038	本体に同期	4,500	●	●	●	●	DVD-ROMドライブユニット (薄型) を追加します。仕様につきましては、P3をご覧ください。
	㉑ スーパーマルチ (薄型) 追加	CLCBAY039	本体に同期	15,500	●	●	●	●	スーパーマルチドライブユニット (薄型) を追加します。仕様につきましては、P3をご覧ください。
グラフィックス	㉒ グラフィックスカード NVIDIA® Quadro® P620 追加	CLCGRA05K	本体に同期	32,800	●	●	●	●	NVIDIA® Quadro® P620をPCI Express x16スロットに追加します。 ③④⑤と同時選択できません。 ※ディスプレイとの接続方法につきましては、P42のディスプレイ接続方法をご覧ください。 ※Mini DP→DP変換ケーブル (CLE-ADP31相当) が1本添付されています。
	㉓ グラフィックスカード NVIDIA® Quadro® P2200 追加	CLCGRA05L	本体に同期	98,300	●	●	●	●	NVIDIA® Quadro® P2200をPCI Express x16スロットに追加します。 ③④⑤と同時選択できません。 ※ディスプレイとの接続方法につきましては、P42のディスプレイ接続方法をご覧ください。
	㉔ グラフィックスカード NVIDIA® Quadro RTX™ 4000追加	CLCGRA05M	本体に同期	207,000	●	—	●	●	NVIDIA® Quadro RTX™ 4000をPCI Express x16スロットに追加します。 ③④⑤と同時選択できません。 ※ディスプレイとの接続方法につきましては、P42のディスプレイ接続方法をご覧ください。
キーボード	㉕ USBキーボード変更→PS/2キーボード	CLCKBD01R	本体に同期	1,000	●	● (注)	●	●	標準構成のUSBキーボードをPS/2キーボード (キーピッチ約19.0mm、キーストローク約3.0mm、109Aキー) に変更します。 ※キーボードなしモデルでは選択できません。PS/2コネクタ同時手配必須です。 (注) ヘルスケアモデルでは選択できません。標準添付です。
	㉖ USBキーボード変更→USB抗菌キーボード	CLCKBD01P	本体に同期	9,400	●	● (注)	●	●	標準構成のUSBキーボードをUSB抗菌キーボード (キーピッチ約19.0mm、キーストローク約3.0mm、109Aキー) に変更します。受注生産品です。 ※キーボードなしモデルでは選択できません。 (注) ヘルスケアモデルでは選択できません。標準添付です。
マウス	㉗ USBマウス (光学式) 変更→USBマウス (レーザー式)	CLCPTD02R	本体に同期	3,100	●	● (注)	●	●	標準構成の2ボタンスクロール付USBマウス (光学式) をUSBマウス (レーザー式) に変更します。 (注) ヘルスケアモデルでは選択できません。
	㉘ USBマウス (光学式) 変更→USB抗菌マウス (光学式)	CLCPTD02S	本体に同期	2,100	●	● (注)	●	●	標準構成の2ボタンスクロール付USBマウス (光学式) をUSB抗菌マウス (光学式) に変更します。受注生産品です。 (注) ヘルスケアモデルでは選択できません。標準添付です。
	㉙ USBマウス (光学式) 変更→PS/2マウス (光学式)	CLCPTD02T	本体に同期	1,000	●	● (注)	●	●	標準構成の2ボタンスクロール付USBマウス (光学式) をPS/2マウス (光学式) に変更します。PS/2コネクタ同時手配必須です。 (注) ヘルスケアモデルでは選択できません。

注) 選択できるカスタムメイドオプションは、各項目につき1点のみです。複数の選択はできません。(ポート追加は除く。)  
 注) カスタムメイドオプションの単独出荷はできません。  
 注) カスタムメイドで変更/追加したメモリモジュールは選択された本体のみに搭載できます。他の本体に搭載することはできません。  
 ★1 リカバリメディアの詳細についてはP3「各モデルのリカバリデータディスクとリカバリイメージについて (法人のみ)」をご覧ください。

本体・カスタムメイド型名・価格一覧

■ CELSIUS W5010 変更/追加オプション 型名・価格一覧 (拡張インターフェース~保証)

項目	品名	型名	提供時期	希望小売価格 (円、税別)	対象モデル		対象モデル		備考
					W5010 (600W)	W5010 (280W)	Core™ プロセッサ搭載 モデル	Xeon® プロセッサ搭載 モデル	
拡張 インターフェース	⑩ パラレルポート追加	CLCEXT01E	本体に同期	7,300	●	●	●	●	パラレルポート(セントロニクス準拠、25PIN)追加。⑩⑪⑫⑬⑭と同時選択できます。
	⑪ シリアルポート追加	CLCEXT01F	本体に同期	6,300	●	●	●	●	シリアルポート(RS232C、9PIN)×1を追加します。⑩⑪⑫⑬⑭と同時選択できます。
	⑫ PS/2コネクタ追加	CLCEXT01K	本体に同期	3,000	●	●	●	●	PS/2コネクタを追加します。⑩⑪⑫⑬⑭と同時選択できます。
	⑬ DVI追加	CLCEXT01G	本体に同期	3,000	●	●	●	●	ディスプレイインターフェースDVIを追加します。⑩⑪⑫と同時選択できます。 ※ディスプレイとの接続方法につきましては、P42のディスプレイ接続方法をご覧ください。
	⑭ VGA追加	CLCEXT01H	本体に同期	3,000	●	●	●	●	ディスプレイインターフェースVGAを追加します。⑩⑪⑫と同時選択できます。 ⑬⑭⑮⑯と同時選択できません。 ※ディスプレイとの接続方法につきましては、P42のディスプレイ接続方法をご覧ください。
	⑮ HDMI追加	CLCEXT01J	本体に同期	3,000	●	●	●	●	ディスプレイインターフェースHDMIを追加します。⑩⑪⑫と同時選択できます。 ⑬⑭⑮⑯と同時選択できません。 ※ディスプレイとの接続方法につきましては、P42のディスプレイ接続方法をご覧ください。
アプリケーション	⑰ Microsoft® Office Personal 2019追加	CLCAPL01C	本体に同期	25,000	●	●	●	●	Microsoft® Office Personal 2019を追加します。
	⑱ Microsoft® Office Home and Business 2019追加	CLCAPL01D	本体に同期	43,000	●	●	●	●	Microsoft® Office Home & Business 2019を追加します。
リカバリメディア ★1	⑲ リカバリデータディスク+ ドライバースディスク追加 (Windows 10 Pro 64bit)	CLCRDD07X	本体に同期	3,000	●	●	●	—	Windows 10 Pro (64bit) 用のリカバリディスクセットを添付します。
	⑳ リカバリデータディスク+ ドライバースディスク+ WinDVDディスク追加 (Windows 10 Pro 64bit)	CLCRDD07Y	本体に同期	3,000	●	●	●	—	Windows 10 Pro (64bit) 用のリカバリディスクセットとCore® WinDVD® を添付します。 ※DVD-ROMもしくはスーパーマルチドライブとの同時選択が必須となります。
	㉑ リカバリデータディスク+ ドライバースディスク追加 (Windows 10 Pro for Workstations)	CLCRDD080	本体に同期	3,000	●	●	—	●	Windows 10 Pro for Workstations (64bit) 用のリカバリディスクセットを添付します。
	㉒ リカバリデータディスク+ ドライバースディスク+ WinDVDディスク追加 (Windows 10 Pro for Workstations)	CLCRDD081	本体に同期	3,000	●	●	—	●	Windows 10 Pro for Workstations (64bit) 用のリカバリディスクセットとCore® WinDVD® を添付します。 ※DVD-ROMもしくはスーパーマルチドライブとの同時選択が必須となります。
保証	㉓ 保証延長パック翌営業日 以降訪問修理 (パソコン用) CELSIUS 3年	CLCJSUB31	本体に同期	29,000	●	●	●	●	標準保証 (1年訪問修理) を3年間翌営業日以降訪問修理&3年間パーツ保証に拡張します。保証延長パック 翌営業日以降訪問修理 (パソコン用) 証書の書面を同梱します。
	㉔ 保証延長パック翌営業日 以降訪問修理 (パソコン用) CELSIUS 4年	CLCJSUB41	本体に同期	41,000	●	●	●	●	標準保証 (1年訪問修理) を4年間翌営業日以降訪問修理&4年間パーツ保証に拡張します。保証延長パック 翌営業日以降訪問修理 (パソコン用) 証書の書面を同梱します。
	㉕ 保証延長パック翌営業日 以降訪問修理 (パソコン用) CELSIUS 5年	CLCJSUB51	本体に同期	54,000	●	●	●	●	標準保証 (1年訪問修理) を5年間翌営業日以降訪問修理&5年間パーツ保証に拡張します。保証延長パック 翌営業日以降訪問修理 (パソコン用) 証書の書面を同梱します。
	㉖ SupportDeskバック Standard CELSIUSコンパクト・ ミニタワー 3年	CLCJSUD31	本体に同期	38,000	●	●	●	●	標準保証 (1年訪問修理) を3年間当日訪問修理&3年間パーツ保証に拡張します。ソフトウェアサポート: Windows OS (Windows® Internet Explorer® を含む) およびMicrosoft® Office製品 (Office Premiumは除く) に関するお問い合わせを専門技術者が対応します。サービス時間帯: 月曜日~金曜日 8:30~19:00 (祝日および12月30日~1月3日を除く) SupportDesk/バック Standard (パソコン用) 証書の書面を同梱します。
	㉗ SupportDeskバック Standard CELSIUSコンパクト・ ミニタワー 4年	CLCJSUD41	本体に同期	57,000	●	●	●	●	標準保証 (1年訪問修理) を4年間当日訪問修理&4年間パーツ保証に拡張します。ソフトウェアサポート: Windows OS (Windows® Internet Explorer® を含む) およびMicrosoft® Office製品 (Office Premiumは除く) に関するお問い合わせを専門技術者が対応します。サービス時間帯: 月曜日~金曜日 8:30~19:00 (祝日および12月30日~1月3日を除く) SupportDesk/バック Standard (パソコン用) 証書の書面を同梱します。
	㉘ SupportDeskバック Standard CELSIUSコンパクト・ ミニタワー 5年	CLCJSUD51	本体に同期	72,000	●	●	●	●	標準保証 (1年訪問修理) を5年間当日訪問修理&5年間パーツ保証に拡張します。ソフトウェアサポート: Windows OS (Windows® Internet Explorer® を含む) およびMicrosoft® Office製品 (Office Premiumは除く) に関するお問い合わせを専門技術者が対応します。サービス時間帯: 月曜日~金曜日 8:30~19:00 (祝日および12月30日~1月3日を除く) SupportDesk/バック Standard (パソコン用) 証書の書面を同梱します。
	㉙ SupportDeskバック Standard24 CELSIUSコンパクト・ ミニタワー 3年	CLCJSUE31	本体に同期	51,000	●	●	●	●	標準保証 (1年訪問修理) を3年間当日訪問修理&3年間パーツ保証に拡張します。ソフトウェアサポート: Windows OS (Windows® Internet Explorer® を含む) およびMicrosoft® Office製品 (Office Premiumは除く) に関するお問い合わせを専門技術者が対応します。サービス時間帯: 24時間365日サポートSupportDesk/バック Standard (パソコン用) 証書の書面を同梱します。
	㉚ SupportDeskバック Standard24 CELSIUSコンパクト・ ミニタワー 4年	CLCJSUE41	本体に同期	77,000	●	●	●	●	標準保証 (1年訪問修理) を4年間当日訪問修理&4年間パーツ保証に拡張します。ソフトウェアサポート: Windows OS (Windows® Internet Explorer® を含む) およびMicrosoft® Office製品 (Office Premiumは除く) に関するお問い合わせを専門技術者が対応します。サービス時間帯: 24時間365日サポートSupportDesk/バック Standard (パソコン用) 証書の書面を同梱します。
	㉛ SupportDeskバック Standard24 CELSIUSコンパクト・ ミニタワー 5年	CLCJSUE51	本体に同期	98,000	●	●	●	●	標準保証 (1年訪問修理) を5年間当日訪問修理&5年間パーツ保証に拡張します。ソフトウェアサポート: Windows OS (Windows® Internet Explorer® を含む) およびMicrosoft® Office製品 (Office Premiumは除く) に関するお問い合わせを専門技術者が対応します。サービス時間帯: 24時間365日サポートSupportDesk/バック Standard (パソコン用) 証書の書面を同梱します。

注) 選択できるカスタムメイドオプションは、各項目につき1点のみです。複数の選択はできません。(ポート追加は除く。)  
注) カスタムメイドオプションの単独出荷はできません。  
注) カスタムメイドで変更/追加したメモリモジュールは選択された本体のみに搭載できます。他の本体に搭載することはできません。  
★1 リカバリメディアの詳細についてはP3「各モデルのリカバリデータディスクとリカバリイメージについて (法人のみ)」をご参照ください。

PCワークステーション ミニタワー型

A4 CELSIUS W5010

[Windows 10 May 2020 Update 適用モデル]  
(280W電源) (Secured-core PC対応モデル)



各変更/追加メニュー①~⑭の型名/価格等の詳細につきましては「**■変更/追加オプション型名・価格一覧**」をご確認ください。

【 部分の構成パターンに対して、カスタムメイドで仕様の変更・追加が可能です。】

型名	希望小売価格 (円、税別)	提供時期	OS	CPU	メモリ	ストレージ	光学ドライブ	グラフィックス	キーボード	マウス	拡張インター フェース	アプリケー ション	リカバリ メディア	保証
280W 電源 CELW11007	346,700	済	Windows 10 Pro for Workstations (64bit)	インテル® i9™ デスクトップ搭載 インテル® Xeon® W-1250 プロセッサ (3.30GHz)	8GB (8GB×1) *1※	HDD 500GB (SATA, 5400rpm)	—	Intel® UHD Graphics P630 (CPUに内蔵)	USB キーボード	USBマウス (光学式)	—	—	—	1年訪問修理

※インテル® Xeon® W-1250プロセッサ搭載モデルは常にPC4-2666で動作します。Xeon® W-1270搭載時はPC4-2933で動作します。

(注) プリインストールされたWindows 10 Pro以外 (ボリュームライセンス など) を適用した場合は、Secured-core PCの機能は使用できません。

標準では内蔵光学ドライブは搭載されません。ドライブスディスク等をご利用される場合には、カスタムメイドもしくは、外付けのスーパーマルチ (FMV-NSM55) をご利用ください。

ドライブスディスクは標準添付されません。ご使用する際はストレージ内に格納されているデータをDVD-R DL媒体かDVD+R DL媒体に書き出すか、カスタムメイドメニューから選択ください。

①	②	③	④	⑤	⑥	⑦	⑧	⑨	⑩	⑪	⑫	⑬	⑭
インテル® i9™ デスクトップ搭載 インテル® Xeon® W-1270 プロセッサ (3.40GHz) +66,800円	16GB (8GB×2) *1 +140,000円	HDD 1TB (SATA, 7200rpm) +56,700円	薄型 DVD-ROM +4,500円	NVIDIA® Quadro® P630 *4 *5 +32,800円	PS/2 キーボード *6 *7 *8 +1,000円	USBマウス (レーザー式) *7 +3,100円	パラレルポート 追加 *10 +7,300円	Office Personal 2019 +25,000円	リカバリデータディスク+ ドライブスディスク追加 (Windows 10 Pro for Workstations 64bit) *15 +3,000円	保証延長パック 翌営業日以降訪問 修理 (パソコン用) (CELSIUS 3年) +29,000円			
		HDD 500GB (SATA, 7200rpm) ×2 RAID1 +280,000円	薄型 スーパーマルチ +15,500円	NVIDIA® Quadro® P2200 *5 +98,300円	USB抗菌 キーボード *2 *7 *8 *9 +9,400円	USB抗菌 マウス (光学式) *2 *7 *9 +2,100円	シリアルポート 追加 *10 +6,300円	Office Home and Business 2019 +43,000円	リカバリデータディスク+ ドライブスディスク追加 + Windows 10 Pro for Workstations 64bit) *15 +3,000円	保証延長パック 翌営業日以降訪問 修理 (パソコン用) (CELSIUS 4年) +41,000円			
	64GB (16GB×4) *1 +560,000円	HDD 1TB (SATA, 7200rpm) ×2 RAID1 +212,000円			*4: Mini DP→DP変換ケーブル (CLE-ADP31相当) が1本添 付されています。	PS/2 マウス (光学式) *6 *7 +1,000円	PS/2 コネクタ追加 *10 +3,000円	*10: 他のメニューとの同時選択 可能。		保証延長パック 翌営業日以降訪問 修理 (パソコン用) (CELSIUS 5年) +54,000円			
		128GB (32GB×4) *1 *2 +1,120,000円	M.2フラッシュ メモリアディスク (NVMe) 256GB *3 +44,500円		*5: DVI追加、VGA追加、HDMI 追加とは同時選択できませ ん。		DVI追加 *11 +3,000円	*11: Quadro® P620、Quadro® P2200、VGA追加、HDMI 追加とは同時選択できませ ん。それ以外の他のメ ニューとの同時選択可能。 接続したアナログディス プレイでは著作権保護付き DVD/Blu-rayは再生できま せん。		SupportDesk(バック Standard CELSIUSコンパクト・ ミニタワー3年 +38,000円			
			M.2フラッシュ メモリアディスク (NVMe) 512GB +94,500円		*6: PS/2コネクタとの同時選択 が必須。		VGA追加 *12 +3,000円	*12: Quadro® P620、Quadro® P2200、DVI追加、HDMI 追加とは同時選択できませ ん。それ以外の他のメ ニューとの同時選択可能。 アナログディスプレイ接続 時には手配が必須です。		SupportDesk(バック Standard CELSIUSコンパクト・ ミニタワー4年 +57,000円			
			M.2フラッシュ メモリアディスク (NVMe) 1TB *2 +189,000円		*7: ヘルスクエアモデルは選択で きません。		HDMI追加 *13 +3,000円	*13: Quadro® P620、Quadro® P2200、DVI追加、VGA追加 とは同時選択できません。 それ以外の他のメニューとの 同時選択可能。		SupportDesk(バック Standard CELSIUSコンパクト・ ミニタワー5年 +72,000円			
			M.2フラッシュメモ リアディスク (NVMe) 256GB+1TB (SATA, 7200rpm) *3 +139,000円		*8: キーボードなしモデルは選 択不可。			*14: 光学ドライブとの同時選択 が必須となりますのでご注 意ください。		SupportDesk(バック Standard CELSIUSコンパクト・ ミニタワー5年 +98,000円			
			M.2フラッシュメモ リアディスク (NVMe) 512GB+1TB (SATA, 7200rpm) +176,800円		*9: ヘルスクエアモデルは標準添 付。			*15: Xeon® プロセッサ搭載 モデルのみ。		SupportDesk(バック Standard24 CELSIUSコンパクト・ ミニタワー3年 +51,000円			
			M.2フラッシュメモ リアディスク (NVMe) 1TB+1TB (SATA, 7200rpm) *2 +271,300円							SupportDesk(バック Standard24 CELSIUSコンパクト・ ミニタワー4年 +77,000円			

\*3: 搭載可能なメモリは64GB  
までです。

カスタムメイドメニューを超えて、お客様のご要望に応じた、きめ細かなオーダーメイドPCをご提供致しますので、当社営業もしくは販売パートナーまでお問い合わせください。機種によって対応可能な構成が異なります。

オーダーメイド例)

- ・複数のHDDを搭載可能です。
- ・大容量1TBフラッシュメモリアディスクを搭載可能です。
- ・2TBなどの大容量ストレージへ変更可能です。
- ・取扱説明書等のマニュアルは、指定数量のみ納品可能です。

■ CELSIUS W5010 ((280W) Secured-core PC対応モデル) 変更/追加オプション 型名・価格一覧

項目	品名	型名	提供時期	希望小売価格 (円、税別)	備考	
CPU	① CPU変更 Xeon® W-1250→Xeon® W-1270	CLCPRC056	本体に同期	66,800	標準搭載CPUをインテル® vPro® テクノロジー搭載インテル® Xeon® W-1250 プロセッサ (3.30GHz) からインテル® vPro® テクノロジー搭載インテル® Xeon® W-1270 プロセッサ (3.40GHz) に変更します。	
	② メモリ変更 8GB→16GB (8GB×2/DDR4-SDRAM/PC4-2933/ECC)	CLCMEM073	本体に同期	140,000	標準搭載メモリを8GB (8GB×1) から16GB (8GB×2) に変更します。DDR4 SDRAM, ECC	
メモリ	③ メモリ変更 8GB→32GB (16GB×2/DDR4-SDRAM/PC4-2933/ECC)	CLCMEM074	本体に同期	280,000	標準搭載メモリを8GB (8GB×1) から32GB (16GB×2) に変更します。DDR4 SDRAM, ECC	
	④ メモリ変更 8GB→64GB (16GB×4/DDR4-SDRAM/PC4-2933/ECC)	CLCMEM075	本体に同期	560,000	標準搭載メモリを8GB (8GB×1) から64GB (16GB×4) に変更します。DDR4 SDRAM, ECC	
	⑤ メモリ変更 8GB→128GB (32GB×4/DDR4-SDRAM/PC4-2933/ECC)	CLCMEM076	本体に同期	1,120,000	標準搭載メモリを8GB (8GB×1) から128GB (32GB×4) に変更します。DDR4 SDRAM, ECC。受注生産品です。	
	⑥ HDD変更 500GB→1TB (SATA/7200rpm)	CLCHDD0D9	本体に同期	56,700	標準搭載ストレージをHDD 500GB (SATA/5400rpm) からHDD 1TB (SATA/7200rpm) に変更します。	
ストレージ	⑦ HDD変更 500GB→500GB (SATA/7200rpm) ×2 RAID1	CLCHDD0DA	本体に同期	106,000	標準搭載ストレージをHDD 500GB (SATA/5400rpm) からHDD 500GB (SATA/7200rpm) ×2 RAID1に変更します。	
	⑧ HDD変更 500GB→1TB (SATA/7200rpm) ×2 RAID1	CLCHDD0DB	本体に同期	212,000	標準搭載ストレージをHDD 500GB (SATA/5400rpm) からHDD 1TB (SATA/7200rpm) ×2 RAID1に変更します。	
	⑨ HDD変更 500GB→M.2フラッシュメモリディスク (NVMe) 256GB	CLCHDD0DC	本体に同期	44,500	標準搭載ストレージをHDD 500GB (SATA) からM.2フラッシュメモリディスク (NVMe) 256GBに変更します。搭載可能なメモリは64GBまでです。	
	⑩ HDD変更 500GB→M.2フラッシュメモリディスク (NVMe) 512GB	CLCHDD0DD	本体に同期	94,500	標準搭載ストレージをHDD 500GB (SATA) からM.2フラッシュメモリディスク (NVMe) 512GBに変更します。	
	⑪ HDD変更 500GB→M.2フラッシュメモリディスク (NVMe) 1TB	CLCHDD0DE	本体に同期	189,000	標準搭載ストレージをHDD 500GB (SATA) からM.2フラッシュメモリディスク (NVMe) 1TBに変更します。受注生産品です。	
	⑫ HDD変更 500GB→M.2フラッシュメモリディスク (NVMe) 256GB + 1TB (SATA/7200rpm)	CLCHDD0DF	本体に同期	139,000	標準搭載ストレージをHDD 500GB (SATA) からM.2フラッシュメモリディスク (NVMe) 256GB + 1TB (SATA) に変更します。搭載可能なメモリは64GBまでです。	
	⑬ HDD変更 500GB→M.2フラッシュメモリディスク (NVMe) 512GB + 1TB (SATA/7200rpm)	CLCHDD0DG	本体に同期	176,800	標準搭載ストレージをHDD 500GB (SATA) からM.2フラッシュメモリディスク (NVMe) 512GB + 1TB (SATA) に変更します。	
	⑭ HDD変更 500GB→M.2フラッシュメモリディスク (NVMe) 1TB + 1TB HDD (SATA/7200rpm)	CLCHDD0DH	本体に同期	271,300	標準搭載ストレージをHDD 500GB (SATA) からM.2フラッシュメモリディスク (NVMe) 1TB + 1TB (SATA) に変更します。受注生産品です。	
	光学ドライブ	⑮ DVD-ROMドライブユニット (薄型) 追加	CLCBAY038	本体に同期	4,500	DVD-ROMドライブユニット (薄型) を追加します。仕様につきましては、P3をご覧ください。
		⑯ スーパーマルチ (薄型) 追加	CLCBAY039	本体に同期	15,500	スーパーマルチドライブユニット (薄型) を追加します。仕様につきましては、P3をご覧ください。
グラフィックス	⑰ グラフィックスカードNVIDIA® Quadro® P620追加	CLCGRA05K	本体に同期	32,800	NVIDIA® Quadro® P620をPCI Express x16スロットに追加します。①②③④と同時選択できません。※ディスプレイとの接続方法につきましては、P42のディスプレイ接続方法をご覧ください。※Mini DP→DP変換ケーブル (CLE-ADP31相当) が1本添付されています。	
	⑱ グラフィックスカードNVIDIA® Quadro® P2200追加	CLCGRA05L	本体に同期	98,300	NVIDIA® Quadro® P2200をPCI Express x16スロットに追加します。①②③④と同時選択できません。※ディスプレイとの接続方法につきましては、P42のディスプレイ接続方法をご覧ください。	
キーボード	⑲ USBキーボード変更→PS/2キーボード	CLCKBD01R	本体に同期	1,000	標準構成のUSBキーボードをPS/2キーボード (キーピッチ約19.0mm、キーストローク約3.0mm、109Aキー) に変更します。※キーボードなしモデルでは選択できません。PS/2コネクタ同時手配必須です。(注) ヘルスクエアモデルでは選択できません。	
	⑳ USBキーボード変更→USB抗菌キーボード	CLCKBD01P	本体に同期	9,400	標準構成のUSBキーボードをUSB抗菌キーボード (キーピッチ約19.0mm、キーストローク約3.0mm、109Aキー) に変更します。受注生産品です。※キーボードなしモデルでは選択できません。(注) ヘルスクエアモデルでは選択できません。標準添付です。	
マウス	㉑ USBマウス (光学式) 変更→USBマウス (レーザー式)	CLCPTD02R	本体に同期	3,100	標準構成の2ボタンスクロール付USBマウス (光学式) をUSBマウス (レーザー式) に変更します。(注) ヘルスクエアモデルでは選択できません。	
	㉒ USBマウス (光学式) 変更→USB抗菌マウス (光学式)	CLCPTD02S	本体に同期	2,100	標準構成の2ボタンスクロール付USBマウス (光学式) をUSB抗菌マウス (光学式) に変更します。受注生産品です。(注) ヘルスクエアモデルでは選択できません。標準添付です。	
	㉓ USBマウス (光学式) 変更→PS/2マウス (光学式)	CLCPTD02T	本体に同期	1,000	標準構成の2ボタンスクロール付USBマウス (光学式) をPS/2マウス (光学式) に変更します。PS/2コネクタ同時手配必須です。(注) ヘルスクエアモデルでは選択できません。	
拡張インターフェース	㉔ パラレルポート追加	CLCEXT01E	本体に同期	7,300	パラレルポート (セントロニクス準拠、25PIN) 追加。①②③④⑤と同時選択できません。	
	㉕ シリアルポート追加	CLCEXT01F	本体に同期	6,300	シリアルポート (RS232C、9PIN) ×1を追加します。①②③④⑤と同時選択できません。	
	㉖ PS/2コネクタ追加	CLCEXT01K	本体に同期	3,000	PS/2コネクタを追加します。①②③④⑤と同時選択できません。	
	㉗ DVI追加	CLCEXT01G	本体に同期	3,000	ディスプレイインターフェースDVIを追加します。①②③④と同時選択できません。①②③④⑤と同時選択できません。※ディスプレイとの接続方法につきましては、P42のディスプレイ接続方法をご覧ください。	
	㉘ VGA追加	CLCEXT01H	本体に同期	3,000	ディスプレイインターフェースVGAを追加します。①②③④と同時選択できません。①②③④⑤と同時選択できません。※ディスプレイとの接続方法につきましては、P42のディスプレイ接続方法をご覧ください。	
	㉙ HDMI追加	CLCEXT01J	本体に同期	3,000	ディスプレイインターフェースHDMIを追加します。①②③④と同時選択できません。①②③④⑤と同時選択できません。※ディスプレイとの接続方法につきましては、P42のディスプレイ接続方法をご覧ください。	
アプリケーション	㉚ Microsoft® Office Personal 2019追加	CLCAPL01C	本体に同期	25,000	Microsoft® Office Personal 2019を追加します。	
	㉛ Microsoft® Office Home and Business 2019追加	CLCAPL01D	本体に同期	43,000	Microsoft® Office Home & Business 2019を追加します。	
リカバリメディア★1	㉜ リカバリデータディスク+ドライバースディスク追加 (Windows 10 Pro for Workstations)	CLCRDD080	本体に同期	3,000	Windows 10 Pro for Workstations (64bit) 用のリカバリディスクセットを添付します。	
	㉝ リカバリデータディスク+ドライバースディスク+WinDVDディスク追加 (Windows 10 Pro for Workstations)	CLCRDD081	本体に同期	3,000	Windows 10 Pro for Workstations (64bit) 用のリカバリディスクセットとCore® WinDVD® を添付します。*DVD-ROMもしくはスーパーマルチドライブとの同時選択が必須となります。	
	㉞ 保証延長パック翌営業日以降訪問修理 (パソコン用) CELSIUS 3年	CLCJSUB31	本体に同期	29,000	標準保証 (1年訪問修理) を3年間当日訪問修理&3年間パーツ保証に拡張します。保証延長パック 翌営業日以降訪問修理 (パソコン用) 証書の書面を同梱します。	
保証	㉟ 保証延長パック翌営業日以降訪問修理 (パソコン用) CELSIUS 4年	CLCJSUB41	本体に同期	41,000	標準保証 (1年訪問修理) を4年間翌営業日以降訪問修理&4年間パーツ保証に拡張します。保証延長パック 翌営業日以降訪問修理 (パソコン用) 証書の書面を同梱します。	
	㊱ 保証延長パック翌営業日以降訪問修理 (パソコン用) CELSIUS 5年	CLCJSUB51	本体に同期	54,000	標準保証 (1年訪問修理) を5年間翌営業日以降訪問修理&5年間パーツ保証に拡張します。保証延長パック 翌営業日以降訪問修理 (パソコン用) 証書の書面を同梱します。	
	㊲ SupportDeskパック Standard CELSIUSコンパクト・モニター 3年	CLCJSUD31	本体に同期	38,000	標準保証 (1年訪問修理) を3年間当日訪問修理&3年間パーツ保証に拡張します。ソフトウェアサポート: Windows OS (Windows® Internet Explorer® を含む) およびMicrosoft® Office製品 (Office Premiumは除く) に関するお問い合わせを専門技術者が対応します。サービス時間帯: 月曜日～金曜日 8:30～19:00 (祝日および12月30日～1月3日を除く) SupportDeskパック Standard (パソコン用) 証書の書面を同梱します。	
	㊳ SupportDeskパック Standard CELSIUSコンパクト・モニター 4年	CLCJSUD41	本体に同期	57,000	標準保証 (1年訪問修理) を4年間当日訪問修理&4年間パーツ保証に拡張します。ソフトウェアサポート: Windows OS (Windows® Internet Explorer® を含む) およびMicrosoft® Office製品 (Office Premiumは除く) に関するお問い合わせを専門技術者が対応します。サービス時間帯: 月曜日～金曜日 8:30～19:00 (祝日および12月30日～1月3日を除く) SupportDeskパック Standard (パソコン用) 証書の書面を同梱します。	
	㊴ SupportDeskパック Standard CELSIUSコンパクト・モニター 5年	CLCJSUD51	本体に同期	72,000	標準保証 (1年訪問修理) を5年間当日訪問修理&5年間パーツ保証に拡張します。ソフトウェアサポート: Windows OS (Windows® Internet Explorer® を含む) およびMicrosoft® Office製品 (Office Premiumは除く) に関するお問い合わせを専門技術者が対応します。サービス時間帯: 月曜日～金曜日 8:30～19:00 (祝日および12月30日～1月3日を除く) SupportDeskパック Standard (パソコン用) 証書の書面を同梱します。	
	㊵ SupportDeskパック Standard24 CELSIUSコンパクト・モニター 3年	CLCJSUE31	本体に同期	51,000	標準保証 (1年訪問修理) を3年間当日訪問修理&3年間パーツ保証に拡張します。ソフトウェアサポート: Windows OS (Windows® Internet Explorer® を含む) およびMicrosoft® Office製品 (Office Premiumは除く) に関するお問い合わせを専門技術者が対応します。サービス時間帯: 24時間365日サポートSupportDeskパック Standard (パソコン用) 証書の書面を同梱します。	
	㊶ SupportDeskパック Standard24 CELSIUSコンパクト・モニター 4年	CLCJSUE41	本体に同期	77,000	標準保証 (1年訪問修理) を4年間当日訪問修理&4年間パーツ保証に拡張します。ソフトウェアサポート: Windows OS (Windows® Internet Explorer® を含む) およびMicrosoft® Office製品 (Office Premiumは除く) に関するお問い合わせを専門技術者が対応します。サービス時間帯: 24時間365日サポートSupportDeskパック Standard (パソコン用) 証書の書面を同梱します。	
	㊷ SupportDeskパック Standard24 CELSIUSコンパクト・モニター 5年	CLCJSUE51	本体に同期	98,000	標準保証 (1年訪問修理) を5年間当日訪問修理&5年間パーツ保証に拡張します。ソフトウェアサポート: Windows OS (Windows® Internet Explorer® を含む) およびMicrosoft® Office製品 (Office Premiumは除く) に関するお問い合わせを専門技術者が対応します。サービス時間帯: 24時間365日サポートSupportDeskパック Standard (パソコン用) 証書の書面を同梱します。	

注) 選択できるカスタムメイドオプションは、各項目につき1点のみです。複数の選択はできません。(ポート追加は除く。)  
 注) カスタムメイドオプションの単独出荷はできません。  
 注) カスタムメイドで変更/追加したメモリモジュールは選択された本体のみに搭載できます。他の本体に搭載することはできません。  
 ★1 リカバリメディアの詳細についてはP3「各モデルのリカバリデータディスクとリカバリイメージについて (法人のみ)」をご参照ください。

本体・カスタムメイド型名・価格一覧



▶▶▶ 本体・カスタムメイド型名・価格一覧

PCワークステーション コンパクト型

A5 CELSIUS J5010

[Windows 10 October 2020 Update 適用モデル]  
[国際エネルギースタートプログラム対応モデル]



各変更/追加メニュー①~⑭の型名/価格等の詳細につきましては「変更/追加オプション型名・価格一覧」をご確認ください。

[ ] 部分の構成パターンに対して、カスタムメイドで仕様の変更・追加が可能です。

型名	希望小売価格 (円、税別)	提供時期	OS	CPU	メモリ	ストレージ	光学ドライブ	グラフィックス	キーボード	マウス	拡張インターフェース	アクセサリ	アプリケーション	リカバリアメリア	保証
CELJ16001	238,000	2021. 1/下	Windows 10 Pro (64bit)	インテル® Core™ i3-10100 プロセッサ (3.60GHz)	8GB (8GB×1) ※	HDD 500GB (SATA, 5400rpm)	—	Intel® UHD Graphics 630 (CPUに内蔵)	USB キーボード	USBマウス (光学式)	—/出力 コンセント×1	—	—	—	1年訪問修理
CELJ16002	233,800														
CELJ16003	346,700		Windows 10 Pro for Workstations (64bit)	インテル® vPro® テクノロジー搭載 インテル® Xeon® W-1250 プロセッサ (3.30GHz)	8GB (8GB×1) *1 ※			Intel® UHD Graphics P630 (CPUに内蔵)	USB キーボード						
CELJ16005	342,500														

\* インテル® Core™ i3、Core™ i5、Xeon® W-1250 プロセッサ搭載モデルは常にPC4-2666で動作します。Xeon® W-1270搭載時はPC4-2933で動作します。

標準では内蔵光学ドライブは搭載されません。ドライブディスク等をご利用される場合には、カスタムメイドもしくは、外付けのスーパーマルチ (FMV-NSM55) をご利用ください。

ドライブディスクは標準添付されません。ご使用する際はストレージ内に格納されているデータをDVD-R DL媒体かDVD+R DL媒体に書き出すか、カスタムメイドメニューから選択ください。

①	②	③	④	⑤	⑥	⑦	⑧	⑨	⑩	⑪	⑫	⑬	⑭											
【標準Core™ プロセッサ搭載モデル】	【標準Core™ プロセッサ搭載モデル】	HDD 1TB (SATA, 7200rpm)	薄型 DVD-ROM	NVIDIA® Quadro® P620 *4*5	PS/2 キーボード *6*7	USBマウス (レーザー式)	シリアルポート 追加 *8	ケーブルカバー *8	Office Personal 2019	リカバリディスク+ドライブディスク追加 (Windows 10 Pro for Workstations) *13	保証延長パック 翌営業日以降訪問修理 (パソコン用) CELSIUS 3年	+56,700円	+4,500円	+32,800円	+1,000円	+6,300円	+3,100円	+6,300円	+3,500円	+25,000円	+3,000円	+29,000円		
①	④	⑬	⑭	⑮	⑯	⑰	⑱	⑲	⑳	㉑	㉒	㉓	㉔											
インテル® Core™ i5-10500 vPro® プロセッサ (3.10GHz)	16GB (8GB×2)	M.2フラッシュメモリディスク (NVMe) 256GB *3	薄型スーパーマルチ	NVIDIA® Quadro® P2200 *5	USB抗菌キーボード *2*7	USB抗菌マウス (光学式) *2	PS/2 コネクタ追加 *8	スタンド変更 (ブックシェルフ型) *8	Office Home and Business 2019	リカバリディスク+ドライブディスク追加 (Windows 10 Pro for Workstations) *12*13	保証延長パック 翌営業日以降訪問修理 (パソコン用) CELSIUS 4年	+76,500円	+135,000円	+44,500円	+15,500円	+98,300円	+9,400円	+2,100円	+3,000円	+6,000円	+43,000円	+3,000円	+41,000円	
②	⑤	⑩	⑪	⑫	⑬	⑭	⑮	⑯	⑰	⑱	⑲	⑳	㉑											
インテル® Core™ i7-10700 vPro® プロセッサ (2.90GHz)	32GB (16GB×2)	M.2フラッシュメモリディスク (NVMe) 512GB					PS/2 マウス (光学式) *6	DVI追加 *9	リカバリディスク+ドライブディスク追加 (Windows 10 Pro for Workstations) *14	保証延長パック 翌営業日以降訪問修理 (パソコン用) CELSIUS 5年		+191,250円	+270,000円	+94,500円			+1,000円	+3,000円		+3,000円	+4,000円	+3,000円	+54,000円	
③	⑥	⑫	⑬	⑭	⑮	⑯	⑰	⑱	⑲	⑳	㉑	㉒	㉓											
【標準Xeon® プロセッサ搭載モデル】	64GB (16GB×4)	M.2フラッシュメモリディスク (NVMe) 1TB *2					VGA追加 *10		リカバリディスク+ドライブディスク追加 (Windows 10 Pro for Workstations) *17*14	SupportDesk (バック Standard CELSIUSコンパクト・ミニタワー 3年)		+66,800円	+540,000円	+189,000円									+3,000円	+38,000円
⑧	⑪	⑱	⑲	⑳	㉑	㉒	㉓	㉔	㉕	㉖	㉗	㉘	㉙											
インテル® vPro® テクノロジー搭載 インテル® Xeon® W-1270 プロセッサ (3.40GHz)	16GB (8GB×2) *1	M.2フラッシュメモリディスク (NVMe) 256GB + 1TB (SATA, 7200rpm) *3					HDMI追加 *11		Office Home and Business 2019	SupportDesk (バック Standard CELSIUSコンパクト・ミニタワー 4年)		+66,800円		+139,000円									+3,000円	+57,000円
⑩	⑬	㉑	㉒	㉓	㉔	㉕	㉖	㉗	㉘	㉙	㉚	㉛	㉜											
【標準Xeon® プロセッサ搭載モデル】	32GB (16GB×2) *1	M.2フラッシュメモリディスク (NVMe) 512GB + 1TB (SATA, 7200rpm)					ダブルタップ追加 *8		Office Home and Business 2019	SupportDesk (バック Standard CELSIUSコンパクト・ミニタワー 5年)			+140,000円	+176,800円									+2,000円	+72,000円
⑫	⑭	㉑	㉒	㉓	㉔	㉕	㉖	㉗	㉘	㉙	㉚	㉛	㉜											
【標準Xeon® プロセッサ搭載モデル】	64GB (16GB×4) *1	M.2フラッシュメモリディスク (NVMe) 1TB + 1TB (SATA, 7200rpm) *2							Office Home and Business 2019	SupportDesk (バック Standard CELSIUSコンパクト・ミニタワー 4年)			+280,000円	+271,300円										+51,000円
⑬	⑮	㉑	㉒	㉓	㉔	㉕	㉖	㉗	㉘	㉙	㉚	㉛	㉜											
【標準Xeon® プロセッサ搭載モデル】	128GB (32GB×4) *1*2	M.2フラッシュメモリディスク (NVMe) 1TB + 1TB (SATA, 7200rpm) *2							Office Home and Business 2019	SupportDesk (バック Standard CELSIUSコンパクト・ミニタワー 5年)			+560,000円	+1,120,000円										+98,000円

\*1 : ECC  
\*2 : 受注生産品です。

- \*4 : Mini DP→DP変換ケーブル (LE-ADP31相当) が1本添付されています。
- \*5 : DVI追加、VGA追加、HDMI追加とは同時選択できません。
- \*6 : PS/2コネクタとの同時選択が必須。
- \*7 : キーボードなしモデルは選択不可。
- \*8 : 他のメニューとの同時選択可能。
- \*9 : Quadro® P620、Quadro® P2200、VGA追加、HDMI追加とは同時選択できません。それ以外の他のメニューとの同時選択可能。接続したアナログディスプレイでは著作権保護付きDVD/Blu-rayは再生できません。アナログディスプレイ接続時には手配が必要です。
- \*10 : Quadro® P620、Quadro® P2200、DVI追加、VGA追加とは同時選択できません。それ以外の他のメニューとの同時選択可能。
- \*11 : Quadro® P620、Quadro® P2200、DVI追加、VGA追加とは同時選択できません。それ以外の他のメニューとの同時選択可能。
- \*12 : 光学ドライブとの同時選択が必須となりますのでご注意ください。
- \*13 : Core™ プロセッサ搭載モデルのみ。
- \*14 : Xeon® プロセッサ搭載モデルのみ。

カスタムメイドメニューを超えて、お客様のご要望に応じた、きめ細かなオーダーメイドPCをご提供致しますので、当社営業もしくは販売パートナーまでお問い合わせください。機種によって対応可能な構成が異なります。

オーダーメイド例)

- ・複数のHDDを搭載可能です。
- ・大容量1TBフラッシュメモリディスクを搭載可能です。
- ・2TBなどの大容量ストレージへ変更可能です。
- ・取扱説明書等のマニュアルは、指定数量のみ納品可能です。

■ CELSIUS J5010 変更/追加オプション 型名・価格一覧 (CPU～リカバリメディア)

項目	品名	型名	提供時期	希望小売価格 (円、税別)	対象モデル		備考
					Core™ プロセッサ搭載 モデル	Xeon® プロセッサ搭載 モデル	
CPU	① CPU変更 Core™ i3-10100→Core™ i5-10500	CLCPRC058	本体に同期	76,500	●	—	標準搭載CPUをインテル® Core™ i3-10100プロセッサ (3.60GHz) からインテル® Core™ i5-10500プロセッサ (3.10GHz) に変更します。
	② CPU変更 Core™ i3-10100→Core™ i7-10700	CLCPRC059	本体に同期	191,250	●	—	標準搭載CPUをインテル® Core™ i3-10100プロセッサ (3.60GHz) からインテル® Core™ i7-10700プロセッサ (2.90GHz) に変更します。
	③ CPU変更 Xeon® W-1250→Xeon® W-1270	CLCPRC05A	本体に同期	66,800	—	●	標準搭載CPUをインテル® vPro® テクノロジー搭載インテル® Xeon® W-1250プロセッサ (3.30GHz) からインテル® vPro® テクノロジー搭載インテル® Xeon® W-1270プロセッサ (3.40GHz) に変更します。
メモリ	④ メモリ変更 8GB→16GB (8GB×2/DDR4-SDRAM/PC4-2933)	CLCMEM07X	本体に同期	135,000	●	—	標準搭載メモリを8GB (8GB×1) から16GB (8GB×2) に変更します。 DDR4 SDRAM
	⑤ メモリ変更 8GB→32GB (16GB×2/DDR4-SDRAM/PC4-2933)	CLCMEM07Y	本体に同期	270,000	●	—	標準搭載メモリを8GB (8GB×1) から32GB (16GB×2) に変更します。 DDR4 SDRAM
	⑥ メモリ変更 8GB→64GB (16GB×4/DDR4-SDRAM/PC4-2933)	CLCMEM080	本体に同期	540,000	●	—	標準搭載メモリを8GB (8GB×1) から64GB (16GB×4) に変更します。 DDR4 SDRAM
	⑦ メモリ変更 8GB→16GB (8GB×2/DDR4-SDRAM/PC4-2933/ECC)	CLCMEM081	本体に同期	140,000	—	●	標準搭載メモリを8GB (8GB×1) から16GB (8GB×2) に変更します。 DDR4 SDRAM, ECC
	⑧ メモリ変更 8GB→32GB (16GB×2/DDR4-SDRAM/PC4-2933/ECC)	CLCMEM082	本体に同期	280,000	—	●	標準搭載メモリを8GB (8GB×1) から32GB (16GB×2) に変更します。 DDR4 SDRAM, ECC
	⑨ メモリ変更 8GB→64GB (16GB×4/DDR4-SDRAM/PC4-2933/ECC)	CLCMEM083	本体に同期	560,000	—	●	標準搭載メモリを8GB (8GB×1) から64GB (16GB×4) に変更します。 DDR4 SDRAM, ECC
	⑩ メモリ変更 8GB→128GB (32GB×4/DDR4-SDRAM/PC4-2933/ECC)	CLCMEM084	本体に同期	1,120,000	—	●	標準搭載メモリを8GB (8GB×1) から128GB (32GB×4) に変更します。 DDR4 SDRAM, ECC。受注生産品です。
ストレージ	⑪ HDD変更 500GB→1TB (SATA/7200rpm)	CLCHDD0DY	本体に同期	56,700	●	●	標準搭載ストレージをHDD 500GB (SATA/5400rpm) からHDD 1TB (SATA/7200rpm) に変更します。
	⑫ HDD変更 500GB→ M.2フラッシュメモリディスク (NVMe) 256GB	CLCHDD0E0	本体に同期	44,500	●	●	標準搭載ストレージをHDD 500GB (SATA) からM.2フラッシュメモリディスク (NVMe) 256GBに変更します。搭載可能なメモリは64GBまでです。
	⑬ HDD変更 500GB→ M.2フラッシュメモリディスク (NVMe) 512GB	CLCHDD0E1	本体に同期	94,500	●	●	標準搭載ストレージをHDD 500GB (SATA) からM.2フラッシュメモリディスク (NVMe) 512GBに変更します。
	⑭ HDD変更 500GB→ M.2フラッシュメモリディスク (NVMe) 1TB	CLCHDD0E2	本体に同期	189,000	●	●	標準搭載ストレージをHDD 500GB (SATA) からM.2フラッシュメモリディスク (NVMe) 1TBに変更します。受注生産品です。
	⑮ HDD変更 500GB→ M.2フラッシュメモリディスク (NVMe) 256GB + 1TB (SATA/7200rpm)	CLCHDD0E3	本体に同期	139,000	●	●	標準搭載ストレージをHDD 500GB (SATA) からM.2フラッシュメモリディスク (NVMe) 256GB + 1TB (SATA) に変更します。搭載可能なメモリは64GBまでです。
	⑯ HDD変更 500GB→ M.2フラッシュメモリディスク (NVMe) 512GB + 1TB (SATA/7200rpm)	CLCHDD0E4	本体に同期	176,800	●	●	標準搭載ストレージをHDD 500GB (SATA) からM.2フラッシュメモリディスク (NVMe) 512GB + 1TB (SATA) に変更します。
	⑰ HDD変更 500GB→M.2フラッシュメモリディスク (NVMe) 1TB + 1TB HDD (SATA/7200rpm)	CLCHDD0E5	本体に同期	271,300	●	●	標準搭載ストレージをHDD 500GB (SATA) からM.2フラッシュメモリディスク (NVMe) 1TB + 1TB (SATA) に変更します。受注生産品です。
	光学ドライブ	⑱ DVD-ROM (薄型) 追加	CLCBAY03G	本体に同期	4,500	●	●
⑲ スーパーマルチ (薄型) 追加		CLCBAY03H	本体に同期	15,500	●	●	スーパーマルチドライブユニット (薄型) を追加します。仕様につきましては、P3をご覧ください。
グラフィックス	⑳ グラフィックスカードNVIDIA® Quadro® P620追加	CLCGRA05W	本体に同期	32,800	●	●	NVIDIA® Quadro® P620をPCI Express x16スロットに追加します。 ◎◎◎と同時選択できません。 ※ディスプレイとの接続方法につきましては、P42のディスプレイ接続方法をご覧ください。 ※Mini DP→DP変換ケーブル (CLE-ADP31相当) が1本添付されています。
	㉑ グラフィックスカードNVIDIA® Quadro® P2200追加	CLCGRA05X	本体に同期	98,300	●	●	NVIDIA® Quadro® P2200をPCI Express x16スロットに追加します。 ◎◎◎と同時選択できません。 ※ディスプレイとの接続方法につきましては、P42のディスプレイ接続方法をご覧ください。
キーボード	㉒ USBキーボード変更→PS/2キーボード	CLCKBD01V	本体に同期	1,000	●	●	標準構成のUSBキーボードをPS/2キーボード (キーピッチ約19.0mm、キーストローク約3.0mm、109Aキー) に変更します。 ※キーボードなしモデルでは選択できません。PS/2コネクタ同時手配必須です。
	㉓ USBキーボード変更→USB抗菌キーボード	CLCKBD01W	本体に同期	9,400	●	●	標準構成のUSBキーボードをUSB抗菌キーボード (キーピッチ約19.0mm、キーストローク約3.0mm、109Aキー) に変更します。受注生産品です。 ※キーボードなしモデルでは選択できません。
マウス	㉔ USBマウス (光学式) 変更→USBマウス (レーザー式)	CLCPTD02Y	本体に同期	3,100	●	●	標準構成の2ボタンスクロール付USBマウス (光学式) をUSBマウス (レーザー式) に変更します。
	㉕ USBマウス (光学式) 変更→USB抗菌マウス (光学式)	CLCPTD030	本体に同期	2,100	●	●	標準構成の2ボタンスクロール付USBマウス (光学式) をUSB抗菌マウス (光学式) に変更します。受注生産品です。
	㉖ USBマウス (光学式) 変更→PS/2マウス (光学式)	CLCPTD031	本体に同期	1,000	●	●	標準構成の2ボタンスクロール付USBマウス (光学式) をPS/2マウス (光学式) に変更します。PS/2コネクタ同時手配必須です。
拡張インターフェース	㉗ シリアルポート追加	CLCEXT01N	本体に同期	6,300	●	●	シリアルポート (RS232C, 9PIN) ×1を追加します。◎～◎と同時選択できます。
	㉘ PS/2コネクタ追加	CLCEXT01M	本体に同期	3,000	●	●	PS/2コネクタを追加します。◎～◎と同時選択できます。
	㉙ DVI追加	CLCEXT01P	本体に同期	3,000	●	●	ディスプレイインターフェースDVIを追加します。◎◎と同時選択できます。 ◎◎◎と同時選択できません。 ※ディスプレイとの接続方法につきましては、P42のディスプレイ接続方法をご覧ください。
	㉚ VGA追加	CLCEXT01R	本体に同期	3,000	●	●	ディスプレイインターフェースVGAを追加します。◎◎と同時選択できます。 ◎◎◎と同時選択できません。 ※ディスプレイとの接続方法につきましては、P42のディスプレイ接続方法をご覧ください。
	㉛ HDMI追加	CLCEXT01S	本体に同期	3,000	●	●	ディスプレイインターフェースHDMIを追加します。◎◎と同時選択できます。 ◎◎◎と同時選択できません。 ※ディスプレイとの接続方法につきましては、P42のディスプレイ接続方法をご覧ください。
	㉜ ダブルタップ	CLCEXT01T	本体に同期	2,000	●	●	サービスコンセント標準1クチが2クチになります。◎～◎と同時選択できます。
	アクセサリ	㉝ ケーブルカバー	CLCACC003	本体に同期	3,500	●	●
㉞ スタンド変更 (ブックシェルフ型)		CLCACC004	本体に同期	6,000	●	●	標準添付のフットをブックシェルフ型スタンドへ変更します。 ◎と同時選択できます。
アプリケーション	㉟ Microsoft® Office Personal 2019追加	CLCAPL01C	本体に同期	25,000	●	●	Microsoft® Office Personal 2019を追加します。
	㊱ Microsoft® Office Home and Business 2019追加	CLCAPL01D	本体に同期	43,000	●	●	Microsoft® Office Home & Business 2019を追加します。
リカバリメディア★1	㊲ リカバリデータディスク+ドライブディスク追加 (Windows 10 Pro 64bit)	CLCRDD08B	本体に同期	3,000	—	—	Windows 10 Pro (64bit) 用のリカバリディスクセットを添付します。
	㊳ リカバリデータディスク+ドライブディスク+ WinDVDディスク追加 (Windows 10 Pro 64bit)	CLCRDD08D	本体に同期	3,000	●	—	Windows 10 Pro (64bit) 用のリカバリディスクセットとCore™ WinDVD® を添付します。 ※DVD-ROMもしくはスーパーマルチドライブとの同時選択が必須となります。
	㊴ リカバリデータディスク+ドライブディスク追加 (Windows 10 Pro for Workstations)	CLCRDD08E	本体に同期	3,000	—	●	Windows 10 Pro for Workstations (64bit) 用のリカバリディスクセットを添付します。
	㊵ リカバリデータディスク+ドライブディスク+ WinDVDディスク追加 (Windows 10 Pro for Workstations)	CLCRDD08F	本体に同期	3,000	—	●	Windows 10 Pro for Workstations (64bit) 用のリカバリディスクセットとCore™ WinDVD® を添付します。 ※DVD-ROMもしくはスーパーマルチドライブとの同時選択が必須となります。

注) 選択できるカスタムメイドオプションは、各項目につき1点のみです。複数の選択はできません。  
注) カスタムメイドオプションの単独出荷はできません。  
注) カスタムメイドで変更/追加したメモリモジュールは選択された本体のみに搭載できます。他の本体に搭載することはできません。  
★1 リカバリメディアの詳細についてはP3「各モデルのリカバリデータディスクとリカバリイメージについて (法人のみ)」をご参照ください。

本体・カスタムメイド型名・価格一覧

▶▶▶ 本体・カスタムメイド型名・価格一覧

■ CELSIUS J5010 変更/追加オプション 型名・価格一覧 (保証)

項目	品名	型名	提供時期	希望小売価格 (円、税別)	対象モデル		備考
					Core™ プロセッサ搭載 モデル	Xeon® プロセッサ搭載 モデル	
保証	㉑ 保証延長バック翌営業日以降訪問修理 (パソコン用) CELSIUS 3年	CLCJSUB31	本体に同期	29,000	●	●	標準保証 (1年訪問修理) を3年間翌営業日以降訪問修理&3年間パーツ保証に拡張します。保証延長バック 翌営業日以降訪問修理 (パソコン用) 証書の書面を同梱します。
	㉒ 保証延長バック翌営業日以降訪問修理 (パソコン用) CELSIUS 4年	CLCJSUB41	本体に同期	41,000	●	●	標準保証 (1年訪問修理) を4年間翌営業日以降訪問修理&4年間パーツ保証に拡張します。保証延長バック 翌営業日以降訪問修理 (パソコン用) 証書の書面を同梱します。
	㉓ 保証延長バック翌営業日以降訪問修理 (パソコン用) CELSIUS 5年	CLCJSUB51	本体に同期	54,000	●	●	標準保証 (1年訪問修理) を5年間翌営業日以降訪問修理&5年間パーツ保証に拡張します。保証延長バック 翌営業日以降訪問修理 (パソコン用) 証書の書面を同梱します。
	㉔ SupportDesk/バック Standard CELSIUS コンパクト・ミニタワー 3年	CLCJSUD31	本体に同期	38,000	●	●	標準保証 (1年訪問修理) を3年間当日訪問修理&3年間パーツ保証に拡張します。ソフトウェアサポート: Windows OS (Windows® Internet Explorer® を含む) およびMicrosoft® Office製品 (Office Premiumは除く) に関するお問い合わせを専門技術者が対応します。サービス時間帯: 月曜日～金曜日 8:30～19:00 (祝日および12月30日～1月3日を除く) SupportDesk/バック Standard (パソコン用) 証書の書面を同梱します。
	㉕ SupportDesk/バック Standard CELSIUS コンパクト・ミニタワー 4年	CLCJSUD41	本体に同期	57,000	●	●	標準保証 (1年訪問修理) を4年間当日訪問修理&4年間パーツ保証に拡張します。ソフトウェアサポート: Windows OS (Windows® Internet Explorer® を含む) およびMicrosoft® Office製品 (Office Premiumは除く) に関するお問い合わせを専門技術者が対応します。サービス時間帯: 月曜日～金曜日 8:30～19:00 (祝日および12月30日～1月3日を除く) SupportDesk/バック Standard (パソコン用) 証書の書面を同梱します。
	㉖ SupportDesk/バック Standard CELSIUS コンパクト・ミニタワー 5年	CLCJSUD51	本体に同期	72,000	●	●	標準保証 (1年訪問修理) を5年間当日訪問修理&5年間パーツ保証に拡張します。ソフトウェアサポート: Windows OS (Windows® Internet Explorer® を含む) およびMicrosoft® Office製品 (Office Premiumは除く) に関するお問い合わせを専門技術者が対応します。サービス時間帯: 月曜日～金曜日 8:30～19:00 (祝日および12月30日～1月3日を除く) SupportDesk/バック Standard (パソコン用) 証書の書面を同梱します。
	㉗ SupportDesk/バック Standard24 CELSIUS コンパクト・ミニタワー 3年	CLCJSUE31	本体に同期	51,000	●	●	標準保証 (1年訪問修理) を3年間当日訪問修理&3年間パーツ保証に拡張します。ソフトウェアサポート: Windows OS (Windows® Internet Explorer® を含む) およびMicrosoft® Office製品 (Office Premiumは除く) に関するお問い合わせを専門技術者が対応します。サービス時間帯: 24時間365日サポート SupportDesk/バック Standard (パソコン用) 証書の書面を同梱します。
	㉘ SupportDesk/バック Standard24 CELSIUS コンパクト・ミニタワー 4年	CLCJSUE41	本体に同期	77,000	●	●	標準保証 (1年訪問修理) を4年間当日訪問修理&4年間パーツ保証に拡張します。ソフトウェアサポート: Windows OS (Windows® Internet Explorer® を含む) およびMicrosoft® Office製品 (Office Premiumは除く) に関するお問い合わせを専門技術者が対応します。サービス時間帯: 24時間365日サポート SupportDesk/バック Standard (パソコン用) 証書の書面を同梱します。
	㉙ SupportDesk/バック Standard24 CELSIUS コンパクト・ミニタワー 5年	CLCJSUE51	本体に同期	98,000	●	●	標準保証 (1年訪問修理) を5年間当日訪問修理&5年間パーツ保証に拡張します。ソフトウェアサポート: Windows OS (Windows® Internet Explorer® を含む) およびMicrosoft® Office製品 (Office Premiumは除く) に関するお問い合わせを専門技術者が対応します。サービス時間帯: 24時間365日サポート SupportDesk/バック Standard (パソコン用) 証書の書面を同梱します。

注) 選択できるカスタムメイドオプションは、各項目につき1点のみです。複数の選択はできません。  
 注) カスタムメイドオプションの単独出荷はできません。  
 注) カスタムメイドで変更/追加したメモリモジュールは選択された本体のみに搭載できます。他の本体に搭載することはできません。  
 ★1 リカバリメディアの詳細についてはP3「各モデルのリカバリデータディスクとリカバリイメージについて (法人のみ)」をご参照ください。

本体・カスタムメイド型名・価格一覧

### PCワークステーション コンパクト型

**A5**

# CELSIUS J5010

[Windows 10 October 2020 Update 適用モデル]  
(Secured-core PC対応モデル)



各変更/追加メニュー①~⑭の型名/価格等の詳細につきましては  
「変更/追加オプション型名・価格一覧」をご確認ください。

【 部分の構成パターンに対して、カスタムメイドで仕様の変更・追加が可能です。】

型名	希望小売価格 (円、税別)	提供時期	OS	CPU	メモリ	ストレージ	光学ドライブ	グラフィックス	キーボード	マウス	拡張インター フェース	アクセサリ	アプリケーション	リカバリ メディア	保証
CELJ16004	346,700	2021. 1/下	Windows10 Pro for Workstations (64bit)	インテル® vPro® テクノロジー搭載 インテル® Xeon® W-1250 プロセッサ (3.30GHz)	8GB (8GB×1) *1※	HDD 500GB (SATA, 5400rpm)	—	Intel® UHD Graphics P630 (CPUに内蔵)	USB キーボード	USBマウス (光学式)	—	—	—	—	1年訪問修理

\* インテル® Xeon® W-1250プロセッサ搭載モデルは常にPC4-2666で動作します。Xeon® W-1270搭載時はPC4-2933で動作します。

(注) プリインストールされたWindows 10 Pro以外 (ボリュームライセンスなど) を適用した場合は、Secured-core PCの機能は使用できません。

標準では内蔵光学ドライブは搭載されません。  
ドライブディスク等をご利用される場合には、カスタムメイドもしくは、外付けのスーパーマルチ (FMV-NSM55) をご利用ください。

ドライブディスクは標準添付されません。  
ご使用する際はストレージ内に格納されているデータをDVD-R DL媒体がDVD+R DL媒体に書き出すか、カスタムメイドメニューから選択ください。

①	②	③	④	⑤	⑥	⑦	⑧	⑨	⑩	⑪	⑫	⑬	⑭
インテル® vPro® テクノロジー搭載 インテル® Xeon® W-1270 プロセッサ (3.40GHz) +66,800円	16GB (8GB×2) *1 +140,000円	HDD 1TB (SATA, 7200rpm) +56,700円	薄型 DVD-ROM +4,500円	NVIDIA® Quadro® P620 *4*5 +32,800円	PS/2 キーボード *6 +1,000円	USBマウス (レーザー式) +3,100円	シリアルポート 追加 *7 +6,300円	ケーブルカバー *7 +3,500円	Office Personal 2019 +25,000円	リカバリデータ ディスクドライブ + パーティション追加 (Windows 10 Pro for Workstations 64bit) *11 +3,000円	保証延長バック アップ業務日以降訪問 修理 (パソコン用) CELSIUS 3年 +29,000円		
	32GB (16GB×2) *1 +280,000円	M.2フラッシュ メモリアディスク (NVMe) 256GB*3 +44,500円	薄型 スーパーマルチ +15,500円	NVIDIA® Quadro® P2200*5 +98,300円	USB抗菌 キーボード *2 +9,400円	USB抗菌 マウス (光学式) *2 +2,100円	PS/2 コネクタ追加 *7 +3,000円	スタンド変更 (ブック シェルフ型) *7 +6,000円	Office Home and Business 2019 +43,000円	リカバリデータディスク+ ドライブ+パーティション追加 (Windows 10 Pro for Workstations 64bit) *11 +3,000円	保証延長バック アップ業務日以降訪問 修理 (パソコン用) CELSIUS 4年 +41,000円		
	64GB (16GB×4) *1 +560,000円	M.2フラッシュ メモリアディスク (NVMe) 512GB +94,500円		*4: Mini DP→DP変換ケーブル (CLE-ADP31相当) が1本添 付されています。 *5: DVI追加、VGA追加、HDMI 追加とは同時選択できませ ん。 *6: PS/2コネクタとの同時選択 が必須。		PS/2 マウス (光学式) *6 +1,000円	DVI追加 *8 +3,000円		*11: 光学ドライブとの同時選 択が必須となりますので ご注意ください。		保証延長バック アップ業務日以降訪問 修理 (パソコン用) CELSIUS 5年 +54,000円		
	128GB (32GB×4) *1*2 +1,120,000円	M.2フラッシュ メモリアディスク (NVMe) 1TB*2 +189,000円					VGA追加 *9 +3,000円				SupportDesk/バック Standard CELSIUSコンパクト・ ミニタワー 3年 +38,000円		
		M.2フラッシュメモ リアディスク (NVMe) 256GB + 1TB (SATA, 7200rpm) *3 +139,000円					HDMI追加 *10 +3,000円				SupportDesk/バック Standard CELSIUSコンパクト・ ミニタワー 4年 +57,000円		
		M.2フラッシュメモ リアディスク (NVMe) 512GB + 1TB (SATA, 7200rpm) *2 +176,800円					ダブルタップ 追加 *7 +2,000円				SupportDesk/バック Standard CELSIUSコンパクト・ ミニタワー 5年 +72,000円		
		M.2フラッシュメモ リアディスク (NVMe) 1TB+1TB (SATA, 7200rpm) *2 +271,300円									SupportDesk/バック Standard24 CELSIUSコンパクト・ ミニタワー 3年 +51,000円		
											SupportDesk/バック Standard24 CELSIUSコンパクト・ ミニタワー 4年 +77,000円		
											SupportDesk/バック Standard24 CELSIUSコンパクト・ ミニタワー 5年 +98,000円		

\*1: ECC  
\*2: 受注生産品です。

\*3: 搭載可能なメモリは64GB  
までです。

カスタムメイドメニューを超えて、お客様のご要望に応じた、きめ細かなオーダーメイドPCをご提供致しますので、当社営業もしくは販売パートナーまでお問い合わせください。機種によって対応可能な構成が異なります。

オーダーメイド例)

- ・複数のHDDを搭載可能です。
- ・大容量1TBフラッシュメモリアディスクを搭載可能です。
- ・2TBなどの大容量ストレージへ変更可能です。
- ・取扱説明書等のマニュアルは、指定数量のみ納品可能です。

▶▶▶ 本体・カスタムメイド型名・価格一覧

■ CELSIUS J5010 (Secured-core PC対応モデル) 変更/追加オプション 型名・価格一覧

項目	品名	型名	提供時期	希望小売価格 (円、税別)	備考
CPU	① CPU変更 Xeon® W-1250→Xeon® W-1270	CLCPRC05B	本体に同期	66,800	標準搭載CPUをインテル® vPro® テクノロジー搭載インテル® Xeon® W-1250 プロセッサー (3.30GHz) からインテル® vPro® テクノロジー搭載インテル® Xeon® W-1270 プロセッサー (3.40GHz) に変更します。
	② メモリ変更 8GB→16GB (8GB×2/DDR4-SDRAM/PC4-2933/ECC)	CLCMEM081	本体に同期	140,000	標準搭載メモリを8GB (8GB×1) から16GB (8GB×2) に変更します。DDR4 SDRAM, ECC
	③ メモリ変更 8GB→32GB (16GB×2/DDR4-SDRAM/PC4-2933/ECC)	CLCMEM082	本体に同期	280,000	標準搭載メモリを8GB (8GB×1) から32GB (16GB×2) に変更します。DDR4 SDRAM, ECC
	④ メモリ変更 8GB→64GB (16GB×4/DDR4-SDRAM/PC4-2933/ECC)	CLCMEM083	本体に同期	560,000	標準搭載メモリを8GB (8GB×1) から64GB (16GB×4) に変更します。DDR4 SDRAM, ECC
	⑤ メモリ変更 8GB→128GB (32GB×4/DDR4-SDRAM/PC4-2933/ECC)	CLCMEM084	本体に同期	1,120,000	標準搭載メモリを8GB (8GB×1) から128GB (32GB×4) に変更します。DDR4 SDRAM, ECC, 受注生産品です。
ストレージ	⑥ HDD変更 500GB→1TB (SATA/7200rpm)	CLCHDD0E6	本体に同期	56,700	標準搭載ストレージをHDD 500GB (SATA/5400rpm) からHDD 1TB (SATA/7200rpm) に変更します。
	⑦ HDD変更 500GB→M.2フラッシュメモリディスク (NVMe) 256GB	CLCHDD0E7	本体に同期	44,500	標準搭載ストレージをHDD 500GB (SATA) からM.2フラッシュメモリディスク (NVMe) 256GBに変更します。搭載可能なメモリは64GBまでです。
	⑧ HDD変更 500GB→M.2フラッシュメモリディスク (NVMe) 512GB	CLCHDD0E8	本体に同期	94,500	標準搭載ストレージをHDD 500GB (SATA) からM.2フラッシュメモリディスク (NVMe) 512GBに変更します。
	⑨ HDD変更 500GB→M.2フラッシュメモリディスク (NVMe) 1TB	CLCHDD0E9	本体に同期	189,000	標準搭載ストレージをHDD 500GB (SATA) からM.2フラッシュメモリディスク (NVMe) 1TBに変更します。受注生産品です。
	⑩ HDD変更 500GB→M.2フラッシュメモリディスク (NVMe) 256GB + 1TB (SATA/7200rpm)	CLCHDD0EA	本体に同期	139,000	標準搭載ストレージをHDD 500GB (SATA) からM.2フラッシュメモリディスク (NVMe) 256GB + 1TB (SATA) に変更します。搭載可能なメモリは64GBまでです。
	⑪ HDD変更 500GB→M.2フラッシュメモリディスク (NVMe) 512GB + 1TB (SATA/7200rpm)	CLCHDD0EB	本体に同期	176,800	標準搭載ストレージをHDD 500GB (SATA) からM.2フラッシュメモリディスク (NVMe) 512GB + 1TB (SATA) に変更します。
⑫ HDD変更 500GB→M.2フラッシュメモリディスク (NVMe) 1TB + 1TB HDD (SATA/7200rpm)	CLCHDD0EC	本体に同期	271,300	標準搭載ストレージをHDD 500GB (SATA) からM.2フラッシュメモリディスク (NVMe) 1TB + 1TB (SATA) に変更します。受注生産品です。	
光学ドライブ	⑬ DVD-ROM (薄型) 追加	CLCBAY03G	本体に同期	4,500	DVD-ROMドライブユニット (薄型) を追加します。仕様につきましては、P3をご覧ください。
	⑭ スーパーマルチ (薄型) 追加	CLCBAY03H	本体に同期	15,500	スーパーマルチドライブユニット (薄型) を追加します。仕様につきましては、P3をご覧ください。
グラフィックス	⑮ グラフィックスカードNVIDIA® Quadro® P620追加	CLCGRA05W	本体に同期	32,800	NVIDIA® Quadro® P620をPCI Express x16スロットに追加します。⑩⑪と同時選択できません。※ディスプレイとの接続方法につきましては、P42のディスプレイ接続方法をご覧ください。※Mini DP→DP変換ケーブル (CLE-ADP31相当) が1本添付されています。
	⑯ グラフィックスカードNVIDIA® Quadro® P2200追加	CLCGRA05X	本体に同期	98,300	NVIDIA® Quadro® P2200をPCI Express x16スロットに追加します。⑩⑪と同時選択できません。※ディスプレイとの接続方法につきましては、P42のディスプレイ接続方法をご覧ください。
キーボード	⑰ USBキーボード変更→PS/2キーボード	CLCKBD01V	本体に同期	1,000	標準構成のUSBキーボードをPS/2キーボード (キーピッチ約19.0mm、キーストローク約3.0mm、109Aキー) に変更します。PS/2コネクタ同時手配必須です。
	⑱ USBキーボード変更→USB抗菌キーボード	CLCKBD01W	本体に同期	9,400	標準構成のUSBキーボードをUSB抗菌キーボード (キーピッチ約19.0mm、キーストローク約3.0mm、109Aキー) に変更します。受注生産品です。
マウス	⑲ USBマウス (光学式) 変更→USBマウス (レーザー式)	CLCPTD02Y	本体に同期	3,100	標準構成の2ボタンスクロール付USBマウス (光学式) をUSBマウス (レーザー式) に変更します。
	⑳ USBマウス (光学式) 変更→USB抗菌マウス (光学式)	CLCPTD030	本体に同期	2,100	標準構成の2ボタンスクロール付USBマウス (光学式) をUSB抗菌マウス (光学式) に変更します。受注生産品です。
	㉑ USBマウス (光学式) 変更→PS/2マウス (光学式)	CLCPTD031	本体に同期	1,000	標準構成の2ボタンスクロール付USBマウス (光学式) をPS/2マウス (光学式) に変更します。PS/2コネクタ同時手配必須です。
	㉒ シリアルポート追加	CLCEXT01N	本体に同期	6,300	シリアルポート (RS232C、9PIN) ×1を追加します。⑩～⑫と同時選択できます。
拡張インターフェース	㉓ PS/2コネクタ追加	CLCEXT01M	本体に同期	3,000	PS/2コネクタを追加します。⑩～⑫と同時選択できます。
	㉔ DVI追加	CLCEXT01P	本体に同期	3,000	ディスプレイインターフェースDVIを追加します。⑩⑪と同時選択できます。⑯⑰⑱と同時選択できません。※ディスプレイとの接続方法につきましては、P42のディスプレイ接続方法をご覧ください。
	㉕ VGA追加	CLCEXT01R	本体に同期	3,000	ディスプレイインターフェースVGAを追加します。⑩⑪と同時選択できます。⑯⑰⑱と同時選択できません。※ディスプレイとの接続方法につきましては、P42のディスプレイ接続方法をご覧ください。
	㉖ HDMI追加	CLCEXT01S	本体に同期	3,000	ディスプレイインターフェースHDMIを追加します。⑩⑪と同時選択できます。⑯⑰⑱と同時選択できません。※ディスプレイとの接続方法につきましては、P42のディスプレイ接続方法をご覧ください。
	㉗ ダブルタップ	CLCEXT01T	本体に同期	2,000	サービスクネクト標準1クチが2クチになります。⑩～⑫と同時選択できます。
アクセサリ	㉘ ケーブルカバー	CLCACC003	本体に同期	3,500	筐体背面にかぶせるカバーです。⑩と同時選択できます。
	㉙ スタンド変更 (ブックシェルフ型)	CLCACC004	本体に同期	6,000	標準添付のフットをブックシェルフ型スタンドへ変更します。⑩と同時選択できます。
アプリケーション	㉚ Microsoft® Office Personal 2019追加	CLCAPLO1C	本体に同期	25,000	Microsoft® Office Personal 2019を追加します。
	㉛ Microsoft® Office Home and Business 2019追加	CLCAPLO1D	本体に同期	43,000	Microsoft® Office Home & Business 2019を追加します。
リカバリメディア ★1	㉜ リカバリデータディスク+ドライバーズディスク追加 (Windows 10 Pro for Workstations)	CLCRDD08E	本体に同期	3,000	Windows 10 Pro for Workstations (64bit) 用のリカバリディスクセットを添付します。
	㉝ リカバリデータディスク+ドライバーズディスク+WinDVDディスク追加 (Windows 10 Pro for Workstations)	CLCRDD08F	本体に同期	3,000	Windows 10 Pro for Workstations (64bit) 用のリカバリディスクセットとCorel® WinDVD® を添付します。※DVD-ROMもしくはスーパーマルチドライブとの同時選択が必要となります。
保証	㉞ 保証延長バック営業日以降訪問修理 (パソコン用) CELSIUS 3年	CLCJSUB31	本体に同期	29,000	標準保証 (1年訪問修理) を3年間営業日以降訪問修理83年間/パーツ保証に拡張します。保証延長/バック 営業日以降訪問修理 (パソコン用) 証書の書面を同梱します。
	㉟ 保証延長バック営業日以降訪問修理 (パソコン用) CELSIUS 4年	CLCJSUB41	本体に同期	41,000	標準保証 (1年訪問修理) を4年間営業日以降訪問修理84年間/パーツ保証に拡張します。保証延長/バック 営業日以降訪問修理 (パソコン用) 証書の書面を同梱します。
	㊱ 保証延長バック営業日以降訪問修理 (パソコン用) CELSIUS 5年	CLCJSUB51	本体に同期	54,000	標準保証 (1年訪問修理) を5年間営業日以降訪問修理85年間/パーツ保証に拡張します。保証延長/バック 営業日以降訪問修理 (パソコン用) 証書の書面を同梱します。
	㊲ SupportDesk/バック Standard CELSIUSコンパクト・ミニタワー 3年	CLCJSUD31	本体に同期	38,000	標準保証 (1年訪問修理) を3年間当日訪問修理83年間/パーツ保証に拡張します。ソフトウェアサポート: Windows OS (Windows® Internet Explorer® を含む) およびMicrosoft® Office製品 (Office Premiumは除く) に関するお問い合わせを専門技術者が対応します。サービス時間帯: 月曜日～金曜日 8:30～19:00 (祝日および12月30日～1月3日を除く) SupportDesk/バック Standard (パソコン用) 証書の書面を同梱します。
	㊳ SupportDesk/バック Standard CELSIUSコンパクト・ミニタワー 4年	CLCJSUD41	本体に同期	57,000	標準保証 (1年訪問修理) を4年間当日訪問修理84年間/パーツ保証に拡張します。ソフトウェアサポート: Windows OS (Windows® Internet Explorer® を含む) およびMicrosoft® Office製品 (Office Premiumは除く) に関するお問い合わせを専門技術者が対応します。サービス時間帯: 月曜日～金曜日 8:30～19:00 (祝日および12月30日～1月3日を除く) SupportDesk/バック Standard (パソコン用) 証書の書面を同梱します。
	㊴ SupportDesk/バック Standard CELSIUSコンパクト・ミニタワー 5年	CLCJSUD51	本体に同期	72,000	標準保証 (1年訪問修理) を5年間当日訪問修理85年間/パーツ保証に拡張します。ソフトウェアサポート: Windows OS (Windows® Internet Explorer® を含む) およびMicrosoft® Office製品 (Office Premiumは除く) に関するお問い合わせを専門技術者が対応します。サービス時間帯: 月曜日～金曜日 8:30～19:00 (祝日および12月30日～1月3日を除く) SupportDesk/バック Standard (パソコン用) 証書の書面を同梱します。
	㊵ SupportDesk/バック Standard24 CELSIUSコンパクト・ミニタワー 3年	CLCJSUE31	本体に同期	51,000	標準保証 (1年訪問修理) を3年間当日訪問修理83年間/パーツ保証に拡張します。ソフトウェアサポート: Windows OS (Windows® Internet Explorer® を含む) およびMicrosoft® Office製品 (Office Premiumは除く) に関するお問い合わせを専門技術者が対応します。サービス時間帯: 24時間365日サポートSupportDesk/バック Standard (パソコン用) 証書の書面を同梱します。
	㊶ SupportDesk/バック Standard24 CELSIUSコンパクト・ミニタワー 4年	CLCJSUE41	本体に同期	77,000	標準保証 (1年訪問修理) を4年間当日訪問修理84年間/パーツ保証に拡張します。ソフトウェアサポート: Windows OS (Windows® Internet Explorer® を含む) およびMicrosoft® Office製品 (Office Premiumは除く) に関するお問い合わせを専門技術者が対応します。サービス時間帯: 24時間365日サポートSupportDesk/バック Standard (パソコン用) 証書の書面を同梱します。
	㊷ SupportDesk/バック Standard24 CELSIUSコンパクト・ミニタワー 5年	CLCJSUE51	本体に同期	98,000	標準保証 (1年訪問修理) を5年間当日訪問修理85年間/パーツ保証に拡張します。ソフトウェアサポート: Windows OS (Windows® Internet Explorer® を含む) およびMicrosoft® Office製品 (Office Premiumは除く) に関するお問い合わせを専門技術者が対応します。サービス時間帯: 24時間365日サポートSupportDesk/バック Standard (パソコン用) 証書の書面を同梱します。

注) 選択できるカスタムメイドオプションは、各項目につき1点のみです。複数の選択はできません。  
 注) カスタムメイドオプションの単独出荷はできません。  
 注) カスタムメイドで変更/追加したメモリモジュールは選択された本体のみに搭載できます。他の本体に搭載することはできません。  
 ★1 リカバリメディアの詳細についてはP3「各モデルのリカバリデータディスクとリカバリイメージについて (法人のみ)」をご参照ください。

本体・カスタムメイド型名・価格一覧

PCワークステーション ノートブック型

**A6** **CELSIUS H980**  
[Windows 10 April 2018 Update 適用モデル]



各変更/追加メニュー①~⑩の型名/価格等の詳細につきましては「**■変更/追加オプション型名・価格一覧**」をご確認ください。

【**■**部分の構成パターンに対して、カスタムメイドで仕様の変更・追加が可能です。】

型名	希望小売価格 (円、税別)	提供時期	OS	CPU	液晶	メモリ *1	ストレージ	光学ドライブ (マルチベイ)	グラフィックス	セキュリティ *3	マウス	通信	アプリケーション	リカバリメディア *1 *2	保証
CELH09002	1,065,400	済	Windows 10 Pro for Workstations (64bit)	インテル® vPro® テクノロジー搭載 インテル® Xeon® E-2186M プロセッサ (2.90GHz)	液晶17.3型フルHD	16GB (8GB×2) *2	HDD 500GB (SATA, 5400rpm)	—	NVIDIA® Quadro® P5200	スマートカード、セキュリティチップ標準搭載	—	LAN (1000BASE-T) +802.11a/b/g/n/ac無線 LAN+Bluetooth	—	—	1年訪問修理

ドライバースディスクは標準添付されません。ご使用する際はストレージ内に格納されているデータをDVD-R DL媒体かDVD+R DL媒体に書き出すか、カスタムメイドメニューから選択ください。

本製品には購入条件がございます。詳しくは、弊社営業または富士通販売パートナーまでお問い合わせください。

- \*1: リカバリディスクを選択した場合、媒体へのリカバリイメージの書き出しはできません。
- \*2: リカバリディスクを選択しない場合、媒体へリカバリイメージを書き出すには、別売りの外付けスーパーマルチドライブユニットを別途ご用意してください。また、リカバリイメージの書き出しは一回のみです。
- \*3: 標準搭載のセキュリティチップにつきまして、SMARTACCESS/Basic、SMARTACCESS/Premium (別売) ではセキュリティチップを使用できません。

①	②
32GB (16GB×2) *2	暗号化機能付 M.2フラッシュメモリディスク (SATA) 256GB *3
+209,900円	+39,500円
③	④
64GB (16GB×4) *2	暗号化機能付 M.2フラッシュメモリディスク (SATA) 512GB *3
+583,000円	+89,500円

- \*1: 4スロットの内2スロットは、ご購入時の状態から変更することはできません。
- \*2: ECC
- \*3: Opalモードへ対応していません。

⑤	⑥
指紋センサー追加 *4	USB光学式マウス追加
+10,500円	+3,100円
⑦	⑧
手のひら静脈センサー追加 *4	USBレーザー式マウス追加
+23,100円	+5,200円

- \*4: SMARTACCESS/Premium (別売) を使用する場合は、指紋センサーもしくは、手のひら静脈センサーがSMARTACCESS/Premiumでお使いになれるかを製品サイトでご確認ください。パソコンによって、お使いになれるSMARTACCESS/Premiumのバージョンが異なります。(http://www.fmwORLD.net/biz/smartaccess/)

⑨	⑩
リカ/リデータディスク+ドライブディスク追加 (Windows 10 Pro for Workstations)	保証延長パック 翌営業日以降訪問修理 (パソコン用) CELSIUS 3年
+3,000円	+29,000円

⑪	⑫
保証延長パック 翌営業日以降訪問修理 (パソコン用) CELSIUS 4年	保証延長パック 翌営業日以降訪問修理 (パソコン用) CELSIUS 5年
+41,000円	+54,000円
⑬	⑭
SupportDesk パック Standard CELSIUS モバイル 3年	SupportDesk パック Standard CELSIUS モバイル 4年
+63,000円	+96,000円
⑮	⑯
SupportDesk パック Standard CELSIUS モバイル 5年	SupportDesk パック Standard24 CELSIUS モバイル 3年
+124,000円	+86,000円
⑰	⑱
SupportDesk パック Standard24 CELSIUS モバイル 4年	SupportDesk パック Standard24 CELSIUS モバイル 5年
+130,000円	+162,000円

カスタムメイドメニューを超えて、お客様のご要望に応じた、きめ細かなオーダーメイドPCをご提供致しますので、当社営業もしくは販売パートナーまでお問い合わせください。機種によって対応可能な構成が異なります。  
オーダーメイド例)  
・大容量のストレージに変更可能です。  
・取扱説明書等のマニュアルは、指定数量のみ納品可能です。

▶▶▶ 本体・カスタムメイド型名・価格一覧

■ CELSIUS H980 (ノートブックモデル) 変更/追加オプション 型名・価格一覧

項目	品名	型名	提供時期	希望小売価格 (円、税別)	備考
メモリ ★3	① メモリ変更 16GB→32GB (16GB×2/DDR4-2400 SDRAM/ECC)	CLCMEM05H	本体に同期	209,900	標準搭載メモリを16GB (8GB×2) から32GB (16GB×2) に変更します。 DDR4 SDRAM、ECC。
	② メモリ変更 16GB→64GB (16GB×4/DDR4-2400 SDRAM/ECC)	CLCMEM05S	本体に同期	583,000	標準搭載メモリを16GB (8GB×2) から64GB (16GB×4) に変更します。 DDR4 SDRAM、ECC。
ストレージ ★1	③ HDD変更 500GB→暗号化機能付M.2フラッシュメモリアディスク (SATA) 256GB	CLCHDD0A7	本体に同期	39,500	標準搭載ストレージをHDD 500GB (SATA) からM.2フラッシュメモリアディスク (SATA) 256GBに変更します。 ※Opalモードへ対応していません。
	④ HDD変更 500GB→暗号化機能付M.2フラッシュメモリアディスク (SATA) 512GB	CLCHDD0A8	本体に同期	89,500	標準搭載ストレージをHDD 500GB (SATA) からM.2フラッシュメモリアディスク (SATA) 512GBに変更します。 ※Opalモードへ対応していません。
	⑤ HDD変更 500GB→暗号化機能付M.2フラッシュメモリアディスク (NVMe) 512GB	CLCHDD0A9	本体に同期	94,500	標準搭載ストレージをHDD 500GB (SATA) からM.2フラッシュメモリアディスク (NVMe) 512GBに変更します。 ※Opalモードへ対応していません。
セキュリティ ★1	⑥ 指紋センサー追加	CLCSEC006	本体に同期	10,500	パームレスト右側に指紋センサー (タッチ式) を追加します。 タッチ式指紋センサーをSMARTACCESS/Premium (別売) でお使いになるにはSMARTACCESS/Premium V5.5 L20 が必要です。
	⑦ 手のひら静脈センサー追加	CLCSEC007	本体に同期	23,100	手のひら静脈センサーを追加します。
マウス	⑧ USB光学式マウス追加	CLCPTD01K	本体に同期	3,100	USB接続の光学マウスを添付します。
	⑨ USBレーザー式マウス追加	CLCPTD01L	本体に同期	5,200	USB接続のレーザー式マウスを添付します。
リカバリメディア ★2	⑩ リカバリデータディスク+ドライバズディスク追加 (Windows 10 Pro for Workstations)	CLCRDD06T	本体に同期	3,000	Windows 10 Pro for Workstations (64bit) 用のリカバリディスクセットを添付します。
保証	⑪ 保証延長パック 翌営業日以降訪問修理 (パソコン用) CELSIUS 3年	CLCHSUB31	本体に同期	29,000	標準保証 (1年訪問修理) を3年間翌営業日以降訪問修理&3年間パーツ保証に拡張します。 保証延長パック 翌営業日以降訪問修理 (パソコン用) 証書の書面を同梱します。
	⑫ 保証延長パック 翌営業日以降訪問修理 (パソコン用) CELSIUS 4年	CLCHSUB41	本体に同期	41,000	標準保証 (1年訪問修理) を4年間翌営業日以降訪問修理&4年間パーツ保証に拡張します。 保証延長パック 翌営業日以降訪問修理 (パソコン用) 証書の書面を同梱します。
	⑬ 保証延長パック 翌営業日以降訪問修理 (パソコン用) CELSIUS 5年	CLCHSUB51	本体に同期	54,000	標準保証 (1年訪問修理) を5年間翌営業日以降訪問修理&5年間パーツ保証に拡張します。 保証延長パック 翌営業日以降訪問修理 (パソコン用) 証書の書面を同梱します。
	⑭ SupportDeskバック Standard CELSIUS モバイル 3年	CLCHSUD31	本体に同期	63,000	標準保証 (1年訪問修理) を3年間当日訪問修理&3年間パーツ保証に拡張します。ソフトウェアサポート: Windows OS (Windows® Internet Explorer® を含む) およびMicrosoft® Office製品 (Office Premiumは除く) に 関するお問い合わせを専門技術者が対応します。サービス時間帯: 月曜日~金曜日 8:30~19:00 (祝日および 12月30日~1月3日を除く) SupportDeskバック Standard (パソコン用) 証書の書面を同梱します。
	⑮ SupportDeskバック Standard CELSIUS モバイル 4年	CLCHSUD41	本体に同期	96,000	標準保証 (1年訪問修理) を4年間当日訪問修理&4年間パーツ保証に拡張します。ソフトウェアサポート: Windows OS (Windows® Internet Explorer® を含む) およびMicrosoft® Office製品 (Office Premiumは除く) に 関するお問い合わせを専門技術者が対応します。サービス時間帯: 月曜日~金曜日 8:30~19:00 (祝日および 12月30日~1月3日を除く) SupportDeskバック Standard (パソコン用) 証書の書面を同梱します。
	⑯ SupportDeskバック Standard CELSIUS モバイル 5年	CLCHSUD51	本体に同期	124,000	標準保証 (1年訪問修理) を5年間当日訪問修理&5年間パーツ保証に拡張します。ソフトウェアサポート: Windows OS (Windows® Internet Explorer® を含む) およびMicrosoft® Office製品 (Office Premiumは除く) に 関するお問い合わせを専門技術者が対応します。サービス時間帯: 月曜日~金曜日 8:30~19:00 (祝日および 12月30日~1月3日を除く) SupportDeskバック Standard (パソコン用) 証書の書面を同梱します。
	⑰ SupportDeskバック Standard24 CELSIUS モバイル 3年	CLCHSUE31	本体に同期	86,000	標準保証 (1年訪問修理) を3年間当日訪問修理&3年間パーツ保証に拡張します。ソフトウェアサポート: Windows OS (Windows® Internet Explorer® を含む) およびMicrosoft® Office製品 (Office Premiumは除く) に 関するお問い合わせを専門技術者が対応します。サービス時間帯: 24時間365日サポートSupportDesk/バック Standard (パソコン用) 証書の書面を同梱します。
	⑱ SupportDeskバック Standard24 CELSIUS モバイル 4年	CLCHSUE41	本体に同期	130,000	標準保証 (1年訪問修理) を4年間当日訪問修理&4年間パーツ保証に拡張します。ソフトウェアサポート: Windows OS (Windows® Internet Explorer® を含む) およびMicrosoft® Office製品 (Office Premiumは除く) に 関するお問い合わせを専門技術者が対応します。サービス時間帯: 24時間365日サポートSupportDesk/バック Standard (パソコン用) 証書の書面を同梱します。
	⑲ SupportDeskバック Standard24 CELSIUS モバイル 5年	CLCHSUE51	本体に同期	162,000	標準保証 (1年訪問修理) を5年間当日訪問修理&5年間パーツ保証に拡張します。ソフトウェアサポート: Windows OS (Windows® Internet Explorer® を含む) およびMicrosoft® Office製品 (Office Premiumは除く) に 関するお問い合わせを専門技術者が対応します。サービス時間帯: 24時間365日サポートSupportDesk/バック Standard (パソコン用) 証書の書面を同梱します。

注) 前ページにて別途注釈がある場合を除き、選択できるカスタムメイドオプションは、各項目につき1点のみです。複数の選択はできません。また、カスタムメイドオプションの単独出荷はできません (購入後の変更・追加はできません)。

注) カスタムメイドで変更/追加したメモリモジュールは選択された本体にのみ搭載できます。他の本体に搭載することはできません。

★1 単体オプション品のご用意が無いため、本体ご購入後は一切組み込み・変更ができなくなってしまうメニューです。必要のある場合は本体ご注文時に同時にご注文ください。

★2 リカバリメディアの詳細についてはP3「各モデルのリカバリデータディスクとリカバリイメージについて (法人のみ)」をご参照ください。

★3 ご購入時にメモリが搭載されている2スロットは、本体ご購入後は一切組み込み・変更できません。必要のある場合は本体ご注文時に同時にご注文ください。

PCワークステーション ノートブック型

**A7** CELSIUS H7510  
[Windows 10 May 2020 Update 適用モデル]



各変更/追加メニュー①~⑦の型名/価格等の詳細につきましては「**■変更/追加オプション型名・価格一覧**」をご確認ください。

【**■**】部分の構成パターンに対して、カスタムメイドで仕様の変更・追加が可能です。

型名	希望小売価格 (円、税別)	提供時期	OS	CPU	液晶	メモリ *1	ストレージ	グラフィックス	セキュリティ *3	マウス	通信	アプリケーション	リカバリメディア *1 *2	保証
CELH10001	473,600	済	Windows 10 Pro (64bit)	インテル® Core™ i5-10400H vPro™ プロセッサ (2.60GHz)	液晶15.6型フルHD	8GB (4GB×2)	HDD 500GB (SATA, 5400rpm)	NVIDIA® Quadro® P620	スマートカード、セキュリティチップ標準搭載	—	LAN (1000BASE-T)+802.11a/b/g/n/ac/ax無線LAN+Bluetooth	—	—	1年訪問修理
CELH10002	602,300			インテル® Core™ i7-10850H vPro™ プロセッサ (2.70GHz)				NVIDIA® Quadro® T1000						
CELH10003	905,100		Windows 10 Pro for Workstations (64bit)	インテル® vPro™ テクノロジー搭載インテル® Xeon® W-10855M プロセッサ (2.80GHz)		16GB (8GB×2) *2		NVIDIA® Quadro® T2000						

リカバリメディアは標準添付されません。リカバリデータディスクが必要な場合はストレージ内に格納されているデータをDVD-R DL媒体かDVD+R DL媒体に書き出すか、カスタムメイドメニューから選択してください。

- \*1: リカバリディスクを選択した場合、媒体へのリカバリイメージの書き出しはできません。
- \*2: リカバリディスクを選択しない場合、媒体へリカバリイメージを書き出すには、別売りの外付けスーパーマルチドライブユニットを別途ご用意してください。また、リカバリイメージの書き出しは一回のみです。
- \*3: 標準搭載のセキュリティチップにつきまして、SMARTACCESS/Premium (別売) ではセキュリティチップを使用できません。

⑦ 【標準Core™プロセッサ搭載モデル】 暗号化機能付 M.2フラッシュメモリディスク (NVMe) 256GB *4 +44,500円	⑧ 暗号化機能付 M.2フラッシュメモリディスク (NVMe) 512GB *4 +94,500円	⑨ 暗号化機能付 M.2フラッシュメモリディスク (NVMe) 1TB *3 *4 +189,000円	⑩ Opalモードへ対応していません。	⑪ 指紋センサー追加 *5 +10,500円	⑫ USB光学式マウス追加 +3,100円	⑬ Office Personal 2019 +25,000円	⑭ リカバリデータディスク+ドライバースディスク追加 (Windows 10 Pro 64bit) *8 +3,000円	⑮ 保証延長バックアップ 登録日より 訪問修理 (パソコン用) CELSIUS 3年 +29,000円		
① 16GB (8GB×2) +95,400円	② 32GB (16GB×2) +265,000円	③ 64GB (16GB×4) +572,400円	④ 【標準Xeon®プロセッサ搭載モデル】 32GB (16GB×2) *2 +209,900円	⑤ 64GB (16GB×4) *2 +583,000円	⑥ 128GB (32GB×4) *2 *3 +1,259,300円	⑭ 手のひら静脈センサー (PalmSecure-S) シリズ交換追加 +23,100円	⑮ USBレーザー式マウス追加 +5,200円	⑯ Office Home and Business 2019 +43,000円	⑰ リカバリデータディスク+ドライバースディスク追加 (Windows 10 Pro for Workstations) *9 +3,000円	⑱ 保証延長バックアップ 登録日より 訪問修理 (パソコン用) CELSIUS 4年 +41,000円
④ 32GB (16GB×2) *2 +209,900円	⑤ 64GB (16GB×4) *2 +583,000円	⑥ 128GB (32GB×4) *2 *3 +1,259,300円	⑦ SupportDesk/バック Standard (パソコン用) CELSIUSモバイル 3年 +63,000円	⑧ SupportDesk/バック Standard (パソコン用) CELSIUSモバイル 4年 +96,000円	⑨ SupportDesk/バック Standard (パソコン用) CELSIUSモバイル 5年 +124,000円	⑩ SupportDesk/バック Standard24 (パソコン用) CELSIUSモバイル 3年 +86,000円	⑪ SupportDesk/バック Standard24 (パソコン用) CELSIUSモバイル 4年 +130,000円	⑫ SupportDesk/バック Standard24 (パソコン用) CELSIUSモバイル 5年 +162,000円		

\*4: Opalモードへ対応していません。  
\*5: 指紋センサーを SMARTACCESS/Premium (別売) でお使いになるには、SMARTACCESS/Premium V5.5L20が必要ですが、本製品は受注生産品となり、詳細は弊社営業、または弊社販売パートナーまでお問い合わせください。  
\*6: 本製品は受注生産品となり、詳細は弊社営業、または弊社販売パートナーまでお問い合わせください。  
\*7: 手のひら静脈センサー (PalmSecure-F) シリズ交換は SMARTACCESS シリズではお使いになれません。

カスタムメイドメニューを超えて、お客様のご要望に応じた、きめ細かなオーダーメイドPCをご提供致しますので、当社営業もしくは販売パートナーまでお問い合わせください。機種によって対応可能な構成が異なります。  
オーダーメイド例)  
・大容量のストレージに変更可能です。  
・取扱説明書等のマニュアルは、指定数量のみ納品可能です。



▶▶▶ 本体・カスタムメイド型名・価格一覧

■ CELSIUS H7510 (ノートブックモデル) 変更/追加オプション 型名・価格一覧

項目	品名	型名	提供時期	希望小売価格 (円、税別)	対象モデル		備考
					Core™ プロセッサ搭載モデル	Xeon® プロセッサ搭載モデル	
メモリ ★3	① メモリ変更 8GB→16GB (8GB×2/DDR4 SDRAM/PC4-2400)	CLCMEM07P	本体に同期	95,400	●	—	標準搭載メモリ8GB (4GB×2) から16GB (8GB×2) に変更します。 DDR4 SDRAM。
	② メモリ変更 8GB→32GB (16GB×2/DDR4 SDRAM/PC4-2400)	CLCMEM07R	本体に同期	265,000	●	—	標準搭載メモリ8GB (4GB×2) から32GB (16GB×2) に変更します。 DDR4 SDRAM。
	③ メモリ変更 8GB→64GB (16GB×4/DDR4 SDRAM/PC4-2400)	CLCMEM07S	本体に同期	572,400	●	—	標準搭載メモリ8GB (4GB×2) から64GB (16GB×4) に変更します。 DDR4 SDRAM。
	④ メモリ変更 16GB→32GB (16GB×2/DDR4 SDRAM/PC4-2400/ECC)	CLCMEM07T	本体に同期	209,900	—	●	標準搭載メモリ16GB (8GB×2) から32GB (16GB×2) に変更します。 DDR4 SDRAM, ECC。
	⑤ メモリ変更 16GB→64GB (16GB×4/DDR4 SDRAM/PC4-2400/ECC)	CLCMEM07V	本体に同期	583,000	—	●	標準搭載メモリ16GB (8GB×2) から64GB (16GB×4) に変更します。 DDR4 SDRAM, ECC。
	⑥ メモリ変更 16GB→128GB (32GB×4/DDR4 SDRAM/PC4-2400/ECC)	CLCMEM07W	本体に同期	1,259,300	—	●	標準搭載メモリ16GB (8GB×2) から128GB (32GB×4) に変更します。 DDR4 SDRAM, ECC。 ※受注生産品です。
ストレージ ★1	⑦ HDD変更 500GB→暗号化機能付 M.2フラッシュメモリアドレス (NVMe) 256GB	CLCHDD0DS	本体に同期	44,500	●	●	標準搭載ストレージHDD 500GB (SATA) から暗号化機能付M.2フラッシュ メモリアドレス (NVMe) 256GBに変更します。 ※Opalモードへ対応していません。
	⑧ HDD変更 500GB→暗号化機能付 M.2フラッシュメモリアドレス (NVMe) 512GB	CLCHDD0DT	本体に同期	94,500	●	●	標準搭載ストレージHDD 500GB (SATA) から暗号化機能付M.2フラッシュ メモリアドレス (NVMe) 512GBに変更します。 ※Opalモードへ対応していません。
	⑨ HDD変更 500GB→暗号化機能付 M.2フラッシュメモリアドレス (NVMe) 1TB	CLCHDD0DV	本体に同期	189,000	●	●	標準搭載ストレージHDD 500GB (SATA) から暗号化機能付M.2フラッシュ メモリアドレス (NVMe) 1TBに変更します。 ※Opalモードへ対応していません。受注生産品です。
セキュリティ ★1	⑩ 指紋センサー追加	CLCSEC008	本体に同期	10,500	●	●	パームレスト右側に指紋センサー (タッチ式) を追加します。タッチ式指紋 センサーをSMARTACCESS/Premium (別売) でお使いになるにはSMARTACCESS/ Premium V5.5L20が必要です。
	⑪ 手のひら静脈センサー (PalmSecure-SLシリーズ互換) 追加	CLCSEC009	本体に同期	23,100	●	●	手のひら静脈センサー (PalmSecure-SLシリーズ互換) を追加します。
	⑫ 手のひら静脈センサー (PalmSecure-Fシリーズ互換) 追加	CLCSEC00A	本体に同期	31,200	●	●	手のひら静脈センサー (PalmSecure-Fシリーズ互換) を追加します。 ※受注生産品です。
マウス	⑬ USB光学式マウス追加	CLCPTD014	本体に同期	3,100	●	●	USB接続の光学マウスを添付します。
	⑭ USBレーザー式マウス追加	CLCPTD015	本体に同期	5,200	●	●	USB接続のレーザー式マウスを添付します。
アプリケーション	⑮ Microsoft® Office Personal 2019追加	CLCAPL01J	本体に同期	25,000	●	●	Microsoft® Office Personal 2019を追加します。
	⑯ Microsoft® Office Home and Business 2019追加	CLCAPL01K	本体に同期	43,000	●	●	Microsoft® Office Home & Business 2019を追加します。
リカバリメディア ★1★2	⑰ リカバリデータディスク+ドライバズ ディスク追加 (Windows 10 Pro 64bit)	CLCRDD088	本体に同期	3,000	●	—	Windows 10 Pro (64bit) 用のリカバリディスクセットを添付します。
	⑱ リカバリデータディスク+ドライバズ ディスク追加 (Windows 10 Pro for Workstations)	CLCRDD089	本体に同期	3,000	—	●	Windows 10 Pro for Workstations (64bit) 用のリカバリディスクセットを 添付します。
保証	⑲ 保証延長パック 翌営業日以降訪問修理 (パソコン用) CELSIUS 3年	CLCHSUB31	本体に同期	29,000	●	●	標準保証 (1年訪問修理) を3年間翌営業日以降訪問修理&3年間パーツ保証に 拡張します。保証延長パック 翌営業日以降訪問修理 (パソコン用) 証書の書面 を同梱します。
	⑳ 保証延長パック 翌営業日以降訪問修理 (パソコン用) CELSIUS 4年	CLCHSUB41	本体に同期	41,000	●	●	標準保証 (1年訪問修理) を4年間翌営業日以降訪問修理&4年間パーツ保証に 拡張します。保証延長パック 翌営業日以降訪問修理 (パソコン用) 証書の書面 を同梱します。
	㉑ 保証延長パック 翌営業日以降訪問修理 (パソコン用) CELSIUS 5年	CLCHSUB51	本体に同期	54,000	●	●	標準保証 (1年訪問修理) を5年間翌営業日以降訪問修理&5年間パーツ保証に 拡張します。保証延長パック 翌営業日以降訪問修理 (パソコン用) 証書の書面 を同梱します。
	㉒ SupportDesk/バック Standard CELSIUS モバイル 3年	CLCHSUD31	本体に同期	63,000	●	●	標準保証 (1年訪問修理) を3年間当日訪問修理&3年間パーツ保証に拡張します。 ソフトウェアサポート: Windows OS (Windows® Internet Explorer® を含む) およびMicrosoft® Office製品 (Office Premiumは除く) に関するお問い合わせを 専門技術者が対応します。サービス時間帯: 月曜日~金曜日 8:30 ~ 19:00 (祝 日および12月30日~1月3日を除く) SupportDesk/バック Standard (パソコン用) 証書の書面を同梱します。
	㉓ SupportDesk/バック Standard CELSIUS モバイル 4年	CLCHSUD41	本体に同期	96,000	●	●	標準保証 (1年訪問修理) を4年間当日訪問修理&4年間パーツ保証に拡張します。 ソフトウェアサポート: Windows OS (Windows® Internet Explorer® を含む) およびMicrosoft® Office製品 (Office Premiumは除く) に関するお問い合わせを 専門技術者が対応します。サービス時間帯: 月曜日~金曜日 8:30 ~ 19:00 (祝 日および12月30日~1月3日を除く) SupportDesk/バック Standard (パソコン用) 証書の書面を同梱します。
	㉔ SupportDesk/バック Standard CELSIUS モバイル 5年	CLCHSUD51	本体に同期	124,000	●	●	標準保証 (1年訪問修理) を5年間当日訪問修理&5年間パーツ保証に拡張します。 ソフトウェアサポート: Windows OS (Windows® Internet Explorer® を含む) およびMicrosoft® Office製品 (Office Premiumは除く) に関するお問い合わせを 専門技術者が対応します。サービス時間帯: 月曜日~金曜日 8:30 ~ 19:00 (祝 日および12月30日~1月3日を除く) SupportDesk/バック Standard (パソコン用) 証書の書面を同梱します。
	㉕ SupportDesk/バック Standard24 CELSIUS モバイル 3年	CLCHSUE31	本体に同期	86,000	●	●	標準保証 (1年訪問修理) を3年間当日訪問修理&3年間パーツ保証に拡張します。 ソフトウェアサポート: Windows OS (Windows® Internet Explorer® を含む) およびMicrosoft® Office製品 (Office Premiumは除く) に関するお問い合わせを 専門技術者が対応します。サービス時間帯: 24時間365日サポートSupportDesk バック Standard (パソコン用) 証書の書面を同梱します。
	㉖ SupportDesk/バック Standard24 CELSIUS モバイル 4年	CLCHSUE41	本体に同期	130,000	●	●	標準保証 (1年訪問修理) を4年間当日訪問修理&4年間パーツ保証に拡張します。 ソフトウェアサポート: Windows OS (Windows® Internet Explorer® を含む) およびMicrosoft® Office製品 (Office Premiumは除く) に関するお問い合わせを 専門技術者が対応します。サービス時間帯: 24時間365日サポートSupportDesk バック Standard (パソコン用) 証書の書面を同梱します。
	㉗ SupportDesk/バック Standard24 CELSIUS モバイル 5年	CLCHSUE51	本体に同期	162,000	●	●	標準保証 (1年訪問修理) を5年間当日訪問修理&5年間パーツ保証に拡張します。 ソフトウェアサポート: Windows OS (Windows® Internet Explorer® を含む) およびMicrosoft® Office製品 (Office Premiumは除く) に関するお問い合わせを 専門技術者が対応します。サービス時間帯: 24時間365日サポートSupportDesk バック Standard (パソコン用) 証書の書面を同梱します。

注) 前ページにて別途注釈がある場合を除き、選択できるカスタムメイドオプションは、各項目につき1点のみです。複数の選択はできません。また、カスタムメイドオプションの単独出荷はできません (購入後の変更/追加はできません)。

注) カスタムメイドで変更/追加したメモリモジュールは選択された本体のみ搭載できます。他の本体に搭載することはできません。

★1 単体オプション品のご用意が無いため、本体ご購入後は一切組み込み・変更ができなくなってしまうメニューです。必要のある場合は本体ご注文時に同時にご注文ください。

★2 リカバリメディアの詳細についてはP3「各モデルのリカバリデータディスクとリカバリイメージについて (法人のみ)」をご参照ください。

★3 ご購入時にメモリが搭載されているスロットは、本体ご購入後は一切組み込み・変更できません。必要のある場合は本体ご注文時に同時にご注文ください。

本体・カスタムメイド型名・価格一覧

PCワークステーション ノートブック型

A7

CELSIUS H7510

[Windows 10 May 2020 Update 適用モデル]  
(Secured-core PC対応モデル)



各変更/追加メニュー①~⑫の型名/価格等の詳細につきましては「変更/追加オプション型名・価格一覧」をご確認ください。

【 部分の構成パターンに対して、カスタムメイドで仕様の変更・追加が可能です。】

型名	希望小売価格 (円、税別)	提供時期	OS	CPU	液晶	メモリ *1	ストレージ	グラフィックス	セキュリティ *3	マウス	通信	アプリケーション	リカバリメディア *1*2	保証
CELH10004	949,600	済	Windows 10 Pro for Workstations (64bit)	インテル® vPro™ テクノロジー搭載 インテル® Xeon® W-10855M プロセッサ (2.80GHz)	液晶15.6型フルHD	16GB (8GB×2) *2	暗号化機能付 M.2フラッシュメモリアディスク (NVMe) 256GB *4	NVIDIA® Quadro® T2000	スマートカード、セキュリティチップ標準搭載	—	LAN (1000BASE-T) +802.11a/b/g/n/ac/ax無線 LAN+Bluetooth	—	—	1年訪問修理

リカバリメディアは標準添付されません。リカバリデータディスクが必要な場合はストレージ内に格納されているデータをDVD-R DL媒体からDVD+R DL媒体に書き出すか、カスタムメイドメニューから選択してください。

- \*1: リカバリディスクを選択した場合、媒体へのリカバリエイメージの書き出しはできません。
- \*2: リカバリディスクを選択しない場合、媒体へリカバリエイメージを書き出すには、別売りの外付けスーパーマルチドライブユニットを別途ご用意してください。また、リカバリエイメージの書き出しは一回のみです。
- \*3: 標準搭載のセキュリティチップにつきまして、SMARTACCESS/Premium (別売) ではセキュリティチップを使用できません。

①	④
32GB (16GB×2) *2 +209,900円	暗号化機能付 M.2フラッシュメモリアディスク (NVMe) 512GB *4 +50,000円
②	⑤
64GB (16GB×4) *2 +583,000円	暗号化機能付 M.2フラッシュメモリアディスク (NVMe) 1TB *3*4 +144,500円
③	
128GB (32GB×4) *2*3 +1,259,300円	

\*4: Opalモードへ対応していません。

\*1: メモリをご購入時の状態から変更することはできません。  
\*2: ECC  
\*3: 受注生産品です。

⑥	⑧
手のひら静脈センサー (PalmSecure-SLシリーズ互換) 追加 +23,100円	USB光学式マウス追加 +3,100円
⑦	⑨
手のひら静脈センサー (PalmSecure-Fシリーズ互換) 追加*5*6 +31,200円	USBレーザー式マウス追加 +5,200円

\*5: 本製品は受注生産品となります。詳細は弊社営業、または弊社販売パートナーまでお問い合わせください。  
\*6: 手のひら静脈センサー (PalmSecure-Fシリーズ互換) はSMARTACCESSシリーズではお使いになれません。

⑩	⑫	⑬
Office Personal 2019 +25,000円	リカバリデータディスク+ドライバースディスク追加 (Windows 10 Pro for Workstations) *7 +3,000円	保証延長パック 翌営業日以降訪問修理 (パソコン用) CELSIUS 3年 +29,000円
⑪		⑭
Office Home and Business 2019 +43,000円		保証延長パック 翌営業日以降訪問修理 (パソコン用) CELSIUS 4年 +41,000円
		⑮
		保証延長パック 翌営業日以降訪問修理 (パソコン用) CELSIUS 5年 +54,000円

\*7: Xeon® プロセッサ搭載モデルのみ。

⑯
SupportDesk/バック Standard (パソコン用) CELSIUSモバイル 3年 +63,000円
⑰
SupportDesk/バック Standard (パソコン用) CELSIUSモバイル 4年 +96,000円
⑱
SupportDesk/バック Standard (パソコン用) CELSIUSモバイル 5年 +124,000円
⑲
SupportDesk/バック Standard24 (パソコン用) CELSIUSモバイル 3年 +86,000円
⑳
SupportDesk/バック Standard24 (パソコン用) CELSIUSモバイル 4年 +130,000円
㉑
SupportDesk/バック Standard24 (パソコン用) CELSIUSモバイル 5年 +162,000円

カスタムメイドメニューを超えて、お客様のご要望に応じた、きめ細かなオーダーメイドPCをご提供致しますので、当社営業もしくは販売パートナーまでお問い合わせください。機種によって対応可能な構成が異なります。  
オーダーメイド例)  
・大容量のストレージに変更可能です。  
・取扱説明書等のマニュアルは、指定数量のみ納品可能です。

▶▶▶ 本体・カスタムメイド型名・価格一覧

■ CELSIUS H7510 (ノートブックモデル) (Secured-core PC対応モデル) 変更/追加オプション 型名・価格一覧

項目	品名	型名	提供時期	希望小売価格 (円、税別)	備考
メモリ ★3	① メモリ変更 16GB→32GB (16GB×2/DDR4 SDRAM/PC4-2400/ECC)	CLCMEM07T	本体に同期	209,900	標準搭載メモリ16GB (8GB×2) から32GB (16GB×2) に変更します。DDR4 SDRAM、ECC。
	② メモリ変更 16GB→64GB (16GB×4/DDR4 SDRAM/PC4-2400/ECC)	CLCMEM07V	本体に同期	583,000	標準搭載メモリ16GB (8GB×2) から64GB (16GB×4) に変更します。DDR4 SDRAM、ECC。
	③ メモリ変更 16GB→128GB (32GB×4/DDR4 SDRAM/PC4-2400/ECC)	CLCMEM07W	本体に同期	1,259,300	標準搭載メモリ16GB (8GB×2) から128GB (32GB×4) に変更します。DDR4 SDRAM、ECC。 ※受注生産品です。
ストレージ ★1	④ 暗号化機能付M.2フラッシュメモリアディスク (NVMe) 256GB→暗号化機能付M.2フラッシュメモリアディスク (NVMe) 512GB	CLCHDD0DW	本体に同期	50,000	標準搭載ストレージ/暗号化機能付M.2フラッシュメモリアディスク (NVMe) 256GBから暗号化機能付M.2フラッシュメモリアディスク (NVMe) 512GBに変更します。 ※Opalモードへ対応していません。
	⑤ 暗号化機能付M.2フラッシュメモリアディスク (NVMe) 256GB→暗号化機能付M.2フラッシュメモリアディスク (NVMe) 1TB	CLCHDD0DX	本体に同期	144,500	標準搭載ストレージ/暗号化機能付M.2フラッシュメモリアディスク (NVMe) 256GBから暗号化機能付M.2フラッシュメモリアディスク (NVMe) 1TBに変更します。 ※Opalモードへ対応していません。受注生産品です。
セキュリティ ★1	⑥ 手のひら静脈センサー (PalmSecure-SLシリーズ互換) 追加	CLCSEC009	本体に同期	23,100	手のひら静脈センサー (PalmSecure-SLシリーズ互換) を追加します。
	⑦ 手のひら静脈センサー (PalmSecure-Fシリーズ互換) 追加	CLCSEC00A	本体に同期	31,200	手のひら静脈センサー (PalmSecure-Fシリーズ互換) を追加します。 ※受注生産品です。
マウス	⑧ USB光学式マウス追加	CLCPTD014	本体に同期	3,100	USB接続の光学マウスを添付します。
	⑨ USBレーザー式マウス追加	CLCPTD015	本体に同期	5,200	USB接続のレーザー式マウスを添付します。
アプリケーション	⑩ Microsoft® Office Personal 2019追加	CLCAPL01J	本体に同期	25,000	Microsoft® Office Personal 2019を追加します。
	⑪ Microsoft® Office Home and Business 2019追加	CLCAPL01K	本体に同期	43,000	Microsoft® Office Home & Business 2019を追加します。
リカバリメディア ★1★2	⑫ リカバリデータディスク+ドライブディスク追加 (Windows 10 Pro for Workstations)	CLCRDD08A	本体に同期	3,000	Windows 10 Pro for Workstations (64bit) 用のリカバリディスクセットを添付します。
保証	⑬ 保証延長パック 翌営業日以降訪問修理 (パソコン用) CELSIUS 3年	CLCHSUB31	本体に同期	29,000	標準保証 (1年訪問修理) を3年間翌営業日以降訪問修理&3年間パーツ保証に拡張します。 保証延長パック 翌営業日以降訪問修理 (パソコン用) 証書の書面を同梱します。
	⑭ 保証延長パック 翌営業日以降訪問修理 (パソコン用) CELSIUS 4年	CLCHSUB41	本体に同期	41,000	標準保証 (1年訪問修理) を4年間翌営業日以降訪問修理&4年間パーツ保証に拡張します。 保証延長パック 翌営業日以降訪問修理 (パソコン用) 証書の書面を同梱します。
	⑮ 保証延長パック 翌営業日以降訪問修理 (パソコン用) CELSIUS 5年	CLCHSUB51	本体に同期	54,000	標準保証 (1年訪問修理) を5年間翌営業日以降訪問修理&5年間パーツ保証に拡張します。 保証延長パック 翌営業日以降訪問修理 (パソコン用) 証書の書面を同梱します。
	⑯ SupportDesk/バック Standard CELSIUS モバイル 3年	CLCHSUD31	本体に同期	63,000	標準保証 (1年訪問修理) を3年間当日訪問修理&3年間パーツ保証に拡張します。ソフトウェアサポート: Windows OS (Windows® Internet Explorer® を含む) およびMicrosoft® Office製品 (Office Premiumは除く) に関するお問い合わせを専門技術者が対応します。サービス時間帯: 月曜日～金曜日 8:30～19:00 (祝日および12月30日～1月3日を除く) SupportDesk/バック Standard (パソコン用) 証書の書面を同梱します。
	⑰ SupportDesk/バック Standard CELSIUS モバイル 4年	CLCHSUD41	本体に同期	96,000	標準保証 (1年訪問修理) を4年間当日訪問修理&4年間パーツ保証に拡張します。ソフトウェアサポート: Windows OS (Windows® Internet Explorer® を含む) およびMicrosoft® Office製品 (Office Premiumは除く) に関するお問い合わせを専門技術者が対応します。サービス時間帯: 月曜日～金曜日 8:30～19:00 (祝日および12月30日～1月3日を除く) SupportDesk/バック Standard (パソコン用) 証書の書面を同梱します。
	⑱ SupportDesk/バック Standard CELSIUS モバイル 5年	CLCHSUD51	本体に同期	124,000	標準保証 (1年訪問修理) を5年間当日訪問修理&5年間パーツ保証に拡張します。ソフトウェアサポート: Windows OS (Windows® Internet Explorer® を含む) およびMicrosoft® Office製品 (Office Premiumは除く) に関するお問い合わせを専門技術者が対応します。サービス時間帯: 月曜日～金曜日 8:30～19:00 (祝日および12月30日～1月3日を除く) SupportDesk/バック Standard (パソコン用) 証書の書面を同梱します。
	⑲ SupportDesk/バック Standard24 CELSIUS モバイル 3年	CLCHSUE31	本体に同期	86,000	標準保証 (1年訪問修理) を3年間当日訪問修理&3年間パーツ保証に拡張します。ソフトウェアサポート: Windows OS (Windows® Internet Explorer® を含む) およびMicrosoft® Office製品 (Office Premiumは除く) に関するお問い合わせを専門技術者が対応します。サービス時間帯: 24時間365日サポートSupportDesk/バック Standard (パソコン用) 証書の書面を同梱します。
	⑳ SupportDesk/バック Standard24 CELSIUS モバイル 4年	CLCHSUE41	本体に同期	130,000	標準保証 (1年訪問修理) を4年間当日訪問修理&4年間パーツ保証に拡張します。ソフトウェアサポート: Windows OS (Windows® Internet Explorer® を含む) およびMicrosoft® Office製品 (Office Premiumは除く) に関するお問い合わせを専門技術者が対応します。サービス時間帯: 24時間365日サポートSupportDesk/バック Standard (パソコン用) 証書の書面を同梱します。
	㉑ SupportDesk/バック Standard24 CELSIUS モバイル 5年	CLCHSUE51	本体に同期	162,000	標準保証 (1年訪問修理) を5年間当日訪問修理&5年間パーツ保証に拡張します。ソフトウェアサポート: Windows OS (Windows® Internet Explorer® を含む) およびMicrosoft® Office製品 (Office Premiumは除く) に関するお問い合わせを専門技術者が対応します。サービス時間帯: 24時間365日サポートSupportDesk/バック Standard (パソコン用) 証書の書面を同梱します。

注) 前ページにて別途注釈がある場合を除き、選択できるカスタムメイドオプションは、各項目につき1点のみです。複数の選択はできません。また、カスタムメイドオプションの単独出荷はできません (購入後の変更・追加はできません)。

注) カスタムメイドで変更/追加したメモリモジュールは選択された本体にのみ搭載できます。他の本体に搭載することはできません。

★1 単体オプション品のご用意が無いため、本体ご購入後は一切組み込み・変更ができなくなってしまうメニューです。必要のある場合は本体ご注文時に同時にご注文ください。

★2 リカバリメディアの詳細についてはP3「各モデルのリカバリデータディスクとリカバリイメージについて (法人のみ)」をご参照ください。

★3 ご購入時にメモリが搭載されている2スロットは、本体ご購入後は一切組み込み・変更ができません。必要のある場合は本体ご注文時に同時にご注文ください。

### PCワークステーション ノートブック型

## A8 CELSIUS H780

[Windows 10 April 2018 Update 適用モデル]



各変更/追加メニュー①~⑩の型名/価格等の詳細につきましては「**変更/追加オプション型名・価格一覧**」をご確認ください。

【 】部分の構成パターンに対して、カスタムメイドで仕様の変更・追加が可能です。

型名	希望小売価格 (円、税別)	提供時期	OS	CPU	液晶	メモリ *1	ストレージ	グラフィックス	セキュリティ *3	マウス	通信	アプリケーション	リカバリメディア *1※2	保証
CELH08001	473,600	済	Windows 10 Pro (64bit)	インテル® Core™ i5-8400H vPro® プロセッサ (2.50GHz)	液晶15.6型フルHD	8GB (4GB×2)	HDD 500GB (SATA, 5400rpm)	NVIDIA® Quadro® P600	スマートカード、セキュリティチップ標準搭載	—	LAN (1000BASE-T) +602.11a/b/g/n/ac 無線LAN +Bluetooth	—	—	1年訪問修理
CELH08002	602,300			インテル® Core™ i7-8850H vPro® プロセッサ (2.60GHz)				NVIDIA® Quadro® P1000						
CELH08003	905,100		Windows 10 Pro for Workstations (64bit)	インテル® vPro® テクノロジー搭載 インテル® Xeon® E-2176M プロセッサ (2.70GHz)		NVIDIA® Quadro® P2000								

リカバリメディアは標準添付されません。リカバリデータディスクが必要な場合はストレージ内に格納されているデータをDVD-R DL媒体かDVD+R DL媒体に書き出すか、カスタムメイドメニューから選択してください。

本製品には購入条件がございます。詳しくは、弊社営業または富士通販売パートナーまでお問い合わせください。

- ※1: リカバリディスクを選択した場合、媒体へのリカバリイメージの書き出しはできません。
- ※2: リカバリディスクを選択しない場合、媒体へリカバリイメージを書き出すには、別売りの外付けスーパーマルチドライブユニットを別途ご用意してください。また、リカバリイメージの書き出しは一回のみです。
- ※3: 標準搭載のセキュリティチップにつきまして、SMARTACCESS/Premium (別売) ではセキュリティチップを使用できません。

⑥ 【標準Core™ プロセッサ搭載モデル】 暗号化機能付 M.2 フラッシュメモリディスク (SATA) 256GB *3 +39,500円	⑦ 暗号化機能付 M.2 フラッシュメモリディスク (SATA) 512GB *3 +89,500円	⑧ 暗号化機能付 M.2 フラッシュメモリディスク (NVMe) 512GB *3 +94,500円	⑨ 指紋センサー追加 *4 +10,500円	⑩ USB光学式マウス追加 +3,100円	⑪ USBレーザー式マウス追加 +5,200円	⑫ リカバリデータディスク + ドライブディスク追加 (Windows 10 Pro for Workstations) *6 +3,000円	⑬ 保証延長パック (訪問修理) (パソコン用) CELSIUS 3年 +41,000円
① 16GB (8GB×2) +95,400円	② 32GB (8GB×4) +265,000円	③ 64GB (16GB×4) +572,400円	④ 【標準Xeon® プロセッサ搭載モデル】 32GB (8GB×4) *2 +209,900円	⑤ 64GB (16GB×4) *2 +583,000円	⑭ 保証延長パック (訪問修理) (パソコン用) CELSIUS 4年 +41,000円	⑮ リカバリデータディスク + ドライブディスク追加 (Windows 10 Pro for Workstations) *6 +3,000円	⑯ 保証延長パック (訪問修理) (パソコン用) CELSIUS 4年 +41,000円
⑩ 指紋センサー追加 *4 +10,500円	⑪ USB光学式マウス追加 +3,100円	⑫ リカバリデータディスク + ドライブディスク追加 (Windows 10 Pro for Workstations) *6 +3,000円	⑬ 保証延長パック (訪問修理) (パソコン用) CELSIUS 3年 +41,000円	⑭ 保証延長パック (訪問修理) (パソコン用) CELSIUS 4年 +41,000円	⑮ リカバリデータディスク + ドライブディスク追加 (Windows 10 Pro for Workstations) *6 +3,000円	⑯ 保証延長パック (訪問修理) (パソコン用) CELSIUS 4年 +41,000円	⑰ 保証延長パック (訪問修理) (パソコン用) CELSIUS 5年 +54,000円
⑰ 保証延長パック (訪問修理) (パソコン用) CELSIUS 5年 +54,000円	⑱ SupportDesk / パック Standard (パソコン用) CELSIUS モバイル 3年 +63,000円	⑲ SupportDesk / パック Standard (パソコン用) CELSIUS モバイル 4年 +96,000円	⑳ SupportDesk / パック Standard (パソコン用) CELSIUS モバイル 5年 +124,000円	㉑ SupportDesk / パック Standard (パソコン用) CELSIUS モバイル 3年 +86,000円	㉒ SupportDesk / パック Standard (パソコン用) CELSIUS モバイル 4年 +130,000円	㉓ SupportDesk / パック Standard (パソコン用) CELSIUS モバイル 5年 +162,000円	㉔ SupportDesk / パック Standard (パソコン用) CELSIUS モバイル 5年 +162,000円

\*4: SMARTACCESS/Premium (別売) を使用する場合は、指紋センサーもしくは、手のひら静脈センサーがSMARTACCESS/Premiumでお使いになれるかを製品サイトでご確認ください。パソコンによって、お使いになれるSMARTACCESS/Premiumのバージョンが異なります。(http://www.fmworl.net/biz/smartaccess/)

\*5: Core™ プロセッサ搭載モデルのみ。

\*6: Xeon® プロセッサ搭載モデルのみ。

\*1: 4スロットの内2スロットは、ご購入時の状態から変更することはできません。

\*2: ECC

カスタムメイドメニューを超えて、お客様のご要望に応じた、きめ細かなオーダーメイドPCをご提供致しますので、当社営業もしくは販売パートナーまでお問い合わせください。機種によって対応可能な構成が異なります。

オーダーメイド例

- ・大容量のストレージに変更可能です。
- ・取扱説明書等のマニュアルは、指定数量のみ納品可能です。

▶▶▶ 本体・カスタムメイド型名・価格一覧

■ CELSIUS H780 (ノートブックモデル) 変更/追加オプション 型名・価格一覧

項目	品名	型名	提供時期	希望小売価格 (円、税別)	対象モデル		備考
					Core™ プロセッサ 搭載モデル	Xeon® プロセッサ 搭載モデル	
メモリ ★3	① メモリ変更 8GB→16GB (8GB×2/DDR4 SDRAM/PC4-2400)	CLCMEM059	本体に同期	95,400	●	—	標準搭載メモリを8GB (4GB×2) から16GB (8GB×2) に変更します。DDR4 SDRAM。
	② メモリ変更 8GB→32GB (8GB×4/DDR4 SDRAM/PC4-2400)	CLCMEM05L	本体に同期	265,000	●	—	標準搭載メモリを8GB (4GB×2) から32GB (8GB×4) に変更します。DDR4 SDRAM。
	③ メモリ変更 8GB→64GB (16GB×4/DDR4 SDRAM/PC4-2400)	CLCMEM05M	本体に同期	572,400	●	—	標準搭載メモリを8GB (4GB×2) から64GB (16GB×4) に変更します。DDR4 SDRAM。
	④ メモリ変更 16GB→32GB (8GB×4/DDR4 SDRAM/PC4-2400/ECC)	CLCMEM05N	本体に同期	209,900	—	●	標準搭載メモリを16GB (8GB×2) から32GB (8GB×4) に変更します。DDR4 SDRAM, ECC。
	⑤ メモリ変更 16GB→64GB (16GB×4/DDR4 SDRAM/PC4-2400/ECC)	CLCMEM05P	本体に同期	583,000	—	●	標準搭載メモリを16GB (8GB×2) から64GB (16GB×4) に変更します。DDR4 SDRAM, ECC。
ストレージ ★1	⑥ HDD変更 500GB→暗号化機能付 M.2フラッシュメモリアディスク (SATA) 256GB	CLCHDD0A4	本体に同期	39,500	●	●	標準搭載ストレージをHDD 500GB (SATA) からM.2フラッシュメモリアディスク (SATA) 256GBに変更します。 ※Opalモードへ対応していません。
	⑦ HDD変更 500GB→暗号化機能付 M.2フラッシュメモリアディスク (SATA) 512GB	CLCHDD0A5	本体に同期	89,500	●	●	標準搭載ストレージをHDD 500GB (SATA) からM.2フラッシュメモリアディスク (SATA) 512GBに変更します。 ※Opalモードへ対応していません。
	⑧ HDD変更 500GB→暗号化機能付 M.2フラッシュメモリアディスク (NVMe) 512GB	CLCHDD0A6	本体に同期	94,500	●	●	標準搭載ストレージをHDD 500GB (SATA) からM.2フラッシュメモリアディスク (NVMe) 512GBに変更します。 ※Opalモードへ対応していません。
セキュリティ ★1	⑨ 指紋センサー追加	CLCSEC004	本体に同期	10,500	●	●	パームレスト右側に指紋センサー (タッチ式) を追加します。 タッチ式指紋センサーをSMARTACCESS/Premium (別売) でお使いになるにはSMARTACCESS/Premium V5.5 L20が必要です。
	⑩ 手のひら静脈センサー追加	CLCSEC005	本体に同期	23,100	●	●	手のひら静脈センサーを追加します。
マウス	⑪ USB光学式マウス追加	CLCPTD014	本体に同期	3,100	●	●	USB接続の光学マウスを添付します。
	⑫ USBレーザー式マウス追加	CLCPTD015	本体に同期	5,200	●	●	USB接続のレーザー式マウスを添付します。
リカバリメディア ★1★2	⑬ リカバリデータディスク+ドライバースディスク追加 (Windows 10 Pro 64bit)	CLCRDD06P	本体に同期	3,000	●	—	Windows 10 Pro (64bit) 用のリカバリディスクセットを添付します。
	⑭ リカバリデータディスク+ドライバースディスク追加 (Windows 10 Pro for Workstations)	CLCRDD06R	本体に同期	3,000	—	●	Windows 10 Pro for Workstations (64bit) 用のリカバリディスクセットを添付します。
保証	⑮ 保証延長パック 翌営業日以降訪問修理 (パソコン用) CELSIUS 3年	CLCHSUB31	本体に同期	29,000	●	●	標準保証 (1年訪問修理) を3年間翌営業日以降訪問修理&3年間パーツ保証に拡張します。保証延長パック 翌営業日以降訪問修理 (パソコン用) 証書の書面を同梱します。
	⑯ 保証延長パック 翌営業日以降訪問修理 (パソコン用) CELSIUS 4年	CLCHSUB41	本体に同期	41,000	●	●	標準保証 (1年訪問修理) を4年間翌営業日以降訪問修理&4年間パーツ保証に拡張します。保証延長パック 翌営業日以降訪問修理 (パソコン用) 証書の書面を同梱します。
	⑰ 保証延長パック 翌営業日以降訪問修理 (パソコン用) CELSIUS 5年	CLCHSUB51	本体に同期	54,000	●	●	標準保証 (1年訪問修理) を5年間翌営業日以降訪問修理&5年間パーツ保証に拡張します。保証延長パック 翌営業日以降訪問修理 (パソコン用) 証書の書面を同梱します。
	⑱ SupportDeskバック Standard CELSIUS モバイル 3年	CLCHSUD31	本体に同期	63,000	●	●	標準保証 (1年訪問修理) を3年間当日訪問修理&3年間パーツ保証に拡張します。ソフトウェアサポート: Windows OS (Windows® Internet Explorer® を含む) およびMicrosoft® Office製品 (Office Premiumは除く) に関するお問い合わせを専門技術者が対応します。サービス時間帯: 月曜日~金曜日 8:30~19:00(祝日および12月30日~1月3日を除く) SupportDeskバック Standard (パソコン用) 証書の書面を同梱します。
	⑲ SupportDeskバック Standard CELSIUS モバイル 4年	CLCHSUD41	本体に同期	96,000	●	●	標準保証 (1年訪問修理) を4年間当日訪問修理&4年間パーツ保証に拡張します。ソフトウェアサポート: Windows OS (Windows® Internet Explorer® を含む) およびMicrosoft® Office製品 (Office Premiumは除く) に関するお問い合わせを専門技術者が対応します。サービス時間帯: 月曜日~金曜日 8:30~19:00(祝日および12月30日~1月3日を除く) SupportDeskバック Standard (パソコン用) 証書の書面を同梱します。
	⑲ SupportDeskバック Standard CELSIUS モバイル 5年	CLCHSUD51	本体に同期	124,000	●	●	標準保証 (1年訪問修理) を5年間当日訪問修理&5年間パーツ保証に拡張します。ソフトウェアサポート: Windows OS (Windows® Internet Explorer® を含む) およびMicrosoft® Office製品 (Office Premiumは除く) に関するお問い合わせを専門技術者が対応します。サービス時間帯: 月曜日~金曜日 8:30~19:00(祝日および12月30日~1月3日を除く) SupportDeskバック Standard (パソコン用) 証書の書面を同梱します。
	⑳ SupportDeskバック Standard24 CELSIUS モバイル 3年	CLCHSUE31	本体に同期	86,000	●	●	標準保証 (1年訪問修理) を3年間当日訪問修理&3年間パーツ保証に拡張します。ソフトウェアサポート: Windows OS (Windows® Internet Explorer® を含む) およびMicrosoft® Office製品 (Office Premiumは除く) に関するお問い合わせを専門技術者が対応します。サービス時間帯: 24時間365日サポート SupportDeskバック Standard (パソコン用) 証書の書面を同梱します。
	㉑ SupportDeskバック Standard24 CELSIUS モバイル 4年	CLCHSUE41	本体に同期	130,000	●	●	標準保証 (1年訪問修理) を4年間当日訪問修理&4年間パーツ保証に拡張します。ソフトウェアサポート: Windows OS (Windows® Internet Explorer® を含む) およびMicrosoft® Office製品 (Office Premiumは除く) に関するお問い合わせを専門技術者が対応します。サービス時間帯: 24時間365日サポート SupportDeskバック Standard (パソコン用) 証書の書面を同梱します。
	㉒ SupportDeskバック Standard24 CELSIUS モバイル 5年	CLCHSUE51	本体に同期	162,000	●	●	標準保証 (1年訪問修理) を5年間当日訪問修理&5年間パーツ保証に拡張します。ソフトウェアサポート: Windows OS (Windows® Internet Explorer® を含む) およびMicrosoft® Office製品 (Office Premiumは除く) に関するお問い合わせを専門技術者が対応します。サービス時間帯: 24時間365日サポート SupportDeskバック Standard (パソコン用) 証書の書面を同梱します。

注) 前ページにて別途注釈がある場合を除き、選択できるカスタムメイドオプションは、各項目につき1点のみです。複数の選択はできません。また、カスタムメイドオプションの単独出荷はできません (購入後の変更・追加はできません)。

注) カスタムメイドで変更/追加したメモリモジュールは選択された本体にのみ搭載できます。他の本体に搭載することはできません。

★1 単体オプション品のご用意が無いため、本体ご購入後は一切組み込み・変更ができなくなってしまうメニューです。必要のある場合は本体ご注文時に同時にご注文ください。

★2 リカバリメディアの詳細についてはP3「各モデルのリカバリデータディスクとリカバリイメージについて (法人のみ)」をご参照ください。

★3 ご購入時にメモリが搭載されているスロットは、本体ご購入後は一切組み込み・変更ができません。必要のある場合は本体ご注文時に同時にご注文ください。

カスタムメイドプラスサービス

大量に導入される際に便利な有償カスタマイズサービスです。

- ・ Windows Autopilotによるセットアップの一部に対応しました。詳細は当社営業もしくは販売パートナーまでお問い合わせください。
- ・ 届いたPCワークステーションがすぐにご利用できるように、あらかじめ、ソフトウェアのインストールや個別設定などを施して出荷します。
- ・ オプションI/Oの組み込みやOSのアップグレード等、多彩なメニューを準備しています。
- ・ お客様の作業を削減し、管理工数が削減されます。
- ・ 量産工場から直接お届けしますので、短納期でPCワークステーションの導入が行えます。
- ・ 量産工場でのセキュアな環境で実施しますので情報セキュリティの面でも安心です。

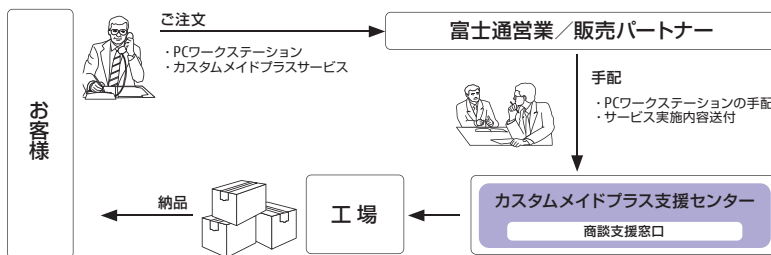

サービス名	サービス概要	型名/希望小売価格(税別)					
		50~99台	100~299台	300~499台	500~999台	1000台以上	
(1) マスタインストール*1	お客様が作成したマスタ、または作成代行をさせていただいたマスタを、納品前のPCにインストールします。	デスクトップ型	FMVDCPM01	FMVDCPM02	FMVDCPM03	FMVDCPM04	FMVDCPM05
		ノートブック型	FMVNCPM01	FMVNCPM02	FMVNCPM03	FMVNCPM04	FMVNCPM05
(2) BIOS設定*1	展開対象のPCワークステーション1台毎に、BIOSの設定を変更します。(管理者パスワード等)	デスクトップ型	FMVDCPK01	FMVDCPK02	FMVDCPK03	FMVDCPK04	FMVDCPK05
		ノートブック型	FMVNCPK01	FMVNCPK02	FMVNCPK03	FMVNCPK04	FMVNCPK05
(3) 個別設定*1	展開対象のPCワークステーション1台毎に、ご指定の設定を行います。(IPアドレス、メールの設定等)	デスクトップ型	FMVDCPS01	FMVDCPS02	FMVDCPS03	FMVDCPS04	FMVDCPS05
		ノートブック型	FMVNCPS01	FMVNCPS02	FMVNCPS03	FMVNCPS04	FMVNCPS05
(4) I/O組み込み*1	PCカード、マルチベイ、拡張スロット等へ、I/O機器を組み込みます。	デスクトップ型	FMVDCPP01	FMVDCPP02	FMVDCPP03	FMVDCPP04	FMVDCPP05
		ノートブック型	FMVNCPP01	FMVNCPP02	FMVNCPP03	FMVNCPP04	FMVNCPP05
(5) ソフトインストール代行*1	展開対象のPCワークステーション1台毎に、お客様の作業を代行しソフトウェアの追加インストールをします。*2	デスクトップ型	FMVDCPA01	FMVDCPA02	FMVDCPA03	FMVDCPA04	FMVDCPA05
		ノートブック型	FMVNCPA01	FMVNCPA02	FMVNCPA03	FMVNCPA04	FMVNCPA05
(6) BIOSブートロゴ設定*1	BIOS起動時のFujitsuロゴをお客様指定の表示に変更します。	デスクトップ型	FMVDCPE11	FMVDCPE12	FMVDCPE13	FMVDCPE14	FMVDCPE15
		ノートブック型	FMVNCPE01	FMVNCPE02	FMVNCPE03	FMVNCPE04	FMVNCPE05
(7) ロゴ印刷*1	筐体にお客様指定のロゴや文字等を印刷します。	デスクトップ型	FMVDCPQ01	FMVDCPQ02	FMVDCPQ03	FMVDCPQ04	FMVDCPQ05
		ノートブック型	FMVNCPQ01	FMVNCPQ02	FMVNCPQ03	FMVNCPQ04	FMVNCPQ05
			1種類	2~5種類	6~10種類	11種類以上	
(8) マスタ作成代行	お客様からの指示に従い、個別の設定やアプリケーションをインストールした専用マスタの作成代行をします。*2	デスクトップ型	FMVDCPD01	FMVDCPD02	FMVDCPD03	FMVDCPD04	
		ノートブック型	FMVNCPD01	FMVNCPD02	FMVNCPD03	FMVNCPD04	
			120,000円	280,000円	480,000円	640,000円	
			50台以上				
(9) ラベル作成	資産管理ラベル等、ご指定のラベルを作成します。	デスクトップ型	FMVDCPL00				
		ノートブック型	FMVNCPL00				
			500円/台				
(10) ラベル貼付	資産管理ラベル等、ご指定のラベルを貼付します。	デスクトップ型	FMVDCPR00				
		ノートブック型	FMVNCPR00				
			500円/台				
(11) 添付品カスタマイズ	お客様ご指定の添付品を追加または削除します。	デスクトップ型	FMVDCPT00				
		ノートブック型	FMVNCPT00				
			1,000円/台				
(12) 情報リスト作成	MACアドレス・ハードウェアハッシュ等の装置個別情報のリストを作成します。	デスクトップ型	FMVDCPJ00				
		ノートブック型	FMVNCPJ00				
			500円/台				

\*1: 今後の商談も含めて50台以上見込める場合とさせていただきます。(一括オーダー/納品である必要はありません)  
 \*2: お客様指示のもと作業を代行するメニューであり、動作の保証をするものではありません。

カスタムメイドプラスサービス  
 詳細内容はこちらから



▶ <https://www.fmworld.net/biz/fmv/support/spsv-biz/customplus/>

※上記メニューを超え、お客様のご要望に応じたきめ細やかな工場キittingサービスをご提供いたしますので、当社営業もしくは販売パートナーまでお問い合わせください。

## システム運用にあわせて選べる、サポートメニュー

標準保証（1年間訪問修理+パーツ保証）を3～5年間の訪問修理に拡張できるサポートメニューをご用意。  
さらにソフトウェアサポートやサービス時間帯の拡張など、お客様のシステム運用形態に応じてメニューをご選択いただけます。

※保証延長パック、SupportDeskサービスは法人のお客様向けサービスです。個人のお客様はご利用になりません。  
※本サービスは国内のご利用に限ります。  
※富士通製ハードウェアの標準保証期間は機器のご購入後5年間です。

	<b>SupportDesk バリュースセット</b> Standardに「ディスク引渡」「アクシデントケア」等の保守付帯作業を追加・セット化
	<b>SupportDeskバック Standard / Standard24</b> 担当エンジニアによる高品質なハードウェア・ソフトウェア一体サポートを提供
	<b>製品保証 / 保証延長パック</b> 製品に付帯する保証書の製品保証期間を拡張

### SupportDesk バリュースセット

#### ■ 保守交換ディスク引渡・アクシデントケアプラス

対象機器 <sup>(※1)</sup>	CELSIUS <sup>(※2)</sup> 本体、純正内蔵オプション（メモリ、カード等本体搭載可能数まで <sup>(※3)</sup> ）、純正ディスプレイ（1台） <sup>(※4) (※5)</sup>					
サービス内容	・ハードウェア当日訪問修理（落下障害、飲料水等の液体こぼれによる障害、落雷等による故障への修理を含みます。） <sup>(※6) (※7) (※8) (※9)</sup> ・故障ストレージの引渡し <sup>(※10)</sup> ・ソフトウェアサポート <sup>(※11)</sup> ・お客様専用ホームページによる情報提供					
対応窓口	富士通サポートセンター（OSC） <sup>(※12)</sup>					
サービス時間帯	月曜日～金曜日 <sup>(※13)</sup> 8時30分～19時			24時間365日		
サービス期間	3年	4年	5年	3年	4年	5年
Jシリーズ / Wシリーズ / Mシリーズ	型名	SV7X35C111	SV7X35C171	SV7X35C1D1	SV7X35C131	SV7X35C191
	標準価格（税別）	50,000円	69,000円	84,000円	65,000円	90,000円
Cシリーズ / Hシリーズ	型名	SV7X35C211	SV7X35C271	SV7X35C2D1	SV7X35C231	SV7X35C291
	標準価格（税別）	76,000円	109,000円	137,000円	102,000円	145,000円

※SupportDesk バリュースセットはパソコン本体と同時にご購入ください。サービスを開始するには専用のWebサイトによるご登録が必要です。

- (※1) すべての機種においてバッテリー等の消耗品を除きます。
- (※2) CELSIUS Rシリーズは対象外です。
- (※3) DP→DVI変換ケーブル、DP→VGA変換ケーブルおよびKVMスイッチ（Cシリーズのみ）を含みます。
- (※4) 27型ディスプレイまで対象です。17インチ ラック・コンソール（RC25）は対象外です。
- (※5) ノートブック型の場合、外付けのディスプレイは対象外です。
- (※6) 訪問修理は修理受付日の当日対応となりますが、受付時間・交通事情・天候・対象製品の設置地域などによっては翌営業日以降の対応となる場合があります。
- (※7) 修理交換したストレージにはOSがプリインストールされていません。
- (※8) 修理作業時に可搬媒体（USBメモリ等）を使用する場合があります。
- (※9) キーボード/マウスの故障時は、お客様のご要望により交換対象品をお届けし、お客様自身による交換修理が可能です。ただし、富士通がお客様自身による部品交換および調整が可能と判断した場合に限りです。
- (※10) 障害発生時にストレージ交換が発生した場合、故障ストレージを回収することなくお客様に直接お引き渡しいたします。ただし、故障ストレージ引き渡し後のデータ消去や廃棄などはお客様作業となります。
- (※11) サービス対象製品本体のサポートOSおよびMicrosoft® Office製品（Office365を除く）に関するお問い合わせを専門技術者が対応します。本サービスはお客様のシステム管理者向けサービスです。個々のシステムご利用者様からのお問い合わせはサービスの対象外となります。
- (※12) OSC：One-stop Solution Center（SupportDesk ご契約のお客様専用サポートセンター）。お問い合わせの際は当社が発行するサービス管理者IDが必要です。
- (※13) 祝日、12/30～1/3は除きます。

### SupportDeskバック Standard / Standard24

#### ■ 当日訪問修理

対象機器 <sup>(※1)</sup>	CELSIUS本体、純正内蔵オプション（メモリ、カード等本体搭載可能数まで <sup>(※2)</sup> ）、純正ディスプレイ（1台） <sup>(※3) (※4)</sup>					
サービス内容	・ハードウェア当日訪問修理 <sup>(※5) (※6) (※7) (※8)</sup> ・ソフトウェアサポート <sup>(※9)</sup> ・お客様専用ホームページによる情報提供					
対応窓口	富士通サポートセンター（OSC） <sup>(※10)</sup>					
サービス時間帯	月曜日～金曜日 <sup>(※11)</sup> 8時30分～19時			24時間365日		
サービス期間	3年	4年	5年	3年	4年	5年
Jシリーズ / Wシリーズ / Mシリーズ	型名	SV7X03C111	SV7X03C171	SV7X03C1D1	SV7X03C131	SV7X03C191
	標準価格（税別）	38,000円	57,000円	72,000円	51,000円	77,000円
Rシリーズ	型名	SV7X03C311	SV7X03C371	SV7X03C3D1	SV7X03C331	SV7X03C391
	標準価格（税別）	180,000円	260,000円	323,000円	250,000円	350,000円
Cシリーズ / Hシリーズ	型名	SV7X03C211	SV7X03C271	SV7X03C2D1	SV7X03C231	SV7X03C291
	標準価格（税別）	63,000円	96,000円	124,000円	86,000円	130,000円

※SupportDeskバック Standard/Standard24はパソコン本体と同時にご購入ください。サービスを開始するには専用のWebサイトによるご登録が必要です。

- (※1) すべての機種においてバッテリー等の消耗品を除きます。
- (※2) DP→DVI変換ケーブル、DP→VGA変換ケーブルおよびKVMスイッチ（Cシリーズのみ）を含みます。
- (※3) 27型ディスプレイまで対象です。17インチ ラック・コンソール（RC25）は対象外です。
- (※4) ノートブック型の場合、外付けのディスプレイは対象外です。
- (※5) 訪問修理は修理受付日の当日対応となりますが、受付時間・交通事情・天候・対象製品の設置地域などによっては翌営業日以降の対応となる場合があります。
- (※6) 修理交換したストレージにはOSがプリインストールされていません。
- (※7) 修理作業時に可搬媒体（USBメモリ等）を使用する場合があります。
- (※8) キーボード/マウスの故障時は、お客様のご要望により交換対象品をお届けし、お客様自身による交換修理が可能です。ただし、富士通がお客様自身による部品交換および調整が可能と判断した場合に限りです。
- (※9) サービス対象製品本体のサポートOSおよびMicrosoft® Office製品（Office365を除く）に関するお問い合わせを専門技術者が対応します。本サービスはお客様のシステム管理者向けサービスです。個々のシステムご利用者様からのお問い合わせはサービスの対象外となります。
- (※10) OSC：One-stop Solution Center（SupportDesk ご契約のお客様専用サポートセンター）。お問い合わせの際は当社が発行するサービス管理者IDが必要です。
- (※11) 祝日、12/30～1/3は除きます。

### 保証延長パック

#### ■ 翌営業日以降訪問修理

対象機器 <sup>(※1)</sup>	CELSIUS本体、純正内蔵オプション（メモリ、カード等本体搭載可能数まで <sup>(※2)</sup> ）、純正ディスプレイ（1台） <sup>(※3) (※4)</sup>					
サービス内容	ハードウェア翌営業日以降訪問修理 <sup>(※5) (※6) (※7) (※8)</sup>					
対応窓口	ハードウェア修理相談センター <sup>(※9)</sup>					
サービス時間帯	月曜日～金曜日 <sup>(※10)</sup> 9時～17時					
サービス期間	3年			5年		
Jシリーズ / Wシリーズ / Mシリーズ / Cシリーズ / Hシリーズ	型名	SV7X21C001		SV7X21C061		SV7X21C0C1
	標準価格（税別）	29,000円		41,000円		54,000円
Rシリーズ	型名	SV7X21C301		SV7X21C361		SV7X21C3C1
	標準価格（税別）	129,000円		172,000円		215,000円

※保証延長パックはパソコン本体と同時にご購入ください。サービスを開始するには専用のWebサイトによるご登録が必要です（カスタムメイドのお選びの場合、登録は不要です）。

- (※1) すべての機種においてバッテリー等の消耗品を除きます。
- (※2) DP→DVI変換ケーブル、DP→VGA変換ケーブルおよびKVMスイッチ（Cシリーズのみ）を含みます。
- (※3) 27型ディスプレイまで対象です。17インチ ラック・コンソール（RC25）は対象外です。
- (※4) ノートブック型の場合、外付けのディスプレイは対象外です。
- (※5) 修理交換したストレージにはOSがプリインストールされていません。
- (※6) 修理作業時に可搬媒体（USBメモリ等）を使用する場合があります。
- (※7) キーボード/マウスの故障時は、お客様のご要望により交換対象品をお届けし、お客様自身による交換修理が可能です。ただし、富士通がお客様自身による部品交換および調整が可能と判断した場合に限りです。
- (※8) 訪問修理は修理受付日の翌営業日以降対応となりますが、受付時間・交通事情・天候・対象製品の設置地域などによっては翌々営業日以降の対応となる場合があります。
- (※9) お問い合わせの際はパソコン本体の型名・製造番号が必要です。
- (※10) 祝日、12/30～1/3は除きます。

SupportDesk / 保証延長パックに関する詳細は富士通ホームページ「製品サポート」をご覧ください。 <https://www.fujitsu.com/jp/supportdesk/>

### 海外でのCELSIUS（ノート型）の修理サポート

ノート型のCELSIUS（Hシリーズ）では、世界中に展開する富士通グループ企業を拠点とした修理サービスを提供しています。お客様が海外滞在中に、万が一富士通CELSIUS（ノート型）が故障した場合、滞在先の国でもハードウェアの修理サービスを受けることができます。このサービスは、保証書に記載している保証期間に関わらず、本体の出荷日から1年間は無料で修理を行います。1年以降も有料にて修理を承ります。本サービスをご利用いただける国・地域、サービス内容やご利用方法の詳細については、富士通製品情報ページ「FMWORLD.NET」の「海外でのノートパソコンの修理について」をご覧ください。

▶ <https://www.fmwORLD.net/biz/fmv/support/globalrepair/>

## SupportDesk Option

### ■製品保守の付帯作業を行うサービス (\*1)

サービス名	サービス内容
保守交換ディスク引渡	トラブル時に保守交換した故障ストレージを富士通が回収せず、お客様に引き渡すサービス
保守交換ディスクデータ消去 (*2)	故障ストレージの保守交換時にお客様先で残存データを消去するサービス
PCリストア	お客様に予めご用意いただいた「バックアップ媒体」および「リストア手順書」をもとに、サービスエンジニアがシステムの復元を実施するサービス
PCマスタリカバリー (*2)	お客様に代わりマスタデータを富士通が管理し、トラブル発生時には、お預かりしたマスタデータをインストール済みのHDD/SSDと交換することにより、OSやアプリケーションなどのお客様環境をスピーディーに復旧するサービス
PC OSリカバリー (*2)	障害時、HDD/SSDの保守交換が必要となった際、HDD/SSDに工場出荷状態のOSをプレインストールし、出庫するサービス

\*1: SupportDesk Standard (月額払い) またはSupportDeskバック Standard/Standard24をご契約いただいているお客様がご利用いただけるサービスです。

\*2: M.2フラッシュメモリアドレスは本サービスの対象外です。

## 導入サービス

### ■本体導入時の設置/設定作業

当社PCワークステーションはお客様にて設置/設定可能ですが、お客様に代わりサービスエンジニアが導入/設置作業を行う「現地セットアップ」をご提供しております。PCワークステーション導入時のハードウェア設置/接続作業に加え、OSの初回セットアップやネットワーク接続などの定型的な簡易設定作業をサービスエンジニアが行います。PCワークステーション導入時の煩雑な作業を代行することで、お客様の負荷軽減を支援します。

品名	型名	標準価格 (税別)	作業実施時間帯
現地セットアップ (PC/Aパターン)	GENPC-A	13,800円/台	月曜～金曜 (*1)、9時～17時
現地セットアップ (PC/Bパターン)	GENPC-B	21,800円/台	月曜～金曜 (*1)、17時～22時 土曜/日曜/祝日 (*2)、9時～17時

\*1: 祝日および12月30日から1月3日までを除く、\*2: 12月30日から1月3日までを除く

#### <対象製品本体>

CELSIUSシリーズ本体

※ CELSIUS Cシリーズ、Rシリーズは除きます。別途お見積りいたしますので、弊社担当営業もしくは販売パートナーへお問い合わせください。

#### <作業内容>

- ・ハードウェアの設置 (開梱、外装確認、装置/周辺機器の接続、動作確認)
- ・設定作業の代行 (ログオン設定、ネットワーク接続設定、ブラウザ設定、メール接続設定、既存ネットワークプリンタ登録 など)

詳細は富士通ホームページ「現地セットアップ」をご覧ください。

(<https://www.fujitsu.com/jp/services/infrastructure/maintenance/lcm/service-phase2/it-infra-delivery/setup/>)

大量/大規模なPCワークステーション導入時には、「システム展開サービス」をご利用ください。

### ■周辺機器導入時の設置/設定作業

プリンタ/ネットワーク関連機器 (\*3) の導入設置/設定作業およびその他パソコン周辺機器単独での導入設置/設定作業につきましては、お客様にて実施可能ですが、サービスエンジニアが作業を実施する下記の有償メニューをご提供しております。

品名	型名	標準価格 (税別)	作業内容
FM現調2	SFMGEN2	10,000円/台	ハードウェアの設置/接続作業

\*3: プリンタ/ワイヤレス機器等

### ■配送料について

当社からお客様指定場所へ機器を納入する場合、デスクトップ型は別途配送料3,000円/台 (税別)、ノートブック型は別途配送料2,000円/台 (税別) が必要となります。

なお、大量展開時の一括配送、CELSIUS Cシリーズ、Rシリーズについては、料金テーブルが異なりますので、当社営業もしくは販売パートナーまで、お問い合わせください。



拡張ベイについて

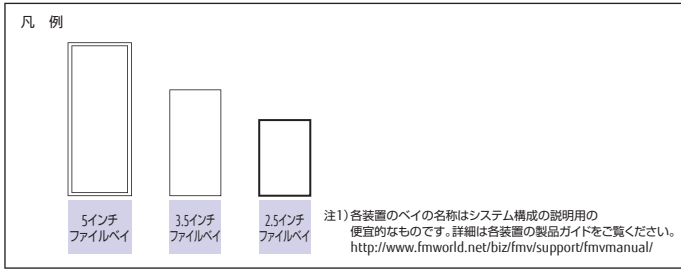

CELSIUS J5010

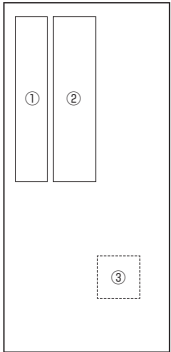

ディスクユニット搭載条件  
基本ディスクは、カスタムメイドの選択によって異なります。

ベイ	SATA-ディスクドライブ
① ストレージベイ	DVD-ROM/スーパーマルチ(カスタムメイド専用)
② 内蔵ストレージベイ	SATA HDD/SSD (カスタムメイド) (2.5/3.5インチ兼用)
③ M.2専用コネクタ	M.2フラッシュメモリ

CELSIUS W5010

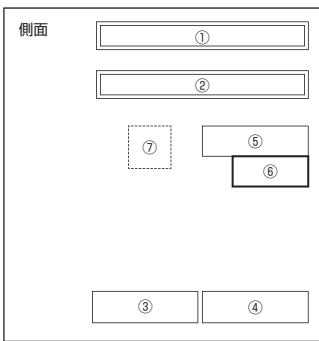

ディスクユニット搭載条件  
基本ディスクは、カスタムメイドの選択によって異なります。

ベイ	SATA-ディスクドライブ	SATA-RAID (RAID1) (*1)	M.2フラッシュメモリ
① ODD専用ベイ	DVD-ROM/スーパーマルチ(カスタムメイド専用)	DVD-ROM/スーパーマルチ(カスタムメイド専用)	DVD-ROM/スーパーマルチ(カスタムメイド専用)
② 5インチベイ #1	未サポート	未サポート	未サポート
③ 内蔵ストレージベイ #1 (3.5インチ)	SATA-ディスクドライブ(3.5インチ)(カスタムメイド/オプションHDD)	SATA-ディスクドライブ(3.5インチ)(カスタムメイド)	SATA-ディスクドライブ(3.5インチ)(カスタムメイド/オプションHDD)(*1)
④ 内蔵ストレージベイ #2 (3.5インチ)	SATA-ディスクドライブ(3.5インチ)(オプションHDD)	SATA-ディスクドライブ(3.5インチ)(カスタムメイド)	SATA-ディスクドライブ(3.5インチ)(オプションHDD)
⑤ 内蔵ストレージベイ #3 (3.5インチ)	未サポート	未サポート	未サポート
⑥ 内蔵ストレージベイ #4 (2.5インチ)	SATA-ディスクドライブ(2.5インチ)(標準HDD)(*2)	-	-
⑦ M.2専用コネクタ	-	-	M.2フラッシュメモリ

\*1: M.2フラッシュメモリ + HDDのカスタムメイドの場合、内蔵ストレージベイ#1 (③) にHDDが搭載されます。  
\*2: 2.5インチドライブ専用ベイです。

CELSIUS M7010

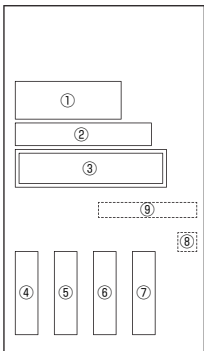

ディスクユニット搭載条件  
基本ディスクは、カスタムメイドの選択によって異なります。

ベイ	SATA-ディスクドライブ	SATA-RAID (RAID1構成)	M.2フラッシュメモリディスク	M.2フラッシュメモリディスク + SATA-RAID (RAID1構成)
① 3.5インチベイ	未サポート	未サポート	未サポート	未サポート
② ODD専用ベイ	DVD-ROM/スーパーマルチ(カスタムメイド専用)	DVD-ROM/スーパーマルチ(カスタムメイド専用)	DVD-ROM/スーパーマルチ(カスタムメイド専用)	DVD-ROM/スーパーマルチ(カスタムメイド専用)
③ 5インチベイ	未サポート	未サポート	未サポート	未サポート
④ 内蔵ストレージベイ #1	SATA-ディスクドライブ(基本/カスタムメイド)	SATA-ディスクドライブ 0 (カスタムメイド)	SATA-ディスクドライブ (オプションHDD)	SATA-ディスクドライブ 0 (カスタムメイド)
⑤ 内蔵ストレージベイ #2	SATA-ディスクドライブ (オプションHDD)	SATA-ディスクドライブ 1 (カスタムメイド)	SATA-ディスクドライブ (オプションHDD)	SATA-ディスクドライブ 1 (カスタムメイド)
⑥ 内蔵ストレージベイ #3	SATA-ディスクドライブ (オプションHDD)	- (*2)	SATA-ディスクドライブ (オプションHDD)	- (*2)
⑦ 内蔵ストレージベイ #4	SATA-ディスクドライブ (オプションHDD)	- (*2)	SATA-ディスクドライブ (オプションHDD)	- (*2)
⑧ M.2専用コネクタ	未サポート	未サポート	M.2フラッシュメモリディスク	M.2フラッシュメモリディスク
⑨ PCI Express x8 (1)	未サポート	未サポート	M.2フラッシュメモリディスク (*1)	未サポート

\*1: NVMe x2構成の場合に搭載されます。  
\*2: SATA-RAID (RAID1構成) の場合、内蔵ストレージベイ#3、#4は、空き (搭載不可) となります。

■ CELSIUS R970

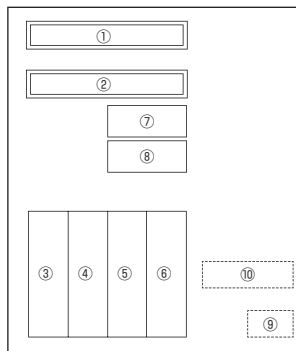

ディスクユニット搭載条件

基本ディスクは、カスタムメイドの選択によって異なります。

	ベイ	SATA-ディスクドライブ	SATA-RAID (RAID1構成)	M.2フラッシュメモリディスク	M.2フラッシュメモリディスク + SATA-RAID (RAID1構成)
①	ODD専用ベイ	スーパーマルチ (カスタムメイド専用)	スーパーマルチ (カスタムメイド専用)	スーパーマルチ (カスタムメイド専用)	スーパーマルチ (カスタムメイド専用)
②	5インチベイ	未サポート	未サポート	未サポート	未サポート
③	内蔵ストレージベイ #1	SATA-ディスクドライブ (基本/カスタムメイド)	SATA-ディスクドライブ 0 (カスタムメイド)	SATA-ディスクドライブ (オプションHDD)	SATA-ディスクドライブ 0 (カスタムメイド)
④	内蔵ストレージベイ #2	SATA-ディスクドライブ (オプションHDD)	SATA-ディスクドライブ 1 (カスタムメイド)	SATA-ディスクドライブ (オプションHDD)	SATA-ディスクドライブ 1 (カスタムメイド)
⑤	内蔵ストレージベイ #3	SATA-ディスクドライブ (オプションHDD)	- (*1)	SATA-ディスクドライブ (オプションHDD)	- (*1)
⑥	内蔵ストレージベイ #4	SATA-ディスクドライブ (オプションHDD)	- (*1)	SATA-ディスクドライブ (オプションHDD)	- (*1)
⑦	3.5インチベイ #1	未サポート	未サポート	未サポート	未サポート
⑧	3.5インチベイ #2	未サポート	未サポート	未サポート	未サポート
⑨	M.2専用コネクタ (*3)	未サポート	未サポート	M.2フラッシュメモリディスク	M.2フラッシュメモリディスク
⑩	PCI Express x16 (3) (*3)	未サポート	未サポート	M.2フラッシュメモリディスク (*2)	未サポート

\*1: SATA-RAID (RAID1構成) の場合、内蔵ストレージベイ#3、#4は、空き (搭載不可) となります。  
 \*2: NVMe x2構成の場合に搭載されます。  
 \*3: メインボードのコネクタに搭載。

■ CELSIUS C780

(SATA-フラッシュメモリディスク搭載モデル(24時間稼働モデル))

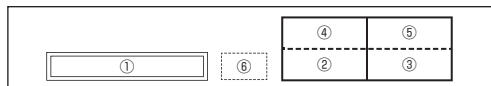

ディスクユニット搭載条件

基本ディスクは、カスタムメイドの選択によって異なります。

	ベイ	SATA-フラッシュメモリ ディスクドライブ	SATA-フラッシュメモリ ディスク-RAID構成	M.2フラッシュメモリディスク	M.2フラッシュメモリディスク + SATA-フラッシュメモリ ディスク-RAID構成
①	ODD専用ベイ	スーパーマルチ	スーパーマルチ	スーパーマルチ	スーパーマルチ
②	2.5インチベイ 1 (*1)	SATA-フラッシュメモリ ディスクドライブ (基本/カスタムメイド)	- (*4)	- (*7)	- (*4)
③	2.5インチベイ 2 (*1)	SATA-フラッシュメモリ ディスクドライブ (カスタムメイド) (*5)	- (*4)	- (*7)	- (*4)
④	2.5インチベイ 3 (*1)	SATA-フラッシュメモリ ディスクドライブ (カスタムメイド) (*2) (*3)	SATA-フラッシュメモリ ディスクドライブ0 (カスタムメイド)	- (*7)	SATA-フラッシュメモリ ディスクドライブ0 (カスタムメイド)
⑤	2.5インチベイ 4 (*1)	SATA-フラッシュメモリ ディスクドライブ (カスタムメイド) (*2) (*3)	SATA-フラッシュメモリ ディスクドライブ1 (カスタムメイド)	- (*7)	SATA-フラッシュメモリ ディスクドライブ1 (カスタムメイド)
⑥	M.2専用コネクタ (*6)	未サポート	未サポート	M.2フラッシュメモリディスク	M.2フラッシュメモリディスク

\*1: 2.5インチベイには、SATAインターフェースのドライブのみ搭載可能です。ホットプラグには対応していません。  
 \*2: 2台構成のカスタムメイドを選択した場合、2.5インチベイ3、4は空き (搭載不可) となります。  
 \*3: カスタムメイドでフラッシュメモリディスク+ RAID1構成を選択した場合、2.5インチベイ3にRAID1のSATA-フラッシュメモリディスクドライブ0、4にRAID1のSATA-フラッシュメモリディスクドライブ1が搭載されます。  
 \*4: SATA-フラッシュメモリディスク-RAID (RAID1構成) の場合、2.5インチベイ1、2は空き (搭載不可) となります。  
 \*5: カスタムメイドでフラッシュメモリディスク+ SATA-フラッシュメモリディスク-RAID (RAID1構成) を選択した場合、2.5インチベイ2は空き (搭載不可) となります。  
 \*6: メインボードのコネクタに搭載。  
 \*7: M.2フラッシュメモリディスクの場合、2.5インチベイ1、2、3、4は空き (搭載不可) となります。

拡張スロットについて

機種により拡張スロットの数異なります。オプションカードを増設する場合にはご注意ください。

機種	拡張スロット <sup>(※2)</sup>	スロット数	使用済みスロット	備考
CELSIUS W5010 (600W電源)、 CELSIUS W5010 (280W電源) <sup>(※1)</sup>	PCI Express x16 (1) (標準/カスタムメイド専用)	1	なし	カスタムメイドでQuadro® P620、Quadro® P2200、Quadro RTX™ 4000 <sup>(※3)</sup> 選択時搭載。
	PCI Express x1 (1) (ハーフ：170mm×112mm)	1	なし	カスタムメイドでSATA-RAID1構成を選択した場合、本スロットにSATA-RAID1カードを搭載。
	PCI Express x4 (1) (ハーフ：210mm×112mm)	1	なし	—
	PCI Express x1 (2) (ハーフ：170mm×112mm)	1	なし	カスタムメイドでパラレルポートを追加した場合、本スロットにパラレルポートを搭載。
	M.2フラッシュメモリアディスク (カスタムメイド専用)	1	なし	カスタムメイドでM.2フラッシュメモリアディスク (NVMe) を搭載。
CELSIUS J5010 <sup>(※1)</sup>	PCI Express x1 (ハーフ：150mm)	1	なし	
	PCI Express x16 (1) <sup>(※4)</sup> (カスタムメイド専用 ロープロファイル)	1	Quadro® P620 グラフィックスカードを搭載	カスタムメイドでQuadro® P620選択時。
	PCI Express x16 (1) <sup>(※4)</sup> (カスタムメイド専用 フルハイト)	1	Quadro® P2200 搭載用スロットポートを搭載	カスタムメイドでQuadro® P2200選択時。
CELSIUS M7010	PCI Express x8 (1) (ハーフ：200mm×112mm)	1	なし	カスタムメイドでM.2フラッシュメモリアディスク (NVMe) の2台目を搭載。
	PCI Express x16 (1) (標準/カスタムメイド専用)	1	グラフィックスカードで使用済	Quadro® P400、Quadro® P620、Quadro® P2200、Quadro RTX™ 4000、Quadro RTX™ 5000選択時搭載。
	PCI Express x1 (1) (フル：312mm×112mm)	1	なし	Quadro RTX™ 5000選択時使用不可。
	PCI Express x4 (1) (フル：312mm×112mm)	1	なし	
	PCI Express x16 (2) (標準/カスタムメイド専用)	1	なし	
	PCI Express x1 (2) (フル：312mm×112mm)	1	なし	カスタムメイドでSATA-RAID1構成を選択した場合、本スロットにSATA-RAID1カードを搭載。
	PCI Express x4 (2) (フル：312mm×112mm)	1	なし	カスタムメイドでUSB 3.1カードを搭載。
	M.2フラッシュメモリアディスク (カスタムメイド専用)	1	なし	カスタムメイドでM.2フラッシュメモリアディスク (NVMe) の1台目を搭載。
CELSIUS R970	PCI Express x8 (1) (ハーフ：200mm×112mm)	1	なし	
	PCI Express x16 (1) (標準/カスタムメイド専用)	1	グラフィックスカードで使用済	Quadro® P400、Quadro RTX™ 4000、Quadro RTX™ 5000、Quadro RTX™ 6000選択時搭載。
	PCI Express x8 (2) (ハーフ：200mm×112mm)	1	なし	Quadro RTX™ 5000、Quadro RTX™ 6000選択時使用不可。
	PCI Express x16 (2) (カスタムメイド専用)	1	なし	カスタムメイドでUSB 3.1カードを搭載。
	PCI Express x16 (3) (カスタムメイド専用)	1	なし	カスタムメイドでM.2フラッシュメモリアディスク (NVMe) の2台目を搭載。
	PCI Express x16 (4) (カスタムメイド専用)	1	なし	カスタムメイドでSATA-RAID1構成を選択した場合、本スロットにSATA-RAID1カードを搭載。
	PCI (フル：312mm×107mm)	1	なし	
M.2フラッシュメモリアディスク (カスタムメイド専用)	1	なし	カスタムメイドでM.2フラッシュメモリアディスク (NVMe) の1台目を搭載。	
CELSIUS C780	CELSIUS C780につきましては、カスタムメイドのグラフィックスカード/オプションカード専用です。ご購入後の拡張・変更はできません。			

※1：リテーナ付きのカードは搭載できません。 ※2：拡張カードスロットの配置に関しては下記の図をご覧ください。 ※3：W5010 (600W) 電源時のみ選択可能。 ※4：同時選択はできません。

■ 拡張スロット配置図

拡張スロットは上から次のような順序で配置されています。

● CELSIUS W5010

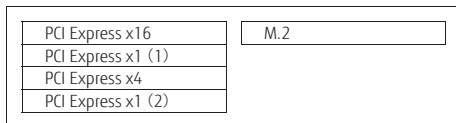

● CELSIUS M7010

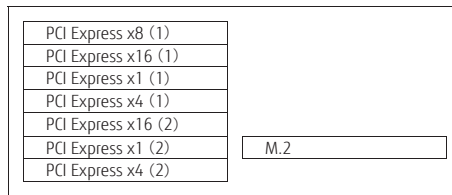

● CELSIUS R970

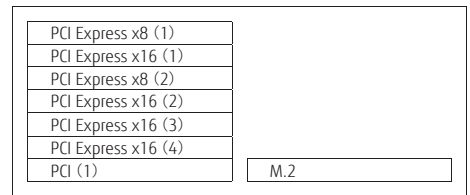

● CELSIUS J5010

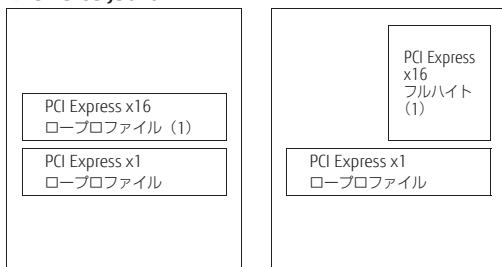

Quadro® P620選択時

Quadro® P2200選択時

○ : 選択接続 ● : 同時接続可



Cシリーズ : CELSIUS C780  
 Rシリーズ : CELSIUS R970  
 Mシリーズ : CELSIUS M7010  
 Wシリーズ : CELSIUS W5010  
 Jシリーズ : CELSIUS J5010  
 Hシリーズ : CELSIUS H980, H7510, H780  
 (ノート型)

B. メモリ

拡張メモリスロット	モジュール	仕様	価格	メモリアクセス速度	特徴
Cシリーズ	B1	拡張RAMモジュール-16GB (16GB×1/DDR4 SDRAM/PC4-2933/ECC/Reg)	350,000円 (税別) 注2)	(16GB×1枚) メモリアクセス速度 2933MHz, CL21, ECCあり、Registered	
	B2	拡張RAMモジュール-16GB (16GB×1/DDR4 SDRAM/PC4-2933/ECC/Reg)	350,000円 (税別) 注3)	(16GB×1枚) メモリアクセス速度 2933MHz, CL21, ECCあり、Registered	
Mシリーズ	B3	拡張RAMモジュール-8GB (8GB×1/DDR4 SDRAM/PC4-2933)	170,000円 (税別)	(8GB×1枚) DDR4 SDRAM, 2933MHz, CL21	
	B4	拡張RAMモジュール-32GB (8GB×4/DDR4 SDRAM/PC4-2933)	680,000円 (税別)	(8GB×4枚) DDR4 SDRAM, 2933MHz, CL21	
	B5	拡張RAMモジュール-8GB (8GB×1/DDR4 SDRAM/PC4-2933/ECC)	175,000円 (税別)	(8GB×1枚) DDR4 SDRAM, 2933MHz, CL21, ECCあり	
	B6	拡張RAMモジュール-32GB (8GB×4/DDR4 SDRAM/PC4-2933/ECC)	700,000円 (税別)	(8GB×4枚) DDR4 SDRAM, 2933MHz, CL21, ECCあり	
Wシリーズ	B7	拡張RAMモジュール-8GB (8GB×1/DDR4 SDRAM/PC4-2933)	170,000円 (税別)	(8GB×1枚) DDR4 SDRAM, 2933MHz, CL21	
	B8	拡張RAMモジュール-32GB (8GB×4/DDR4 SDRAM/PC4-2933)	680,000円 (税別)	(8GB×4枚) DDR4 SDRAM, 2933MHz, CL21	
	B9	拡張RAMモジュール-8GB (8GB×1/DDR4 SDRAM/PC4-2933/ECC)	175,000円 (税別)	(8GB×1枚) DDR4 SDRAM, 2933MHz, CL21, ECCあり	
	B10	拡張RAMモジュール-32GB (8GB×4/DDR4 SDRAM/PC4-2933/ECC)	700,000円 (税別)	(8GB×4枚) DDR4 SDRAM, 2933MHz, CL21, ECCあり	
Jシリーズ	B11	拡張RAMモジュール-8GB (DDR4 SDRAM/PC4-2400/ECC)	120,000円 (税別) 注4)	(8GB×1枚) メモリアクセス速度 2400MHz, CL17, ECCあり	
	B12	拡張RAMモジュール-16GB (DDR4 SDRAM/PC4-2400/ECC)	240,000円 (税別) 注4)	(16GB×1枚) メモリアクセス速度 2400MHz, CL17, ECCあり	
Hシリーズ	B13	拡張RAMモジュール-8GB (DDR4 SDRAM/PC4-2400/ECC)	120,000円 (税別) 注4)	(8GB×1枚) メモリアクセス速度 2400MHz, CL17, ECCあり	
	B14	拡張RAMモジュール-16GB (DDR4 SDRAM/PC4-2400/ECC)	240,000円 (税別) 注4)	(16GB×1枚) メモリアクセス速度 2400MHz, CL17, ECCあり	
	B15	拡張RAMモジュール-4GB (DDR4 SDRAM/PC4-2400)	50,000円 (税別) 注5)	(4GB×1枚) メモリアクセス速度 2400MHz, CL17	
	B16	拡張RAMモジュール-8GB (DDR4 SDRAM/PC4-2400)	100,000円 (税別) 注5)	(8GB×1枚) メモリアクセス速度 2400MHz, CL17	
	B17	拡張RAMモジュール-16GB (DDR4 SDRAM/PC4-2400)	200,000円 (税別) 注5)	(16GB×1枚) メモリアクセス速度 2400MHz, CL17	

注1) 搭載可能なメモリの組み合わせは、P37の表をご覧ください。機種により、搭載できないメモリの組み合わせがあります。  
 注2) インテル® Xeon® Bronze 3204プロセッサ搭載モデルは2133MHzで、インテル® Xeon® Silver 4210Rプロセッサ搭載モデルは2400MHzで動作します。  
 注3) インテル® Xeon® W-2223プロセッサ搭載モデルは2666MHzで動作します。  
 注4) インテル® Xeon® プロセッサ搭載モデル用  
 注5) インテル® Core™ i5/i7搭載モデル用

システム構成図

CELSIUSシリーズの拡張RAMモジュールの搭載可能な組み合わせは下記の表のとおりです。

(注) 下記の組み合わせ以外にはサポートいたしません。

(注) メモリの取り付け、取り外しを行う場合は、製品ガイドの手順に従ってください。http://www.fmworld.net/biz/fmv/support/fmvmanual/

(1) CELSIUS R970の拡張RAMモジュール (64bit OS搭載時) の搭載可能な組み合わせは下記の表のとおりです。

総容量	1C	1B	1A	1D	1E	1F	1M	1L	1K	1G	1H	1J	Windows 10 Pro
													64bit
16GB (16GB×1) ※1	16GB	—	—	—	—	—	—	—	—	—	—	—	○
32GB (16GB×2) ※1	16GB	—	—	—	—	—	16GB	—	—	—	—	—	○
64GB (16GB×4) ※1	16GB	—	—	—	—	16GB	16GB	—	—	—	—	16GB	○
128GB (16GB×8) ※1	16GB	—	16GB	16GB	—	16GB	16GB	—	16GB	16GB	—	16GB	○ ※2
192GB (16GB×12) ※1	16GB	16GB	16GB	16GB	16GB	16GB	16GB	16GB	16GB	16GB	16GB	16GB	○ ※2
256GB (32GB×8) ※1	32GB	—	32GB	32GB	—	32GB	32GB	—	32GB	32GB	—	32GB	○ ※2

※1: Xeon® Bronze 3204プロセッサ搭載モデルは2133MHzで、Xeon® Silver 4210Rプロセッサ搭載モデルは2400MHzで動作します。

※2: カスタムメイドでSSD 256GB、M.2フラッシュメモリアドレス (NVMe) 256GB、M.2フラッシュメモリアドレス (NVMe) 256GB×2、M.2フラッシュメモリアドレス (NVMe) 256GB+1TB×2 RAID1との組み合わせはできませんのでご注意ください。

(2) CELSIUS M7010の拡張RAMモジュール (64bit OS搭載時) の搭載可能な組み合わせは下記の表のとおりです。

総容量	1B	2B	1A	2A	2C	1C	2D	1D	Windows 10 Pro
									64bit
8GB (8GB×1) ※2	—	—	8GB	—	—	—	—	—	○
16GB (16GB×1) ※2	—	—	16GB	—	—	—	—	—	○
32GB (16GB×2) ※2	16GB	—	16GB	—	—	—	—	—	○
64GB (16GB×4) ※2	16GB	—	16GB	—	—	16GB	—	16GB	○
128GB (16GB×8) ※2	16GB	16GB	16GB	16GB	16GB	16GB	16GB	16GB	○ ※1

※1: カスタムメイドでSSD 256GB、M.2フラッシュメモリアドレス (NVMe) 256GB、M.2フラッシュメモリアドレス (NVMe) 256GB×2、M.2フラッシュメモリアドレス (NVMe) 256GB+1TB×2 RAID1との組み合わせはできませんのでご注意ください。

※2: Xeon® W-2223搭載モデルは2666MHzで動作します。

(3) CELSIUS W5010、J5010の拡張RAMモジュールの搭載可能な組み合わせは下記の表のとおりです。

総容量	スロット1 (CHB1)	スロット2 (CHB3)	スロット3 (CHA2)	スロット4 (CHA4)
8GB (8GB×1) ※1	—	—	8GB	—
16GB (8GB×2) ※1	8GB	—	8GB	—
32GB (8GB×4) ※1 ※2	8GB	8GB	8GB	8GB
32GB (16GB×2) ※1 ※3	16GB	—	16GB	—
64GB (16GB×4) ※1 ※3	16GB	16GB	16GB	16GB
128GB (32GB×4) ※1 ※3 ※4	32GB	32GB	32GB	32GB

※1: Core™ i3/Core™ i5/Xeon® W-1250プロセッサ搭載モデルでは、2666MHzで動作します。Core™ i7/Xeon® W-1270プロセッサ搭載モデルでは、2933MHzで動作します。

※2: メモリが取り付けられている(CELSIUS W5010、J5010に拡張RAMモジュール-32GB (8GB×4) を搭載する場合にはあらかじめ搭載されているメモリを取り外してください。

※3: カスタムメイドでのみ選択可能。

※4: ECCのみ選択可能。

(4) CELSIUS H980の拡張RAMモジュールの搭載可能な組み合わせは下記の表のとおりです。

総容量	DIMM1 ※1	DIMM2 ※1	DIMM3	DIMM4
16GB (8GB×2)	8GB	8GB	—	—
32GB (8GB×4)	8GB	8GB	8GB	8GB
32GB (16GB×2)	16GB	16GB	—	—
48GB (8GB×2+16GB×2)	8GB	8GB	16GB	16GB
64GB (16GB×4)	16GB	16GB	16GB	16GB

※1: ご購入時の状態から変更することはできません。

(5) CELSIUS H780の拡張RAMモジュール (インテル® Xeon® プロセッサ搭載時) の搭載可能な組み合わせは下記の表のとおりです。

総容量	DIMM1 ※1	DIMM2 ※1	DIMM3	DIMM4
16GB (8GB×2)	8GB	8GB	—	—
32GB (8GB×4)	8GB	8GB	8GB	8GB
48GB (8GB×2+16GB×2)	8GB	8GB	16GB	16GB
64GB (16GB×4)	16GB	16GB	16GB	16GB

※1: ご購入時の状態から変更することはできません。

(6) CELSIUS H780の拡張RAMモジュール (インテル® Core™ プロセッサ搭載時) の搭載可能な組み合わせは下記の表のとおりです。

総容量	DIMM1 ※1	DIMM2 ※1	DIMM3	DIMM4
8GB (4GB×2)	4GB	4GB	—	—
16GB (4GB×4)	4GB	4GB	4GB	4GB
16GB (8GB×2)	8GB	8GB	—	—
24GB (4GB×2+8GB×2)	4GB	4GB	8GB	8GB
32GB (8GB×4)	8GB	8GB	8GB	8GB
40GB (4GB×2+16GB×2)	4GB	4GB	16GB	16GB
48GB (8GB×2+16GB×2)	8GB	8GB	16GB	16GB
64GB (16GB×4)	16GB	16GB	16GB	16GB

※1: ご購入時の状態から変更することはできません。

(7) CELSIUS C780につきましては、カスタムメイドでのみ選択可能です。ご購入後の増設・変更はできません。

(8) CELSIUS H7510につきましては、カスタムメイドでのみ選択可能です。ご購入後の増設・変更はできません。

Cシリーズ : CELSIUS C780  
 Rシリーズ : CELSIUS R970  
 Mシリーズ : CELSIUS M7010  
 Wシリーズ : CELSIUS W5010  
 Jシリーズ : CELSIUS J5010  
 Hシリーズ : CELSIUS H980、H7510、H780  
 (ノート型)

○ : 選択接続 ● : 同時接続可

C. 入力装置

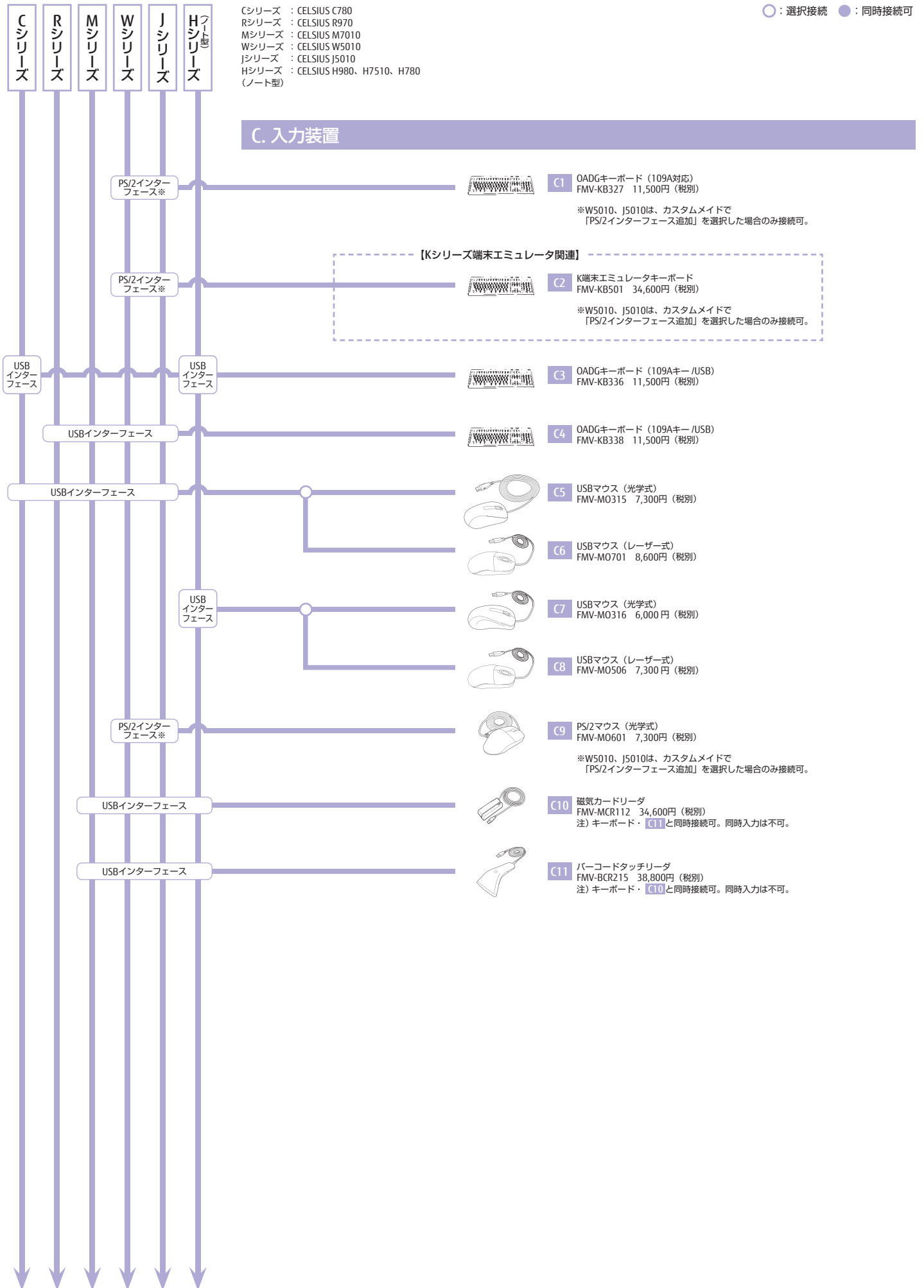

システム構成図

システム構成図



Cシリーズ : CELSIUS C780  
 Rシリーズ : CELSIUS R970  
 Mシリーズ : CELSIUS M7010  
 Wシリーズ : CELSIUS W5010  
 Jシリーズ : CELSIUS J5010  
 Hシリーズ : CELSIUS H980, H7510, H780  
 (ノート型)

○ : 選択接続 ● : 同時接続可

D. 補助記憶装置

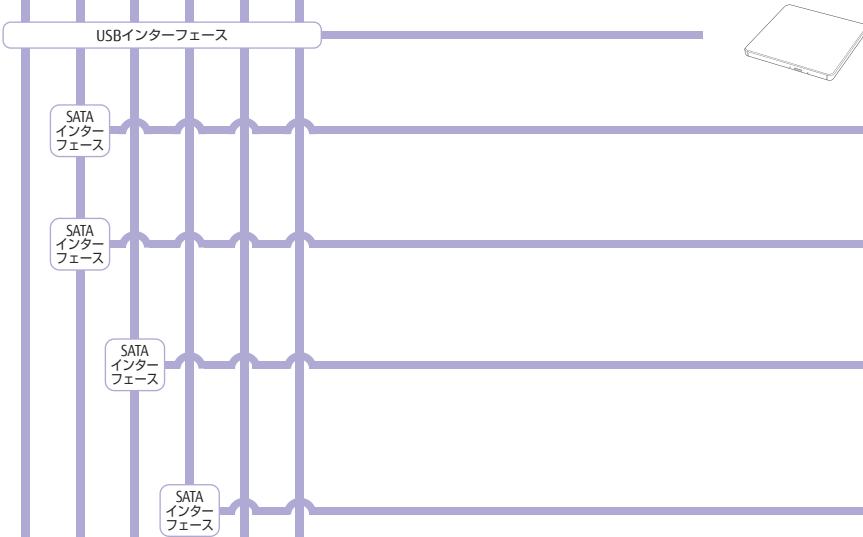

- D1** スーパーマルチドライブユニット  
FMV-NSM55 29,800円 (税別)
- D2** 内蔵ハードディスクユニット-1TB (SATA, 7200rpm)  
CLE-DRR1 90,300円 (税別)  
注3) 搭載条件については、P33「拡張ベイについて」をご参照ください。
- D3** 内蔵ハードディスクユニット-2TB (SATA, 7200rpm)  
CLE-DRR2 180,600円 (税別)  
注3) 搭載条件については、P33「拡張ベイについて」をご参照ください。
- D4** 内蔵ハードディスクユニット-1TB (SATA, 7200rpm)  
CLE-DMS1 90,300円 (税別)
- D5** 内蔵ハードディスクユニット-2TB (SATA, 7200rpm)  
CLE-DMS2 180,600円 (税別)
- D6** 内蔵ハードディスクユニット-1TB (SATA, 7200rpm, 3.5インチ)  
CLE-DWT1 90,300円 (税別)
- D7** 内蔵ハードディスクユニット-2TB (SATA, 7200rpm, 3.5インチ)  
CLE-DWT2 180,600円 (税別)

E. ACアダプタバッテリーパック

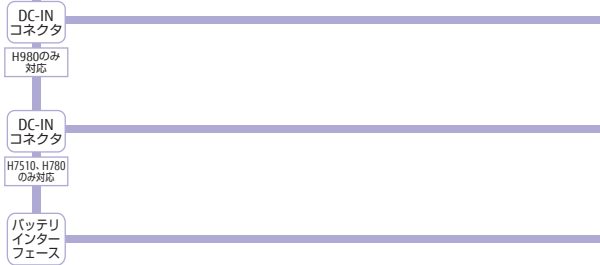

- E1** ACアダプタ  
FMV-AC508B 17,300円 (税別)
- E2** ACアダプタ  
FMV-AC509 8,400円 (税別)
- E3** 内蔵バッテリーパック (L)  
FMVBNP243 29,300円 (税別)

Cシリーズ : CELSIUS C780  
 Rシリーズ : CELSIUS R970  
 Mシリーズ : CELSIUS M7010  
 Wシリーズ : CELSIUS W5010  
 Jシリーズ : CELSIUS J5010  
 Hシリーズ : CELSIUS H980、H7510、H780  
 (ノート型)

○ : 選択接続 ● : 同時接続可

F. ディスプレイ

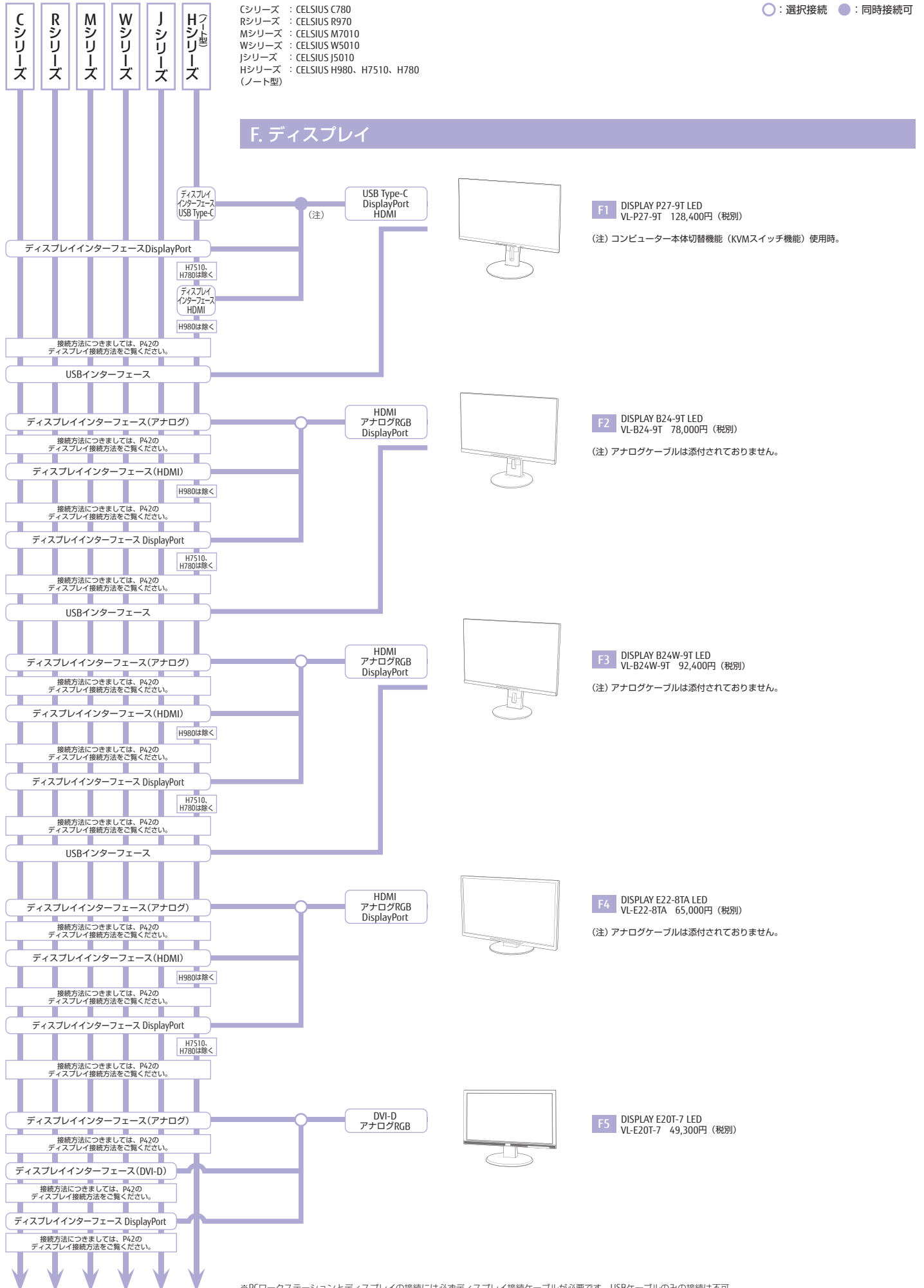

※PCワークステーションとディスプレイの接続には必ずディスプレイ接続ケーブルが必要です。USBケーブルのみの接続は不可。



システム構成図

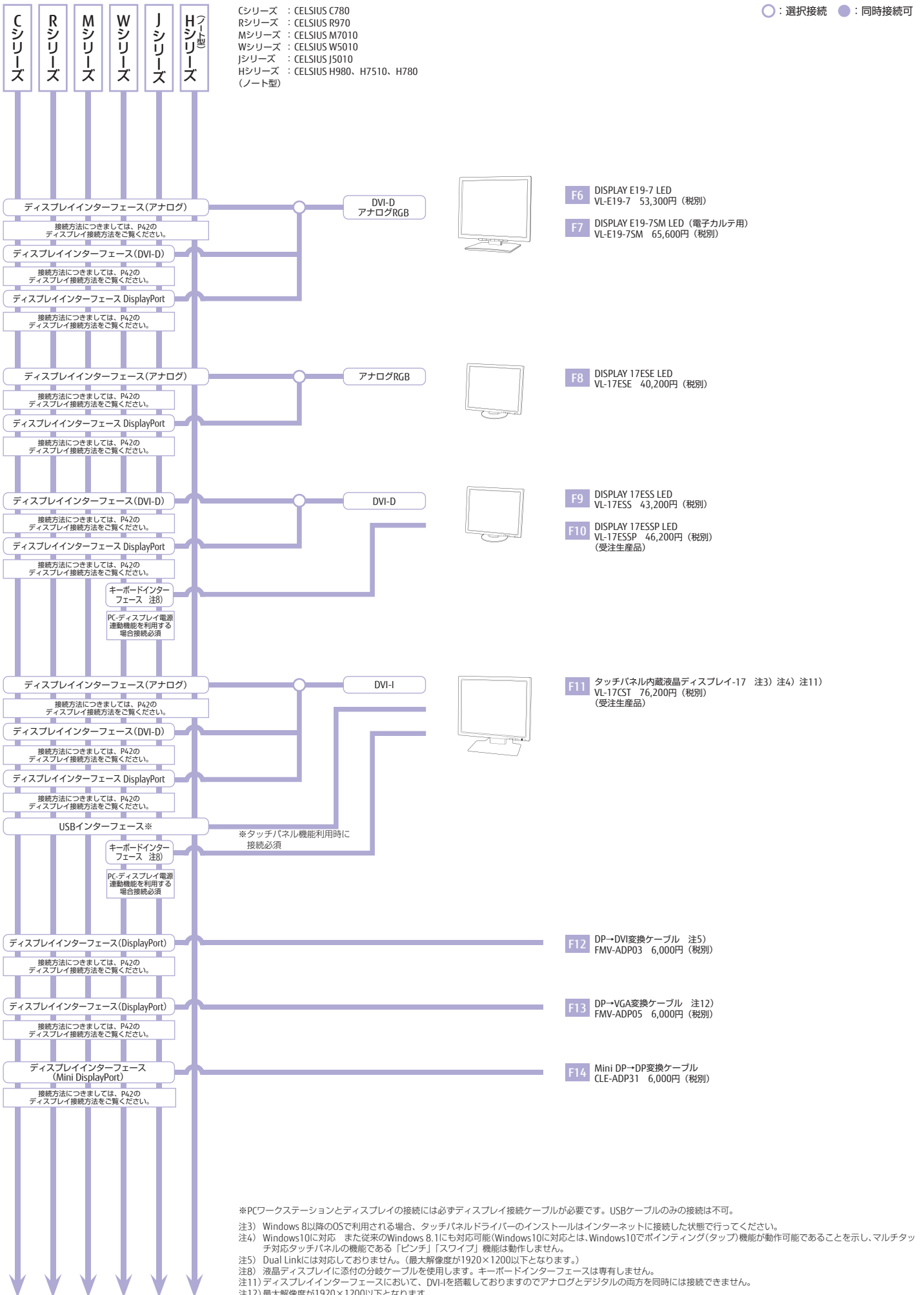

システム構成図

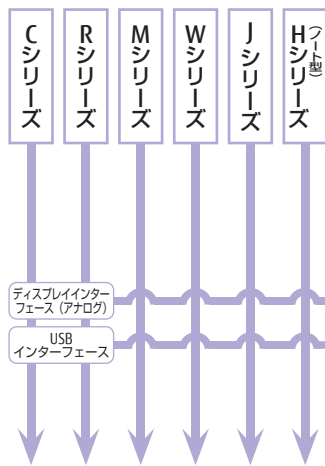

(Cシリーズ) : CELSIUS C780  
 Rシリーズ : CELSIUS R970  
 Mシリーズ : CELSIUS M7010  
 Wシリーズ : CELSIUS W5010  
 Jシリーズ : CELSIUS J5010  
 Hシリーズ : CELSIUS H980、H7510、H780  
 (ノート型)

○ : 選択接続 ● : 同時接続可

**F15** ディスプレイ & USBケーブル(3m)  
 PY-CBD002 3,000円(税別)  
 ※ディスプレイインターフェースをアナログRGBへ変換する必要があります。詳細はP42「各機種種のインターフェースならびにディスプレイとの接続方法について」を参照してください。

**F16** 17インチ ラック・コンソール (RC25)  
 PY-R1DP1 294,000円(税別)  
 ※電源ケーブルの別途手配が必須です。P44別表を参照してください。  
 ※ディスプレイインターフェースをアナログRGBへ変換する必要があります。詳細はP42「各機種種のインターフェースならびにディスプレイとの接続方法について」を参照してください。

**F17** ラック・コンソール格納キット  
 PY-RC08 3,000円(税別)  
 ※F16「17インチラック・コンソール」にKVMスイッチを搭載する場合のみ別途手配が必要です。

■ 各機種種のインターフェースならびにディスプレイとの接続方法について

○ : 接続可 × : 接続不可、未サポート

品名	グラフィックスアクセラレータ※1	ワークステーション側インターフェース	
C780	標準	Quadro® P400 Mini DisplayPort	
	カスタムメイド	Quadro® P620 Mini DisplayPort	
		Quadro® P2000 DisplayPort	
		Quadro RTX™ 4000 DisplayPort	
		Quadro RTX™ 5000 DisplayPort	
	M7010	標準	Quadro® P400 Mini DisplayPort
カスタムメイド		Quadro® P620 Mini DisplayPort	
		Quadro® P2200 DisplayPort	
		Quadro RTX™ 4000 DisplayPort	
		Quadro RTX™ 5000 DisplayPort	
R970		標準	Quadro® P400 Mini DisplayPort
	カスタムメイド	Quadro RTX™ 4000 DisplayPort	
		Quadro RTX™ 5000 DisplayPort	
		Quadro RTX™ 6000 DisplayPort	
		W5010	標準
	カスタムメイド		Quadro® P620 Mini DisplayPort
Quadro® P2200 DisplayPort			
Quadro RTX™ 4000 DisplayPort			
DVI追加 DVI-D (SL)			
VGA追加 アナログRGB			
HDMI追加 HDMI			
J5010	標準	— DisplayPort	
	カスタムメイド	Quadro® P620 Mini DisplayPort	
		Quadro® P2200 DisplayPort	
		DVI追加 DVI-D (SL)	
		VGA追加 アナログRGB	
	HDMI追加 HDMI		
H980	標準	Quadro® P3200※2 USB Type-C	
	標準	Quadro® P5200※2 USB Type-C	
		Quadro® P5200※2 DisplayPort	
	H7510	標準	Quadro® P620※3 USB Type-C
標準		Quadro® T1000※3 USB Type-C	
		Quadro® T2000※3 USB Type-C	
H780		標準	Quadro® P600※3 USB Type-C
		標準	Quadro® P1000※3 USB Type-C
			Quadro® P2000※3 USB Type-C
	標準	Quadro® P2000※3 アナログRGB	

ワークステーション側インターフェース	接続方法	液晶ディスプレイ側インターフェース
DVI-D (SL)	×	DVI-D (DL)
	×	DisplayPort
	○	DVI-D (SL)
	○	DVI-I (SL)
	×	アナログRGB
	×	HDMI
DisplayPort	×	DVI-D (DL)
	○	DisplayPort
	○	DVI-D (SL)
	DP→DVI変換ケーブル (FMV-ADP03) ※5 別途手配必須	DVI-D (SL)
	○	アナログRGB
	DP→VGA変換ケーブル (FMV-ADP05) ※5 別途手配必須	アナログRGB
Mini DisplayPort	×	HDMI
	×	USB Type-C
	×	DVI-D (DL)
	○	DisplayPort
	Mini DP→DP変換ケーブル (CLE-ADP31) 別途手配 ※6	DVI-D (SL)
	Mini DP→DP変換ケーブル (CLE-ADP31) ※6 + DP→DVI変換ケーブル (FMV-ADP03) 別途手配	アナログRGB
DVI-D (DL)	×	HDMI
	×	USB Type-C
	○	DVI-D (DL)
	×	DisplayPort
	○	DVI-D (SL)
	×	DVI-I (SL)
アナログRGB	×	アナログRGB
	×	HDMI
	×	USB Type-C
	×	DVI-D (DL)
	×	DisplayPort
	×	DVI-D (SL)
HDMI	○	DVI-I (SL)
	○	アナログRGB
	×	HDMI
	×	USB Type-C
	×	DVI-D (DL)
	×	DVI-D (SL)
USB Type-C	×	アナログRGB
	×	DisplayPort
	×	DVI-D (SL)
	×	DVI-I (SL)
	×	アナログRGB
	×	HDMI
○	USB Type-C	
○	ディスプレイ添付の USB Type-Cケーブルで接続	USB Type-C

液晶ディスプレイ側インターフェース	液晶ディスプレイ品名
USB Type-C	
DisplayPort	VL-P27-9T
HDMI	
アナログRGB	VL-B24-9T
DisplayPort	
アナログRGB	VL-B24W-9T
HDMI	VL-E22-8TA
DisplayPort	
アナログRGB	VL-E20T-7
DVI-D (SL)	
アナログRGB	VL-E19-7
DVI-D (SL)	VL-E19-7SM
アナログRGB	VL-17ESE
DVI-D (SL)	VL-17ESS
DVI-D (SL)	VL-17ESSP
DVI-I (SL)	VL-17CST※7

※7 : DVI-D (SL) 用ケーブルが添付されています。

※1 : グラフィックスの仕様については、P43グラフィックス関連を参照してください。  
 ※2 : H980のグラフィックスはIntel® + NVIDIA® Quadro® のHybrid Graphicsになり、内蔵LCDとアナログRGBの画面出力のみIntelグラフィックスからの出力となります。  
 ※3 : H7510、H780のグラフィックスはIntel® + NVIDIA® Quadro® のHybrid Graphicsになり、内蔵LCDの画面出力のみIntelグラフィックスからの出力となります。  
 ※4 : VirtualLink対応機器を接続します。VirtualLink対応機器以外の接続はサポートしません。

※5 : Hシリーズは除く。  
 ※6 : Mini DisplayPortを搭載のグラフィックスアクセラレータを選択時には、Mini DP→DP変換ケーブル (CLE-ADP31相当) ×1 標準添付

システム構成図

グラフィックス関連

	対応機種	グラフィックスライブラリ		解像度			ビデオメモリ*5	マルチディスプレイ同時出力数	インターフェース*7*8*9	
		Windows 10 Pro		アナログ	デジタル	内蔵LCD				
		DirectX	OpenGL							
デスクトップ型	Intel® UHD Graphics P630/630 (CPUに内蔵) *2	J5010、W5010 (600W、280W)	12	4.5	—	DisplayPort : 最大3840×2160	—	メインメモリと共有*3	2	DisplayPort×2 *4
		DVI追加	12	4.5	—	DVI-D (SL) : 最大1920×1200 DisplayPort : 最大3840×2160	—	メインメモリと共有*3	3	DVI-D×1 *1*4、DisplayPort×2 *4
		VGA追加	12	4.5	最大1920×1200	DisplayPort : 最大3840×2160	—	メインメモリと共有*3	3	アナログRGB×1、DisplayPort×2 *4
		HDMI追加	12	4.5	—	HDMI : 最大3840×2160 DisplayPort : 最大3840×2160	—	メインメモリと共有*3	3	HDMI×1、DisplayPort×2 *4
デスクトップ型	NVIDIA® Quadro® P400	M7010、R970、C780	12	4.5*6	—	DisplayPort : 最大5120×2880	—	2GB	3	Mini DisplayPort×3 *13
	NVIDIA® Quadro® P620	J5010 *15、W5010 (600W、280W)、M7010、C780	12	4.5*6	—	DisplayPort : 最大5120×2880	—	2GB	4	Mini DisplayPort×4 *13
	NVIDIA® Quadro® P2000	C780	12	4.5*6	—	DisplayPort : 最大5120×2880	—	5GB	4	DisplayPort×4
	NVIDIA® Quadro® P2200	J5010、W5010 (600W、280W)、M7010	12	4.5*6	—	DisplayPort : 最大5120×2880	—	5GB	4	DisplayPort×4
	NVIDIA® Quadro RTX™ 4000	W5010 (600W)、R970、M7010、C780	12	4.6*6	—	DisplayPort (DSC対応モニタ) : 最大7680×4320 *10	—	8GB	3	DisplayPort×3、VirtualLink (USB Type-C) ×1 *14
	NVIDIA® Quadro RTX™ 5000	R970、M7010、C780	12	4.6*6	—	DisplayPort (DSC対応モニタ) : 最大7680×4320 *10	—	16GB	4	DisplayPort×4、VirtualLink (USB Type-C) ×1 *14
	NVIDIA® Quadro RTX™ 6000	R970	12	4.6*6	—	DisplayPort (DSC対応モニタ) : 最大7680×4320 *10	—	24GB	4	DisplayPort×4、VirtualLink (USB Type-C) ×1 *14
	ノートブック型	NVIDIA® Quadro® P620 *11	H7510	12.1	4.6*6	最大1920×1200	HDMI : 最大4096×2160 USB Type-C : 最大3840×2160	1920×1080	4GB	3
NVIDIA® Quadro® P600 *11		H780	12	4.5*6	最大1920×1200	HDMI : 最大4096×2160 USB Type-C : 最大3840×2160	1920×1080	4GB	3	アナログRGB×1、HDMI×1、USB Type-C×2
NVIDIA® Quadro® T1000 *11		H7510	12.1	4.6*6	最大1920×1200	HDMI : 最大4096×2160 USB Type-C : 最大3840×2160	1920×1080	4GB	3	アナログRGB×1、HDMI×1、USB Type-C×2
NVIDIA® Quadro® P1000 *11		H780	12	4.5*6	最大1920×1200	HDMI : 最大4096×2160 USB Type-C : 最大3840×2160	1920×1080	4GB	3	アナログRGB×1、HDMI×1、USB Type-C×2
NVIDIA® Quadro® T2000 *11		H7510	12.1	4.6*6	最大1920×1200	HDMI : 最大4096×2160 USB Type-C : 最大3840×2160	1920×1080	4GB	3	アナログRGB×1、HDMI×1、USB Type-C×2
NVIDIA® Quadro® P2000 *11		H780	12	4.5*6	最大1920×1200	HDMI : 最大4096×2160 USB Type-C : 最大3840×2160	1920×1080	4GB	3	アナログRGB×1、HDMI×1、USB Type-C×2
NVIDIA® Quadro® P3200 *12		H980	12	4.5*6	最大1920×1200	DisplayPort : 最大3840×2160 USB Type-C : 最大3840×2160	1920×1080	6GB	3	アナログRGB×1、DisplayPort×1、USB Type-C×2
NVIDIA® Quadro® P5200 *12		H980	12	4.5*6	最大1920×1200	DisplayPort : 最大3840×2160 USB Type-C : 最大3840×2160	1920×1080	16GB	3	アナログRGB×1、DisplayPort×1、USB Type-C×2

\*1 : アナログディスプレイを接続する場合はDVI-VGA変換アダプター (CLE-ADP11A) が必要です。  
 \*2 : Intel® UHD Graphics (CPUに内蔵) の場合、メモリを2枚搭載することを推奨します。Core™ i3/ i5/ i7搭載時はIntel® UHD Graphics 630 (CPUに内蔵)、Intel® Xeon® プロセッサ搭載時は、Intel® UHD Graphics P630 (CPUに内蔵) になります。  
 \*3 : 本ワークステーションの動作状況によってビデオメモリの最大容量は変化します。最大容量はメインメモリの使用可能な領域によって決定するため、お使いの環境によって記載された値から増減する場合があります。ビデオメモリの容量を任意に変更することはできません。  
 \*4 : カスタムメイドでグラフィックスカードを選択した場合使用できません。  
 \*5 : 専用ビデオメモリの他、メインメモリの一部をビデオメモリとして使用します。その容量はメインメモリの容量により変動します。  
 \*6 : サポートするOpenGLのバージョンは、お使いのディスプレイドライバーによって異なる場合があります。  
 \*7 : アナログRGB出力の最大サポート解像度は1920×1200ドット、60Hz (CVT RB, Coordinated Video Timings Reduced Blanking) です。お使いのディスプレイがアナログRGB入力での1920×1200ドット表示をCVT RBで対応していれば選択できますが、CVT RBではなく、Standard Timingで対応している場合には選択できず、1920×1080、1680×1050などの解像度が選択可能な解像度になります。  
 \*8 : DisplayPortは音声出力に対応。  
 \*9 : DVI-D、DisplayPortはHDCPIに対応。  
 \*10 : DSC対応モニタまたは、DisplayPortコネクタを2つ利用して表示可能です。  
 \*11 : H7510、H780のグラフィックスは、Intel® + NVIDIA® Quadro® のHybrid Graphicsになり、内蔵LCDからの画面出力のみ、Intelグラフィックスからの出力になります。  
 \*12 : H980のグラフィックスは、Intel® + NVIDIA® Quadro® のHybrid Graphicsになり、内蔵LCDとアナログRGBの画面出力のみ、Intelグラフィックスからの出力となります。  
 \*13 : Mini DisplayPort搭載グラフィックスアクセラレータ選択時には、Mini DP→DP変換ケーブル (CLE-ADP31) 相当×1 標準添付です。  
 \*14 : VirtualLink対応機器を接続します。VirtualLink対応機器以外の接続はサポートしません。  
 \*15 : ロープロファイル

システム構成図

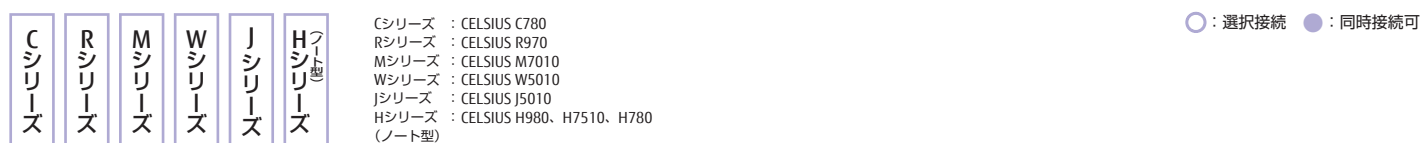

G. ケーブル/オプションカード

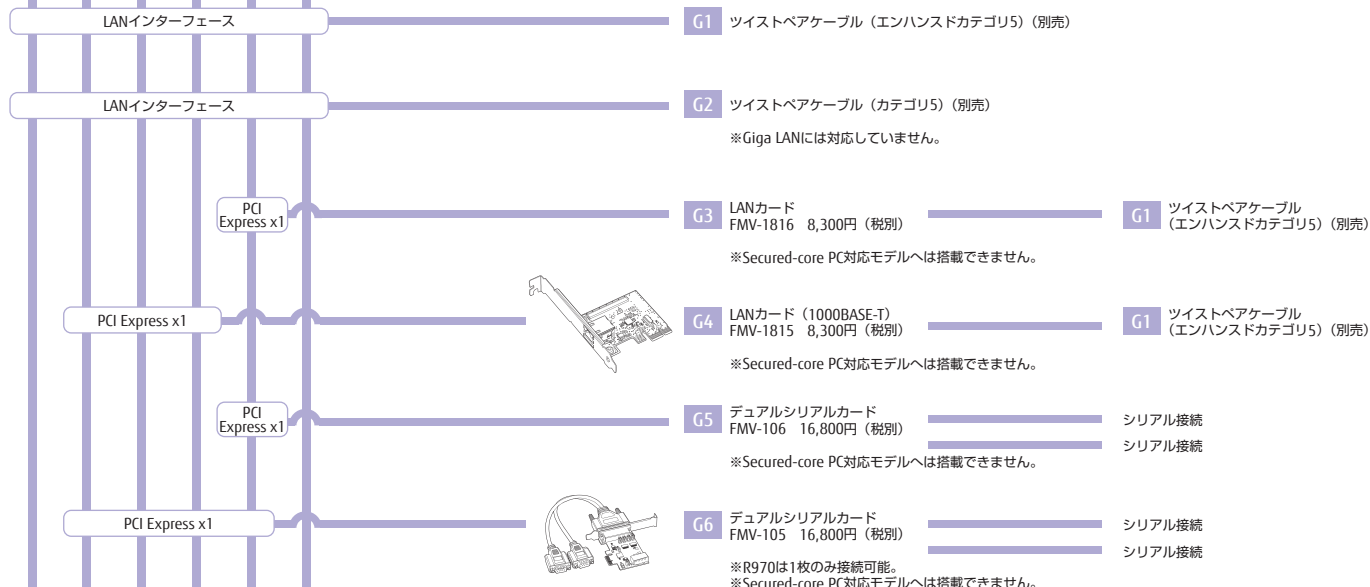

H. KVMスイッチ

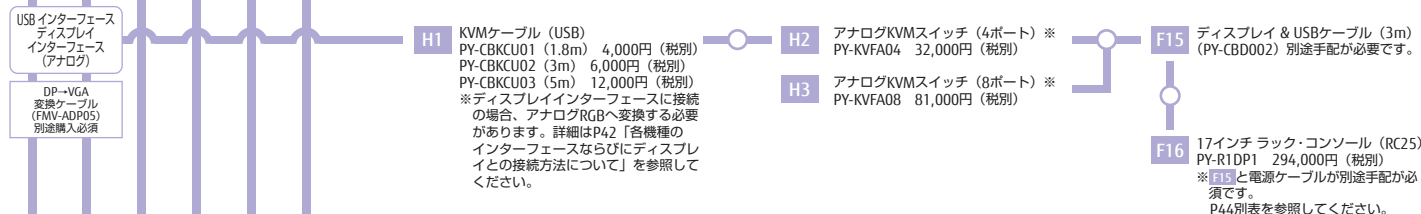

※アナログKVMスイッチには電源ケーブルの別途手配が必須です。

品名	型名 / 価格 (税別)	備考
電源ケーブル (3m)	PY-CBP102 / 3,200円 AC100V PY-KVFA04/08, PY-KVAA08/16, PY-KVAD08/16/32	KVM専用ケーブル (NEMA 5-15P準拠) プラグ。
電源ケーブル (3m)	PY-CBP201 / 5,200円 AC200V PY-KVFA04/08, PY-KVAA08/16, PY-KVAD08/16/32	KVM専用 (NEMA L6-15) 丸型プラグ。UPSに接続可。
電源ケーブル (3m)	PY-CBP202 / 3,200円 AC200V PY-KVFA04/08, PY-KVAA08/16, PY-KVAD08/16/32	KVM専用 (EC603200-C14) PDU接続用。UPSとの接続は未サポート。
KVMアダプターケーブル (PS/2)	PY-CBKAP01 / 15,000円	KVMスイッチのカスケード接続用。カスケード接続ごとに本ケーブル1本が必要。PY-KVFA08/16, PY-KVAD08/16/32用 ※別途、ツイストペアケーブル (カテゴリ5以上) が必要です。
KVMアダプターケーブル (PS/2)	PY-CBKCP01 / 4,200円	KVMスイッチのカスケード接続用。PY-KVFA04/08用

注) 複数LAN同時通信の可否について

- OSが、Windows 10 Pro、Windows 10 Pro for Workstationsの場合、複数のLANによる同時通信が可能になります。ただし、以下の制限があります。
- 1. 複数LANを束ねるチームング機能による、負荷分散、帯域拡張、障害対策等は設定できません。
- 2. 不要な通信が発生しますので、ネットワークブリッジを構成する場合を除き、同一ネットワークへは同時に接続しないでください。

●：同時通信可能 ×：同時通信不可能 -：構成上不可能

LAN形式の組み合わせ	無線LAN搭載モデル	有線LANカード (FMV-1816, FMV-1815)
有線LAN搭載モデル (標準搭載)	● (注)	●
無線LAN搭載モデル (標準搭載)	- (注)	●
有線LANカード (FMV-1816, FMV-1815) (オプション：PCI Express x1カード)	●	●

(注)：Hシリーズは、(注)の箇所のみ対象。

システム構成図

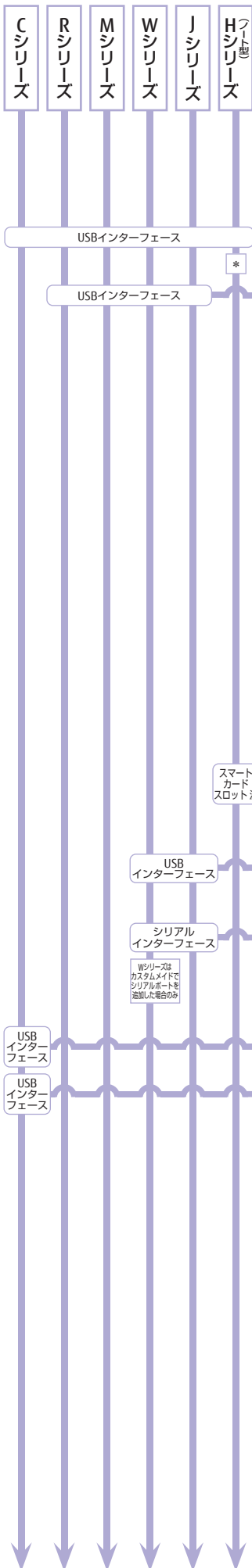

Cシリーズ : CELSIUS C780  
 Rシリーズ : CELSIUS R970  
 Mシリーズ : CELSIUS M7010  
 Wシリーズ : CELSIUS W5010  
 Jシリーズ : CELSIUS J5010  
 Hシリーズ : CELSIUS H980, H7510, H780 (ノート型)

○ : 選択接続 ● : 同時接続可

1. 拡張機器

**USBインターフェース**

**USBインターフェース**

**スマートカードスロット**  
注: 本体に標準搭載されているスマートカードスロットです。

**USBインターフェース**

**シリアルインターフェース**  
Wシリーズはカスタムメイドでシリアルポートを追加した場合のみ

**USBインターフェース**

**USBインターフェース**

**I1** 指紋認識装置  
FS-500U 15,000円 (税別)  
\*: 内蔵型指紋センサー搭載時は非対応です。

**I2** PalmSecure-F Light スタンダード  
FAT13FLD01 17,500円 (税別)  
PalmSecure-F Light マウス  
FAT13FLM01 19,500円 (税別)

**I3** PalmSecure-F Pro スタンダード  
FAT13FPD01 27,300円 (税別)  
PalmSecure-F Pro マウス  
FAT13FPM01 29,300円 (税別)

**I4** PalmSecure-SL2センサースタンダードセンサーセット (チタングレー)  
FAT13SLG01 17,800円 (税別)  
PalmSecure-SL2センサーマウスセンサーセット (チタングレー)  
FAT13SLW01 19,800円 (税別)

**G1** ツイストペアケーブル (エンハンストカテゴリ5) (別売)  
LANに直接接続

**G2** ツイストペアケーブル (カテゴリ5) (別売)  
LANに直接接続

**15** 高性能無停電電源装置 (Smart-UPS SMT 750)  
PY-UPAT752 66,000円 (税別)

**16** 高性能無停電電源装置 (Smart-UPS SMT 1500)  
PY-UPAT152 118,000円 (税別)

**17** 高性能無停電電源装置 (Smart-UPS SMT 1200RMJ)  
PY-UPAR122 158,000円 (税別)

**18** 高性能無停電電源装置 (Smart-UPS SMT 1500RMJ)  
PY-UPAR152 123,000円 (税別)

**19** シリアルポートカード  
PY-UPLO1 11,000円 (税別)

**I10** スマートカード  
FMSMA-C1 9,000円  
専用スマートカードの補充用 5枚組  
\*: スマートカードとFeliCaポートの同時使用不可。

**I12** PowerChute Business Edition v10.0  
B5140R57C 16,900円 (税別)

**I12** PowerChute Business Edition v10.0  
B5140R57C 16,900円 (税別)

**I12** PowerChute Business Edition v10.0  
B5140R57C 16,900円 (税別)

**I11** 無停電電源装置  
FMUP-204 66,000円 (税別)  
\*: 電源バックアップとしてのみ使用する場合は、電源ケーブルのみ接続。

**17** 高性能無停電電源装置 (Smart-UPS SMT 1200RMJ) 注1)  
PY-UPAR122 158,000円 (税別)

**18** 高性能無停電電源装置 (Smart-UPS SMT 1500RMJ) 注1)  
PY-UPAR152 123,000円 (税別)

**I13** 高性能無停電電源装置 (Smart-UPS SMX 3000RMJ) 注1)  
PY-UPAC3K2 282,000円 (税別)

注1) PowerChute Business Editionを利用する場合は、ソフトウェアに添付されるケーブルを使用してください。

○：選択接続 ●：同時接続可

CELSIUSシリーズ

- Cシリーズ : CELSIUS C780
- Rシリーズ : CELSIUS R970
- Mシリーズ : CELSIUS M7010
- Wシリーズ : CELSIUS W5010
- Jシリーズ : CELSIUS J5010
- Hシリーズ : CELSIUS H980, H7510, H780 (ノート型)

J.プリンタ ※Hシリーズはパラレル接続未サポート

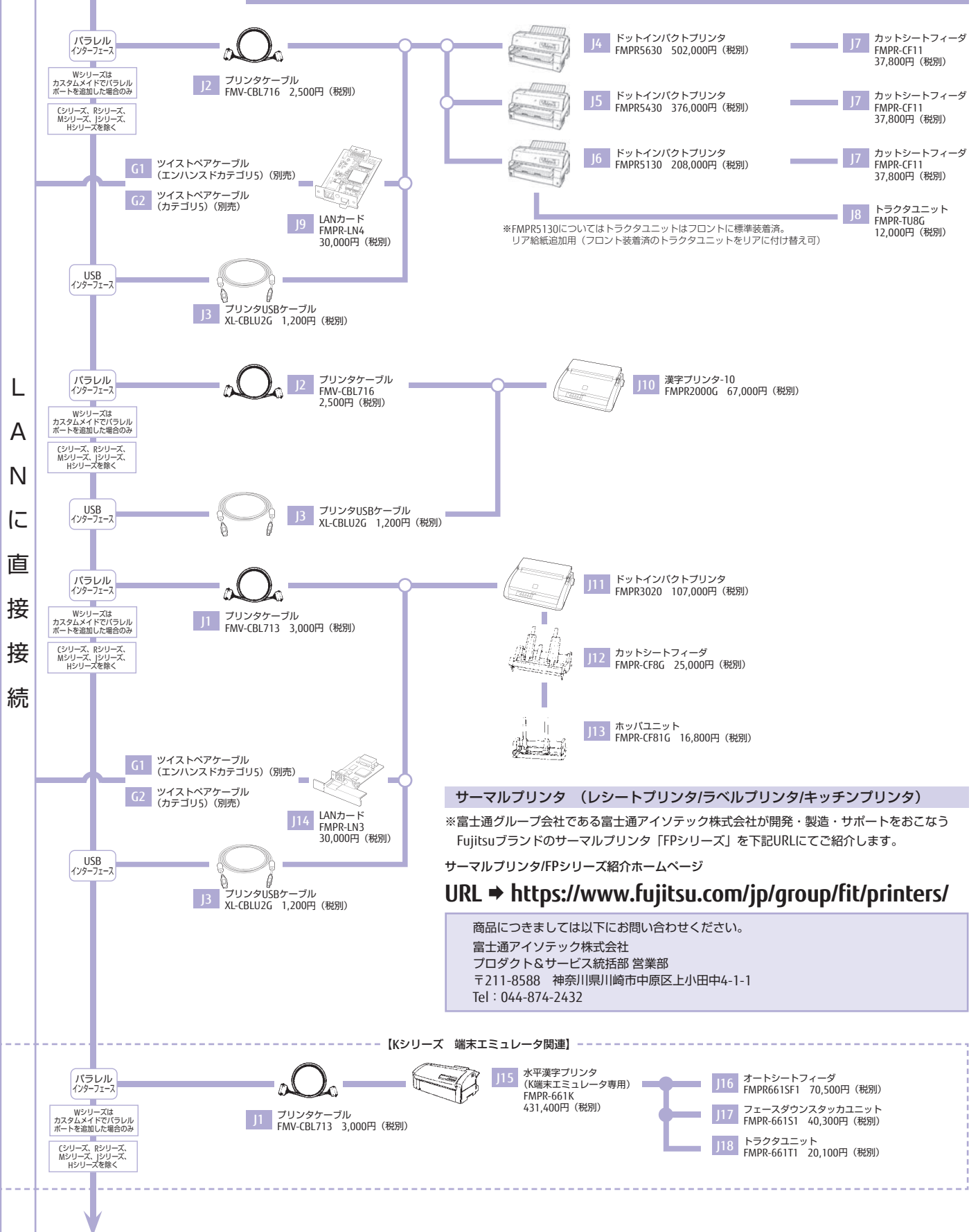

サーマルプリンタ (レシートプリンタ/ラベルプリンタ/キッチンプリンタ)

※富士通グループ会社である富士通アイソテック株式会社が開発・製造・サポートをおこなう Fujitsuブランドのサーマルプリンタ「FPシリーズ」を下記URLにてご紹介します。

サーマルプリンタ/FPシリーズ紹介ホームページ

URL ➡ <https://www.fujitsu.com/jp/group/fit/printers/>

商品につきましては以下にお問い合わせください。

富士通アイソテック株式会社  
 プロダクト&サービス統括部 営業部  
 〒211-8588 神奈川県川崎市中原区上小田中4-1-1  
 Tel : 044-874-2432

システム構成図

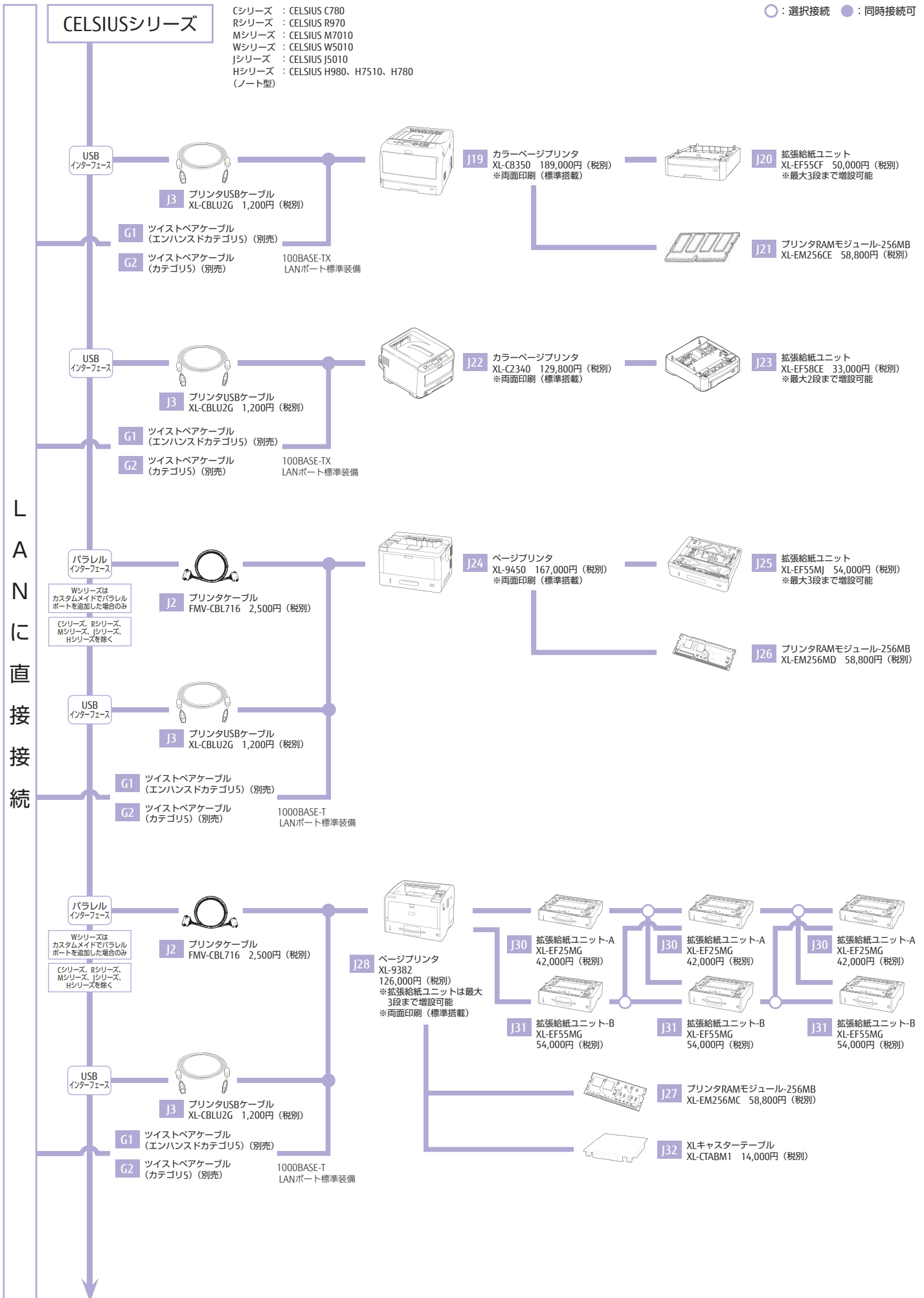

システム構成図

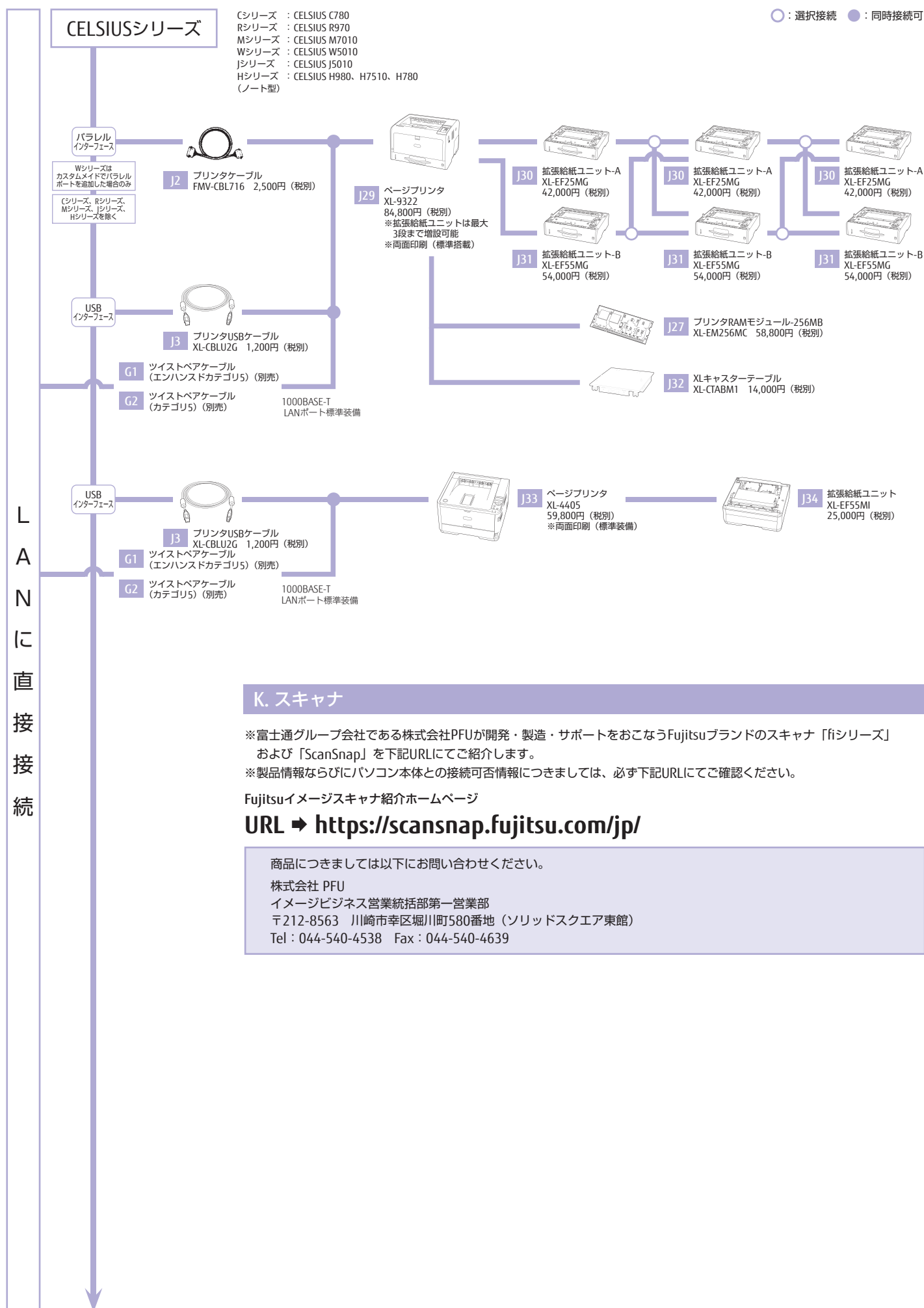

K. スキャナ

※富士通グループ会社である株式会社PFUが開発・製造・サポートをおこなうFujitsuブランドのスキャナ「fiシリーズ」および「ScanSnap」を下記URLにてご紹介します。

※製品情報ならびにパソコン本体との接続可否情報につきましては、必ず下記URLにてご確認ください。

Fujitsuイメージスキャナ紹介ホームページ

URL → <https://scansnap.fujitsu.com/jp/>

商品につきましては以下にお問い合わせください。

株式会社 PFU  
 イメージビジネス営業統括部第一営業部  
 〒212-8563 川崎市幸区堀川町580番地 (ソリッドスクエア東館)  
 Tel : 044-540-4538 Fax : 044-540-4639



ハードウェア一覧

\*A.本体 各機種種の仕様につきましては富士通製品情報ページをご覧ください。https://www.fmworld.net/biz/celsius/

●：適応可 ×：適応不可 -：無関係

項	品名	型名	提供時期	適応機種						適応OS Windows 10 Pro (64 bit)	希望小売価格 (円、税別)	備考
				Cシリーズ	Rシリーズ	Mシリーズ	Wシリーズ	Jシリーズ	Hシリーズ (ノート型)			
<p><b>B. メモリ</b></p>												
B1	拡張RAMモジュール-16GB (16GB×1/DDR4 SDRAM/ PC4-2933/ECC/Reg)	CLE-MRRK1	済	×	●	×	×	×	×	-	350,000	16GB増設メモリ (16GBモジュール×1)、DDR4 SDRAM DIMM CL21、ECCあり、Dual-Channel mode 対応。メモリバスクロック2933MHz対応。 *Xeon® Bronze 3204プロセッサ搭載モデルは 2133MHzで、Xeon® Silver 4210Rプロセッサ搭載モデルは2400MHzで動作します。
B2	拡張RAMモジュール-16GB (16GB×1/DDR4 SDRAM/ PC4-2933/ECC/Reg)	CLE-MMSK1	済	×	×	●	×	×	×	-	350,000	16GB増設メモリ (16GBモジュール×1)、DDR4 SDRAM DIMM CL21、ECCあり、Dual-Channel mode 対応。メモリバスクロック2933MHz対応。 *Xeon® W-2223プロセッサ搭載モデルは2666MHzで動作します。
B3	拡張RAMモジュール-8GB (8GB×1/DDR4 SDRAM/ PC4-2933)	CLE-MWT8B	済	×	×	×	●	×	×	-	170,000	8GB増設メモリ (8GBモジュール×1)、DDR4 SDRAM DIMM、Dual-Channel mode対応。 *Core™プロセッサ搭載モデル用。Core™ i3、Core™ i5搭載時は2666MHzで動作します。 *構成によってはPC4-2666で動作します。 詳細はP37(3)を参照ください。
B4	拡張RAMモジュール-32GB (8GB×4/DDR4 SDRAM/ PC4-2933)	CLE-MWT85	済	×	×	×	●	×	×	-	680,000	32GB増設メモリ (8GBモジュール×4)、DDR4 SDRAM DIMM、Dual-Channel mode対応。 *Core™プロセッサ搭載モデル用。Core™ i3、Core™ i5搭載時は2666MHzで動作します。 *構成によってはPC4-2666で動作します。 詳細はP37(3)を参照ください。
B5	拡張RAMモジュール-8GB (8GB×1/DDR4 SDRAM/ PC4-2933/ECC)	CLE-MWTKB	済	×	×	×	●	×	×	-	175,000	8GB増設メモリ (8GBモジュール×1)、DDR4 SDRAM DIMM、ECCあり、Dual-Channel mode対応。 *Xeon®プロセッサ搭載モデル用。Xeon® W1250搭載時は2666MHzで動作します。 *構成によってはPC4-2666で動作します。 詳細はP37(3)を参照ください。
B6	拡張RAMモジュール-32GB (8GB×4/DDR4 SDRAM/ PC4-2933/ECC)	CLE-MWTK5	済	×	×	×	●	×	×	-	700,000	32GB増設メモリ (8GBモジュール×4)、DDR4 SDRAM DIMM、ECCあり、Dual-Channel mode対応。 *Xeon®プロセッサ搭載モデル用。Xeon® W1250搭載時は2666MHzで動作します。 *構成によってはPC4-2666で動作します。 詳細はP37(3)を参照ください。
B7	拡張RAMモジュール-8GB (8GB×1/DDR4 SDRAM/ PC4-2933)	CLE-MJU8B	2021.1/下	×	×	×	×	●	×	-	170,000	8GB増設メモリ (8GBモジュール×1)、DDR4 SDRAM DIMM、Dual-Channel mode対応。 *Core™プロセッサ搭載モデル用。Core™ i3、Core™ i5搭載時は2666MHzで動作します。 *構成によってはPC4-2666で動作します。 詳細はP37(3)を参照ください。
B8	拡張RAMモジュール-32GB (8GB×4/DDR4 SDRAM/ PC4-2933)	CLE-MJU85	2021.1/下	×	×	×	×	●	×	-	680,000	32GB増設メモリ (8GBモジュール×4)、DDR4 SDRAM DIMM、Dual-Channel mode対応。 *Core™プロセッサ搭載モデル用。Core™ i3、Core™ i5搭載時は2666MHzで動作します。 *構成によってはPC4-2666で動作します。 詳細はP37(3)を参照ください。
B9	拡張RAMモジュール-8GB (8GB×1/DDR4 SDRAM/ PC4-2933/ECC)	CLE-MJUKB	2021.1/下	×	×	×	×	●	×	-	175,000	8GB増設メモリ (8GBモジュール×1)、DDR4 SDRAM DIMM、ECCあり、Dual-Channel mode対応。 *Xeon®プロセッサ搭載モデル用。Xeon® W1250搭載時は2666MHzで動作します。 *構成によってはPC4-2666で動作します。 詳細はP37(3)を参照ください。
B10	拡張RAMモジュール-32GB (8GB×4/DDR4 SDRAM/ PC4-2933/ECC)	CLE-MJUK5	2021.1/下	×	×	×	×	●	×	-	700,000	32GB増設メモリ (8GBモジュール×4)、DDR4 SDRAM DIMM、ECCあり、Dual-Channel mode対応。 *Xeon®プロセッサ搭載モデル用。Xeon® W1250搭載時は2666MHzで動作します。 *構成によってはPC4-2666で動作します。 詳細はP37(3)を参照ください。
B11	拡張RAMモジュール-8GB (DDR4 SDRAM/PC4-2400/ECC)	CLE-MHPHB2	済	×	×	×	×	×	H980	-	120,000	8GB増設メモリ (8GBモジュール×1)、DDR4 SDRAM、ECCあり、Dual-Channel mode対応。 Xeon® プロセッサ搭載モデル用
B12	拡張RAMモジュール-16GB (DDR4 SDRAM/PC4-2400/ECC)	CLE-MHPHC2	済	×	×	×	×	×	H980	-	240,000	16GB増設メモリ (16GBモジュール×1)、DDR4 SDRAM、ECCあり、Dual-Channel mode対応。 Xeon® プロセッサ搭載モデル用
B13	拡張RAMモジュール-8GB (DDR4 SDRAM/PC4-2400/ECC)	CLE-MHPHB1	済	×	×	×	×	×	H780	-	120,000	8GB増設メモリ (8GBモジュール×1)、DDR4 SDRAM、ECCあり、Dual-Channel mode対応。 Xeon® プロセッサ搭載モデル用
B14	拡張RAMモジュール-16GB (DDR4 SDRAM/PC4-2400/ECC)	CLE-MHPHC1	済	×	×	×	×	×	H780	-	240,000	16GB増設メモリ (16GBモジュール×1)、DDR4 SDRAM、ECCあり、Dual-Channel mode対応。 Xeon® プロセッサ搭載モデル用
B15	拡張RAMモジュール-4GB (DDR4 SDRAM/PC4-2400)	CLE-MHP8A1	済	×	×	×	×	×	H780	-	50,000	4GB増設メモリ (4GBモジュール×1)、DDR4 SDRAM、Dual-Channel mode対応。 Core™ プロセッサ搭載モデル用
B16	拡張RAMモジュール-8GB (DDR4 SDRAM/PC4-2400)	CLE-MHP8B1	済	×	×	×	×	×	H780	-	100,000	8GB増設メモリ (8GBモジュール×1)、DDR4 SDRAM、Dual-Channel mode対応。 Core™ プロセッサ搭載モデル用
B17	拡張RAMモジュール-16GB (DDR4 SDRAM/PC4-2400)	CLE-MHP8C1	済	×	×	×	×	×	H780	-	200,000	16GB増設メモリ (16GBモジュール×1)、DDR4 SDRAM、Dual-Channel mode対応。 Core™ プロセッサ搭載モデル用

●：適応可 ×：適応不可 -：無関係

項	品名	型名	提供時期	適応機種						適応OS	希望小売価格 (円、税別)	備考
				Cシリーズ	Rシリーズ	Mシリーズ	Wシリーズ	Jシリーズ	Hシリーズ (ノート型)			
										Windows 10 Professional (64 bit)		Cシリーズ：CELSIUS C780 Rシリーズ：CELSIUS R970 Mシリーズ：CELSIUS M7010 Wシリーズ：CELSIUS W5010 Jシリーズ：CELSIUS J5010 Hシリーズ：CELSIUS H980、H7510、H780

C. 入力装置

C1	OADGキーボード (109A対応)	FMV-KB327	済	×	×	×	● *	● *	×	●	11,500	OADG 109A配列準拠の日本語キーボード (キーピッチ約19.0mm、キーストローク約3.0mm)、マープル・グレー色、PS/2接続、新Windows logoキー/アプリケーションキー採用。 本体A4～A5のキーボード付き標準モデルの添付品と同等 (兼事モデル除く)。 *：W5010、J5010は、カスタムメイドで「PS/2インターフェース追加」を選択した場合のみ接続可。
C2	K端末エミュレータ キーボード【Kシリーズ 端末エミュレータ関連】	FMV-KB501	済	×	×	×	● *	● *	×	●	34,600	Kシリーズ端末エミュレータ運用に適したキーボード (キーピッチ約19.0mm、キーストローク約3.0mm)、PS/2接続。 *：W5010、J5010は、カスタムメイドで「PS/2インターフェース追加」を選択した場合のみ接続可。 注) PFキー等のエミュレータ特有キーは、K端末エミュレータでしか使用できません。K端末エミュレータ以外で使用する場合は、誤動作する場合があります。
C3	OADGキーボード (109Aキー/USB)	FMV-KB336	済	●	×	×	×	×	●	●	11,500	OADG 109A配列準拠の日本語キーボード、マープル・グレー色、USB接続、新Windows logoキー/アプリケーションキー採用。
C4	OADGキーボード (109Aキー/USB)	FMV-KB338	済	×	●	●	●	●	×	●	11,500	OADG 109A配列準拠の日本語キーボード、マープル・グレー色、USB接続、アプリケーションキー採用。キーボード操作でPC本体の電源ONが可能。
C5	USBマウス (光学式)	FMV-M0315	済	●	●	●	●	●	×	●	7,300	光学式のマウス、USB接続、スクロール機能付、ケーブル長1.8m、マープル・グレー色。カスタムメイドオプションのUSBマウス (光学式) と同等。
C6	USBマウス (レーザー式)	FMV-M0701	済	●	●	●	●	●	×	●	8,600	レーザー式のマウス、USB接続、スクロール機能付、ケーブル長1.8m、マープル・グレー色。カスタムメイドオプションのUSBマウス (レーザー式) と同等。
C7	USBマウス (光学式)	FMV-M0316	済	×	×	×	×	×	●	●	6,000	光学式のマウス、USB接続、スクロール機能付、ケーブル長約1.0m、システムホワイト色。
C8	USBマウス (レーザー式)	FMV-M0506	済	×	×	×	×	×	●	●	7,300	レーザー式マウス (黒)、USB接続、スクロール機能付、ケーブル長約1.0m、オシャンブラック色。
C9	PS/2マウス (光学式)	FMV-M0601	済	×	×	×	● *	● *	×	●	7,300	光学式のマウス、PS/2接続、スクロール機能付、ケーブル長1.8m、マープル・グレー色。 *：W5010、J5010は、カスタムメイドで「PS/2インターフェース追加」を選択した場合のみ接続可。
C10	磁気カードリーダー	FMV-MCR112	済	×	×	●	●	●	●	●	34,600	磁気カード読み取り装置、USB接続。 注) キーボード、バーコードタッチリーダ (FMV-BCR214) と同時入力不可。
C11	バーコードタッチリーダ	FMV-BCR215	済	×	×	●	●	●	●	●	38,800	バーコード読み取り装置 (タッチ式)、読み取り幅最大65mm、USB接続。 注) キーボード、磁気カードリーダ (FMV-MCR112) と同時入力不可。

D. 補助記憶装置

D1	スーパーマルチ ドライブユニット	FMV-NSM55	済	●	●	●	●	●	●	●	29,800	DVD媒体への書き込み可能なポータブルタイプのUSB (USB2.0対応) 接続外付けスーパーマルチドライブユニット。 【データ転送速度】 DVD-RAM書き込み：最大5倍速、DVD-R、DVD+R、DVD+RW書き込み：最大8倍速、DVD-R DL、DVD+R DL、DVD-RW書き込み：最大6倍速、CD-ROM、CD-R：最大24倍速、CD-RW：最大16倍速、バッファアンダーランエラー防止機能内蔵 DVD-RAM読み込み：最大5倍速、DVD-ROM、DVD-R、DVD-RW、DVD+R、DVD+RW：最大8倍速、DVD-R DL、DVD+R DL：最大8倍速、CD-ROM、CD-R：最大24倍速、CD-RW：最大24倍速。 添付品：ACアダプタ、USBケーブル、取扱説明書、CD-ROM (添付ソフト、取扱説明書) 添付ソフト：Roxio Creator、WinDVD
D2	内蔵ハードディスク ユニット-1TB (SATA、7200rpm)	CLE-DRR1	済	×	●	×	×	×	×	●	90,300	内蔵Serial ATA対応、1TBハードディスクユニット。回転数：7200rpm ハードディスク固定レール付き、装置搭載時SATA信号ケーブル不要。 (取付につきましては適応機種種の製品ガイドをご確認ください)。 ・RAID構成の場合、交換用として使用できません。 ・本ハードディスクからのシステム起動はできません。 ・フォーマットされていません。
D3	内蔵ハードディスク ユニット-2TB (SATA、7200rpm)	CLE-DRR2	済	×	●	×	×	×	×	●	180,600	内蔵Serial ATA対応、2TBハードディスクユニット。回転数：7200rpm ハードディスク固定レール付き、装置搭載時SATA信号ケーブル不要。 (取付につきましては適応機種種の製品ガイドをご確認ください)。 ・RAID構成の場合、交換用として使用できません。 ・本ハードディスクからのシステム起動はできません。 ・フォーマットされていません。
D4	内蔵ハードディスク ユニット-1TB (SATA、7200rpm)	CLE-DMS1	済	×	×	●	×	×	×	●	90,300	内蔵Serial ATA対応、1TBハードディスクユニット。回転数：7200rpm (取付につきましては適応機種種の製品ガイドをご確認ください)。 ・RAID構成の場合、交換用として使用できません。 ・本ハードディスクからのシステム起動はできません。 ・フォーマットされていません。
D5	内蔵ハードディスク ユニット-2TB (SATA、7200rpm)	CLE-DMS2	済	×	×	●	×	×	×	●	180,600	内蔵Serial ATA対応、2TBハードディスクユニット。回転数：7200rpm (取付につきましては適応機種種の製品ガイドをご確認ください)。 ・RAID構成の場合、交換用として使用できません。 ・本ハードディスクからのシステム起動はできません。 ・フォーマットされていません。
D6	内蔵ハードディスク ユニット-1TB (SATA、 7200rpm、3.5インチ)	CLE-DWT1	済	×	×	×	●	×	×	●	90,300	内蔵Serial ATA対応、1TBハードディスクユニット。回転数：7200rpm (取付につきましては適応機種種の製品ガイドをご確認ください)。 ・RAID構成の場合、交換用として使用できません。 ・本ハードディスクからのシステム起動はできません。 ・フォーマットされていません。
D7	内蔵ハードディスク ユニット-2TB (SATA、 7200rpm、3.5インチ)	CLE-DWT2	済	×	×	×	●	×	×	●	180,600	内蔵Serial ATA対応、2TBハードディスクユニット。回転数：7200rpm (取付につきましては適応機種種の製品ガイドをご確認ください)。 ・RAID構成の場合、交換用として使用できません。 ・本ハードディスクからのシステム起動はできません。 ・フォーマットされていません。

本文中のディスク容量の表記は、1MB = 1000<sup>2</sup>バイト、1GB = 1000<sup>3</sup>バイト、1TB = 1000<sup>4</sup>バイト換算値です。  
1MB = 1024<sup>2</sup>バイト、1GB = 1024<sup>3</sup>バイト換算値のものとは、表記上は同容量でも、実容量は少なくなりますのでご注意ください。

ハードウェア一覧

●：適応可 ×：適応不可 -：無関係

項	品名	型名	提供時期	適応機種						適応OS	希望小売価格(円、税別)	備考
				Cシリーズ	Rシリーズ	Mシリーズ	Wシリーズ	Jシリーズ	Hシリーズ(ノート型)			

E. ACアダプタ/バッテリーパック

E1	ACアダプタ	FMV-AC508B	済	×	×	×	×	×	H980	-	17,300	ACアダプタ。標準添付のACアダプタと同等品。 [注] 添付ACケーブルは国内仕様 (AC100V) のためAC100V以外でご使用になる場合は、その電圧にあったACケーブルを用意する必要があります。
E2	ACアダプタ	FMV-AC509	済	×	×	×	×	×	H7510 H780	-	8,400	ACアダプタ。標準添付のACアダプタと同等品。 [注] 添付ACケーブルは国内仕様 (AC100V) のためAC100V以外でご使用になる場合は、その電圧にあったACケーブルを用意する必要があります。
E3	内蔵バッテリーパック (L)	FMVNB243	済	×	×	×	×	×	●	-	29,300	96Whリチウムイオンバッテリー。(8セル) 交換用 (本体標準添付品)。

F. ディスプレイ 接続方法につきましては、P42のディスプレイ接続方法をご覧ください。

F1	DISPLAY P27-9T LED	VL-P27-9T	済	●	●	●	●	●	●	*	●	128,400	27.8型ワイドTFTカラーLCD。 デジタルインターフェース (USB Type-C、HDCP対応)、 デジタルインターフェース (DisplayPort、HDCP対応)、 デジタルインターフェース (HDMI、HDCP対応)、640×480、720×400、 800×600、1024×768、1280×1024、1440×900、1600×900、1680×1050、 1920×1080、1920×1200、2560×1440、 TFT液晶パネル採用 [輝度350cd/m <sup>2</sup> 、視野角：上下/左右178°、 コントラスト比1000対1、LEDバックライト、高速応答]、sRGB対応、 表示色1677万色、画素ピッチ0.233mm×0.233mm、 水平周波数30kHz～100kHz、ステレオスピーカー内蔵(2.5W×2)、VESA壁掛け対応、 DDC/CI【Plug&Play機能】対応、スイーベル左右合計345度対応、 ハイト：147mm対応、ローレート：90°対応、ユーザー感知機能(人感センサー)、 ティージーチェーン機能、コンピューター本体切替機能(KVMスイッチ機能)、 ブルーライトカット機能/フリッカーフリー回路搭載 *：マルチディスプレイの複製表示選択時は、解像度が本体LCDパネル、 外付けディスプレイのいずれか低い解像度となります。
F2	DISPLAY B24-9T LED	VL-B24-9T	2021.1/下	●	●	●	●	●	●	*	●	78,000	23.8型ワイドTFTカラーLCD。 アナログインターフェース (アナログケーブルは添付されておりません)、 デジタルインターフェース (HDMI、HDCP対応)、 デジタルインターフェース (DisplayPort、HDCP対応)、 640×480、720×400、800×600、1024×768、1280×1024、1280×720、 1366×768、1440×900、1600×900、1680×1050、1920×1080、 TFT液晶パネル採用 [輝度250cd/m <sup>2</sup> 、視野角：上下/左右178°、 コントラスト比1000対1、LEDバックライト]、sRGB対応、 表示色1677万色、画素ピッチ0.274mm×0.274mm、 水平周波数31.5kHz～82kHz、ステレオスピーカー (2.0W×2)、VESA壁掛け対応、 スイーベル：左右合計345度対応、ハイト：150mm対応、ローレート：90°対応、 ブルーライトカット機能/フリッカーフリー回路搭載 *：マルチディスプレイの複製表示選択時は、解像度が本体LCDパネル、 外付けディスプレイのいずれか低い解像度となります。
F3	DISPLAY B24W-9T LED	VL-B24W-9T	2021.2/上	●	●	●	●	●	●	*	●	92,400	24.1型ワイドTFTカラーLCD。 アナログインターフェース (アナログケーブルは添付されておりません)、 デジタルインターフェース (HDMI、DisplayPort、HDCP対応) (注) DisplayPort接続ケーブルは添付されておりません。 640×480、720×400、800×600、1024×768、1280×1024、1280×720、 1440×900、1600×900、1680×1050、1920×1080、1920×1200、 TFT液晶パネル採用 [輝度300cd/m <sup>2</sup> 、視野角：上下/左右178°、 コントラスト比1000対1、高速応答]、sRGB対応、 表示色1677万色、画素ピッチ0.270mm×0.270mm、 水平周波数31.5～80kHz、ステレオスピーカー内蔵 (2.0W×2)、VESA壁掛け対応、 スイーベル左右合計345度対応、ハイト：130mm対応、ローレート：90°対応、 ブルーライトカット機能/フリッカーフリー回路搭載 *：マルチディスプレイの複製表示選択時は、解像度が本体LCDパネル、 外付けディスプレイのいずれか低い解像度となります。
F4	DISPLAY E22-8TA LED	VL-E22-8TA	2021.2/下	●	●	●	●	●	●	*	●	65,000	21.5型ワイドTFTカラーLCD。 アナログインターフェース (アナログケーブルは添付されておりません)、 デジタルインターフェース (HDMI、HDCP対応)、 デジタルインターフェース (DisplayPort、HDCP対応)、640×480、720×400、 800×600、1024×768、1280×720、1280×1024、1440×900、1600×900、 1680×1050、1920×1080、 TFT液晶パネル採用 [輝度250cd/m <sup>2</sup> 、視野角：上下/左右178°、 コントラスト比1000対1、LEDバックライト、高速応答]、sRGB対応、表示色1677万色、 画素ピッチ0.248mm×0.248mm、水平周波数31.5～80kHz、 ステレオスピーカー内蔵 (2.0W×2)、VESA壁掛け対応、 ブルーライトカット機能/フリッカーフリー回路搭載 *：マルチディスプレイの複製表示選択時は、解像度が本体LCDパネル、 外付けディスプレイのいずれか低い解像度となります。
F5	DISPLAY E20T-7 LED	VL-E20T-7	済	●	●	●	●	●	●	*	●	49,300	19.5型ワイドTFTカラーLCD。アナログインターフェース、 デジタルインターフェース (DVI-D、HDCP対応)、640×480、720×400、 800×600、1024×768、1280×800、1440×900、1600×900、 TFT液晶パネル採用 [輝度250cd/m <sup>2</sup> 、視野角：上下160° 左右170°、 コントラスト比1000対1、高速応答]、sRGB対応、表示色1677万色、 画素ピッチ0.2712mm×0.2712mm、水平周波数30～75kHz、 ステレオスピーカー内蔵 (2W×2)、VESA壁掛け対応、 DDC/CI【Plug&Play機能】対応 *：マルチディスプレイの複製表示選択時は、解像度が本体LCDパネル、 外付けディスプレイのいずれか低い解像度となります。
F6	DISPLAY E19-7 LED	VL-E19-7	済	●	●	●	●	●	●	*	●	53,300	19型TFTカラーLCD。アナログインターフェース、 デジタルインターフェース (DVI-D、HDCP対応)、 640×480、720×400、800×600、1024×768、1280×1024、 TFT液晶パネル [輝度250cd/m <sup>2</sup> 、視野角：上下178°/左右178°、 コントラスト比1000対1、LEDバックライト、高速応答]、sRGB対応、表示色1677万色、 画素ピッチ0.294mm×0.294mm、水平周波数31.5～80kHz、 ステレオスピーカー内蔵 (1.5W×2)、VESA壁掛け対応、 DDC/CI【Plug&Play機能】対応 *：マルチディスプレイの複製表示選択時は、解像度が本体LCDパネル、 外付けディスプレイのいずれか低い解像度となります。

ディスプレイの表示モードにつきましては接続する本体との組み合わせにより表示できない場合があります。  
接続する本体のサポートする表示モードを確認の上接続してください。

●：適応可 ×：適応不可 -：無関係

項	品名	型名	提供時期	適応機種						適応OS	希望小売価格 (円、税別)	備考
				Cシリーズ	Rシリーズ	Mシリーズ	Wシリーズ	Jシリーズ	Hシリーズ (ノート型)			
<p><b>F. ディスプレイ</b> 接続方法につきましては、P42のディスプレイ接続方法をご覧ください。</p>												
F7	DISPLAY E19-7SM LED (電子カルテ用)	VL-E19-7SM	済	●	●	●	●	●	●	●	65,600	19型TFTカラーLCD、アナログインターフェース、デジタルインターフェース (DVI-D、HDCP対応)、640×480、720×400、800×600、1024×768、1280×1024、TFT液晶パネル [輝度210cd/m <sup>2</sup> (250cd/m <sup>2</sup> )、視野角：上下178° / 左右178°、コントラスト比950対1 (1000対1)、LEDバックライト、高速応答]、sRGB対応、表示色1677万色、画素ピッチ0.294mm×0.294mm、水平周波数31.5～80kHz、VESA壁掛け対応、Dモード対応、DDC/CI [Plug&Play機能] 対応 * 括弧 ( ) 内は最大仕様。 * : マルチディスプレイの複製表示選択時は、解像度が本体LCDパネル、外付けディスプレイのいずれか低い解像度となります。
F8	DISPLAY 17ESE LED	VL-17ESE	済	●	●	●	●	●	●	●	40,200	17型TFTカラーLCD、アナログインターフェース、640×480、720×400、800×600、1024×768、1280×1024、TFT液晶パネル採用 [輝度250cd/m <sup>2</sup> 、視野角：上下160° / 左右170°、コントラスト比1000対1、LEDバックライト、高速応答]、sRGB対応、表示色1677万色、画素ピッチ0.264mm×0.264mm、水平周波数31.5～80kHz、VESA壁掛け対応、明るさセンサー搭載、DDC/CI [Plug&Play機能] 対応、スリーベル左右合計180度対応 * : マルチディスプレイの複製表示選択時は、解像度が本体LCDパネル、外付けディスプレイのいずれか低い解像度となります。
F9	DISPLAY 17ESS LED	VL-17ESS	済	●	●	●	●	●	●	×	43,200	17型TFTカラーLCD、デジタルインターフェース (DVI-D、HDCP対応)、640×480、720×400、800×600、1024×768、1280×1024、TFT液晶パネル採用 [輝度250cd/m <sup>2</sup> 、視野角：上下160° / 左右170° 以下、コントラスト比1000対1、LEDバックライト、高速応答]、sRGB対応、表示色1677万色、画素ピッチ0.264mm×0.264mm、水平周波数31.5～80kHz、ステレオスピーカー内蔵 (1W×2)、VESA壁掛け対応、明るさセンサー搭載、PCディスプレイ電源連動機能、DDC/CI [Plug&Play機能] 対応、スリーベル左右合計180度対応 * : PCディスプレイ電源連動機能を利用する場合は、キーボードインターフェースへ添付の分岐ケーブルを接続してください。
F10	DISPLAY 17ESSP LED	VL-17ESSP	済	●	●	●	●	●	●	×	46,200	17型TFTカラーLCD、保護パネル付、デジタルインターフェース (DVI-D、HDCP対応)、640×480、720×400、800×600、1024×768、1280×1024、TFT液晶パネル採用 [輝度220cd/m <sup>2</sup> 、視野角：上下160° / 左右170° 以下、コントラスト比1000対1、LEDバックライト、高速応答]、sRGB対応、表示色1677万色、画素ピッチ0.264mm×0.264mm、水平周波数31.5～80kHz、ステレオスピーカー内蔵 (1W×2)、VESA壁掛け対応、明るさセンサー搭載、PCディスプレイ電源連動機能、DDC/CI [Plug&Play機能] 対応、スリーベル左右合計180度対応 * : PCディスプレイ電源連動機能を利用する場合は、キーボードインターフェースへ添付の分岐ケーブルを接続してください。 注：受注生産品となります。
F11	タッチパネル 内蔵液晶 ディスプレイ-17	VL-17CST	済	●	●	●	●	●	●	●	76,200	17型TFTカラー、タッチパネル内蔵、アナログデジタルインターフェースDVI-I (HDCP対応)、640×480、720×400、800×600、1024×768、1280×1024、TFT液晶パネル採用 [輝度200cd/m <sup>2</sup> 、視野角：上下160° / 左右170°、コントラスト比：1000対1、LEDバックライト、高速応答]、sRGB対応、表示色1677万色、画素ピッチ0.264mm×0.264mm、水平周波数31.5～80kHz、抵抗膜方式タッチパネル (USBインターフェース)、ステレオスピーカー内蔵 (1W×2)、VESA壁掛け対応、DDC/CI [Plug&Play機能] 対応、PCディスプレイ電源連動機能 * 1 : PCディスプレイ電源連動機能を利用する場合は、キーボードインターフェースへ添付の分岐ケーブルを接続してください。 * 2 : マルチディスプレイの複製表示選択時は、解像度が本体LCDパネル、外付けディスプレイのいずれか低い解像度となります。 注：受注生産品となります。
F12	DP→DVI変換 ケーブル	FMV-ADP03	済	●	●	●	●	●	×	●	6,000	DisplayPortにデジタルインターフェースディスプレイを接続する場合に必要。Dual Linkには対応していません。(最大解像度が1920×1200以下となります。)
F13	DP→VGA変換 ケーブル	FMV-ADP05	済	●	●	×	●	●	×	●	6,000	PC側のDisplayPortをディスプレイのアナログインターフェースに接続する場合に必要。
F14	Mini DP→DP 変換ケーブル	CLE-ADP31	済	●	●	●	●	●	×	●	6,000	Mini DisplayPortにDisplayPortインターフェースディスプレイを接続する場合に必要。
F15	ディスプレイ & USBケーブル (3m)	PY-CBD002	済	●	●	×	×	×	×	×	3,000	17インチラック・コンソール (RC25) (PY-R1DP1)、またはモニター、USBキーボード、USBマウス接続用ケーブル
F16	17インチラック・ コンソール (RC25)	PY-R1DP1	済	●	●	×	×	×	×	×	294,000	ラックマウント格納型液晶ディスプレイ (1U)、USB、PS/2接続、17インチTFTカラーLCD * 以下のものについて別途手配が必要。 ・電源ケーブル (3m) (PY-CBP102/PY-CBP201/PY-CBP202) (P44別表参照) ・ディスプレイ & USBケーブル (PY-CBD002) * ラック・コンソール格納キット [PY-RC08] を使用すると、アナログKVMスイッチ (4ポート) / (8ポート) / (8ポート) / (16ポート) [PY-KVFA04/PY-KVFA08/PY-KVAA08/PY-KVAA16] を1台を背面に搭載可能
F17	ラック・コンソール 格納キット	PY-RC08	済	●	●	×	×	×	×	×	3,000	17インチラック・コンソール (RC25) [PY-R1DP1] 1台とアナログKVMスイッチ (PY-KVFA04/PY-KVFA08/PY-KVAA08/PY-KVAA16) 1台を1Uに同時搭載できるキットです。 * KVMスイッチはラック・コンソールの背面に搭載します。

ディスプレイの表示モードにつきましては接続する本体との組み合わせにより表示できない場合があります。接続する本体のサポートする表示モードを確認の上接続してください。

ハードウェア一覧

●：適応可 ×：適応不可 -：無関係

項	品名	型名	提供時期	適応機種						適応OS Windows 10 Pro for Workstations / Windows 10 Pro (64 bit)	希望小売価格 (円、税別)	備考	
				Cシリーズ	Rシリーズ	Mシリーズ	Wシリーズ	Jシリーズ	Hシリーズ (ノート型)				
<b>G. ケーブル/オプションカード</b>													
G1	ツイストペアケーブル (エンハンストカテゴリ5)	TPABL005M	済	●	●	●	●	●	●	-	* 3,500	5m	LANインターフェース-HUB間接続ケーブル 1000BASE-T/100BASE-TX/10BASE-T用 (エンハンストカテゴリ5)  *標準価格 (円、税別)
		TPABL010M	済	●	●	●	●	●	●	-	* 3,900	10m	
		TPABL015M	済	●	●	●	●	●	●	-	* 4,700	15m	
		TPABL030M	済	●	●	●	●	●	●	-	* 7,200	30m	
		TPABL050M	済	●	●	●	●	●	●	-	* 10,300	50m	
		TPABL100M	済	●	●	●	●	●	●	-	* 18,000	100m	
G2	ツイストペアケーブル (カテゴリ5)	TPCBL-B005	済	● *1	● *1	● *1	● *1	● *1	● *1	-	*2 2,650	5m	LANインターフェース-HUB間接続ケーブル 100BASE-TX/10BASE-T用 (カテゴリ5) 1000BASE-T通信には対応していません。  *1：本体側のLAN設定を100BASE-TX/10BASE-Tに変更していただく必要 があります。 *2：標準価格 (円、税別)
		TPCBL-B010	済	● *1	● *1	● *1	● *1	● *1	● *1	-	*2 3,000	10m	
		TPCBL-B015	済	● *1	● *1	● *1	● *1	● *1	● *1	-	*2 3,600	15m	
		TPCBL-B030	済	● *1	● *1	● *1	● *1	● *1	● *1	-	*2 5,500	30m	
		TPCBL-B050	済	● *1	● *1	● *1	● *1	● *1	● *1	-	*2 7,900	50m	
		TPCBL-B100	済	● *1	● *1	● *1	● *1	● *1	● *1	-	*2 13,800	100m	
G3	LANカード	FMV-1816	済	×	×	×	×	● *	×	●	8,300	PCI Express x1 (ロープロファイル)、1000BASE-T/100BASE-TX/10BASE-T 伝送路接続用、Wake on LAN対応、ネットワークブート機能搭載、 必須ハード：ツイストペアケーブル 注) 複数LANでの同時通信については、P44、P53「注) 複数LAN同時通信の可否 について」をご参照ください。 *Wake on LAN機能、ネットワークブート機能は、パソコン本体がサポートしている 場合のみ使用可能です。 *メインスイッチOFF状態からのWake on LAN機能は使用できません。 *：Secured-core PC対応モデルへは搭載できません。	
G4	LANカード (1000BASE-T)	FMV-1815	済	×	●	●	● *	×	×	●	8,300	PCI Express x1、1000BASE-T/100BASE-TX/10BASE-T伝送路接続用、Wake on LAN対 応、ネットワークブート機能搭載、必須ハード：ツイストペアケーブル 注) 複数LANでの同時通信については、P44、P53「注) 複数LAN同時通信の可否 について」をご参照ください。 *Wake on LAN機能、ネットワークブート機能は、パソコン本体がサポートしている 場合のみ使用可能です。 *メインスイッチOFF状態からのWake on LAN機能は使用できません。 *：Secured-core PC対応モデルへは搭載できません。	
G5	デュアル シリアルカード	FMV-106	済	×	×	×	×	● *	×	●	16,800	PCI Express x1 (ロープロファイル)、シリアルポート (RS-232C、9PIN) ×2、 ドライブCD添付 (富士通製品情報ページ (https://www.fmworld.net/biz/fmv/index_down.html) からダウンロード可) 必須ハード：シリアル…RS-232Cケーブル (Dsub9ピン) *1枚のみ接続可能。 *：Secured-core PC対応モデルへは搭載できません。 注) シリアルの通信中に、スタンバイ、休止状態に移行させて使用できません。 通信中にスタンバイ、休止状態に移行させた場合の動作保証はしていませんの でご注意ください。 注) 同時搭載は2枚まで (シリアルポートは2ポート接続可能)	
G6	デュアル シリアルカード	FMV-105	済	×	●	●	● *	×	×	●	16,800	PCI Express x1、シリアルポート (RS-232C、9PIN) ×2、ドライブCD添付 (富士通製品情報ページ (https://www.fmworld.net/biz/fmv/index_down.html) からダウンロード可) 必須ハード：シリアル…RS-232Cケーブル (Dsub9ピン) *1枚のみ接続可能。 *：Secured-core PC対応モデルへは搭載できません。 注) シリアルの通信中に、スタンバイ、休止状態に移行させて使用できません。 通信中にスタンバイ、休止状態に移行させた場合の動作保証はしていませんの でご注意ください。 注) 同時搭載は2枚まで (シリアルポートは2ポート接続可能)	

注) 複数LAN同時通信の可否について

OSが、Windows 10 Pro、Windows 10 Pro for Workstationsの場合、複数のLANによる同時通信が可能になります。ただし、以下の制限があります。

1. 複数LANを束ねるチームリング機能による、負荷分散、帯域拡張、障害対策等は設定できません。
2. 不要な通信が発生しますので、ネットワークブリッジを構成する場合を除き、同一ネットワークへは同時に接続しないでください。

●：同時通信可能 ×：同時通信不可能 -：構成上不可能

LAN形式の組み合わせ	無線LAN 搭載モデル	有線LANカード (FMV-1816、FMV-1815)
有線LAN搭載モデル (標準搭載)	● (注)	●
無線LAN搭載モデル (標準搭載)	- (注)	●
有線LANカード (FMV-1816、FMV-1815) (オプション：PCI Express x1カード)	●	●

(注)：Hシリーズは、(注)の箇所のみ対象。

●：適応可 ×：適応不可 -：無関係

項	品名	型名	提供時期	適応機種						適応OS Windows 10 Professional (64 bit)	希望小売価格 (円、税別)	備考
				Cシリーズ	Rシリーズ	Mシリーズ	Wシリーズ	Jシリーズ	Hシリーズ (ノート型)			
<b>H. KVMスイッチ</b>												
H1	KVMケーブル (USB)	PY-CBKCU01	済	●	●*	-	-	-	-	-	4,000	USBインターフェース、ディスプレイインターフェース (アナログ)。1.8m *DP→VGA変換ケーブル (FMV-ADP05) 別途購入必須。 *アナログKVMスイッチ (PY-KVFA04/PY-KVFA08) 用
		PY-CBKCU02	済	●	●*	-	-	-	-	-	6,000	USBインターフェース、ディスプレイインターフェース (アナログ)。3m *DP→VGA変換ケーブル (FMV-ADP05) 別途購入必須。 *アナログKVMスイッチ (PY-KVFA04/PY-KVFA08) 用
		PY-CBKCU03	済	●	●*	-	-	-	-	-	12,000	USBインターフェース、ディスプレイインターフェース (アナログ)。5m *DP→VGA変換ケーブル (FMV-ADP05) 別途購入必須。 *アナログKVMスイッチ (PY-KVFA04/PY-KVFA08) 用
H2	アナログ KVMスイッチ (4ポート)	PY-KVFA04	済	●	●	-	-	-	-	-	32,000	ディスプレイ/キーボード/マウス切替器 接続可能ワークステーション数：4台 ワークステーションとモニタの組み合わせは、最大解像度1280×1024まで *電源ケーブル(3m) (PY-CBP102/PY-CBP201/PY-CBP202) 電源ケーブルの手配必須。 (P44別表参照) *KVMアダプターケーブル (PS/2) [PY-CBKCP01] を使用するとKVMスイッチの カスケード接続ができます。カスケード接続の詳細については、FUJITSU Server PRIMERGY オプション製品システム構成図 (外付編) を参照してください。
H3	アナログ KVMスイッチ (8ポート)	PY-KVFA08	済	●	●	-	-	-	-	-	81,000	ディスプレイ/キーボード/マウス切替器 接続可能ワークステーション数：8台 ワークステーションとモニタの組み合わせは、最大解像度1280×1024まで *電源ケーブル(3m) (PY-CBP102/PY-CBP201/PY-CBP202) 電源ケーブルの手配必須。 (P44別表参照) *KVMアダプターケーブル (PS/2) [PY-CBKCP01] を使用するとKVMスイッチの カスケード接続ができます。カスケード接続の詳細については、「FUJITSU Server PRIMERGY オプション製品システム構成図 (外付編)」を参照してください。

ハードウェア一覧

●：適応可 ×：適応不可 -：無関係

項	品名	型名	提供時期	適応機種						適応OS Windows 10 Pro (64 bit) Windows 10 Professional (64 bit)	希望小売価格 (円、税別)	備考
				Cシリーズ	Rシリーズ	Mシリーズ	Wシリーズ	Jシリーズ	Hシリーズ (ノート型)			
<b>I. 拡張機器</b>												
I1	指紋認識装置	FS-500U	済	●	●	●	●	●	●	●	15,000	指紋認識装置。面型センサータイプ。他人受率率0.0002%。USB接続 (1mケーブル添付)。*内蔵型指紋センサー搭載時は非対応です。
I2	PalmSecure-F Light スタンダード	FAT13FLD01	済	×	●	●	●	●	●	●	17,500	スタンダード手のひら静脈認証装置。USB接続。AuthConductor Client Basicで使用可能。
	PalmSecure-F Light マウス	FAT13FLM01	済	×	●	●	●	●	●	●	19,500	マウスタイプ手のひら静脈認証装置。USB接続。AuthConductor Client Basicで使用可能。
I3	PalmSecure-F Pro スタンダード	FAT13FPD01	済	×	●	●	●	●	●	●	27,300	スタンダード手のひら静脈認証装置。USB接続。AuthConductor Client Basicで使用可能。
	PalmSecure-F Pro マウス	FAT13FPM01	済	×	●	●	●	●	●	●	29,300	マウスタイプ手のひら静脈認証装置。USB接続。AuthConductor Client Basicで使用可能。
I4	PalmSecure-SL2 センサースタンダード センサーセット (チタングレー)	FAT13SLG01	済	×	●	●	●	●	●	●	17,800	スタンダード手のひら静脈認証装置。USB接続。CD-ROM (取扱説明書、ドライバ) 添付。SMARTACCESS/Premium V5.5L20 (別売) で使用可能。SMARTACCESS/Premiumの詳細な情報は製品ページを参照。 (http://www.fmworld.net/biz/smartaccess/)
	PalmSecure-SL2 センサーマウス センサーセット (チタングレー)	FAT13SLW01	済	×	●	●	●	●	●	●	19,800	マウスタイプ手のひら静脈認証装置。USB接続。CD-ROM (取扱説明書、ドライバ) 添付。SMARTACCESS/Premium V5.5L20 (別売) で使用可能。SMARTACCESS/Premiumの詳細な情報は製品ページを参照。 (http://www.fmworld.net/biz/smartaccess/)
I5	高機能無停電電源装置 (Smart-UPS SMT 750J)	PY-UPAT752	済	-	-	-	-	-	-	-	66,000	Secure Login Boxと接続して使用可能。 ・定格電圧：100V ・定格容量：750VA/500W ・コンセント：6 ・形状：自立型
I6	高機能無停電電源装置 (Smart-UPS SMT 1500J)	PY-UPAT152	済	-	-	-	-	-	-	-	118,000	Secure Login Boxと接続して使用可能。 ・定格電圧：100V ・定格容量：1500VA/980W ・コンセント：8 ・形状：自立型
I7	高機能無停電電源装置 (Smart-UPS SMT 1200RMJ)	PY-UPAR122	済	●	-	-	-	-	-	-	158,000	Secure Login Boxと接続して使用可能。 ・定格電圧：100V ・定格容量：1200VA/1000W ・コンセント：4 ・形状：ラックマウント型 (占有ユニット数：1U) *PowerChute Business Editionを利用する場合はソフトウェアに添付されるケーブルを使用してください。
I8	高機能無停電電源装置 (Smart-UPS SMT 1500RMJ)	PY-UPAR152	済	●	-	-	-	-	-	-	123,000	Secure Login Boxと接続して使用可能。 ・定格電圧：100V ・定格容量：1500VA/1200W ・コンセント：6 ・形状：ラックマウント型 (占有ユニット数：2U) *PowerChute Business Editionを利用する場合はソフトウェアに添付されるケーブルを使用してください。
I9	シリアルポートカード	PY-UPL01	済	-	-	-	-	-	-	-	11,000	Smart-UPSの背面パネルにある拡張用スロット部に装着して使用します。 *Secure Login BoxとSmart-UPSを接続する場合に必要。
I10	スマートカード	FMSMA-C1	済	×	-	-	-	-	-	-	9,000	専用スマートカードの補充用。5枚組。 注：スマートカードとFeliCaポートの同時使用は不可。 SMARTACCESS/Basicで使用可能。AuthConductor Client Basicは非対応。
I11	無停電電源装置	FMUP-204	済	×	×	×	●	●	×	-	66,000	停電、顕断の発生時に本体に電力を供給するための装置、ラインインタラクティブ方式。電源ケーブルを接続することで電源バックアップとして使用可能。W5010 600W電源モデルは未サポート。 注1) 本体の安全なシャットダウンを行うには「PowerChute Business Edition」が必要。 注2) 接続機器の負荷容量の合計が無停電電源装置の定格容量以下になるようご使用ください。 注3) 本無停電電源装置は停電対策用です。 ・定格電圧：100V ・定格容量：750VA/500W ・コンセント数：6
I12	PowerChute Business Edition v10.0	B5140R57C	済	●	-	-	●	●	-	●	16,900	本体の安全なシャットダウンや、システム管理者による効率的な電源管理を可能にするソフトウェアと本体と無停電電源装置 (UPS) を接続するケーブル (ケーブル長：2m) がセットになった製品です。添付のソフトウェアをインストールすることにより、下記の機能を実現。 ・停電時の自動シャットダウン ・カレンダースケジュールによる自動電源制御 ・UPSの動作ログ/電源入出力データのモニタリング
I13	高機能無停電電源装置 (Smart-UPS SMX 3000RMJ)	PY-UPAC3K2	済	●	-	-	-	-	-	-	282,000	・定格電圧：100V ・定格容量：2400VA/2400W ・コンセント：7 ・形状：ラックマウント型 (占有ユニット数：2U) /自立型 ・ラックマウント用レール、自立用オプション標準添付 *PowerChute Business Editionを利用する場合はソフトウェアに添付されるケーブルを使用してください。

ハードウェア一覧

●：適応可 ×：適応不可 -：無関係

項	品名	型名	提供時期	適応機種						適応OS Windows 10 Professional (64bit)	希望小売価格 (円、税別)	備考
				Cシリーズ	Rシリーズ	Mシリーズ	Wシリーズ	Jシリーズ	Hシリーズ (ノート型)			
<b>J. プリンタ</b>												
J1	プリンタケーブル	FMV-CBL713	済	×	×	×	● *	×	×	—	3,000	FMV本体—プリンタ間接続ケーブル、1.5m。FMPR-661K用ケーブル。 注) プリンタケーブルをプリンタ装置に接続する際には、コネクタを奥までしっかりと押し込み、ロック金具で固定してください。 *カスタムメイドでパラレルポートを選択した場合に接続が可能となります。
J2	プリンタケーブル	FMV-CBL716	済	×	×	×	● *	×	×	—	2,500	FMV本体—プリンタ間接続ケーブル、1.5m。 FMPR-661K、XL-C8350、XL-C2340、XL-4405ではサポートしておりません。 *カスタムメイドでパラレルポートを選択した場合のみパラレルポート接続が可能となります。
J3	プリンタUSBケーブル	XL-CBLU2G	済	●	●	●	●	●	●	—	1,200	プリンタをパソコン本体のUSBインターフェースに接続するためのケーブル(1.5m)、USB2.0/1.1準拠
J4	ドットインパクトプリンタ	FMPR5630	済	④ *1	④ *1	④ *1	● *1 *2	④ *1	④ *1	● *3	502,000	水平インサータ方式モノクロドットインパクトプリンタ。解像度：180dpi。印刷速度：180字/秒(高速モードでは360字/秒、ANKドラフトでは540字/秒)。ESC/P・FMシークェンス対応(FMシークェンスはWindowsドライバ(経由での使用不可))。*1：LAN接続はプリンタLANカード(FMPR-LN4、FMモードは不可)を、USB接続はプリンタUSBケーブル(XL-CBLU2G)を使用してください。 *2：カスタムメイドでパラレルポートを選択した場合のみパラレルポート接続が可能となります。 *3：最新のOS対応状況は、富士通製品情報ページ(https://www.fmworld.net/biz/printer/support/)をご覧ください。
J5	ドットインパクトプリンタ	FMPR5430	済	④ *1	④ *1	④ *1	● *1 *2	④ *1	④ *1	● *3	376,000	水平インサータ方式モノクロドットインパクトプリンタ。解像度：180dpi。印刷速度：140字/秒(高速モードでは280字/秒、ANKドラフトでは540字/秒)。ESC/P・FMシークェンス対応(FMシークェンスはWindowsドライバ(経由での使用不可))。*1：LAN接続はLANカード(FMPR-LN4、FMモードは不可)を、USB接続はプリンタUSBケーブル(XL-CBLU2G)を使用してください。 *2：カスタムメイドでパラレルポートを選択した場合のみパラレルポート接続が可能となります。 *3：最新のOS対応状況は、富士通製品情報ページ(https://www.fmworld.net/biz/printer/support/)をご覧ください。
J6	ドットインパクトプリンタ	FMPR5130	済	④ *1	④ *1	④ *1	● *1 *2	④ *1	④ *1	● *3	208,000	水平インサータ方式モノクロドットインパクトプリンタ。解像度：180dpi。印刷速度：80字/秒(高速モードでは160字/秒、ANKドラフトでは360字/秒)。ESC/P・FMシークェンス対応(FMシークェンスはWindowsドライバ(経由での使用不可))。*1：LAN接続はLANカード(FMPR-LN4、FMモードは不可)を、USB接続はプリンタUSBケーブル(XL-CBLU2G)を使用してください。 *2：カスタムメイドでパラレルポートを選択した場合のみパラレルポート接続が可能となります。ECPモードには対応しません。 *3：最新のOS対応状況は、富士通製品情報ページ(https://www.fmworld.net/biz/printer/support/)をご覧ください。
J7	カットシートフィーダ	FMPR-CF11	済	FMPR5630/5430/5130用オプション						—	37,800	FMPR5630/5430/5130用オプション、ハガキ〜A3対応、最大120枚、自動給紙用ユニットフロント/リア給紙用共通。 注) 本オプションをフロントに装着する場合、フロント標準のトラクタユニットを取り外す必要があります。
J8	トラクタユニット	FMPR-TU8G	済	FMPR5130用オプション						—	12,000	FMPR5130用オプション、フロント/リアからの連帳用紙給紙用(1ユニットプリンタ本体添付)
J9	LANカード	FMPR-LN4	済	LAN上に直接接続						● *	30,000	FMPR5630/5430/5130用オプション、100BASE-TX/10BASE-T対応の内蔵型LANカード。IPv6 Phase-2対応。 *：最新のOS対応状況は、富士通製品情報ページ(https://www.fmworld.net/biz/printer/support/)をご覧ください。
J10	漢字プリンタ-10	FMPR2000G	済	④ *1	④ *1	④ *1	● *1 *2	④ *1	④ *1	● *3	67,000	モノクロドットインパクトプリンタ。解像度：180dpi。印刷桁数：80字/行(ANK)。印刷速度：75字/秒(高速モードでは150字/秒、ANKドラフトでは360字/秒)。ESC/P・FMシークェンス対応(FMシークェンスはWindowsドライバ(経由での使用不可))。*1：USB接続はプリンタUSBケーブル(XL-CBLU2G)を使用してください。 *2：カスタムメイドでパラレルポートを選択した場合のみパラレルポート接続が可能となります。ECPモードには対応しません。 *3：最新のOS対応状況は、富士通製品情報ページ(https://www.fmworld.net/biz/printer/support/)をご覧ください。
J11	ドットインパクトプリンタ	FMPR3020	済	④ *1	④ *1	④ *1	● *1 *2	④ *1	④ *1	● *3	107,000	モノクロドットインパクトプリンタ。解像度：180dpi。印刷桁数：136字/行(ANK)。印刷速度：75字/秒(高速モードでは150字/秒、ANKドラフトでは360字/秒)。ESC/P・FMシークェンス対応(FMシークェンスはWindowsドライバ(経由での使用不可))。*1：LAN接続はLANカード(FMPR-LN3、FMモードは不可)を、USB接続はプリンタUSBケーブル(XL-CBLU2G)を使用してください。 *2：カスタムメイドでパラレルポートを選択した場合のみパラレルポート接続が可能となります。ECPモードには対応しません。 *3：最新のOS対応状況は、富士通製品情報ページ(https://www.fmworld.net/biz/printer/support/)をご覧ください。
J12	カットシートフィーダ	FMPR-CF8G	済	FMPR3020用オプション						—	25,000	FMPR3020用オプション、ハガキ、B5縦〜B4横(手差しはA3横)まで、160枚、(1ピン目)、複写紙は使用不可。
J13	ホッパユニット	FMPR-CF81G	済	FMPR3020用オプション						—	16,800	FMPR3020用オプション、B5縦〜B4横まで、160枚、(2ピン目)、本オプションを使用される際は、カットシートフィーダ(FMPR-CF8G)の同時装着が必要となります。複写紙は使用不可。
J14	LANカード	FMPR-LN3	済	LAN上に直接接続						● *	30,000	FMPR3020用オプション、100BASE-TX/10BASE-T対応の内蔵型LANカード。IPv6 Phase-2対応。 *：最新のOS対応状況は、富士通製品情報ページ(https://www.fmworld.net/biz/printer/support/)をご覧ください。

プリンタの印字速度は、ハードウェアの最大印字速度であり、実際の印字速度は、データ転送時間等のソフトウェアの処理時間が付加されます。  
プリンタは全てパラレルポートを標準装備しています。([J19]カラーページプリンタ(XL-C8350)/[J22]カラーページプリンタ(XL-C2340)/[J33]ページプリンタ(XL-4405)を除く)  
[J4](FMPR5630)/[J5](FMPR5430)/[J6](FMPR5130)は、国際エネルギースタープログラム(2020年6月発効基準)に適合

④CELSIUS Wシリーズ以外はパラレルポート接続ができません。



ハードウェア一覧

●：適応可 ×：適応不可 -：無関係

項	品名	型名	提供時期	適応機種							適応OS Windows 10 Professional (64 bit)	希望小売価格 (円、税別)	備考
				Cシリーズ	Rシリーズ	Mシリーズ	Wシリーズ	Jシリーズ	Hシリーズ (ノート型)				
J15	水平漢字プリンタ (K端末エミュレータ専用) 【K端末エミュレータ関連】	FMPR-661K	済	×	×	×	●*1	×	×	●*2 *3	431,400	モノクロ、15インチ、24×24ドット、120CPS、複写枚数：オリジナル+4枚、用紙オートローディング機能、自動紙厚調整、連単自動切替機能、単票/連票の水平搬送可能、プリンタドライバ(添付)、プリンタ制御ライブラリ(バーコード、IDマークの印刷/読取等が可能)標準添付。 注) 省電力機能は使用不可。USB接続不可。ネットワークプリンタ運用不可。 必須ハード：プリンタケーブル(FMV-CBL713) 対応ソフト：Kシリーズ端末エミュレータ(Kシリーズプリンタが実現する紙詰まり発生時のエラーリカバリー/異常時のプリンタ情報のKホスト通知等が可能)。 *1：カスタムメイドでパラレルポートを選択した場合に接続が可能となります。ECPモードには対応しません。 *2：最新のOS対応状況は、下記URLをご覧ください。 <a href="https://www.fmworld.net/biz/printer/support/">https://www.fmworld.net/biz/printer/support/</a> *3：富士通製品情報ページ( <a href="http://www.fmworld.net/biz/printer/">http://www.fmworld.net/biz/printer/</a> )で提供しているドライバ/アプリケーションが必要です。	
J16	オートシートフィーダ 【K端末エミュレータ関連】	FMPR661SF1	済	FMPR-661K用オプション								70,500	FMPR-661K用オプション、300枚、単票類の自動給紙処理が可能。
J17	フェースダウン スタックユニット 【K端末エミュレータ関連】	FMPR-661S1	済	FMPR-661K用オプション								40,300	FMPR-661K用オプション、スタック枚数150枚、正順スタックが可能。
J18	トラクタユニット 【K端末エミュレータ関連】	FMPR-661T1	済	FMPR-661K用オプション								20,100	FMPR-661K用オプション、増設トラクタユニット。
J19	カラーページプリンタ	XL-C8350	済	●*1	●*1	●*1	●*1	●*1	●*1	●*2	189,000	A3フルカラー(1670万色、各色256階調)ページプリンタ。 解像度：600dpi×1200dpi、600dpi×600dpi、600dpi×600dpi(4階調)、300dpi×300dpi相当。 印刷速度(A4片面印刷時)：カラー35枚/分、モノクロ35枚/分、 印刷速度(A4両面印刷時)：カラー27枚/分、モノクロ27枚/分。 用紙サイズ：A3~ハガキ。給紙容量：標準430枚~最大2080枚。100BASE-TX(10BASE-T共用)LANインターフェースおよびUSB2.0準拠インターフェース標準装備、IPv6 Phase-1対応。両面標準搭載。TEC値：0.79kWh。 *1：USB接続はプリンタUSBケーブル(XL-CBLU2G)を使用してください。 *2：最新のOS対応状況は、富士通製品情報ページ( <a href="https://www.fmworld.net/biz/printer/support/">https://www.fmworld.net/biz/printer/support/</a> )をご覧ください。 注) 印刷データ量の多い部単位印刷を行う場合は、プリンタRAMモジュールが必要になる場合があります。	
J20	拡張給紙ユニット	XL-EF55CF	済	XL-C8350用オプション								50,000	XL-C8350用オプション増設用給紙ユニット(A3~A5サイズ対応、550枚)。最大3段まで増設可能。
J21	プリンタRAM モジュール-256MB	XL-EM256CE	済	XL-C8350/C2340用オプション								58,800	XL-C8350/C2340用増設メモリ(メモリ容量：256MB)。
J22	カラーページ プリンタ	XL-C2340	済	●*1	●*1	●*1	●*1	●*1	●*1	●*2	129,800	A4フルカラー(1670万色、各色256階調)ページプリンタ。 解像度：600dpi×1200dpi、600dpi×600dpi、300dpi×300dpi。 印刷速度(A4片面印刷時)：カラー34枚/分、モノクロ36枚/分、 印刷速度(A4両面印刷時)：カラー25.5ページ/分、モノクロ27ページ/分。 用紙サイズ：A4~ハガキ。給紙容量：標準440枚~最大1600枚。 LANインターフェース(100BASE-TX/10BASE-T)およびUSB2.0準拠インターフェース標準装備。IPv6 Phase-1対応。両面標準搭載。TEC値：0.92kWh。 *1：USB接続はプリンタUSBケーブル(XL-CBLU2G)を使用してください。 *2：最新のOS対応状況は、富士通製品情報ページ( <a href="https://www.fmworld.net/biz/printer/support/">https://www.fmworld.net/biz/printer/support/</a> )をご覧ください。 [注] 印刷データ量の多い部単位印刷を行う場合は、プリンタRAMモジュールが必要になる場合があります。	
J23	拡張給紙ユニット	XL-EF58CE	済	XL-C2340用オプション								33,000	増設用給紙ユニット(A4~A5サイズ対応、580枚)。最大2段まで増設可能。
J24	ページプリンタ	XL-9450	済	④*1	④*1	④*1	●*1 *2	④*1	④*1	●*3	167,000	ページプリンタ。 解像度：1200dpi×1200dpi、600dpi×600dpi、300dpi×300dpi。 印刷速度：A4 45.0枚/分、B4 28.7枚/分、A3 25.7枚/分。ESC/Pシークス対応。 用紙サイズ：A3~A6、郵便はがき、往復はがき、封筒。給紙容量：650~2300枚。 LANインターフェース(100BASE-T/100BASE-TX/10BASE-T)およびUSB2.0準拠インターフェース標準装備。IPv6 Phase-2対応。両面標準搭載。TEC値：0.54kWh*。 *1：USB接続はプリンタUSBケーブル(XL-CBLU2G)を使用してください。 *2：カスタムメイドでパラレルポートを選択した場合のみパラレルポート接続が可能となります。ECPモードには対応しません。 *3：最新のOS対応状況は、富士通製品情報ページ( <a href="https://www.fmworld.net/biz/printer/support/">https://www.fmworld.net/biz/printer/support/</a> )をご覧ください。 [注] A4サイズを超える用紙サイズ(A3/B4/リーガルサイズなど)を解像度1,200dpi・両面で印刷する場合は、プリンタRAMモジュール256MBが必要になります。	
J25	拡張給紙ユニット	XL-EF55MJ	済	XL-9450用オプション								54,000	増設用給紙ユニット(A3~A6サイズ対応、550枚)。カセット1個添付。最大3段まで増設可能。
J26	プリンタRAM モジュール-256MB	XL-EM256MD	済	XL-9450用オプション								58,800	増設用メモリ(メモリ容量：256MB)。
J27	プリンタRAM モジュール-256MB	XL-EM256MC	済	XL-9382/9322用オプション								58,800	増設用メモリ(メモリ容量：256MB)。

プリンタの印字速度は、ハードウェアの最大印字速度であり、実際の印字速度は、データ転送時間等のソフトウェアの処理時間が付加されます。  
プリンタは全てパラレルポートを標準装備しています。(J19)カラーページプリンタ(XL-C8350) / (J22)カラーページプリンタ(XL-C2340) / (J33)ページプリンタ(XL-4405) 除く)

④CELSIUS Wシリーズ以外にはパラレルポート接続ができません。  
\*国際エネルギースタープログラム(2020年6月発効基準)に適合

●：適応可 ×：適応不可 -：無関係

項	品名	型名	提供時期	適応機種						適応OS Windows 10 Professional (64 bit)	希望小売価格 (円、税別)	備考
				Cシリーズ	Rシリーズ	Mシリーズ	Wシリーズ	Jシリーズ	Hシリーズ (ノート型)			
J28	ページプリンタ	XL-9382	済	④ *1	④ *1	④ *1	● *1 *2	④ *1	④ *1	● *3	126,000	ページプリンタ。 1200dpi×1200dpi、600dpi×600dpi、300dpi×300dpi。 印刷速度：A4 38.0枚/分、B4 24.8枚/分、A3 21.9枚/分。 ESC/Pシークェンス対応。両面印刷標準搭載。TEC値：0.47kWh※。 用紙サイズ：A3～A6、郵便はがき、往復はがき、封筒。 給紙容量：標準650枚～最大2300枚。 LANインターフェース（1000BASE-T/100BASE-TX/10BASE-T）およびUSB2.0準拠インターフェース標準装備。IPv6 Phase-2対応。 *1：USB接続はプリンタUSBケーブル（XL-CBLU2G）を使用してください。 *2：カスタムメイドでパラレルポートを選択した場合のみパラレルポート接続が可能となります。ECPモードには対応しません。 *3：最新のOS対応状況は、富士通製品情報ページ（ <a href="https://www.fmworld.net/biz/printer/support/">https://www.fmworld.net/biz/printer/support/</a> ）をご覧ください。 [注] 印刷データ量の多い部単位印刷を行う場合は、プリンタRAMモジュール256MBが必要になります。
J29	ページプリンタ	XL-9322	済	④ *1	④ *1	④ *1	● *1 *2	④ *1	④ *1	● *3	84,800	ページプリンタ。 1200dpi×1200dpi、600dpi×600dpi、300dpi×300dpi。 印刷速度：A4 32.0枚/分、B4 21.4枚/分、A3 19.0枚/分。 ESC/Pシークェンス対応。両面印刷標準搭載。TEC値：0.40kWh※。 用紙サイズ：A3～A6、郵便はがき、往復はがき、封筒。 給紙容量：標準350枚～最大2000枚。 LANインターフェース（1000BASE-T/100BASE-TX/10BASE-T）およびUSB2.0準拠インターフェース標準装備。IPv6 Phase-2対応。 *1：USB接続はプリンタUSBケーブル（XL-CBLU2G）を使用してください。 *2：カスタムメイドでパラレルポートを選択した場合のみパラレルポート接続が可能となります。ECPモードには対応しません。 *3：最新のOS対応状況は、富士通製品情報ページ（ <a href="https://www.fmworld.net/biz/printer/support/">https://www.fmworld.net/biz/printer/support/</a> ）をご覧ください。 [注] 印刷データ量の多い部単位印刷を行う場合は、プリンタRAMモジュール256MBが必要になります。
J30	拡張給紙ユニット-A	XL-EF25MG	済	XL-9382/9322用オプション							42,000	増設用給紙ユニット（A3～A6サイズ対応、250枚）。カセット1個添付。
J31	拡張給紙ユニット-B	XL-EF55MG	済	XL-9382/9322用オプション							54,000	増設用給紙ユニット（A3～A6サイズ対応、550枚）。カセット1個添付。
J32	XLキャスターテーブル	XL-CTABM1	済	XL-9382/9322用オプション							14,000	XL-9382/9322専用のキャスター付き置台。 [注] 本オプションの装着には、サービスエンジニアによる現場作業が必須となります。詳しくは製品のご購入元または弊社の担当営業にお問い合わせください。
J33	ページプリンタ	XL-4405	済	● *1	● *1	● *1	● *1	● *1	● *1	● *2	59,800	小型/軽量A4ページプリンタ。 解像度：1200×1200dpi、600×600dpi、300×300dpi。 印刷速度：A4 40.0枚/分。 ESC/Pシークェンス対応。両面印刷標準搭載。TEC値：0.65kWh。 用紙サイズ：A4～A6、郵便はがき、往復はがき、封筒。 給紙容量：標準350枚～最大900枚。 LANインターフェース（1000BASE-T/100BASE-TX/10BASE-T）およびUSB2.0準拠インターフェース標準装備。IPv6 Phase-2対応。 *1：USB接続はプリンタUSBケーブル（XL-CBLU2G）を使用してください。 *2：最新のOS対応状況は、富士通製品情報ページ（ <a href="https://www.fmworld.net/biz/printer/support/">https://www.fmworld.net/biz/printer/support/</a> ）をご覧ください。
J34	拡張給紙ユニット	XL-EF55MI	済	XL-4405用オプション							25,000	増設用給紙ユニット（A4～A5、550枚）。

プリンタの印字速度は、ハードウェアの最大印字速度であり、実際の印字速度は、データ転送時間等のソフトウェアの処理時間が付加されます。  
プリンタは全てパラレルポートを標準装備しています。（[J19]カラーページプリンタ（XL-C8350）/[J22]カラーページプリンタ（XL-C2340）/[J33]ページプリンタ（XL-4405）除く）

④CELSIUS Wシリーズ以外はパラレルポート接続ができません。  
※国際エネルギースタープログラム（2020年6月発効基準）に適合

サプライ一覧

機種	商品名	商品番号	標準価格 (円、税別)	出荷単位	備考			
<b>ワイヤー ロック/盗難防止用品 ※ ワイヤー ロック/盗難防止用品は盗難の危険を軽減するものであり、盗難の防止を保証するものではありません。</b>								
<b>盗難防止用ロック取り付け穴用</b>								
CELSIUS R970、M7010、W5010、J5010、H980、H7510、H780	マイクロセーバー (ノートブックロックツイン)	1690843	オープン価格	／式	1式 ツイン八万ロックキータイプ、ケーブル直径：5.5mm、ケーブル長：2.3m、カギの数：2個			
	マイクロセーバー (DSノートブックロックウルトラシン)	1690900	オープン価格	／式	1式 ディンプルキータイプ、ケーブル直径：5mm、ケーブル長：1.5m、カギの数：2個			
	コンポセーバー (コンビネーションラップトップロック)	0680001	オープン価格	／個	1個 ダイヤル式タイプ、ケーブル直径：4.4mm、ケーブル長：1.8m			
<b>CD-Rディスク</b>								
FMV-NSM55	データ用CD-R プリントابل白 10枚 SR80SP10V1	1241841	オープン価格	／ケース	1ケース 記憶容量：700MB、48倍速、インクジェットプリンタ対応 レーベル：ホワイト、10枚入り			
	データ用CD-R プリントابل白 20枚 SR80SP20V1	1241842	オープン価格	／ケース	1ケース 記憶容量：700MB、48倍速、インクジェットプリンタ対応 レーベル：ホワイト、20枚入り			
<b>DVD-Rディスク</b>								
FMV-NSM55	データ用DVD-R ブランド銀 10枚 DHR47J10V1	1241846	オープン価格	／ケース	1ケース 記憶容量：4.7GB、1-16倍速対応、インクジェットプリンタ非対応 レーベル：シルバー、10枚入り			
	DVD-R スリム・カラー MIX 10枚 DHR47JM10V1	1241847	オープン価格	／ケース	1ケース 記憶容量：4.7GB、1-16倍速対応、インクジェットプリンタ非対応 レーベル：カラーミックス、10枚入り			
	DVD-R プリントابل 10枚入 DHR47JP10V1	1241848	オープン価格	／ケース	1ケース 記憶容量：4.7GB、1-16倍速対応、インクジェットプリンタ対応 レーベル：ホワイト、10枚入り			
	録画用DVD-R プリントابل白 10枚 VHR12JPP10	1241849	オープン価格	／ケース	1ケース 記憶容量：4.7GB/120分、1-16倍速対応、インクジェットプリンタ対応 レーベル：ホワイト、10枚入り (CPRM対応)			
	データ用DVD-R プリントابل 5枚 DHR85HP5V1	1241851	オープン価格	／ケース	1ケース 記憶容量：8.5GB、2-8倍速対応、インクジェットプリンタ対応 レーベル：ホワイト、5枚入り			
	DVD-R DL データ用 10枚 DHR85HP10V1	1241839	オープン価格	／ケース	1ケース 記憶容量：8.5GB、2-8倍速対応、インクジェットプリンタ対応 レーベル：ホワイト、10枚入り			
	DVD-R DL スピンドル 10枚 DHR85HP10SV1	1241852	オープン価格	／ケース	1ケース 記憶容量：8.5GB、2-8倍速対応、インクジェットプリンタ対応 レーベル：ホワイト、10枚入り、スピンドルケース			
<b>DVD-RAMディスク</b>								
FMV-NSM55	DVD-RAMディスク (1枚) LM-HB94L	1241102	オープン価格	／ケース	1ケース 9.4GB (240min) TYPE4 (ディスク取出可能)			
	DVD-RAMディスク (1枚) LM-HB47LA	1241101	オープン価格	／ケース	1ケース 4.7GB (120min) TYPE4 (ディスク取出可能)			
	DVD-RAMディスク (1枚) LM-HC47L	1241100	オープン価格	／ケース	1ケース 4.7GB (120min) カートリッジ無			
<b>プリンタ (用紙)</b>								
ページプリンタ	カラーページプリンタ XL-C8350	普通紙	オフィス用紙W A3	0411650	5,700	1ケース	1ケース	500枚×3冊/ケース、推奨用紙
			オフィス用紙W B4	0411620	6,500	1ケース	1ケース	500枚×5冊/ケース、推奨用紙
			オフィス用紙W A4	0411610 (注1)	4,750	1ケース	1ケース	500枚×5冊/ケース、推奨用紙
			オフィス用紙W A4 (Y)	0411612 (注2)	4,750	1ケース	1ケース	500枚×5冊/ケース、推奨用紙
			オフィス用紙W B5 (Y)	0411645 (注2)	4,000	1ケース	1ケース	500枚×5冊/ケース、推奨用紙
			オフィス用紙W A5	0411630	3,000	1ケース	1ケース	500枚×5冊/ケース、推奨用紙
	カラーページプリンタ XL-C2340	普通紙	オフィス用紙W A4	0411610	4,750	1ケース	1ケース	500枚×5冊/ケース、推奨用紙
			オフィス用紙W B5	0411640	4,000	1ケース	1ケース	500枚×5冊/ケース、推奨用紙
			オフィス用紙W A5	0411630	3,000	1ケース	1ケース	500枚×5冊/ケース、推奨用紙
	モノクロページプリンタ XL-9450	普通紙	オフィス用紙W A3	0411650	5,700	1ケース	1ケース	500枚×3冊/ケース、推奨用紙
			オフィス用紙W B4	0411620	6,500	1ケース	1ケース	500枚×5冊/ケース、推奨用紙
			オフィス用紙W A4 (Y)	0411612 (注2)	4,750	1ケース	1ケース	500枚×5冊/ケース、推奨用紙
オフィス用紙W B5			0411640	4,000	1ケース	1ケース	500枚×5冊/ケース、推奨用紙	
オフィス用紙W A5			0411630	3,000	1ケース	1ケース	500枚×5冊/ケース、推奨用紙	
オフィス用紙W A4			0411610 (注1)	4,750	1ケース	1ケース	500枚×5冊/ケース、推奨用紙、縦目用紙 [注] 縦送りで使用してください。	

(注1) 用紙をセットする向き (搬送方向) がA4縦 (SEF) の場合  
 (注2) 用紙をセットする向き (搬送方向) がA4横 (LEF) の場合

機種	商品名	商品番号	標準価格 (円、税別)	出荷単位	備考			
<b>プリンタ (用紙)</b>								
ヘッシプリンタ	モノクロページプリンタ XL-9382 XL-9322	オフィス用紙W A5	0411630	3,000	1ケース	1ケース	500枚×5冊/ケース、推奨用紙	
		オフィス用紙W B5	0411640	4,000	1ケース	1ケース	500枚×5冊/ケース、推奨用紙	
		オフィス用紙W B5 (Y)	0411645	4,000	1ケース	1ケース	500枚×5冊/ケース、推奨用紙、横目用紙 [注] 横送りで使用してください。	
		オフィス用紙W A3	0411650	5,700	1ケース	1ケース	500枚×3冊/ケース、推奨用紙	
		オフィス用紙W B4	0411620	6,500	1ケース	1ケース	500枚×5冊/ケース、推奨用紙	
		オフィス用紙W A4 (Y)	0411612	4,750	1ケース	1ケース	500枚×5冊/ケース、推奨用紙、横目用紙 [注] 横送りで使用してください。	
		オフィス用紙W A5 (Y)	0411635	3,000	1ケース	1ケース	500枚×5冊/ケース、推奨用紙、横目用紙 [注] 横送りで使用してください。	
		オフィス用紙W A4	0411610	4,750	1ケース	1ケース	500枚×5冊/ケース、推奨用紙、縦目用紙 [注] 縦送りで使用してください。	
		コピー用紙N A3	0416390	オープン価格	1ケース	1ケース	500枚×3冊/ケース	
		コピー用紙N B4	0416370	オープン価格	1ケース	1ケース	500枚×5冊/ケース	
	コピー用紙N A4 5000枚入	0416361	オープン価格	1ケース	1ケース	500枚×10冊/ケース		
	コピー用紙N B5	0416380	オープン価格	1ケース	1ケース	500枚×5冊/ケース		
	モノクロページプリンタ XL-4405	オフィス用紙W A4	0411610	4,750	1ケース	1ケース	500枚×5冊/ケース、推奨用紙	
		オフィス用紙W B5	0411640	4,000	1ケース	1ケース	500枚×5冊/ケース、推奨用紙	
		オフィス用紙W A5	0411630	3,000	1ケース	1ケース	500枚×5冊/ケース、推奨用紙	
		再生オフィス用紙EC A4	0416410	オープン価格	1ケース	1ケース	500枚×5冊/ケース、FSC認証紙、古紙約35%	
		再生オフィス用紙EC B5	0416430	オープン価格	1ケース	1ケース	500枚×5冊/ケース、FSC認証紙、古紙約35%	
	FMPR-661K	連続用紙	上質 白紙フォーム 15×11インチ	0410810	5,400	1ケース	1ケース	15×11、2000セット/ケース
再生 ストックフォーム 1513-P			0410118	5,000	1ケース	1ケース	15×11、2000セット/ケース	
ストックフォームEC 1513-1P			0414112	5,300	1ケース	1ケース	15×11、2000セット/ケース、古紙約70%	
上質 ストックフォーム 1013-1P			0410280	4,500	1ケース	1ケース	10×11、2000セット/ケース	
白紙フォーム 10×11インチ			0410282	4,500	1ケース	1ケース	10×11、2000セット/ケース	
OAラベルA4 (連続用紙)		0412250	7,500	1ケース	1ケース	12面付×250セット/ケース、91/2×12		
FMPR 5630/5430/5130/3020		普通紙	上質 オフィス用紙W A3	0411650	5,700	1ケース	1ケース	500枚×3冊/ケース
			オフィス用紙W B4	0411620	6,500	1ケース	1ケース	500枚×5冊/ケース
			オフィス用紙W A4	0411610	4,750	1ケース	1ケース	500枚×5冊/ケース
			オフィス用紙W A4Y	0411612	4,750	1ケース	1ケース	500枚×5冊/ケース、横目用紙
	オフィス用紙W B5		0411640	4,000	1ケース	1ケース	500枚×5冊/ケース	
	オフィス用紙W B5Y		0411645	4,000	1ケース	1ケース	500枚×5冊/ケース、横目用紙	
	オフィス用紙W A5		0411630	3,000	1ケース	1ケース	500枚×5冊/ケース	
	オフィス用紙W A5Y		0411635	3,000	1ケース	1ケース	500枚×5冊/ケース、横目用紙	
	連続用紙	上質 白紙フォーム 15×11インチ	0410810	5,400	1ケース	1ケース	15×11、2000セット/ケース	
		再生 ストックフォーム 1513-1P	0410117	5,000	1ケース	1ケース	15×11、2000セット/ケース	
		ストックフォームEC 1513-1P	0414112	5,300	1ケース	1ケース	15×11、2000セット/ケース、古紙約70%	
		上質 ストックフォーム 1013-1P	0410280	4,500	1ケース	1ケース	10×11、2000セット/ケース	
		白紙フォーム 10×11インチ	0410282	4,500	1ケース	1ケース	10×11、2000セット/ケース	
		OAラベルA4 (連続用紙)	0412250	7,500	1ケース	1ケース	12面付×250セット/ケース、91/2×12	
漢字プリンタ-10 FMPR2000G	連続用紙	上質 ストックフォーム 1013-1P	0410280	4,500	1ケース	1ケース	10×11、2000セット/ケース	
	白紙フォーム 10×11インチ	0410282	4,500	1ケース	1ケース	10×11、2000セット/ケース		
	OAラベルA4 (連続用紙)	0412250	7,500	1ケース	1ケース	12面付×250セット/ケース、91/2×12		

▶▶▶ サプライー一覧

機種	商品名	商品番号	標準価格 (円、税別)	出荷単位	備考	
<p>プリンタ (トナーカートリッジ/リボン/その他) トナーカートリッジ、ドラムカートリッジには製造から2年 (開封後1年間) の有効期限があります。安定した画質を維持するために、有効期限内でのご使用を推奨します。</p>						
カラーページプリンタ XL-C8350	トナーカートリッジCL116A (ブラック)	0890110	8,400	／本	1本	ブラックトナー約2,500ページ印刷可能 (JIS X6932 (ISO/IEC19798) に基づく公表値) ※1
	トナーカートリッジCL116A (イエロー)	0890120	8,000	／本	1本	イエロートナー約2,200ページ印刷可能 (JIS X6932 (ISO/IEC19798) に基づく公表値) ※1
	トナーカートリッジCL116A (マゼンタ)	0890130	8,000	／本	1本	マゼンタトナー約2,200ページ印刷可能 (JIS X6932 (ISO/IEC19798) に基づく公表値) ※1
	トナーカートリッジCL116A (シアン)	0890140	8,000	／本	1本	シアントナー約2,200ページ印刷可能 (JIS X6932 (ISO/IEC19798) に基づく公表値) ※1
	トナーカートリッジCL116B (ブラック)	0890210	23,400	／本	1本	ブラックトナー約10,000ページ印刷可能 (JIS X6932 (ISO/IEC19798) に基づく公表値) ※1
	トナーカートリッジCL116B (イエロー)	0890220	25,000	／本	1本	イエロートナー約10,000ページ印刷可能 (JIS X6932 (ISO/IEC19798) に基づく公表値) ※1
	トナーカートリッジCL116B (マゼンタ)	0890230	25,000	／本	1本	マゼンタトナー約10,000ページ印刷可能 (JIS X6932 (ISO/IEC19798) に基づく公表値) ※1
	トナーカートリッジCL116B (シアン)	0890240	25,000	／本	1本	シアントナー約10,000ページ印刷可能 (JIS X6932 (ISO/IEC19798) に基づく公表値) ※1
	イメージドラムCL116 (ブラック)	0890410	17,000	／台	1台	約30,000ページ印刷可能 (A4、印刷率5%、3ページジョブ印刷時) ※1 トナー 1本添付 (約1,200ページ印刷可能 (A4、印刷率5%))
	イメージドラムCL116 (イエロー)	0890420	17,000	／台	1台	
	イメージドラムCL116 (マゼンタ)	0890430	17,000	／台	1台	
	イメージドラムCL116 (シアン)	0890440	17,000	／台	1台	
	環境共生トナー CL116BF (ブラック)	0890214	20,400	／本	1本	ブラックトナー約10,000ページ印刷可能 (JIS X6932 (ISO/IEC19798) に基づく公表値) ※1 回収タイプの純正トナーカートリッジ。 ※3
	環境共生トナー CL116BF (イエロー)	0890224	21,800	／本	1本	イエロートナー約10,000ページ印刷可能 (JIS X6932 (ISO/IEC19798) に基づく公表値) ※1 回収タイプの純正トナーカートリッジ。 ※3
環境共生トナー CL116BF (マゼンタ)	0890234	21,800	／本	1本	マゼンタトナー約10,000ページ印刷可能 (JIS X6932 (ISO/IEC19798) に基づく公表値) ※1 回収タイプの純正トナーカートリッジ。 ※3	
環境共生トナー CL116BF (シアン)	0890244	21,800	／本	1本	シアントナー約10,000ページ印刷可能 (JIS X6932 (ISO/IEC19798) に基づく公表値) ※1 回収タイプの純正トナーカートリッジ。 ※3	
カラーページプリンタ XL-C2340	トナーカートリッジCL115A (ブラック)	0800110	7,800	／本	1本	ブラックトナー約3,000ページ印刷可能 (JIS X6932 (ISO/IEC19798) に基づく公表値) ※1
	トナーカートリッジCL115A (イエロー)	0800120	6,800	／本	1本	イエロートナー約2,000ページ印刷可能 (JIS X6932 (ISO/IEC19798) に基づく公表値) ※1
	トナーカートリッジCL115A (マゼンタ)	0800130	6,800	／本	1本	マゼンタトナー約2,000ページ印刷可能 (JIS X6932 (ISO/IEC19798) に基づく公表値) ※1
	トナーカートリッジCL115A (シアン)	0800140	6,800	／本	1本	シアントナー約2,000ページ印刷可能 (JIS X6932 (ISO/IEC19798) に基づく公表値) ※1
	トナーカートリッジCL115B (ブラック)	0800150	19,800	／本	1本	ブラックトナー約8,000ページ印刷可能 (JIS X6932 (ISO/IEC19798) に基づく公表値) ※1
	トナーカートリッジCL115B (イエロー)	0800160	16,000	／本	1本	イエロートナー約6,000ページ印刷可能 (JIS X6932 (ISO/IEC19798) に基づく公表値) ※1
	トナーカートリッジCL115B (マゼンタ)	0800170	16,000	／本	1本	マゼンタトナー約6,000ページ印刷可能 (JIS X6932 (ISO/IEC19798) に基づく公表値) ※1
	トナーカートリッジCL115B (シアン)	0800180	16,000	／本	1本	シアントナー約6,000ページ印刷可能 (JIS X6932 (ISO/IEC19798) に基づく公表値) ※1
	ドラムカートリッジCL115 (ブラック)	0800410	12,000	／台	1台	約20,000ページ印刷可能 (A4、印字率5%、3ページジョブ印刷時) ※1 トナー 1本添付 (約2,000ページ印刷可能 (A4、印字率5%))
	ドラムカートリッジCL115 (イエロー)	0800420	12,000	／台	1台	約20,000ページ印刷可能 (A4、印字率5%、3ページジョブ印刷時) ※1 トナー 1本添付 (約2,000ページ印刷可能 (A4、印字率5%))
	ドラムカートリッジCL115 (マゼンタ)	0800430	12,000	／台	1台	約20,000ページ印刷可能 (A4、印字率5%、3ページジョブ印刷時) ※1 トナー 1本添付 (約2,000ページ印刷可能 (A4、印字率5%))
	ドラムカートリッジCL115 (シアン)	0800440	12,000	／台	1台	約20,000ページ印刷可能 (A4、印字率5%、3ページジョブ印刷時) ※1 トナー 1本添付 (約2,000ページ印刷可能 (A4、印字率5%))
	レーザープリンタ置台	0530580	23,400	／台	1台	600 (W) × 610 (D) × 440 (H) mm
	モノクロページプリンタ XL-9450	ドラムカートリッジLB322	0899730	45,000	／台	1台
トナーカートリッジLB322B		0899720	28,150	／本	1本	約15,000ページ印刷可能 (JIS X6931 (ISO/IEC19752) に基づく公表値) ※1
レーザープリンタ置台		0530580	23,400	／台	1台	600 (W) × 610 (D) × 440 (H) mm
モノクロページプリンタ XL-9382	ドラムカートリッジLB320	0899130	12,500	／台	1台	約25,000ページ印刷可能 (3ページジョブ~連続印刷時) 約14,300ページ印刷可能 (1ページジョブ印刷時) ※1
	トナーカートリッジLB320M	0899410	29,500	／本	1本	約10,000ページ印刷可能 (JIS X6931 (ISO/IEC19752) に基づく公表値) ※1
	環境共生トナー LB320MF	0899414	23,500	／本	1本	約10,000ページ印刷可能 (JIS X6931 (ISO/IEC19752) に基づく公表値) ※1※2※3
モノクロページプリンタ XL-9322	レーザープリンタ置台	0530580	23,400	／台	1台	600 (W) × 610 (D) × 440 (H) mm
	ドラムカートリッジLB321	0899230	12,500	／台	1台	約25,000ページ印刷可能 (3ページジョブ~連続印刷時) 約14,300ページ印刷可能 (1ページジョブ印刷時) ※1
	トナーカートリッジLB321A	0899210	29,700	／本	1本	約6,000ページ印刷可能 (JIS X6931 (ISO/IEC19752) に基づく公表値) ※1
	トナーカートリッジLB321M	0899510	38,600	／本	1本	約10,000ページ印刷可能 (JIS X6931 (ISO/IEC19752) に基づく公表値) ※1
	環境共生トナー LB321AF	0899214	24,000	／本	1本	約6,000ページ印刷可能 (JIS X6931 (ISO/IEC19752) に基づく公表値) ※1※2※3
モノクロページプリンタ XL-4405	環境共生トナー LB321MF	0899514	31,000	／本	1本	約10,000ページ印刷可能 (JIS X6931 (ISO/IEC19752) に基づく公表値) ※1※2※3
	レーザープリンタ置台	0530580	23,400	／台	1台	600 (W) × 610 (D) × 440 (H) mm
	ドラムカートリッジLB112	0805410	27,900	／台	1台	約30,000ページ印刷可能 (3ページジョブ印刷時) ※1
	トナーカートリッジLB112A	0805210	7,350	／本	1本	約3,000ページ印刷可能 (JIS X6931 (ISO/IEC19752) に基づく公表値) ※1
	トナーカートリッジLB112B	0805220	16,000	／本	1本	約7,000ページ印刷可能 (JIS X6931 (ISO/IEC19752) に基づく公表値) ※1
レーザープリンタ置台	0530580	23,400	／台	1台	600 (W) × 610 (D) × 440 (H) mm	
レーザープリンタ置台S-1	0530590	18,000	／台	1台	400 (W) × 560 (D) × 210 (H) mm	

※1: 実際の交換サイクルは印刷条件や原稿の内容によって異なります。  
 ※2: 交換時期 (トナー残量が少ない) を検出してから、約5,000ページの印刷でカートリッジの動作を停止します。  
 ※3: 使用後は必ずトナーカートリッジをご返却ください。

機種	商品名	商品番号	標準価格 (円、税別)	出荷単位	備考	
<b>プリンタ (トナーカートリッジ/リボン/その他)</b> トナーカートリッジ、ドラムカートリッジには製造から2年 (開封後1年間) の有効期限があります。 安定した画質を維持するために、有効期限内でのご使用を推奨します。						
ドットインパクトプリンタ	FMPR2000G/3020	リボンカセット DPK3800 (黒)	0325210	2,200	／巻	1巻 ANKドラフト500万字印刷可能
		サブカセット DPK3800 (黒)	0325220	1,100	／巻	1巻 0325210の詰替え用リボン、ANKドラフト500万字印刷可能
	FMPR5630/5430	リボンカセット SDM-14	0327410	7,200	／巻	1巻 ANKドラフト1,500万字印刷可能
		サブカセット SDM-14	0327420	3,850	／巻	1巻 0327410の詰替え用リボン、ANKドラフト1,500万字印刷可能
	FMPR5130	リボンカセット SDM-15	0327510	2,630	／巻	1巻 ANKドラフト500万字印刷可能
		サブカセット SDM-15	0327520	1,310	／巻	1巻 0327510の詰替え用リボン、ANKドラフト500万字印刷可能
FMPR-661K	リボンカセット SDM-10 (黒)	0325290	2,100	／巻	1巻 約300万字 (英数カナ文字)	

上記サプライ用品については、以下にお問い合わせください。  
 富士通コワーコ株式会社 お客様総合センター TEL 0120-505-279  
 ※携帯電話・PHS/IPS電話の場合：03-5520-5820  
 (通話料金はお客様のご負担となります)  
 月曜日～金曜日 9：00～17：30 (祝日・年末年始除く)  
<https://www.fujitsu.com/jp/coworco/>

- Intel、インテル、Intel ロゴ、Intel Inside、Intel Inside ロゴ、Intel vPro、Intel vPro ロゴ、Intel Core、Core Inside、Xeon、vPro Insideは、アメリカ合衆国およびその他の国におけるIntel Corporationの商標です。
- Microsoft、Windows、Windowsロゴ、Officeロゴ、Outlook、PowerPoint、Excel、OneNote、Internet Explorerは、米国Microsoft Corporationおよび/またはその関連会社の商標です。
- USBメモリを使用する修理作業が発生する場合があります。
- Windows 10 の一部機能には、追加のハードウェアが必要となる場合があります。詳細はWindows 10: <https://www.microsoft.com/ja-jp/windows/windows-10-specifications> をご覧ください。
- Roxio Creatorは、Corel Corporationの商標です。
- WinDVDは、Corel Corporationの商標です。記載されている会社名、製品名は各社の登録商標または商標です。
- NVIDIA、Quadro、Quadro RTX、OptimusはNVIDIA Corporationの登録商標または商標です。
- HDMI、High-Definition Multimedia Interface、およびHDMIロゴは、米国およびその他の国におけるHDMI Licensing,LLCの商標または、登録商標です。
- Bluetooth® のワードマークおよびロゴは、Bluetooth SIG, Inc.が所有する登録商標であり、富士通株式会社はこれらのマークをライセンスに基づいて使用しています。
- 記載されている会社名、製品名は各社の登録商標または商標です。

#### 安全に関するご注意

●ご使用の際には、マニュアルの「安全上のご注意」をよくお読みの上、正しくお使いください。

水、湿気、潮気、ほこり、油煙などの多い場所に設置しないでください。  
火災、故障、感電などの原因となることがあります。表示された正しい電源・電圧でお使いください。

レーザー式マウス、CD/DVD/Blu-ray Discについて  
本製品に選択することができるレーザー式マウス、CD/DVD/Blu-ray Disc ドライブは  
レーザーを使用しています。

クラス1 レーザ製品

## 富士通株式会社

■本システム構成図掲載商品のご購入に関する相談は、電話でも承ります。

【購入相談窓口】

通話料 無料 0120-959-242 (受付時間：9時～18時 ※土・日・祝日、年末年始除く)

\*システムメンテナンスのため、サポートを休止させていただく場合があります。  
\*電話番号はお間違えないよう、お確かめのうえおかけください。

◎インターネットで最新の製品情報などをご覧ください。

富士通製品情報ページ(<https://www.fmworld.net/biz/fmv/>)

CELSIUSについてのお問い合わせ、ご用命は、下記にお申し付けください。

★本システム構成図に掲載されております商品の価格体系につきましては、「希望小売価格」となっております。

★本システム構成図は、2021年1月現在のものです。改良のため予告なしに仕様・デザイン等を変更することがあります。 ★本システム構成図に掲載されている商品のイメージ図は、実際の商品とは異なる場合があります。

★本製品の補修用性能部品（製品の機能を維持するために必要な部品）の保有期間は、製造終了後5年間です。

★本システム構成図に記載のパソコン本体及び周辺機器は日本国内仕様です。当社では、海外での保守サービスおよび技術サポートは行っていません。また、お客様の責任において海外に持ち出される場合は、輸出許可証が必要となる場合があります。デスクトップ型では海外各国固有の規格は取得していません。

2021年1月