

エスプリモ

# Fujitsu Desktop **ESPRIMO**

## 法人向けデスクトップPC システム構成図

# 目次

## 本体・カスタムメイド型名・価格一覧

■PC本体と、選択可能なカスタムメイドの型名、価格がご確認いただけます。

※機種毎の留意事項がありますので、ハードウェア一覧 (P37～P42) にて必ず詳細をご確認ください。

### ESPRIMO

ウルトラスモール型

・ ESPRIMO G6014/R ..... 4

コンパクト型

・ ESPRIMO D9014/R ..... 10

・ ESPRIMO D7014/R ..... 15

ESPRIMO G6014/R、D7014/Rにおいて、24時間対応モデルをご用意しています。  
 各種管理/監視システム、店舗システム、公共交通システム、病院事務システムなど連続稼働が必要な場合  
 におすすめのモデルです。

## カスタムメイドプラスサービス ..... 23

■パソコンの大量展開に向けた、生産工場による有償カスタマイズ・サービスです。

## Fujitsu マネージドインフラサービス SupportDesk ..... 24

■標準保証 (1年間引取+パーツ保証) をカスタムメイドで3～5年間のパーツ保証や訪問修理に拡張できるサポートメニューです。

## その他サービス ..... 26

■パソコンの導入時にかかる費用がご確認いただけます。

## システム構成図 ..... 27

■PC本体と周辺機器の接続可否がご確認いただけます。

※機種毎の留意事項がありますので、ハードウェア一覧 (P37～P42) にて必ず詳細をご確認ください。

## ハードウェア一覧 ..... 37

■PC本体と周辺機器の詳細や留意事項がご確認いただけます。

## サプライヤー一覧 ..... 43

■サプライ品がご確認いただけます。

■各モデルのサポートOS

各モデルのサポートOSにつきましては、製品情報ページ→各モデルの仕様のページをご覧ください。https://jp.fujitsu.com/platform/pc/product/esprimo/富士通は、本製品で「サポートOS」を動作させるために必要なBIOSおよびドライバを提供しますが、全ての機能を保証するものではありません。クライアントHyper-Vは本製品上で実行可能な仮想化環境を構築する機能として提供されますが動作保証外となります。

※サポートOSに関する最新の情報については下記ホームページ「OS関連情報」をご確認ください。  
https://www.fmwORLD.net/biz/fmw/support/os/

■ボリュームライセンスOSで「Microsoft Office」をご利用になる場合

カスタムメイドメニューで選択可能な「Microsoft Office」は、マイクロソフト社から大量展開を認められておりません。ボリュームライセンスOSで大量展開を行う場合は、ボリュームライセンス版「Microsoft Office」を台数分ご購入ください。

■各モデルのリカバリメディアとリカバリイメージについて

本システム構成図記載のESPRIMOシリーズは、リカバリメディアを本体に標準添付しておりません。リカバリを行う場合、リカバリデータディスクとドライバズディスクが必要です。本体購入時にカスタムメイドでリカバリデータディスク/ドライバズディスクをご購入いただくか、再セットアップ用のリカバリイメージ(リカバリデータディスク/ドライバズディスク)をDVD+R DLまたはDVD-R DL媒体に書き出し、バックアップ媒体をご準備ください。

| OS             | リカバリメディア     |                                   |                              | 対応機種                              |                           |
|----------------|--------------|-----------------------------------|------------------------------|-----------------------------------|---------------------------|
|                | カスタムメイドしない場合 |                                   | カスタムメイドした場合                  |                                   |                           |
| Windows 11 Pro | 標準添付なし       | Windows 11 Proのリカバリイメージをストレージ内に格納 | Windows 11 Pro リカバリメディア*1 添付 | Windows 11 Proのリカバリイメージをストレージ内に格納 | G6014/R*2、D9014/R、D7014/R |

※サポートOSのドライバズディスクをストレージ内に格納しています。なお、書き出すにはDVD+R DL、DVD-R DL媒体が必要です。  
\*1: セット内容: Windows 11 Proリカバリ起動ディスク、リカバリデータディスク、ドライバズディスク  
\*2: G6014/R (スタンダードモデル) およびG6014/R (24時間モデル) は光学ドライブ搭載不可のため、リカバリデータディスクを利用するには、外付けのスーパーマルチドライブユニットが必須です。

■光学ドライブ仕様一覧

| 品名          |      | 薄型   |
|-------------|------|--|
| DVD-ROMドライブ | 読出速度 | CD-ROM: 読出最大24倍速、CD-R: 読出最大24倍速、CD-RW: 読出最大24倍速、DVD-ROM: 読出最大8倍速、DVD-RAM: 読出最大5倍速、DVD-R: 読出最大8倍速、DVD-R DL: 読出最大4倍速、DVD-RW: 読出最大8倍速、DVD+R: 読出最大8倍速、DVD+R DL: 読出最大4倍速、DVD+RW: 読出最大8倍速  |
|             | 書込速度 | —  |
| スーパーマルチドライブ | 読出速度 | CD-ROM: 読出最大24倍速、CD-R: 読出最大24倍速、CD-RW: 読出最大24倍速、DVD-ROM: 読出最大8倍速、DVD-RAM: 読出最大5倍速、DVD-R: 読出最大8倍速、DVD-R DL: 読出最大6倍速、DVD-RW: 読出最大8倍速、DVD+R: 読出最大8倍速、DVD+R DL: 読出最大6倍速、DVD+RW: 読出最大8倍速  |
|             | 書込速度 | CD-R: 書込最大24倍速、CD-RW: 書換最大10倍速、DVD-RAM*1: 書換最大5倍速、DVD-R: 書込最大8倍速、DVD-R DL: 書込最大4倍速、DVD-RW: 書換最大6倍速、DVD+R: 書込最大8倍速、DVD+R DL: 書込最大4倍速、DVD+RW: 書換最大8倍速<br>パッファアンダーランエラー防止機能   |
| Blu-rayドライブ | 読出速度 | CD-ROM: 読出最大24倍速、CD-R: 読出最大24倍速、CD-RW: 読出最大24倍速、DVD-ROM: 読出最大8倍速、DVD-RAM: 読出最大5倍速、DVD-R: 読出最大8倍速、DVD-R DL (2層): 読出最大8倍速、DVD-RW: 読出最大8倍速、DVD+R: 読出最大8倍速、DVD+R DL (2層): 読出最大8倍速、DVD+RW: 読出最大8倍速、BD-ROM: 読出最大6倍速、BD-R: 読出最大6倍速、BD-R DL (2層): 読出最大6倍速、BD-R XL (3層): 読出最大4倍速、BD-RE: 読出最大5倍速、BD-RE DL (2層): 読出最大5倍速、BD-RE XL (3層): 読出最大2倍速 |
|             | 書込速度 | CD-R: 書込最大24倍速、CD-RW: 書込最大10倍速、DVD-RAM*1: 書込最大5倍速、DVD-R: 書込最大8倍速、DVD-R DL (2層): 書込最大6倍速、DVD-RW: 書込最大6倍速、DVD+R: 書込最大8倍速、DVD+R DL (2層): 書込最大6倍速、DVD+RW: 書込最大8倍速、BD-R: 書込最大6倍速、BD-R DL (2層): 書込最大6倍速、BD-R XL (3層): 書込最大4倍速、BD-RE: 書込最大2倍速、BD-RE DL (2層): 書込最大2倍速、BD-RE XL (3層): 書込最大2倍速<br>パッファアンダーランエラー防止機能                            |

※ 接続可能なドライブについては「カスタムメイド型名・価格一覧表」をご覧ください。  
※ DVDソフトによっては再生できない場合があります。また、ディスクによってはご利用になれない場合もあります。読み出し、書き込み速度はメディアや動作環境によって異なる場合があります。  
DVD-RAMはカートリッジから取り出した状態あるいはカートリッジなしでご使用ください。  
※ 書き込み/書き換え速度は、ドライブの性能値です。書き込み/書き換え速度に対応したメディアが必要になりますが、対応メディアは販売されていない場合があります。  
※ Ultra Speed CD-RWディスクはご使用になれません。  
DVD-R DLは、DVD-R for DL Ver.3.0に準拠したディスクの書き込みに対応しています。ただし、追記には未対応です。追記モードで記録されたDVD-R DLの読み出しは保証しません。  
\*1: Windows 11はUDF形式 (UDF1.02、UDF1.50、UDF2.00、UDF2.01、UDF2.50、UDF2.60) でのフォーマットと読み書きが可能です。FAT32形式は、読み書きのみ可能です。

本システム構成図に記載の情報は2024年8月現在のものであり、予告無く変更される可能性があります。あらかじめご了承ください。またご購入の際には必ず最新の情報をお確かめください。

ウルトラスモール型

**A1** **ESPRIMO G6014/R**

(スタンダードモデル)  
(国際エネルギースタートプログラム対応モデル)



各変更/追加メニュー①~⑳の型名/価格等の詳細につきましては  
次ページの【変更・追加オプション型名/価格一覧】をご確認ください。

【 】部分の構成パターンに対して、カスタムメイドで仕様の変更・追加が可能です。

| 型名        | 希望小売価格<br>(円、税別) | 提供時期     | OS★            | CPU                                | メモリ         | ストレージ                                     | 光学ドライブ | 無線LAN | 変換ケーブル拡張<br>インターフェース | セキュリティ | キーボード      | マウス           | アプリケーション | リカバリメディア<br>※1※2 | VESAキット<br>※ | 保証                     | 液晶<br>ディスプレイ |
|-----------|------------------|----------|----------------|------------------------------------|-------------|---|--------|-------|----------------------|--------|------------|---------------|----------|------------------|--------------|------------------------|--------------|
| FMVB23001 | 311,000          | 2024.9/下 | Windows 11 Pro | インテル® Celeron® B-13100 プロセッサ G6900 | 8GB (8GB×1) | 暗号化機能付 256GB フラッシュメモリ (DRAM-less/NVMe) *1 | —      | —     | —                    | —      | USB黒 キーボード | USB黒マウス (光学式) | —        | —                | —            | 標準保証 1年/パーツ保証 + 1年引取修理 | —            |

\*設置可能なディスプレイは下記の「VESAキット設置可能ディスプレイ」表で確認をしてください。

G6014/Rのスタンダードモデルは、光学ドライブは搭載できません。ドライブズディスク等をご利用される場合には、外付けのCD/DVDドライブ等をご利用ください。

※1: リカバリディスクを選択しない場合、媒体へリカバリイメージを書き出すには、外付けのスーパーマルチドライブユニットが必須です。

※2: リカバリをするときは、リカバリデータディスクとドライブズディスクが必要です。必要に応じて「リカバリガイド」をご覧になり作成してください。

★: 本OSは初回起動時にネットワーク接続が必須です。オフラインで初回起動をする方法については富士通グループ営業または富士通販売パートナーまでお問い合わせください。

|  |               |  |   |                   |                  |               |                       |  |  |                          |                          |  |
|--|---------------|--|---|-------------------|------------------|---------------|-----------------------|--|--|--------------------------|--------------------------|--|
| ①  | ⑤             | ⑦  | ⑧   | ⑨                 | ⑬                | ⑭             | ⑮                     | ⑰  | ⑱  | ⑲                        | ⑳                        | 液晶ディスプレイの詳細については、P31~33、P38~39をご覧ください。 |
| インテル® Core™ i3-13100 プロセッサ   | 16GB (8GB×2)  | 暗号化機能付 512GBフラッシュメモリ (DRAM-less/NVMe) *1 | IEEE 802.11 ax/ac/a/b/g/n 無線LAN + Bluetooth追加 | DP→VGA変換ケーブル *2*3 | セキュリティチップ 2.0 追加 | USB抗菌キーボード *5 | USBレザークールマウス (光学式) *5 | Office Home & Business 2024 *6   | リカバリメディア (ディスク) + パーツディスク追加 (Windows 11 Pro) | VESAキット (L) 追加 *7        | 保証延長 (3年/パーツ保証 + 1年引取修理) |  |
| +45,200円   | +109,400円     | +64,400円                                 | +27,000円                                      | +6,600円           | +1,200円          | +12,000円      | +3,900円               | +62,400円   | +3,700円                                      | +6,400円                  | +3,800円                  |  |
| ②  | ⑥             | *1: Opalモードには対応していません。                   |   | ⑩                 | ⑪                | ⑫             | ⑯                     | ⑳  | ㉑  | ㉒                        | ㉓                        |  |
| インテル® Core™ i5-13400T プロセッサ + ACアダプタ変更   | 32GB (16GB×2) | ③  | ④   | DP→DVI変換ケーブル*3    | DP→HDMI変換ケーブル*3  | シリアルポート追加 *4  | USB抗菌マウス (光学式) *5     | オプション品 (別売): ディスプレイマウントキット (FMV-MKTJ)、モニターマウントキット (L) (FMV-MKTK) とも対応可能です。詳細はP39をご覧ください。 | VESAキット (S) 追加 *7                            | 保証延長 (3年/パーツ保証 + 1年引取修理) | 保証延長 (4年/パーツ保証 + 1年引取修理) |  |
| +75,600円   | +283,300円     | +78,300円                                 | +247,600円                                     | +6,600円           | +6,600円          | +8,000円       | +2,600円               | +6,400円  | +15,000円                                     | +24,000円                 | +36,000円                 |  |
| *2: 接続したアナログディスプレイでは著作権保護付きDVDは再生できません。アナログディスプレイ接続時には手配が必須です。<br>*3: シリアルポート追加と同時に選択可能です。<br>*4: 他のメニューとの同時選択可能です。<br>*5: 受注生産品です。<br>*6: 本製品はプロダクトキーを記載したライセンスカードは添付されません。本製品はインターネットに接続することでご利用になります。<br>*7: 対象の型名と設置可能ディスプレイは「VESAキット設置可能ディスプレイ」を参照ください。 |               |  |   |                   |                  |               |                       |  |  |                          |                          |  |

■VESAキット設置可能ディスプレイ

| 品名             | 型名       | 設置可能ディスプレイ   | 保証延長 (4年/パーツ保証 + 1年引取修理) |
|----------------|----------|--|--------------------------|
| VESAキット (L) 追加 | FMCA006W | 富士通製ディスプレイ 23.8型ワイド (VL-B24-9T)、24.1型ワイド (VL-B24W-9T)  | +22,000円                 |
| VESAキット (S) 追加 | FMCA006X | 富士通製ディスプレイ 17型スクエア (VL-E17-9)、19型スクエア (VL-E19-9)、19.5型ワイド (VL-E20T-7)、21.5型ワイド (VL-E22-8TA、VL-E22-8TC) | +32,000円                 |

別売の運用・保守サービス [Support Desk] をご利用しております。詳しくは、P24をご覧ください。

カスタムメイドメニューを超えて、お客様のご要望に応じた、きめ細かなオーダーメイドPCをご提供いたしますので、富士通グループ営業もしくは販売パートナーまでお問い合わせください。機種によって対応可能な構成が異なります。

オーダーメイド例)

- ・取扱説明書等のマニュアルは、指定数量のみ納品可能です。
- ・メモリを64GB (32GB×2) へ変更可能です。
- ・ストレージを暗号化機能付1TBフラッシュメモリ (NVMe) へ変更可能です。

▶▶▶ 本体・カスタムメイド型名・価格一覧

【ESPRIMO G6014/R (スタンダードモデル) (国際エネルギースタープログラム対応モデル) の変更・追加オプション型名/価格一覧】

| 項目                    | 品名  | 型名         | 提供時期      | 希望小売価格<br>(円、税別) | 備考   |
|-----------------------|---|------------|-----------|------------------|--|
| CPU                   | ① CPU変更Celeron® G6900→Core™ i3-13100                      | FMCPRC1BJ  | 本体に同期     | 45,200           | 標準搭載CPUをIntel® Celeron® プロセッサ G6900からIntel® Core™ i3-13100プロセッサに変更します。   |
|                       | ② CPU変更Celeron® G6900→Core™ i5-13400T + ACアダプタ変更          | FMCPRC1BK  | 本体に同期     | 75,600           | 標準搭載CPUとACアダプタをIntel® Celeron® プロセッサ G6900とACアダプタ (65W) からIntel® Core™ i5-13400TプロセッサとACアダプタ (90W) に変更します。           |
|                       | ③ CPU変更Celeron® G6900→Core™ i5-14500T + ACアダプタ変更          | FMCPRC1BL  | 本体に同期     | 78,300           | 標準搭載CPUとACアダプタをIntel® Celeron® プロセッサ G6900とACアダプタ (65W) からIntel® Core™ i5-14500TプロセッサとACアダプタ (90W) に変更します。           |
|                       | ④ CPU変更Celeron® G6900→Core™ i7-14700T + ACアダプタ変更          | FMCPRC1BM  | 本体に同期     | 247,600          | 標準搭載CPUとACアダプタをIntel® Celeron® プロセッサ G6900とACアダプタ (65W) からIntel® Core™ i7-14700TプロセッサとACアダプタ (90W) に変更します。           |
| メモリ★1                 | ⑤ メモリ変更8GB (8GB×1) → 16GB (8GB×2/DDR4 SO-DIMM)            | FMCMEM0R7  | 本体に同期     | 109,400          | 標準搭載メモリを8GB (8GB×1) から16GB (8GB×2) に変更します。DDR4 SO-DIMM。  |
|                       | ⑥ メモリ変更8GB (8GB×1) → 32GB (16GB×2/DDR4 SO-DIMM)           | FMCMEM0R8  | 本体に同期     | 283,300          | 標準搭載メモリを8GB (8GB×1) から32GB (16GB×2) に変更します。DDR4 SO-DIMM。   |
| ストレージ                 | ⑦ 暗号化機能付256GBフラッシュメモリ (NVMe) → 暗号化機能付512GBフラッシュメモリ (NVMe) | FMCHDD1AY  | 本体に同期     | 64,400           | 標準搭載ストレージを暗号化機能付フラッシュメモリ256GB (DRAM-less/NVMe) から暗号化機能付フラッシュメモリ512GB (DRAM-less/NVMe) に変更します。<br>※Opalモードには対応していません。 |
| 無線LAN                 | ⑧ 802.11ax/ac/a/b/g/n無線LAN + Bluetooth追加                  | FMCNET0DJ  | 本体に同期     | 27,000           | IEEE 802.11 a/b/g/n/ac/ax準拠 + Bluetoothを追加します。   |
| 変換ケーブル/<br>拡張インターフェース | ⑨ DP→VGA変換ケーブル追加  | FMCEXT09C  | 本体に同期     | 6,600            | DisplayPortをVGAインターフェースに変換するケーブルを追加します。DDCIに対応したディスプレイおよびケーブルをご使用してください。<br>※シリアルポート追加と同時選択可能です。                     |
|                       | ⑩ DP→DVI変換ケーブル追加  | FMCEXT09D  | 本体に同期     | 6,600            | DisplayPortをDVIインターフェースに変換するケーブルを追加します。<br>※DVI DLIには対応していません。シリアルポート追加と同時選択可能です。                                    |
|                       | ⑪ DP→HDMI変換ケーブル追加   | FMCEXT09E  | 本体に同期     | 6,600            | DisplayPortをHDMIインターフェースに変換するケーブルを追加します。<br>※シリアルポート追加と同時選択可能です。   |
|                       | ⑫ シリアルポート追加   | FMCEXT0DN  | 本体に同期     | 8,000            | シリアルポート (RS232C、9PIN) ×1を追加します。他のメニューとの同時選択できません。  |
| セキュリティ                | ⑬ セキュリティチップ 2.0追加   | FMCSEC1FM  | 本体に同期     | 1,200            | セキュリティチップを追加。TCG V2.0準拠。   |
| キーボード                 | ⑭ キーボード変更→USB抗菌キーボード                                      | FMCKBD0ED  | 本体に同期     | 12,000           | 標準構成の添付キーボードをUSB抗菌キーボード (キーピッチ約19.0mm、キーストローク約3.0mm、109Aキー) (白) に変更します。<br>※受注生産品です。                                 |
| マウス                   | ⑮ マウス変更→USBレーザー黒マウス                                       | FMCPTD06K  | 本体に同期     | 3,900            | 標準構成の添付USBマウス (光学式) をUSBマウス (レーザー式) (黒) に変更します。  |
|                       | ⑯ マウス変更→USB抗菌マウス (光学式)                                    | FMCPTD06J  | 本体に同期     | 2,600            | 標準構成の添付USBマウス (光学式) をUSB抗菌マウス (光学式) (白) に変更します。<br>※受注生産品です。   |
| アプリケーション<br>★2        | ⑰ Microsoft Office Home & Business 2024追加                 | FMCAPL07C  | 2024.10/上 | 62,400           | Microsoft Office Home & Business 2024を追加します。   |
| リカバリメディア<br>★3        | ⑱ リカバリデータディスク+ドライブディスク追加 (Windows 11 Pro)                 | FMCRRD2AL  | 2024.10/上 | 3,700            | Windows 11 Pro用のリカバリディスクセットを添付します。   |
| VESAキット               | ⑲ VESAキット (L) 追加  | FMCACC06W  | 本体に同期     | 6,400            | 富士通製ディスプレイ23.8型ワイド (VL-B24-9T)、24.1型ワイド (VL-B24W-9T) へ設置可能です。  |
|                       | ⑳ VESAキット (S) 追加  | FMCACC06X  | 本体に同期     | 6,400            | 富士通製ディスプレイ17型スクエア (VL-E17-9)、19型スクエア (VL-E19-9)、19.5型ワイド (VL-E20T-7)、21.5型ワイド (VL-E22-8TA、VL-E22-8TC) へ設置可能です。       |
| 保証                    | ⑳ 保証拡張 (3年間パーツ保証+1年目翌営業日以降訪問修理)                           | FMC-SUP03T | 本体に同期     | 3,800            | 標準保証 (1年パーツ保証+1年引取修理) を1年目翌営業日以降訪問修理&3年間パーツ保証に拡張します。本体に「3年パーツ保証シール」を添付、保証拡張 (3年間パーツ保証+1年目翌営業日以降訪問修理) 規定の書面を同梱します。    |
|                       | ㉑ 保証延長パック (3年間翌営業日以降訪問修理)                                 | FMC-SUB32  | 本体に同期     | 15,000           | 標準保証 (1年パーツ保証+1年引取修理) を3年間翌営業日以降訪問修理&3年パーツ保証に拡張します。本体に「3年翌営業日訪問シール」を添付、保証延長パック翌営業日訪問修理 (パソコン用) 証書の書面を同梱します。          |
|                       | ㉒ 保証延長パック (4年間翌営業日以降訪問修理)                                 | FMC-SUB42  | 本体に同期     | 24,000           | 標準保証 (1年パーツ保証+1年引取修理) を4年間翌営業日以降訪問修理&4年パーツ保証に拡張します。本体に「4年翌営業日訪問シール」を添付、保証延長パック翌営業日訪問修理 (パソコン用) 証書の書面を同梱します。          |
|                       | ㉓ 保証延長パック (5年間翌営業日以降訪問修理)                                 | FMC-SUB52  | 本体に同期     | 36,000           | 標準保証 (1年パーツ保証+1年引取修理) を5年間翌営業日以降訪問修理&5年パーツ保証に拡張します。本体に「5年翌営業日訪問シール」を添付、保証延長パック翌営業日訪問修理 (パソコン用) 証書の書面を同梱します。          |
|                       | ㉔ 保証延長パック (3年間引取修理)                                       | FMC-SUC32  | 本体に同期     | 14,000           | 標準保証 (1年パーツ保証+1年引取修理) を3年間引取修理&3年間パーツ保証に拡張します。保証延長パック引取修理 (パソコン用) 証書の書面を同梱します。                                       |
|                       | ㉕ 保証延長パック (4年間引取修理)                                       | FMC-SUC42  | 本体に同期     | 22,000           | 標準保証 (1年パーツ保証+1年引取修理) を4年間引取修理&4年間パーツ保証に拡張します。保証延長パック引取修理 (パソコン用) 証書の書面を同梱します。                                       |
|                       | ㉖ 保証延長パック (5年間引取修理)                                       | FMC-SUC52  | 本体に同期     | 32,000           | 標準保証 (1年パーツ保証+1年引取修理) を5年間引取修理&5年間パーツ保証に拡張します。保証延長パック引取修理 (パソコン用) 証書の書面を同梱します。                                       |

注) 特注のある場合を除き、選択できるカスタムメイドオプションは、各項目につき1点のみです。複数の選択はできません。

注) カスタムメイドオプションの単独出荷はできません。

注) カスタムメイドで変更/追加したメモリモジュールは選択された本体のみに搭載できます。他の本体に搭載することはできません。

★1 増設・変更するメモリ構成によってアクセススピードは変わります。アクセススピードにつきましてはP.29でご確認ください。

★2 本Officeにはプロダクトキーを記載したライセンスカードは添付されません。本Officeは、出荷時に64bit版がプリインストールされています。32bit版のインストールはできません。本Officeをご利用になる場合は、インターネット接続が常に必要です。ご購入PCでのみ使用許諾されます。最新の状態でお使いいただくためには、インターネットへの接続が必要になります。グループポリシーはサポートしていません。再インストール時は、Microsoftストアから再インストール用モジュールをダウンロードする必要があります。

★3 リカバリメディアの詳細についてはP.3「各モデルのリカバリメディアとリカバリイメージについて」をご確認ください。

※取扱説明 (製品ガイド) は富士通製品情報ページ (<https://www.fmwworld.net/biz/fmw/manual/>) で公開しております。

ウルトラスモール型

**A1** **ESPRIMO G6014/R**

(光学ドライブ搭載モデル)  
(国際エネルギースタートプログラム対応モデル)



各変更/追加メニュー①～⑭の型名/価格等の詳細につきましては  
次ページの【変更・追加オプション型名/価格一覧】をご確認ください。

【】 部分の構成パターンに対して、カスタムメイドで仕様の変更・追加が可能です。

| 型名        | 希望小売価格<br>(円、税別) | 提供時期     | OS★               | CPU                                  | メモリ<br>※1      | ストレージ   | 光学<br>ドライブ | 無線LAN | 変換ケーブル/<br>拡張インター<br>フェース | セキュリティ | キーボード         | マウス                  | アプリ<br>ケーション | リカバリ<br>メディア<br>※2※3 | VESAキット<br>※ | 保証                                 | 液晶<br>ディスプレイ |
|-----------|------------------|----------|-------------------|--------------------------------------|----------------|---|------------|-------|---------------------------|--------|---------------|----------------------|--------------|----------------------|--------------|------------------------------------|--------------|
| FMVB23002 | 324,100          | 2024.9/下 | Windows 11<br>Pro | インテル®<br>Celeron®<br>プロセッサ+<br>G6900 | 8GB<br>(8GB×1) | 暗号化機能付<br>256GB<br>フラッシュ<br>メモリ<br>(DRAM-less/<br>NVMe)※1 | DVD-ROM    | —     | —                         | —      | USB黒<br>キーボード | USB<br>黒マウス<br>(光学式) | —            | —                    | —            | 標準保証<br>1年パーツ<br>保証+<br>1年引取<br>修理 | —            |

※設置可能なディスプレイは下記の「VESAキット設置可能ディスプレイ」表で確認をしてください。

- ※1: 工場出荷後にメモリモジュールの交換・追加はできません。
  - ※2: リカバリディスクを選択しない場合、媒体へリカバリイメージを書き出すには、スーパーマルチドライブユニットまたは、Blu-rayドライブユニットの選択が必須です。
  - ※3: リカバリをするときは、リカバリデータディスクとドライバースディスクが必要です。必要に応じて「リカバリガイド」をご覧ください。
- ★: 本OSは初回起動時にネットワーク接続が必須です。オフラインで初回起動する方法については富士通グループ営業または富士通販売パートナーまでお問い合わせください。

|  |   |  |   |   |  |  |  |                                      |  |                                  |   |   |  |
|--|---|--|---|---|--|--|--|--------------------------------------|--|----------------------------------|---|---|--|
| ①<br>インテル® Core™ i3-13100 プロセッサ<br>+45,200円  | ⑤<br>16GB (8GB×2)<br>+109,400円  | ⑦<br>暗号化機能付<br>512GBフラッシュ<br>メモリ(DRAM-less/NVMe)※1<br>+64,400円   | ⑧<br>スーパーマルチ<br>ドライブユニット<br>+14,100円          | ⑩<br>IEEE 802.11<br>ax/ac/a/b/g/n<br>無線LAN +<br>Bluetooth追加<br>+27,000円 | ⑪<br>DP→<br>VGA変換<br>ケーブル<br>※3※4<br>+6,600円 | ⑬<br>セキュリティ<br>チップ 2.0<br>追加<br>+1,200円  | ⑭<br>USB抗菌<br>キーボード<br>※6<br>+12,000円    | ⑰<br>USBレーザー<br>黒マウス<br>+3,900円      | ⑱<br>Office Home<br>& Business<br>2024<br>※7<br>+62,400円 | ⑳<br>リカバリメディア<br>※2※3<br>+3,700円 | ㉑<br>VESAキット<br>(L) 追加<br>※10※11<br>+6,400円 | ㉒<br>保証延長<br>3年間<br>パーツ保証+<br>1年日曜祭日<br>訪問修理<br>+3,800円 | 液晶ディスプレ<br>イの詳細に<br>ついては、<br>P31～33、<br>P38～39<br>をご覧ください。 |
| ②<br>インテル® Core™ i5-13400T<br>プロセッサ+<br>ACアダプタ変更<br>+75,600円   | ⑥<br>32GB (16GB×2)<br>+283,300円   | ⑨<br>Blu-ray<br>ドライブ<br>ユニット<br>※2<br>+46,300円   | ⑫<br>DP→<br>DVI変換<br>ケーブル<br>※4<br>+6,600円    | ⑮<br>DP→<br>HDMI変換<br>ケーブル<br>※4<br>+6,600円                             | ⑲<br>USB抗菌<br>マウス<br>(光学式)<br>※6<br>+2,600円  | ⑳<br>Office Home<br>& Business<br>2024<br>※7<br>+62,400円   | ㉒<br>VESAキット<br>(S) 追加<br>※10<br>+6,400円 | ㉓<br>保証延長<br>3年間<br>訪問修理<br>+15,000円 |  |                                  |   |   |  |
| ③<br>インテル® Core™ i5-14500T<br>プロセッサ+<br>ACアダプタ変更<br>+78,300円   | ④<br>インテル® Core™ i7-14700T<br>プロセッサ+<br>ACアダプタ変更<br>+247,600円   | ⑪<br>Opalモードには対応し<br>ていません。<br>※2: メモリは同一容量2枚以上<br>同時搭載必須です。<br>(各ドライブの倍速について) 詳しく<br>は「 <a href="#">3/27</a> 」最新型タイプご一<br>覧」をご覧ください。VESAキット<br>(L) とは同時選択できません。 | ⑫<br>シリアル<br>ポート追加<br>※5<br>+8,000円           | ⑮<br>シリアル<br>ポート追加<br>※5<br>+8,000円                                     | ⑲<br>受注生産品です。                                | ㉑<br>オプション品<br>(別売): ディス<br>プレイマウント<br>キット (FMV-<br>MK1J)、モニ<br>ターマウント<br>キット (L)<br>(FMV-MK1T)<br>でも対応可能<br>です。詳細は<br>P39をご覧ください。 | ㉒<br>保証延長<br>3年間<br>訪問修理<br>+24,000円     |                                      |  |                                  |   |   |  |
| ⑬<br>接続したアナログディ<br>スプレイでは著作権保<br>護付きDVDは再生で<br>できません。アナログ<br>ディスプレイ接続時<br>には手配が必須です。<br>※4: シリアルポート追加<br>と同時選択可能で<br>す。<br>※5: 他のメニューとの同<br>時選択可能です。 | ⑰<br>対象の型名と設置<br>可能ディスプレイは<br>「VESAキット設置<br>可能ディスプレイ」<br>を参照してください。<br>※11: Blu-rayドライブユ<br>ニットとは同時選択<br>できません。 | ㉒<br>保証延長<br>パック<br>(4年間引取<br>修理)<br>+22,000円  | ㉓<br>保証延長<br>パック<br>(5年間引取<br>修理)<br>+32,000円 |   |  |  |  |                                      |  |                                  |   |   |  |

■VESAキット設置可能ディスプレイ

| 品名                | 型名        | 設置可能ディスプレイ  | 保証延長<br>パック<br>(5年間引取<br>修理)<br>+32,000円 |
|-------------------|-----------|---|--|
| VESAキット<br>(L) 追加 | FMCACC06W | 富士通製ディスプレイ<br>23.8型ワイド (VL-B24-9T)、<br>24.1型ワイド (VL-B24W-9T)  | 保証延長<br>パック<br>(5年間引取<br>修理)<br>+22,000円 |
| VESAキット<br>(S) 追加 | FMCACC06X | 富士通製ディスプレイ<br>17型スクエア (VL-E17-9)、<br>19型スクエア (VL-E19-9)、<br>19.5型ワイド (VL-E20T-7)、<br>21.5型ワイド (VL-E22-8TA、<br>VL-E22-8TC) | 保証延長<br>パック<br>(5年間引取<br>修理)<br>+32,000円 |

カスタムメイドメニューを超えて、お客様のご要望に応じた、きめ細かなオーダーメイドPCをご提供いたしますので、富士通グループ営業もしくは販売パートナーまでお問い合わせください。機種によって対応可能な構成が異なります。

オーダーメイド例)

- 取扱説明書等のマニュアルは、指定数量のみ納品可能です。
- メモリを64GB (32GB×2) へ変更可能です。
- ストレージを暗号化機能付1TBフラッシュメモリ (NVMe) へ変更可能です。

▶▶▶ 本体・カスタムメイド型名・価格一覧

【ESPRIMO G6014/R (光学ドライブ搭載モデル) (国際エネルギースタープログラム対応モデル) の変更・追加オプション型名/価格一覧】

| 項目                    | 品名  | 型名         | 提供時期      | 希望小売価格<br>(円、税別) | 備考   |
|-----------------------|---|------------|-----------|------------------|--|
| CPU                   | ① CPU変更Celeron® G6900→Core™ i3-13100                        | FMCPRC1BJ  | 本体に同期     | 45,200           | 標準搭載CPUをIntel® Celeron® プロセッサ G6900からIntel® Core™ i3-13100プロセッサに変更します。   |
|                       | ② CPU変更Celeron® G6900→Core™ i5-13400T + ACアダプタ変更            | FMCPRC1BK  | 本体に同期     | 75,600           | 標準搭載CPUとACアダプタをIntel® Celeron® プロセッサ G6900とACアダプタ (65W) からIntel® Core™ i5-13400TプロセッサとACアダプタ (90W) に変更します。                   |
|                       | ③ CPU変更Celeron® G6900→Core™ i5-14500T + ACアダプタ変更            | FMCPRC1BL  | 本体に同期     | 78,300           | 標準搭載CPUとACアダプタをIntel® Celeron® プロセッサ G6900とACアダプタ (65W) からIntel® Core™ i5-14500TプロセッサとACアダプタ (90W) に変更します。                   |
|                       | ④ CPU変更Celeron® G6900→Core™ i7-14700T + ACアダプタ変更            | FMCPRC1BM  | 本体に同期     | 247,600          | 標準搭載CPUとACアダプタをIntel® Celeron® プロセッサ G6900とACアダプタ (65W) からIntel® Core™ i7-14700TプロセッサとACアダプタ (90W) に変更します。                   |
| メモリ★1                 | ⑤ メモリ変更8GB (8GB×1) → 16GB (8GB×2/DDR4 SO-DIMM)              | FMCMEM0R7  | 本体に同期     | 109,400          | 標準搭載メモリを8GB (8GB×1) から16GB (8GB×2) に変更します。DDR4 SO-DIMM。  |
|                       | ⑥ メモリ変更8GB (8GB×1) → 32GB (16GB×2/DDR4 SO-DIMM)             | FMCMEM0R8  | 本体に同期     | 283,300          | 標準搭載メモリを8GB (8GB×1) から32GB (16GB×2) に変更します。DDR4 SO-DIMM。   |
| ストレージ                 | ⑦ 暗号化機能付256GBフラッシュメモリ (NVMe) → 暗号化機能付512GBフラッシュメモリ (NVMe)   | FMCCHDD1AY | 本体に同期     | 64,400           | 標準搭載ストレージを暗号化機能付フラッシュメモリ256GB (DRAM-less/NVMe) から暗号化機能付フラッシュメモリ512GB (DRAM-less/NVMe) に変更します。<br>※Opalモードには対応していません。         |
| 光学ドライブ                | ⑧ DVD-ROMドライブユニット→スーパーマルチドライブユニット                           | FMCBAY0E0  | 本体に同期     | 14,100           | スーパーマルチドライブユニットへ変更します。<br>※光学ドライブの仕様につきましては、P3<光学ドライブ仕様一覧>をご覧ください。   |
|                       | ⑨ DVD-ROMドライブユニット→Blu-rayドライブユニット                           | FMCBAY0E1  | 本体に同期     | 46,300           | Blu-rayドライブユニットへ変更します。メモリは同一容量2枚以上同時搭載必須です。受注生産品です。<br>※VESAキット (L) とは同時選択できません。<br>※光学ドライブの仕様につきましては、P3<光学ドライブ仕様一覧>をご覧ください。 |
| 無線LAN                 | ⑩ 802.11ax/ac/a/b/g/n無線LAN + Bluetooth追加                    | FMCNET0DJ  | 本体に同期     | 27,000           | IEEE 802.11a/b/g/n/ac/ax準拠 + Bluetoothを追加します。  |
| 変換ケーブル/<br>拡張インターフェース | ⑪ DP→VGA変換ケーブル追加  | FMCEXT09C  | 本体に同期     | 6,600            | DisplayPortをVGAインターフェースに変換するケーブルを追加します。DDCIに対応したディスプレイおよびケーブルをご使用してください。<br>※シリアルポート追加と同時選択可能です。                             |
|                       | ⑫ DP→DVI変換ケーブル追加  | FMCEXT09D  | 本体に同期     | 6,600            | DisplayPortをDVIインターフェースに変換するケーブルを追加します。<br>※DVI DLIには対応していません。シリアルポート追加と同時選択可能です。  |
|                       | ⑬ DP→HDMI変換ケーブル追加   | FMCEXT09E  | 本体に同期     | 6,600            | DisplayPortをHDMIインターフェースに変換するケーブルを追加します。<br>※シリアルポート追加と同時選択可能です。   |
|                       | ⑭ シリアルポート追加   | FMCEXT0DN  | 本体に同期     | 8,000            | シリアルポート (RS232C、9PIN) ×1を追加します。他のメニューとの同時選択できません。  |
| セキュリティ                | ⑮ セキュリティチップ 2.0追加   | FMCSEC1FM  | 本体に同期     | 1,200            | セキュリティチップを追加。TCG V2.0準拠。   |
| キーボード                 | ⑯ キーボード変更→USB抗菌キーボード  | FMCKBD0ED  | 本体に同期     | 12,000           | 標準構成の添付キーボードをUSB抗菌キーボード (キーピッチ約19.0mm、キーストローク約3.0mm、109Aキー) (白) に変更します。<br>※受注生産品です。   |
| マウス                   | ⑰ マウス変更→USBレーザー黒マウス   | FMCPTD06K  | 本体に同期     | 3,900            | 標準構成の添付USBマウス (光学式) をUSBマウス (レーザー式) (黒) に変更します。  |
|                       | ⑱ マウス変更→USB抗菌マウス (光学式)                                      | FMCPTD06J  | 本体に同期     | 2,600            | 標準構成の添付USBマウス (光学式) をUSB抗菌マウス (光学式) (白) に変更します。<br>※受注生産品です。   |
| アプリケーション<br>★2        | ⑲ Microsoft Office Home & Business 2024追加                   | FMCAPL07C  | 2024.10/上 | 62,400           | Microsoft Office Home & Business 2024を追加します。   |
| リカバリメディア<br>★3        | ⑳ リカバリデータディスク+ドライブディスク+PowerDVD DVD版ディスク追加 (Windows 11 Pro) | FMCRRD2AM  | 2024.10/上 | 3,700            | Windows 11 Pro用のリカバリディスクセットとCyberLink PowerDVD DVD版ディスクを添付します。<br>※DVD-ROMもしくはスーパーマルチドライブとの同時選択が必要となります。                     |
|                       | ㉑ リカバリデータディスク+ドライブディスク+PowerDVD BD版ディスク追加 (Windows 11 Pro)  | FMCRRD2AN  | 2024.10/上 | 3,700            | Windows 11 Pro用のリカバリディスクセットとCyberLink PowerDVD BD版ディスクを添付します。<br>※Blu-rayドライブユニットとの同時選択が必要となります。                             |
| VESAキット               | ㉒ VESAキット (L) 追加  | FMCACC06W  | 本体に同期     | 6,400            | 富士通製ディスプレイ23.8型ワイド (VL-B24-9T)、24.1型ワイド (VL-B24W-9T) へ設置可能です。<br>※Blu-rayドライブユニットとは同時選択できません。                                |
|                       | ㉓ VESAキット (S) 追加  | FMCACC06X  | 本体に同期     | 6,400            | 富士通製ディスプレイ17型スクエア (VL-E17-9)、19型スクエア (VL-E19-9)、19.5型ワイド (VL-E20T-7)、21.5型ワイド (VL-E22-8TA、VL-E22-8TC) へ設置可能です。               |
| 保証                    | ㉔ 保証拡張 (3年間パーツ保証+ 1年目翌営業日以降訪問修理)                            | FMC-SUP03T | 本体に同期     | 3,800            | 標準保証 (1年パーツ保証+1年引取修理) を1年目翌営業日以降訪問修理&3年間パーツ保証に拡張します。本体に「3年パーツ保証シール」を添付、保証拡張 (3年間パーツ保証+ 1年目翌営業日以降訪問修理) 規定の書面を同梱します。           |
|                       | ㉕ 保証延長パック (3年間翌営業日以降訪問修理)                                   | FMC-SUB32  | 本体に同期     | 15,000           | 標準保証 (1年パーツ保証+1年引取修理) を3年間翌営業日以降訪問修理&3年パーツ保証に拡張します。本体に「3年翌営業日訪問シール」を添付、保証延長パック翌営業日訪問修理 (パソコン用) 証書の書面を同梱します。                  |
|                       | ㉖ 保証延長パック (4年間翌営業日以降訪問修理)                                   | FMC-SUB42  | 本体に同期     | 24,000           | 標準保証 (1年パーツ保証+1年引取修理) を4年間翌営業日以降訪問修理&4年パーツ保証に拡張します。本体に「4年翌営業日訪問シール」を添付、保証延長パック翌営業日訪問修理 (パソコン用) 証書の書面を同梱します。                  |
|                       | ㉗ 保証延長パック (5年間翌営業日以降訪問修理)                                   | FMC-SUB52  | 本体に同期     | 36,000           | 標準保証 (1年パーツ保証+1年引取修理) を5年間翌営業日以降訪問修理&5年パーツ保証に拡張します。本体に「5年翌営業日訪問シール」を添付、保証延長パック翌営業日訪問修理 (パソコン用) 証書の書面を同梱します。                  |
|                       | ㉘ 保証延長パック (3年間引取修理)   | FMC-SUC32  | 本体に同期     | 14,000           | 標準保証 (1年パーツ保証+1年引取修理) を3年間引取修理&3年間パーツ保証に拡張します。保証延長パック引取修理 (パソコン用) 証書の書面を同梱します。   |
|                       | ㉙ 保証延長パック (4年間引取修理)   | FMC-SUC42  | 本体に同期     | 22,000           | 標準保証 (1年パーツ保証+1年引取修理) を4年間引取修理&4年間パーツ保証に拡張します。保証延長パック引取修理 (パソコン用) 証書の書面を同梱します。   |
|                       | ㉚ 保証延長パック (5年間引取修理)   | FMC-SUC52  | 本体に同期     | 32,000           | 標準保証 (1年パーツ保証+1年引取修理) を5年間引取修理&5年間パーツ保証に拡張します。保証延長パック引取修理 (パソコン用) 証書の書面を同梱します。   |

注) 特に注釈のある場合を除き、選択できるカスタムメイドオプションは、各項目につき1点のみです。複数の選択はできません。

注) カスタムメイドオプションの単独出荷はできません。

注) カスタムメイドで変更したメモリモジュールは選択された本体のみに搭載できます。他の本体に搭載することはできません。

★1 出荷後にメモリの交換・追加はできません。変更するメモリ構成によってアクセススピードは変わります。アクセススピードにつきましてはP29でご確認をお願いします。

★2 本Officeにはプロダクトキーを記載したライセンスカードは添付されません。本Officeは、出荷時に64bit版がプリインストールされています。32bit版のインストールはできません。本Officeをご利用になる場合は、インターネット接続が常に必要です。ご購入PCでのみ使用許諾されます。最新の状態でお使いいただくためには、インターネットへの接続が必要となります。グループポリシーはサポートしていません。再インストール時は、Microsoftストアから再インストール用モジュールをダウンロードする必要があります。

★3 リカバリメディアの詳細についてはP3「各モデルのリカバリメディアとリカバリイメージについて」をご確認ください。

※取扱説明 (製品ガイド) は富士通製品情報ページ (<https://www.fmwworld.net/biz/fmw/manual/>) で公開しております。

ウルトラスモール型

**A1** **ESPRIMO G6014/R**

(24時間モデル)  
(国際エネルギースタープログラム対応モデル)



各変更/追加メニュー①~⑳の型名/価格等の詳細につきましては  
次ページの【変更・追加オプション型名/価格一覧】をご確認ください。

【 】 部分の構成パターンに対して、カスタムメイドで仕様の変更・追加が可能です。

| 型名        | 希望小売価格<br>(円、税別) | 提供時期     | OS★               | CPU                                 | メモリ<br>※1      | ストレージ   | 光学<br>ドライブ | 無線LAN | 変換ケーブル/<br>拡張インター<br>フェース | セキュリティ | キーボード         | マウス                  | アプリ<br>ケーション | リカバリ<br>メディア<br>※2※3 | VESAキット | 保証                                      | 液晶<br>ディスプレイ |
|-----------|------------------|----------|-------------------|-------------------------------------|----------------|---|------------|-------|---------------------------|--------|---------------|----------------------|--------------|----------------------|---------|---|--------------|
| FMVB23003 | 396,400          | 2024.9/下 | Windows<br>11 Pro | インテル®<br>Celeron®<br>プロセッサ<br>G6900 | 8GB<br>(8GB×1) | 暗号化機能付<br>256GB<br>フラッシュ<br>メモリ<br>(DRAM-<br>less/NVMe)<br>*1 | —          | —     | —                         | —      | USB黒<br>キーボード | USB<br>黒マウス<br>(光学式) | —            | —                    | —       | 標準保証<br>1年/パーツ<br>保証<br>+<br>1年引取<br>修理 | —            |

G6014/Rの24時間モデルは、光学ドライブは搭載できません。ドライブスディスク等をご利用される場合には、外付けのCD/DVDドライブ等をご利用ください。

※1: 工場出荷後にメモリモジュールの交換・追加はできません。

※2: リカバリディスクを選択しない場合、媒体ヘリカバリイメージを書き出すには、外付けのスーパーマールドライブユニットが必須です。

※3: リカバリをするときは、リカバリデータディスクとドライブスディスクが必要です。必要に応じて「リカバリガイド」をご覧ください。

★: 本OSは初回起動時にネットワーク接続が必須です。オフラインで初回起動する方法については富士通グループ営業または富士通販売パートナーまでお問い合わせください。

|   |                                 |                                 |                                  |  |                                   |  |   |  |   |  |   |
|---|---------------------------------|---------------------------------|----------------------------------|--|-----------------------------------|--|---|--|---|--|---|
| ①<br>インテル® Core™ i3-13100 プロセッサ<br>+45,200円   | ⑤<br>16GB (8GB×2)<br>+109,400円  | *1: Opalモードには対応していません。          |                                  | ⑦<br>IEEE 802.11 ax/ac/a/b/g/n 無線LAN + Bluetooth追加<br>+27,000円 | ⑧<br>DP→VGA変換ケーブル *2※3<br>+6,600円 | ⑨<br>セキュリティチップ 2.0 追加<br>+1,200円                                       | ⑩<br>USB抗菌キーボード *5<br>+12,000円          | ⑪<br>USB 抗菌レーザーマウス (光学式) *5<br>+3,900円 | ⑫<br>Office Home & Business 2024 *6<br>+62,400円 | ⑬<br>リカバリデータディスクドライブ パーティション追加 (Windows 11 Pro)<br>+3,700円 | ⑭<br>液晶ディスプレイの詳細については、P31~33、P38~39をご覧ください。           |
| ②<br>インテル® Core™ i5-13400T プロセッサ<br>+71,400円  | ⑥<br>32GB (16GB×2)<br>+283,300円 | ⑩<br>DP→DVI変換ケーブル *3<br>+6,600円 | ⑪<br>DP→HDMI変換ケーブル *3<br>+6,600円 | ⑫<br>シリアルポート追加 *4<br>+8,000円                                   | ⑬<br>USB抗菌マウス (光学式) *5<br>+2,600円 | ⑭<br>*6: 本製品はプロダクトキーを記載したライセンスカードは添付されません。本製品はインターネットに接続することでご利用になれます。 | ⑮<br>保証延長 パック (3年間/1年目引き取修理)<br>+3,800円 | ⑯<br>保証延長 パック (3年間/引き取修理)<br>+15,000円  | ⑰<br>保証延長 パック (4年間/引き取修理)<br>+24,000円           | ⑱<br>保証延長 パック (5年間/引き取修理)<br>+36,000円                      | 別売の運用・保守サービス「Support Desk」をご用意しております。詳しくは、P24をご覧ください。 |
| ③<br>インテル® Core™ i5-14500T プロセッサ<br>+74,100円  |                                 |                                 |                                  |  |                                   |  |   |  |   |  |   |
| ④<br>インテル® Core™ i7-14700T プロセッサ<br>+243,400円 |                                 |                                 |                                  |  |                                   |  |   |  |   |  |   |

カスタムメイドメニューを超えて、お客様のご要望に応じた、きめ細かなオーダーメイドPCをご提供いたしますので、富士通グループ営業もしくは販売パートナーまでお問い合わせください。機種によって対応可能な構成が異なります。  
オーダーメイド例)  
・取扱説明書等のマニュアルは、指定数量のみ納品可能です。



【ESPRIMO G6014/R (24時間モデル) (国際エネルギースタープログラム対応モデル) の変更・追加オプション型名/価格一覧】

| 項目                    | 品名   | 型名         | 提供時期      | 希望小売価格<br>(円、税別) | 備考   |
|-----------------------|--|------------|-----------|------------------|--|
| CPU                   | ① CPU変更Celeron® G6900→Core™ i3-13100           | FMCPRC1BN  | 本体に同期     | 45,200           | 標準搭載CPUをIntel® Celeron® プロセッサ G6900からIntel® Core™ i3-13100プロセッサに変更します。   |
|                       | ② CPU変更Celeron® G6900→Core™ i5-13400T          | FMCPRC1BP  | 本体に同期     | 71,400           | 標準搭載CPUをIntel® Celeron® プロセッサ G6900からIntel® Core™ i5-13400Tプロセッサに変更します。  |
|                       | ③ CPU変更Celeron® G6900→Core™ i5-14500T          | FMCPRC1BR  | 本体に同期     | 74,100           | 標準搭載CPUをIntel® Celeron® プロセッサ G6900からIntel® Core™ i5-14500Tプロセッサに変更します。  |
|                       | ④ CPU変更Celeron® G6900→Core™ i7-14700T          | FMCPRC1BS  | 本体に同期     | 243,400          | 標準搭載CPUをIntel® Celeron® プロセッサ G6900からIntel® Core™ i7-14700Tプロセッサに変更します。  |
| メモリ★1                 | ⑤ メモリ変更8GB (8GB×1) →16GB (8GB×2/DDR4 SO-DIMM)  | FMCMEM0R7  | 本体に同期     | 109,400          | 標準搭載メモリを8GB (8GB×1) から16GB (8GB×2) に変更します。DDR4 SO-DIMM。  |
|                       | ⑥ メモリ変更8GB (8GB×1) →32GB (16GB×2/DDR4 SO-DIMM) | FMCMEM0R8  | 本体に同期     | 283,300          | 標準搭載メモリを8GB (8GB×1) から32GB (16GB×2) に変更します。DDR4 SO-DIMM。   |
| 無線LAN                 | ⑦ 802.11ax/ac/a/b/g/n無線LAN + Bluetooth追加       | FMCNET0DJ  | 本体に同期     | 27,000           | IEEE 802.11a/b/g/n/ac/ax準拠 + Bluetoothを追加します。  |
| 変換ケーブル/<br>拡張インターフェース | ⑧ DP→VGA変換ケーブル追加                               | FMCEXT09C  | 本体に同期     | 6,600            | DisplayPortをVGAインターフェースに変換するケーブルを追加します。DDCIに対応したディスプレイおよびケーブルをご使用してください。<br>※シリアルポート追加と同時選択可能です。                       |
|                       | ⑨ DP→DVI変換ケーブル追加                               | FMCEXT09D  | 本体に同期     | 6,600            | DisplayPortをDVIインターフェースに変換するケーブルを追加します。<br>※DVI DLIには対応しておりません。シリアルポート追加と同時選択可能です。                                     |
|                       | ⑩ DP→HDMI変換ケーブル追加                              | FMCEXT09E  | 本体に同期     | 6,600            | DisplayPortをHDMIインターフェースに変換するケーブルを追加します。<br>※シリアルポート追加と同時選択可能です。   |
|                       | ⑪ シリアルポート追加                                    | FMCEXT0DP  | 本体に同期     | 8,000            | シリアルポート (RS232C、9PIN) ×1を追加します。他のメニューとの同時選択できます。   |
| セキュリティ                | ⑫ セキュリティチップ 2.0追加                              | FMSEC1FM   | 本体に同期     | 1,200            | セキュリティチップを追加。TCG V2.0準拠。   |
| キーボード                 | ⑬ キーボード変更→USB抗菌キーボード                           | FMCKBD0ED  | 本体に同期     | 12,000           | 標準構成の添付キーボードをUSB抗菌キーボード (キーピッチ約19.0mm、キーストローク約3.0mm、109Aキー) (白) に変更します。<br>※受注生産品です。                                   |
| マウス                   | ⑭ マウス変更→USBレーザー黒マウス                            | FMCPDT06K  | 本体に同期     | 3,900            | 標準構成の添付USBマウス (光学式) をUSBマウス (レーザー式) (黒) に変更します。  |
|                       | ⑮ マウス変更→USB抗菌マウス (光学式)                         | FMCPDT06J  | 本体に同期     | 2,600            | 標準構成の添付USBマウス (光学式) をUSB抗菌マウス (光学式) (白) に変更します。<br>※受注生産品です。   |
| アプリケーション<br>★2        | ⑯ Microsoft Office Home & Business 2024追加      | FMCAPL07C  | 2024.10/上 | 62,400           | Microsoft Office Home & Business 2024を追加します。   |
| リカバリメディア<br>★3        | ⑰ リカバリデータディスク+ドライバディスク追加 (Windows 11 Pro)      | FMCRDD2AL  | 2024.10/上 | 3,700            | Windows 11 Pro用のリカバリディスクセットを添付します。   |
| 保証                    | ⑱ 保証拡張 (3年間/パーツ保証+ 1年目翌営業日以降訪問修理)              | FMC-SUP03T | 本体に同期     | 3,800            | 標準保証 (1年/パーツ保証+1年目引取修理) を1年目翌営業日以降訪問修理&3年/パーツ保証に拡張します。本体に「3年/パーツ保証シール」を添付、保証拡張 (3年間/パーツ保証+ 1年目翌営業日以降訪問修理) 規定の書面を同梱します。 |
|                       | ⑲ 保証延長パック (3年間翌営業日以降訪問修理)                      | FMC-SUB32  | 本体に同期     | 15,000           | 標準保証 (1年/パーツ保証+1年目引取修理) を3年間翌営業日以降訪問修理&3年/パーツ保証に拡張します。本体に「3年翌営業日訪問シール」を添付、保証延長パック 翌営業日訪問修理 (パソコン用) 証書の書面を同梱します。        |
|                       | ⑳ 保証延長パック (4年間翌営業日以降訪問修理)                      | FMC-SUB42  | 本体に同期     | 24,000           | 標準保証 (1年/パーツ保証+1年目引取修理) を4年間翌営業日以降訪問修理&4年/パーツ保証に拡張します。本体に「4年翌営業日訪問シール」を添付、保証延長パック 翌営業日訪問修理 (パソコン用) 証書の書面を同梱します。        |
|                       | ㉑ 保証延長パック (5年間翌営業日以降訪問修理)                      | FMC-SUB52  | 本体に同期     | 36,000           | 標準保証 (1年/パーツ保証+1年目引取修理) を5年間翌営業日以降訪問修理&5年/パーツ保証に拡張します。本体に「5年翌営業日訪問シール」を添付、保証延長パック 翌営業日訪問修理 (パソコン用) 証書の書面を同梱します。        |
|                       | ㉒ 保証延長パック (3年間引取修理)                            | FMC-SUC32  | 本体に同期     | 14,000           | 標準保証 (1年/パーツ保証+1年目引取修理) を3年間引取修理&3年/パーツ保証に拡張します。保証延長パック 引取修理 (パソコン用) 証書の書面を同梱します。                                      |
|                       | ㉓ 保証延長パック (4年間引取修理)                            | FMC-SUC42  | 本体に同期     | 22,000           | 標準保証 (1年/パーツ保証+1年目引取修理) を4年間引取修理&4年/パーツ保証に拡張します。保証延長パック 引取修理 (パソコン用) 証書の書面を同梱します。                                      |
|                       | ㉔ 保証延長パック (5年間引取修理)                            | FMC-SUC52  | 本体に同期     | 32,000           | 標準保証 (1年/パーツ保証+1年目引取修理) を5年間引取修理&5年/パーツ保証に拡張します。保証延長パック 引取修理 (パソコン用) 証書の書面を同梱します。                                      |

注) 特に注釈のある場合を除き、選択できるカスタムメイドオプションは、各項目につき1点のみです。複数の選択はできません。

注) カスタムメイドオプションの単独出荷はできません。

注) カスタムメイドで変更したメモリモジュールは選択された本体のみに搭載できます。他の本体に搭載することはできません。

★1 出荷後にメモリの交換・追加はできません。変更するメモリ構成によってアクセススピードは変わります。アクセススピードにつきましてはP29でご確認をお願いします。

★2 本Officeにはプロダクトキーを記載したライセンスカードは添付されません。本Officeは、出荷時に64bit版がプリインストールされています。32bit版のインストールはできません。本Officeをご利用になる場合は、インターネット接続が常必要です。ご購入PCでのみ使用許諾されます。最新の状態でお使いいただくためには、インターネットへの接続が必要になります。グループポリシーはサポートしていません。再インストール時は、Microsoftストアから再インストール用モジュールをダウンロードする必要があります。Windows 10 Enterprise LTSCでは本Officeをご利用いただけません。

★3 リカバリメディアの詳細についてはP3「各モデルのリカバリメディアとリカバリイメージ」をご確認ください。

※取扱説明 (製品ガイド) は富士通製品情報ページ (<https://www.fmwORLD.net/biz/fmw/manual/>) で公開しております。



【ESPRIMO D9014/R (国際エネルギー省プログラム対応モデル) の変更・追加オプション型名/価格一覧】 (CPU〜リカバリメディア)

| 項目           | 品名   | 型名         | 提供時期      | 希望小売価格<br>(円、税別) | 備考  |
|--------------|--|------------|-----------|------------------|---|
| CPU          | ① CPU変更Core™ i5-14500→Core™ i7-14700                         | FMCPRC1BA  | 本体に同期     | 169,300          | 標準搭載CPUをIntel® Core™ i5-14500プロセッサからIntel® Core™ i7-14700プロセッサに変更します。   |
| メモリ★1        | ② メモリ変更8GB (8GB×1) →16GB (8GB×2/DDR5 DIMM)                   | FMCMEM0PX  | 本体に同期     | 109,400          | 標準搭載メモリを8GB (8GB×1) から16GB (8GB×2) に変更します。DDR5 DIMM。  |
|              | ③ メモリ変更8GB (8GB×1) →32GB (8GB×4/DDR5 DIMM)                   | FMCMEM0PY  | 本体に同期     | 283,300          | 標準搭載メモリを8GB (8GB×1) から32GB (8GB×4) に変更します。DDR5 DIMM。  |
|              | ④ メモリ変更8GB (8GB×1) →64GB (16GB×4/DDR5 DIMM)                  | FMCMEM0R0  | 本体に同期     | 556,600          | 標準搭載メモリを8GB (8GB×1) から64GB (16GB×4) に変更します。DDR5 DIMM。   |
|              | ⑤ 暗号化機能付256GBフラッシュメモリ (NVMe) →暗号化機能付512GBフラッシュメモリ (NVMe)     | FMCHDD1AN  | 本体に同期     | 64,400           | 標準搭載ストレージを暗号化機能付フラッシュメモリ256GB (DRAM-less/NVMe) から暗号化機能付フラッシュメモリ512GB (DRAM-less/NVMe) に変更します。   |
| ストレージ        | ⑥ 暗号化機能付256GBフラッシュメモリ (NVMe) →暗号化機能付1TBフラッシュメモリ (NVMe)       | FMCHDD1AP  | 本体に同期     | 173,800          | 標準搭載ストレージを暗号化機能付フラッシュメモリ256GB (DRAM-less/NVMe) から暗号化機能付フラッシュメモリ1TB (NVMe) に変更します。   |
|              | ⑦ 暗号化機能付256GBフラッシュメモリ (NVMe) →暗号化機能付2TBフラッシュメモリ (NVMe)       | FMCHDD1AR  | 本体に同期     | 372,100          | 標準搭載ストレージを暗号化機能付フラッシュメモリ256GB (DRAM-less/NVMe) から暗号化機能付フラッシュメモリ2TB (NVMe) に変更します。   |
|              | ⑧ DVD-ROMドライブユニット追加  | FMCBAY0DT  | 本体に同期     | 5,700            | DVD-ROMを追加します。<br>※光学ドライブの仕様につきましては、P3<光学ドライブ仕様一覧>をご覧ください。  |
| 光学ドライブ       | ⑨ スーパーマルチドライブユニット追加  | FMCBAY0DS  | 本体に同期     | 19,800           | スーパーマルチドライブユニットを追加します。<br>※光学ドライブの仕様につきましては、P3<光学ドライブ仕様一覧>をご覧ください。  |
|              | ⑩ Blu-rayドライブユニット追加  | FMCBAY0DV  | 本体に同期     | 52,000           | Blu-rayドライブユニットを追加します。メモリは2枚以上同時搭載必須です。<br>※光学ドライブの仕様につきましては、P3<光学ドライブ仕様一覧>をご覧ください。   |
| グラフィックス/スロット | ⑪ PCI Express x16スロット+グラフィックスカード Quadro P620追加               | FMCGRA06T  | 2024.12/中 | 47,600           | グラフィックスカード NVIDIA Quadro P620とPCI Express x16スロットを追加します。VGA追加、DVI-D追加、HDMI追加、USB Type-C追加とは同時選択できません。<br>※標準搭載のディスプレイコネクタの使用は不可となります。<br>※Mini DP→DP変換ケーブル (CLE-ADP31相当) が1本添付されています。   |
|              | ⑫ PCI Express x16スロット+グラフィックスカード NVIDIA T600追加               | FMCGRA06R  | 2024.12/中 | 57,600           | グラフィックスカード NVIDIA T600とPCI Express x16スロットを追加します。VGA追加、DVI-D追加、HDMI追加、USB Type-C追加とは同時選択できません。<br>※標準搭載のディスプレイコネクタの使用は不可となります。<br>※Mini DP→DP変換ケーブル (CLE-ADP31相当) が1本添付されています。  |
|              | ⑬ PCIスロット追加  | FMCGRA06W  | 本体に同期     | 5,400            | PCIスロット×1を追加します。USB Type-C追加とは同時選択できません。  |
| 拡張インターフェース   | ⑭ VGA追加  | FMCEXT0DH  | 本体に同期     | 3,700            | VGAインターフェース×1 (リア) を追加します。<br>グラフィックスカードQuadro P620、グラフィックスカードNVIDIA T600と同時選択できません。PS/2インターフェースおよびダブルタップと同時選択可能です。   |
|              | ⑮ DVI-D追加  | FMCEXT0DJ  | 本体に同期     | 3,700            | DVI-Dインターフェース×1 (リア) を追加します。<br>グラフィックスカードQuadro P620、グラフィックスカードNVIDIA T600と同時選択できません。PS/2インターフェースおよびダブルタップと同時選択可能です。   |
|              | ⑯ HDMI追加   | FMCEXT0DK  | 本体に同期     | 3,700            | HDMIインターフェース×1 (リア) を追加します。<br>グラフィックスカードQuadro P620、グラフィックスカードNVIDIA T600と同時選択できません。PS/2インターフェースおよびダブルタップと同時選択可能です。  |
|              | ⑰ USB Type-C (DisplayPort出力対応) 追加                            | FMCGRA070  | 本体に同期     | 12,800           | USB Type-C (DisplayPort出力対応) インターフェース×1 (リア) を追加します。USB Power Deliveryに対応しています。USB Power Delivery対応機器へ給電 (最大60W (20V/3.0A)) できます。<br>グラフィックスカードQuadro P620、グラフィックスカードNVIDIA T600、PCIスロット追加とは同時選択できません。<br>PS/2インターフェースおよびダブルタップと同時選択可能です。 |
|              | ⑱ シリアルポート追加  | FMCEXT0DF  | 本体に同期     | 9,300            | シリアルポート (RS232C、9PIN) ×1を追加します。PS/2インターフェースおよびダブルタップと同時選択可能です。  |
|              | ⑲ PS/2インターフェース追加   | FMCEXT0DG  | 本体に同期     | 3,700            | PS/2インターフェース×2 (リア) を追加します。他のメニューとの同時選択できません。   |
|              | ⑳ ダブルタップ追加   | FMCEXT0DL  | 本体に同期     | 2,500            | サービスコンセント標準1クチが2クチになります。他のメニューとの同時選択できません。  |
| キーボード        | ㉑ キーボード変更→USB抗菌キーボード   | FMCKBD0ED  | 本体に同期     | 12,000           | 標準構成の添付キーボードをUSB抗菌キーボード (キーピッチ約19.0mm、キーストローク約3.0mm、109Aキー) (白) に変更します。<br>※受注生産品です。  |
| マウス          | ㉒ マウス変更→USBレーザー黒マウス  | FMCPD06K   | 本体に同期     | 3,900            | 標準構成の添付マウスをUSBマウス (レーザー式) (黒) に変更します。   |
|              | ㉓ マウス変更→USB抗菌マウス (光学式)                                       | FMCPD06J   | 本体に同期     | 2,600            | 標準構成の添付マウスをUSB抗菌マウス (光学式) (白) に変更します。<br>※受注生産品です。  |
| アクセサリ        | ㉔ ケーブルカバー追加  | FMCAACC06N | 本体に同期     | 4,400            | 本体背面にかぶせるケーブルカバーを追加します。他のメニューとの同時選択できません。   |
|              | ㉕ スタンド変更 (ブックシェルフ型)  | FMCAACC06P | 本体に同期     | 7,700            | 標準構成の添付スタンドをブックシェルフ型スタンドへ変更します。他のメニューとの同時選択できません。   |
| アプリケーション★2   | ㉖ Microsoft Office Home & Business 2024追加                    | FMCAPL07C  | 本体に同期     | 62,400           | Microsoft Office Home & Business 2024を追加します。  |
| リカバリメディア★3   | ㉗ リカバリデータディスク+ドライブズディスク追加 (Windows 11 Pro)                   | FMCRDD2AB  | 本体に同期     | 3,700            | Windows 11 Pro用のリカバリディスクセットを添付します。  |
|              | ㉘ リカバリデータディスク+ドライブズディスク+PowerDVD DVD版ディスク追加 (Windows 11 Pro) | FMCRDD2AC  | 本体に同期     | 3,700            | Windows 11 Pro用のリカバリディスクセットとCyberLink PowerDVD DVD版ディスクを添付します。<br>※DVD-ROMもしくはスーパーマルチドライブとの同時選択が必須となります。  |
|              | ㉙ リカバリデータディスク+ドライブズディスク+PowerDVD BD版ディスク追加 (Windows 11 Pro)  | FMCRDD2AD  | 本体に同期     | 3,700            | Windows 11 Pro用のリカバリディスクセットとCyberLink PowerDVD BD版ディスクを添付します。<br>※Blu-rayドライブユニットとの同時選択が必須となります。  |

注) 特に注釈のある場合を除き、選択できるカスタムメイドオプションは、各項目につき1点のみです。複数の選択はできません。

注) カスタムメイドオプションの単独出荷はできません。

注) カスタムメイドで変更/追加したメモリモジュールは選択された本体のみに搭載できます。他の本体に搭載することはできません。

★1 増設・変更するメモリ構成によってアクセススピードは変わります。アクセススピードにつきましてはP29でご確認をお願いします。

★2 本Officeにはプロダクトキーを記載したライセンスカードは添付されません。本Officeは、出荷時に64bit版がプリインストールされています。32bit版のインストールはできません。本Officeをご利用になる場合は、インターネット接続が常に必要です。ご購入PCでのみ使用許諾されます。最新の状態でお使いいただくためには、インターネットへの接続が必要となります。グループポリシーはサポートしていません。再インストール時は、Microsoftストアから再インストール用モジュールをダウンロードする必要があります。Windows 10 Enterprise LTSCでは本Officeをご利用いただけません。

★3 リカバリメディアの詳細についてはP3「各モデルのリカバリメディアとリカバリイメージについて」をご確認ください。

※取扱説明 (製品ガイド) は富士通製品情報ページ (<https://www.fmwORLD.net/biz/fmw/manual/>) で公開しております。

【ESPRIMO D9014/R (国際エネルギースタープログラム対応モデル) の変更・追加オプション型名/価格一覧】 (保証)

| 項目 | 品名                               | 型名         | 提供時期  | 希望小売価格<br>(円、税別) | 備考  |
|----|----------------------------------|------------|-------|------------------|---|
| 保証 | ㊸ 保証拡張 (3年間パーツ保証+ 1年目翌営業日以降訪問修理) | FMC-SUP03T | 本体に同期 | 3,800            | 標準保証 (1年パーツ保証+1年引取修理) を1年目翌営業日以降訪問修理 & 3年パーツ保証に拡張します。本体に「3年パーツ保証シール」を添付、保証拡張 (3年間パーツ保証+ 1年目翌営業日訪問修理) 規定の書面を同梱します。 |
|    | ㊹ 保証延長パック (3年間翌営業日以降訪問修理)        | FMC-SUB32  | 本体に同期 | 15,000           | 標準保証 (1年パーツ保証+1年引取修理) を3年間翌営業日以降訪問修理 & 3年パーツ保証に拡張します。本体に「3年翌営業日訪問シール」を添付、保証延長パック 翌営業日訪問修理 (パソコン用) 証書の書面を同梱します。    |
|    | ㊺ 保証延長パック (4年間翌営業日以降訪問修理)        | FMC-SUB42  | 本体に同期 | 24,000           | 標準保証 (1年パーツ保証+1年引取修理) を4年間翌営業日以降訪問修理 & 4年パーツ保証に拡張します。本体に「4年翌営業日訪問シール」を添付、保証延長パック 翌営業日訪問修理 (パソコン用) 証書の書面を同梱します。    |
|    | ㊻ 保証延長パック (5年間翌営業日以降訪問修理)        | FMC-SUB52  | 本体に同期 | 36,000           | 標準保証 (1年パーツ保証+1年引取修理) を5年間翌営業日以降訪問修理 & 5年パーツ保証に拡張します。本体に「5年翌営業日訪問シール」を添付、保証延長パック 翌営業日訪問修理 (パソコン用) 証書の書面を同梱します。    |
|    | ㊼ 保証延長パック (3年間引取修理)              | FMC-SUC32  | 本体に同期 | 14,000           | 標準保証 (1年パーツ保証+1年引取修理) を3年間引取修理 & 3年パーツ保証に拡張します。保証延長パック 引取修理 (パソコン用) 証書の書面を同梱します。                                  |
|    | ㊽ 保証延長パック (4年間引取修理)              | FMC-SUC42  | 本体に同期 | 22,000           | 標準保証 (1年パーツ保証+1年引取修理) を4年間引取修理 & 4年パーツ保証に拡張します。保証延長パック 引取修理 (パソコン用) 証書の書面を同梱します。                                  |
|    | ㊾ 保証延長パック (5年間引取修理)              | FMC-SUC52  | 本体に同期 | 32,000           | 標準保証 (1年パーツ保証+1年引取修理) を5年間引取修理 & 5年パーツ保証に拡張します。保証延長パック 引取修理 (パソコン用) 証書の書面を同梱します。                                  |

注) 特に注釈のある場合を除き、選択できるカスタムメイドオプションは、各項目につき1点のみです。複数の選択はできません。

注) カスタムメイドオプションの単独出荷はできません。

注) カスタムメイドで変更/追加したメモリモジュールは選択された本体のみに搭載できます。他の本体に搭載することはできません。

★1 増設・変更するメモリ構成によってアクセススピードは変わります。アクセススピードにつきましてはP.29でご確認をお願いします。

★2 本Officeにはプロダクトキーを記載したライセンスカードは添付されません。本Officeは、出荷時に64bit版がプリインストールされています。32bit版のインストールはできません。本Officeをご利用になる場合は、インターネット接続が必要で、ご購入PCでのみ使用許諾されます。最新の状態でお使いいただくためには、インターネットへの接続が必要になります。グループポリシーはサポートしていません。再インストール時は、Microsoftストアから再インストール用モジュールをダウンロードする必要があります。

★3 リカバリメディアの詳細についてはP3「各モデルのリカバリメディアとリカバリイメージについて」をご確認ください。

※取扱説明 (製品ガイド) は富士通製品情報ページ (<https://www.fmwORLD.net/biz/fmw/manual/>) で公開しております。

コンパクト型

**A2** **ESPRIMO D9014/R**  
(Secured-core PC対応モデル)



各変更/追加メニュー①～⑳の型名/価格等の詳細につきましては  
次ページの【変更・追加オプション型名/価格一覧】をご確認ください。

【 部分の構成パターンに対して、カスタムメイドで仕様の変更・追加が可能です。】

| 型名        | 希望小売価格<br>(円、税別) | 提供時期          | OS★               | CPU                              | メモリ            | ストレージ  | 光学<br>ドライブ | グラフィックス/<br>スロット | 拡張インター<br>フェース      | キーボード         | マウス                  | アクセサリ        | アプリケーション | リカバリメディア<br>※1※2 | 保証                                   | 液晶<br>ディスプレイ |
|-----------|------------------|---------------|-------------------|----------------------------------|----------------|--|------------|------------------|---------------------|---------------|----------------------|--------------|----------|------------------|--------------------------------------|--------------|
| FMVD59002 | 393,400          | 2024.<br>10/上 | Windows<br>11 Pro | インテル® Core™<br>i5-14500<br>プロセッサ | 8GB<br>(8GB×1) | 暗号化機能付<br>256GB<br>フラッシュ<br>メモリー<br>(DRAM-less/<br>NVMe)<br>※1 | —          | CPU内蔵<br>/—      | —/<br>出力コンセント<br>x1 | USB<br>黒キーボード | USB<br>黒マウス<br>(光学式) | —/<br>標準スタンド | —        | —                | 標準保証<br>1年/パーツ<br>保証 +<br>1年引取<br>修理 | —            |

|  |  |   |                               |   |   |  |  |  |  |  |   |   |
|--|--|---|-------------------------------|---|---|--|--|--|--|--|---|---|
| ①<br>インテル® Core™<br>i7-14700<br>プロセッサ<br>+169,300円 | ②<br>16GB<br>(8GB×2)<br>+109,400円                        | ⑤<br>暗号化機能付<br>512GBフラッシュ<br>メモリー(DRAM-less/<br>NVMe)※1<br>+64,400円 | ⑧<br>DVD-ROM<br>追加<br>+5,700円 | ⑪<br>PCI Express x16<br>スロット+グラフィック<br>カード NVIDIA<br>1600追加※3<br>+57,600円 | ⑭<br>USB抗菌<br>キーボード<br>※6<br>+12,000円       | ⑮<br>USBレザ<br>ー<br>黒マウス<br>+3,900円                           | ⑯<br>ケーブル<br>カバー追加<br>※7<br>+4,400円  | ⑰<br>Office Home<br>& Business<br>2024<br>※8<br>+62,400円 | ⑱<br>リカバリデータディスク<br>+ドライブディスク<br>追加 (Windows<br>11 Pro)<br>+3,700円 | ⑳<br>保証延長<br>(3年/パーツ<br>保証+1年目<br>翌営業日以降<br>訪問修理)<br>+3,800円 | 液晶ディスプレイの詳細については、P31～33、P38～39をご覧ください。    |   |
| ③<br>32GB<br>(8GB×4)<br>+283,300円                  | ⑥<br>暗号化機能付<br>1TBフラッシュ<br>メモリー(NVMe)<br>※1<br>+173,800円 | ⑨<br>スーパーマルチ<br>ドライブユニット<br>追加<br>+19,800円                          | ⑫<br>VGA追加<br>※4<br>+3,700円   | ⑬<br>DVI-D追加<br>※4<br>+3,700円   | ⑲<br>USB抗菌<br>マウス<br>(光学式)<br>※6<br>+2,600円 | ⑳<br>スタンド変更<br>(ブックシェルフ型)<br>※7<br>+7,700円                   | ㉑<br>リカバリデータディスク+<br>ドライブディスク+<br>PowerDVD 8/9<br>ディスク追加 (Windows<br>11 Pro) ※9<br>+3,700円 | ㉒<br>保証延長<br>パック(3年/4年<br>翌営業日以降<br>訪問修理)<br>+24,000円    | ㉓<br>保証延長<br>パック(5年/5年<br>翌営業日以降<br>訪問修理)<br>+36,000円              | ㉔<br>保証延長パック<br>(3年/引取<br>修理)<br>+14,000円                    | ㉕<br>保証延長パック<br>(4年/引取<br>修理)<br>+22,000円 | ㉖<br>保証延長パック<br>(5年/引取<br>修理)<br>+32,000円                                     |
| ④<br>64GB<br>(16GB×4)<br>+556,600円                 | ⑦<br>暗号化機能付<br>2TBフラッシュ<br>メモリー(NVMe)<br>※1<br>+372,100円 | ⑩<br>Blu-ray<br>ドライブ<br>ユニット追加<br>※2<br>+52,000円                    | ⑬<br>HDMI追加<br>※4<br>+3,700円  | ⑭<br>USB Type-C<br>(DisplayPort<br>出力対応)追加<br>※4<br>+12,800円              | ⑮<br>ダブルタップ<br>追加<br>※5<br>+2,500円          | ⑲<br>USB Type-C<br>(DisplayPort<br>出力対応)追加<br>※4<br>+12,800円 | ⑳<br>リカバリデータディスク+<br>ドライブディスク+<br>PowerDVD 8/9<br>ディスク追加 (Windows<br>11 Pro) ※9<br>+3,700円 | ㉑<br>保証延長<br>パック(5年/5年<br>翌営業日以降<br>訪問修理)<br>+36,000円    | ㉒<br>保証延長パック<br>(3年/引取<br>修理)<br>+14,000円                          | ㉓<br>保証延長パック<br>(4年/引取<br>修理)<br>+22,000円                    | ㉔<br>保証延長パック<br>(5年/引取<br>修理)<br>+32,000円 | 別売の運用・<br>保守サービス<br>[Support<br>Desk] をご用<br>意しております。<br>詳しくは、<br>P24をご覧ください。 |

(注) Secured-core PCの機能は、プリインストールされたWindows 11 Proでのみ機能します。他OS (ボリュームライセンスのWindows 11 Pro含む) を適用した場合は使用できません。

標準では光学ドライブは搭載されません。ドライブディスク等をご利用される場合には、カスタムメイドもしくは、外付けのCD/DVDドライブ等をご利用ください。

※1: リカバリディスクを選択しない場合、媒体へリカバリイメージを書き出すには、スーパーマルチドライブユニットまたは、Blu-rayドライブユニットの選択が必須です。

※2: リカバリをするときは、リカバリデータディスクとドライブディスクが必要です。必要に応じて「リカバリガイド」をご覧ください。

★: 本OSは初回起動時にネットワーク接続が必須です。オンラインで初回起動をする方法については富士通グループ営業または富士通販売パートナーまでお問い合わせください。

\*1: Opalモードへ対応していません。  
\*2: メモリは同一容量2枚以上同時搭載必須です。(各ドライブの倍速について) 詳しくは3ページ「光学ドライブ仕様一覧」をご覧ください。

\*6: 受注生産品です。

\*7: 他のメニューとの同時選択が可能です。  
\*8: 本製品はプロダクトキーを記載したライセンスカードは添付されません。本製品はインターネットに接続することご利用になれます。  
\*9: DVD-ROMまたは、スーパーマルチとの同時選択が必須です。  
\*10: Blu-rayドライブユニットとの同時選択が必須です。

\*3: VGA追加、DVI-D追加、HDMI追加、USB Type-C追加とは同時選択できません。Mini DP→DP変換ケーブル(CLE-ADP31相当)が1本添付されます。  
\*4: グラフィックスカード NVIDIA 1600とは同時選択できません。ダブルタップと同時選択可能です。  
\*5: 他のメニューとの同時選択が可能です。

カスタムメイドメニューを超えて、お客様のご要望に応じた、きめ細かなオーダーメイドPCをご提供いたしますので、富士通グループ営業もしくは販売パートナーまでお問い合わせください。機種によって対応可能な構成が異なります。

オーダーメイド例)

・取扱説明書等のマニュアルは、指定数量のみ納品可能です。

【ESPRIMO D9014/R (Secured-core PC対応モデル) の変更・追加オプション型名/価格一覧】

| 項目           | 品名  | 型名         | 提供時期      | 希望小売価格<br>(円、税別) | 備考  |
|--------------|---|------------|-----------|------------------|---|
| CPU          | ① CPU変更Core™ i5-14500→Core™ i7-14700                        | FMCPRC1BC  | 本体に同期     | 169,300          | 標準搭載CPUをインテル® Core™ i5-14500プロセッサからインテル® Core™ i7-14700プロセッサに変更します。   |
|              | ② メモリ変更8GB (8GB×1) →16GB (8GB×2/DDR5 DIMM)                  | FMCMEM0PX  | 本体に同期     | 109,400          | 標準搭載メモリを8GB (8GB×1) から16GB (8GB×2) に変更します。DDR5 DIMM。  |
|              | ③ メモリ変更8GB (8GB×1) →32GB (8GB×4/DDR5 DIMM)                  | FMCMEM0PY  | 本体に同期     | 283,300          | 標準搭載メモリを8GB (8GB×1) から32GB (8GB×4) に変更します。DDR5 DIMM。  |
|              | ④ メモリ変更8GB (8GB×1) →64GB (16GB×4/DDR5 DIMM)                 | FMCMEM0R0  | 本体に同期     | 556,600          | 標準搭載メモリを8GB (8GB×1) から64GB (16GB×4) に変更します。DDR5 DIMM。   |
| ストレージ        | ⑤ 暗号化機能付256GBフラッシュメモリ (NVMe) →暗号化機能付112GBフラッシュメモリ (NVMe)    | FMCHDD1A5  | 本体に同期     | 64,400           | 標準搭載ストレージを暗号化機能付フラッシュメモリ256GB (DRAM-less/NVMe) から暗号化機能付フラッシュメモリ112GB (DRAM-less/NVMe) に変更します。   |
|              | ⑥ 暗号化機能付256GBフラッシュメモリ (NVMe) →暗号化機能付1TBフラッシュメモリ (NVMe)      | FMCHDD1A1T | 本体に同期     | 173,800          | 標準搭載ストレージを暗号化機能付フラッシュメモリ256GB (DRAM-less/NVMe) から暗号化機能付フラッシュメモリ1TB (NVMe) に変更します。   |
|              | ⑦ 暗号化機能付256GBフラッシュメモリ (NVMe) →暗号化機能付2TBフラッシュメモリ (NVMe)      | FMCHDD1AV  | 本体に同期     | 372,100          | 標準搭載ストレージを暗号化機能付フラッシュメモリ256GB (DRAM-less/NVMe) から暗号化機能付フラッシュメモリ2TB (NVMe) に変更します。   |
| 光学ドライブ       | ⑧ DVD-ROMドライブユニット追加   | FMCBAY0DT  | 本体に同期     | 5,700            | DVD-ROMを追加します。<br>※光学ドライブの仕様につきましては、P3 <光学ドライブ仕様一覧>をご覧ください。   |
|              | ⑨ スーパーマルチドライブユニット追加   | FMCBAY0DS  | 本体に同期     | 19,800           | スーパーマルチドライブユニットを追加します。<br>※光学ドライブの仕様につきましては、P3 <光学ドライブ仕様一覧>をご覧ください。   |
|              | ⑩ Blu-rayドライブユニット追加   | FMCBAY0DV  | 本体に同期     | 52,000           | Blu-rayドライブユニットを追加します。メモリは2枚以上同時搭載必須です。<br>※光学ドライブの仕様につきましては、P3 <光学ドライブ仕様一覧>をご覧ください。  |
| グラフィックス/スロット | ⑪ PCI Express x16スロット+グラフィックスカード NVIDIA T600追加              | FMCGRA06R  | 2024.12/中 | 57,600           | グラフィックスカード NVIDIA T600とPCI Express x16スロットを追加します。VGA追加、DVI-D追加、HDMI追加、USB Type-C追加とは同時選択できません。<br>※標準搭載のディスプレイコネクタの使用は不可となります。<br>※Mini DP→DP変換ケーブル (CLE-ADP31相当) が1本添付されています。      |
| 拡張インターフェース   | ⑫ VGA追加   | FMCEXT0DH  | 本体に同期     | 3,700            | VGAインターフェース×1 (リア) を追加します。グラフィックスカードNVIDIA T600と同時選択できません。ダブルタップと同時選択可能です。  |
|              | ⑬ DVI-D追加   | FMCEXT0DJ  | 本体に同期     | 3,700            | DVI-Dインターフェース×1 (リア) を追加します。グラフィックスカードNVIDIA T600と同時選択できません。ダブルタップと同時選択可能です。  |
|              | ⑭ HDMI追加  | FMCEXT0DK  | 本体に同期     | 3,700            | HDMIインターフェース×1 (リア) を追加します。グラフィックスカードNVIDIA T600と同時選択できません。ダブルタップと同時選択可能です。   |
|              | ⑮ USB Type-C (DisplayPort出力対応) 追加                           | FMCGRA070  | 本体に同期     | 12,800           | USB Type-C (DisplayPort出力対応) インターフェース×1 (リア) を追加します。USB Power Deliveryに対応しています。USB Power Delivery 対応機器へ給電 (最大60W (20V/3.0A)) できます。グラフィックスカードNVIDIA T600とは同時選択できません。ダブルタップと同時選択可能です。 |
|              | ⑯ デュアルタップ追加   | FMCEXT0DL  | 本体に同期     | 2,500            | サービスコンセント標準1クチが2クチになります。他のメニューとの同時選択できます。   |
| キーボード        | ⑰ キーボード変更→USB抗菌キーボード  | FMCKBD0ED  | 本体に同期     | 12,000           | 標準構成の添付キーボードをUSB抗菌キーボード (キーピッチ約19.0mm、キーストローク約3.0mm、109Aキー) (白) に変更します。<br>※受注生産品です。  |
| マウス          | ⑱ マウス変更→USBレーザー黒マウス   | FMCPD06K   | 本体に同期     | 3,900            | 標準構成の添付マウスをUSBマウス (レーザー式) (黒) に変更します。   |
|              | ⑲ マウス変更→USB抗菌マウス (光学式)                                      | FMCPD06J   | 本体に同期     | 2,600            | 標準構成の添付マウスをUSB抗菌マウス (光学式) (白) に変更します。<br>※受注生産品です。  |
| アクセサリ        | ⑳ ケーブルカバー追加   | FMCAACC06N | 本体に同期     | 4,400            | 本体背面にかぶせるケーブルカバーを追加します。他のメニューとの同時選択できます。  |
|              | ㉑ スタンド変更 (ブックシェルフ型)   | FMCAACC06P | 本体に同期     | 7,700            | 標準構成の添付スタンドをブックシェルフ型スタンドへ変更します。他のメニューとの同時選択できます。  |
| アプリケーション★2   | ㉒ Microsoft Office Home & Business 2024追加                   | FMCAAPL07C | 本体に同期     | 62,400           | Microsoft Office Home & Business 2024を追加します。  |
| リカバリメディア★3   | ㉓ リカバリデータディスク+ドライブディスク追加 (Windows 11 Pro)                   | FMCRDD2AE  | 本体に同期     | 3,700            | Windows 11 Pro用のリカバリディスクセットを添付します。  |
|              | ㉔ リカバリデータディスク+ドライブディスク+PowerDVD DVD版ディスク追加 (Windows 11 Pro) | FMCRDD2AF  | 本体に同期     | 3,700            | Windows 11 Pro用のリカバリディスクセットとCyberLink PowerDVD DVD版ディスクを添付します。<br>※DVD-ROMもしくはスーパーマルチドライブとの同時選択が必須となります。  |
|              | ㉕ リカバリデータディスク+ドライブディスク+PowerDVD BD版ディスク追加 (Windows 11 Pro)  | FMCRDD2AG  | 本体に同期     | 3,700            | Windows 11 Pro用のリカバリディスクセットとCyberLink PowerDVD BD版ディスクを添付します。<br>※Blu-rayドライブユニットとの同時選択が必須となります。  |
| 保証           | ㉖ 保証拡張 (3年間/パーツ保証+1年目翌営業日以降訪問修理)                            | FMC-SUP03T | 本体に同期     | 3,800            | 標準保証 (1年/パーツ保証+1年引取修理) を1年目翌営業日以降訪問修理&3年保証に拡張します。本体に「3年保証シール」を添付、保証拡張 (3年間/パーツ保証+1年目翌営業日訪問修理) 規定の書面を同梱します。  |
|              | ㉗ 保証延長パック (3年間翌営業日以降訪問修理)                                   | FMC-SUB32  | 本体に同期     | 15,000           | 標準保証 (1年/パーツ保証+1年引取修理) を3年間翌営業日以降訪問修理&3年保証に拡張します。本体に「3年保証シール」を添付、保証延長パック 翌営業日訪問修理 (パソコン用) 証書の書面を同梱します。  |
|              | ㉘ 保証延長パック (4年間翌営業日以降訪問修理)                                   | FMC-SUB42  | 本体に同期     | 24,000           | 標準保証 (1年/パーツ保証+1年引取修理) を4年間翌営業日以降訪問修理&4年保証に拡張します。本体に「4年保証シール」を添付、保証延長パック 翌営業日訪問修理 (パソコン用) 証書の書面を同梱します。  |
|              | ㉙ 保証延長パック (5年間翌営業日以降訪問修理)                                   | FMC-SUB52  | 本体に同期     | 36,000           | 標準保証 (1年/パーツ保証+1年引取修理) を5年間翌営業日以降訪問修理&5年保証に拡張します。本体に「5年保証シール」を添付、保証延長パック 翌営業日訪問修理 (パソコン用) 証書の書面を同梱します。  |
|              | ㉚ 保証延長パック (3年間引取修理)   | FMC-SUC32  | 本体に同期     | 14,000           | 標準保証 (1年/パーツ保証+1年引取修理) を3年間引取修理&3年間パーツ保証に拡張します。保証延長パック 引取修理 (パソコン用) 証書の書面を同梱します。  |
|              | ㉛ 保証延長パック (4年間引取修理)   | FMC-SUC42  | 本体に同期     | 22,000           | 標準保証 (1年/パーツ保証+1年引取修理) を4年間引取修理&4年間パーツ保証に拡張します。保証延長パック 引取修理 (パソコン用) 証書の書面を同梱します。  |
|              | ㉜ 保証延長パック (5年間引取修理)   | FMC-SUC52  | 本体に同期     | 32,000           | 標準保証 (1年/パーツ保証+1年引取修理) を5年間引取修理&5年間パーツ保証に拡張します。保証延長パック 引取修理 (パソコン用) 証書の書面を同梱します。  |

注) 特注のある場合を除き、選択できるカスタムメイドオプションは、各項目につき1点のみです。複数の選択はできません。

注) カスタムメイドオプションの単独出荷はできません。

注) カスタムメイドに変更/追加したメモリモジュールは選択された本体のみに搭載できます。他の本体に搭載することはできません。

★1 増設・変更するメモリ構成によってアクセススピードは変わります。アクセススピードにつきましてはP29でご確認をお願いします。

★2 本Officeにはプロダクトキーを記載したライセンスカードは添付されません。本Officeは、出荷時に64bit版がプリインストールされています。32bit版のインストールはできません。本Officeをご利用になる場合は、インターネット接続が常に必要です。ご購入PCでのみ使用許諾されます。最新の状態で使いいただくためには、インターネットへの接続が必要となります。ブルーポリシーはサポートしていません。再インストール時は、Microsoftストアから再インストール用モジュールをダウンロードする必要があります。Windows 10 Enterprise LTSCでは本Officeをご利用いただけません。

★3 リカバリメディアの詳細についてはP3「各モデルのリカバリメディアとリカバリイメージについて」をご覧ください。

※取扱説明 (製品ガイド) は富士通製品情報ページ (<https://www.fmwworld.net/biz/fmw/manual/>) で公開しております。



【ESPRIMO D7014/R (標準モデル) の変更・追加オプション型名/価格一覧】(CPU ~アプリケーション)

| 項目           | 品名  | 型名         | 提供時期      | 希望小売価格<br>(円、税別) | 備考  |
|--------------|---|------------|-----------|------------------|---|
| CPU          | ① CPU変更Celeron® G6900→Core™ i3-13100                              | FMCPRC1AR  | 本体に同期     | 45,200           | 標準搭載CPUをインテル® Celeron® プロセッサ G6900からインテル® Core™ i3-13100プロセッサに変更します。  |
|              | ② CPU変更Celeron® G6900→Core™ i5-13400                              | FMCPRC1AS  | 本体に同期     | 71,400           | 標準搭載CPUをインテル® Celeron® プロセッサ G6900からインテル® Core™ i5-13400プロセッサに変更します。  |
|              | ③ CPU変更Celeron® G6900→Core™ i5-14500                              | FMCPRC1AT  | 本体に同期     | 74,100           | 標準搭載CPUをインテル® Celeron® プロセッサ G6900からインテル® Core™ i5-14500プロセッサに変更します。  |
|              | ④ CPU変更Celeron® G6900→Core™ i7-14700                              | FMCPRC1AV  | 本体に同期     | 243,400          | 標準搭載CPUをインテル® Celeron® プロセッサ G6900からインテル® Core™ i7-14700プロセッサに変更します。  |
| メモリ★1        | ⑤ メモリ変更8GB (8GB×1) →16GB (8GB×2/DDR4 DIMM)                        | FMCMEM0PT  | 本体に同期     | 109,400          | 標準搭載メモリを8GB (8GB×1) から16GB (8GB×2)に変更します。DDR4 DIMM。   |
|              | ⑥ メモリ変更8GB (8GB×1) →32GB (8GB×4/DDR4 DIMM)                        | FMCMEM0PV  | 本体に同期     | 283,300          | 標準搭載メモリを8GB (8GB×1) から32GB (8GB×4)に変更します。DDR4 DIMM。   |
| ストレージ        | ⑦ 暗号化機能付256GBフラッシュメモリ (NVMe) →暗号化機能付512GBフラッシュメモリ (NVMe)          | FMCHDD1AB  | 本体に同期     | 64,400           | 標準搭載ストレージを暗号化機能付フラッシュメモリ256GB (DRAM-less/NVMe) から暗号化機能付フラッシュメモリ512GB (DRAM-less/NVMe)に変更します。  |
|              | ⑧ 暗号化機能付256GBフラッシュメモリ (NVMe) →暗号化機能付1TBフラッシュメモリ (NVMe)            | FMCHDD1AC  | 本体に同期     | 173,800          | 標準搭載ストレージを暗号化機能付フラッシュメモリ256GB (DRAM-less/NVMe) から暗号化機能付フラッシュメモリ1TB (NVMe)に変更します。  |
|              | ⑨ 暗号化機能付256GBフラッシュメモリ (NVMe) →暗号化機能付256GBフラッシュメモリ (NVMe) ×2 RAID1 | FMCHDD1AE  | 本体に同期     | 96,900           | 標準搭載ストレージを暗号化機能付フラッシュメモリ256GB (DRAM-less/NVMe) から暗号化機能付256GBフラッシュメモリ (DRAM-less/NVMe) ×2 (RAID1)に変更します。<br>グラフィックスカードNVIDIA T600、グラフィックスカードQuadro P620、PCIスロット追加、USB Type-C追加とは同時選択できません。   |
|              | ⑩ 暗号化機能付256GBフラッシュメモリ (NVMe) →暗号化機能付512GBフラッシュメモリ (NVMe) ×2 RAID1 | FMCHDD1AF  | 本体に同期     | 225,700          | 標準搭載ストレージを暗号化機能付フラッシュメモリ256GB (DRAM-less/NVMe) から暗号化機能付512GBフラッシュメモリ (DRAM-less/NVMe) ×2 (RAID1)に変更します。<br>グラフィックスカード NVIDIA T600、グラフィックスカードQuadro P620、PCIスロット追加、USB Type-C追加とは同時選択できません。  |
| 光学ドライブ       | ⑪ DVD-ROMドライブユニット追加   | FMCBAY0DP  | 本体に同期     | 5,700            | DVD-ROMを追加します。<br>※光学ドライブの仕様につきましては、P3 <光学ドライブ仕様一覧>をご覧ください。   |
|              | ⑫ スーパーマルチドライブユニット追加   | FMCBAY0DN  | 本体に同期     | 19,800           | スーパーマルチドライブユニットを追加します。<br>※光学ドライブの仕様につきましては、P3 <光学ドライブ仕様一覧>をご覧ください。   |
|              | ⑬ Blu-rayドライブユニット追加   | FMCBAY0DR  | 本体に同期     | 52,000           | Blu-rayドライブユニットを追加します。メモリは2枚以上同時搭載必須です。<br>※光学ドライブの仕様につきましては、P3 <光学ドライブ仕様一覧>をご覧ください。  |
| 無線LAN        | ⑭ 802.11ax/ac/a/b/g/n無線LAN + Bluetooth追加                          | FMCCNET0DH | 本体に同期     | 27,000           | IEEE 802.11a/b/g/n/ac準拠 + Bluetoothを追加します。  |
| グラフィックス/スロット | ⑮ PCI Express x16スロット+グラフィックスカードQuadro P620追加                     | FMCGRA06J  | 2024.12/中 | 47,600           | グラフィックスカードNVIDIA Quadro P620とPCI Express x16スロットを追加します。<br>暗号化機能付256GB SSD×2 (RAID1)、暗号化機能付512GB SSD×2 (RAID1)、VGA追加、DVI-D追加、HDMI追加、USB Type-C追加とは同時選択できません。<br>※標準搭載のディスプレイコネクタの使用は不可となります。<br>※Mini DP→DP変換ケーブル (CLE-ADP31相当) が1本添付されています。  |
|              | ⑯ PCI Express x16スロット+グラフィックスカード NVIDIA T600追加                    | FMCGRA06G  | 2024.12/中 | 57,600           | グラフィックスカード NVIDIA T600とPCI Express x16スロットを追加します。<br>暗号化機能付256GB SSD×2 (RAID1)、暗号化機能付512GB SSD×2 (RAID1)、VGA追加、DVI-D追加、HDMI追加、USB Type-C追加とは同時選択できません。<br>※標準搭載のディスプレイコネクタの使用は不可となります。<br>※Mini DP→DP変換ケーブル (CLE-ADP31相当) が1本添付されています。  |
|              | ⑰ PCIスロット追加   | FMCGRA06L  | 本体に同期     | 5,400            | PCIスロット×1を追加します。暗号化機能付256GB SSD×2 (RAID1)、暗号化機能付512GB SSD×2 (RAID1)、USB Type-C追加とは同時選択できません。  |
| 拡張インターフェース   | ⑱ VGA追加   | FMCEXT0DB  | 本体に同期     | 3,700            | VGAインターフェース×1 (リア) を追加します。<br>グラフィックスカードQuadro P620、グラフィックスカードNVIDIA T600と同時選択できません。<br>PS/2インターフェースおよびダブルタップと同時選択可能です。   |
|              | ⑲ DVI-D追加   | FMCEXT0DC  | 本体に同期     | 3,700            | DVI-Dインターフェース×1 (リア) を追加します。<br>グラフィックスカードQuadro P620、グラフィックスカードNVIDIA T600と同時選択できません。<br>PS/2インターフェースおよびダブルタップと同時選択可能です。   |
|              | ⑳ HDMI追加  | FMCEXT0DD  | 本体に同期     | 3,700            | HDMIインターフェース×1 (リア) を追加します。<br>グラフィックスカードQuadro P620、グラフィックスカードNVIDIA T600と同時選択できません。<br>PS/2インターフェースおよびダブルタップと同時選択可能です。  |
|              | ㉑ USB Type-C (DisplayPort出力対応) 追加                                 | FMCGRA06P  | 本体に同期     | 12,800           | USB Type-C (DisplayPort出力対応) インターフェース×1 (リア) を追加します。USB Power Deliveryに対応しています。USB Power Delivery 対応機器へ給電 (最大60W (20V/3.0A)) できます。<br>グラフィックスカードQuadro P620、グラフィックスカードNVIDIA T600、PCIスロット追加、暗号化機能付256GB SSD×2 (RAID1)、暗号化機能付512GB SSD×2 (RAID1) とは同時選択できません。<br>PS/2インターフェースおよびダブルタップと同時選択可能です。 |
|              | ㉒ シリアルポート追加   | FMCEXT0D9  | 本体に同期     | 8,000            | シリアルポート (RS232C、9PIN) ×1を追加します。PS/2インターフェースおよびダブルタップと同時選択可能です。  |
|              | ㉓ PS/2インターフェース追加  | FMCEXT0DA  | 本体に同期     | 3,700            | PS/2インターフェース×2 (リア) を追加します。他のメニューとの同時選択できます。  |
|              | ㉔ ダブルタップ追加  | FMCEXT0DE  | 本体に同期     | 2,500            | サーピスコンセント標準1クチが2クチになります。他のメニューとの同時選択できます。   |
| セキュリティ       | ㉕ セキュリティチップ 2.0追加   | FMCCSEC1FL | 本体に同期     | 1,200            | セキュリティチップを追加。TCG V2.0準拠。  |
| キーボード        | ㉖ キーボード変更→USB抗菌キーボード  | FMCKBD0ED  | 本体に同期     | 12,000           | 標準構成の添付キーボードをUSB抗菌キーボード (キーピッチ約19.0mm、キーストローク約3.0mm、109Aキー) (白)に変更します。<br>※受注生産品です。   |
| マウス          | ㉗ マウス変更→USBレーザー黒マウス   | FMCPD06K   | 本体に同期     | 3,900            | 標準構成の添付マウスをUSBマウス (レーザー式) (黒)に変更します。  |
|              | ㉘ マウス変更→USB抗菌マウス (光学式)  | FMCPD06J   | 本体に同期     | 2,600            | 標準構成の添付マウスをUSB抗菌マウス (光学式) (白)に変更します。<br>※受注生産品です。   |
| アクセサリ        | ㉙ ケーブルカバー追加   | FMCAACC06R | 本体に同期     | 4,400            | 本体背面にかぶせるケーブルカバーを追加します。他のメニューとの同時選択できます。  |
|              | ㉚ スタンド変更 (ブックシェルフ型)   | FMCAACC06S | 本体に同期     | 7,700            | 標準構成の添付スタンドをブックシェルフ型スタンドへ変更します。他のメニューとの同時選択できます。  |
| アプリケーション★2   | ㉛ Microsoft Office Home & Business 2024追加                         | FMCAAPL07C | 本体に同期     | 62,400           | Microsoft Office Home & Business 2024を追加します。  |

注) 特に注釈のある場合を除き、選択できるカスタムメイドオプションは、各項目につき1点のみです。複数の選択はできません。  
注) カスタムメイドオプションの単独出荷はできません。  
注) カスタムメイドで変更/追加したメモリモジュールは選択された本体のみに搭載できます。他の本体に搭載することはできません。  
★1 増設・変更するメモリ構成によってアクセススピードは変わります。アクセススピードにつきましてはP29でご確認をお願いします。  
★2 本Officeにはプロダクトキーを記載したライセンスカードは添付されません。本Officeは、出荷時に64bit版がプリインストールされています。32bit版のインストールはできません。本Officeをご利用になる場合は、インターネット接続が常に必要です。ご購入PCでのみ使用許諾されます。最新の状態でお使いいただくためには、インターネットへの接続が必要となります。グループポリシーはサポートしていません。再インストール時は、Microsoftストアから再インストール用モジュールをダウンロードする必要があります。  
★3 リカバリメディアの詳細についてはP3「各モデルのリカバリメディアとリカバリイメージについて」をご確認ください。  
※取扱説明 (製品ガイド) は富士通製品情報ページ (<https://www.fmwORLD.net/biz/fmw/manual/>) で公開しております。



【ESPRIMO D7014/R (標準モデル) の変更・追加オプション型名/価格一覧】(リカバリメディア～保証)

| 項目             | 品名   | 型名         | 提供時期  | 希望小売価格<br>(円、税別) | 備考   |
|----------------|--|------------|-------|------------------|--|
| リカバリメディア<br>★3 | ㉔ リカバリデータディスク+ドライバズディスク追加 (Windows 11 Pro)                       | FMCRDD2A8  | 本体に同期 | 3,700            | Windows 11 Pro用のリカバリディスクセットを添付します。   |
|                | ㉓ リカバリデータディスク+ドライバズディスク+<br>PowerDVD DVD版ディスク追加 (Windows 11 Pro) | FMCRDD2A9  | 本体に同期 | 3,700            | Windows 11 Pro用のリカバリディスクセットとCyberLink PowerDVD DVD版ディスクを添付します。<br>※DVD-ROMもしくはスーパーマルチドライブとの同時選択が必須となります。         |
|                | ㉒ リカバリデータディスク+ドライバズディスク+<br>PowerDVD BD版ディスク追加 (Windows 11 Pro)  | FMCRDD2AA  | 本体に同期 | 3,700            | Windows 11 Pro用のリカバリディスクセットとCyberLink PowerDVD BD版ディスクを添付します。<br>※Blu-rayドライブユニットとの同時選択が必須となります。                 |
| 保証             | ㉑ 保証拡張 (3年間パーツ保証+1年目翌営業日以降訪問修理)                                  | FMC-SUP03T | 本体に同期 | 3,800            | 標準保証 (1年パーツ保証+1年引取修理) を1年目翌営業日以降訪問修理&3年パーツ保証に拡張します。本体に「3年パーツ保証シール」を添付、保証拡張 (3年間パーツ保証+1年目翌営業日以降訪問修理) 規定の書面を同梱します。 |
|                | ㉐ 保証延長パック (3年間翌営業日以降訪問修理)  | FMC-SUB32  | 本体に同期 | 15,000           | 標準保証 (1年パーツ保証+1年引取修理) を3年間翌営業日以降訪問修理&3年パーツ保証に拡張します。本体に「4年翌営業日訪問シール」を添付、保証延長パック翌営業日訪問修理 (パソコン用) 証書の書面を同梱します。      |
|                | ㉏ 保証延長パック (4年間翌営業日以降訪問修理)  | FMC-SUB42  | 本体に同期 | 24,000           | 標準保証 (1年パーツ保証+1年引取修理) を4年間翌営業日以降訪問修理&4年パーツ保証に拡張します。本体に「5年翌営業日訪問シール」を添付、保証延長パック翌営業日訪問修理 (パソコン用) 証書の書面を同梱します。      |
|                | ㉍ 保証延長パック (5年間翌営業日以降訪問修理)  | FMC-SUB52  | 本体に同期 | 36,000           | 標準保証 (1年パーツ保証+1年引取修理) を5年間翌営業日以降訪問修理&5年パーツ保証に拡張します。本体に「5年翌営業日訪問シール」を添付、保証延長パック翌営業日訪問修理 (パソコン用) 証書の書面を同梱します。      |
|                | ㉌ 保証延長パック (3年間引取修理)  | FMC-SUC32  | 本体に同期 | 14,000           | 標準保証 (1年パーツ保証+1年引取修理) を3年間引取修理&3年間パーツ保証に拡張します。保証延長パック 引取修理 (パソコン用) 証書の書面を同梱します。                                  |
|                | ㉋ 保証延長パック (4年間引取修理)  | FMC-SUC42  | 本体に同期 | 22,000           | 標準保証 (1年パーツ保証+1年引取修理) を4年間引取修理&4年間パーツ保証に拡張します。保証延長パック 引取修理 (パソコン用) 証書の書面を同梱します。                                  |
|                | ㉊ 保証延長パック (5年間引取修理)  | FMC-SUC52  | 本体に同期 | 32,000           | 標準保証 (1年パーツ保証+1年引取修理) を5年間引取修理&5年間パーツ保証に拡張します。保証延長パック 引取修理 (パソコン用) 証書の書面を同梱します。                                  |

注) 特に注釈のある場合を除き、選択できるカスタムメイドオプションは、各項目につき1点のみです。複数の選択はできません。

注) カスタムメイドオプションの単独出荷はできません。

注) カスタムメイドで変更/追加したメモリモジュールは選択された本体のみに搭載できます。他の本体に搭載することはできません。

★1 増設・変更するメモリ構成によってアクセススピードは変わります。アクセススピードにつきましてはP.29でご確認をお願いします。

★2 本Officeにはプロダクトキーを記載したライセンスカードは添付されません。本Officeは、出荷時に64bit版がプリインストールされています。32bit版のインストールはできません。本Officeをご利用になる場合は、インターネット接続が常に必要です。ご購入PCでのみ使用許諾されます。最新の状態でお使いいただくためには、インターネットへの接続が必要になります。グループポリシーはサポートしていません。再インストール時は、Microsoftストアから再インストール用モジュールをダウンロードする必要があります。

★3 リカバリメディアの詳細についてはP.3「各モデルのリカバリメディアとリカバリイメージについて」をご確認ください。

※取扱説明 (製品ガイド) は富士通製品情報ページ (<https://www.fmwORLD.net/biz/fmw/manual/>) で公開しております。

コンパクト型

A3 **ESPRIMO D7014/R**  
(24時間モデル)



各変更/追加メニュー①~⑳の型名/価格等の詳細につきましては  
次ページの【変更・追加オプション型名/価格一覧】をご確認ください。

【 】部分の構成パターンに対して、カスタムメイドで仕様の変更・追加が可能です。

| 型名        | 希望小売価格<br>(円、税別) | 提供時期          | OS★               | CPU                                 | メモリ            | ストレージ  | 光学<br>ドライブ | 無線LAN | グラフィック/<br>スロット                   | 拡張インター<br>フェース      | セキュリティ | キーボード         | マウス                  | アクセサリ        | アプリケーション | リカバリメディア<br>※1&2 | 保証                                       | 液晶<br>ディスプレイ |
|-----------|------------------|---------------|-------------------|-------------------------------------|----------------|--|------------|-------|-----------------------------------|---------------------|--------|---------------|----------------------|--------------|----------|------------------|--|--------------|
| FMVD60003 | 414,000          | 2024.<br>10/上 | Windows<br>11 Pro | インテル®<br>Celeron®<br>プロセッサ<br>G6900 | 8GB<br>(8GB×1) | 暗号化機能付<br>256GB<br>フラッシュ<br>メモリ<br>(DRAM-less/<br>NVMe) ※1 | —          | —     | CPU内蔵/<br>PCI<br>Express x1<br>×1 | —/<br>出力コンセント<br>x1 | —      | USB黒<br>キーボード | USB<br>黒マウス<br>(光学式) | —/<br>標準スタンド | —        | —                | 標準保証<br>1年/パーソ<br>ン保証<br>+<br>1年引取<br>修理 | —            |

標準では光学ドライブは搭載されません。ドライブディスク等をご利用される場合には、カスタムメイドもしくは、外付けのCD/DVDドライブ等をご利用ください。

※1: リカバリディスクを選択しない場合、媒体へリカバリイメージを書き出すには、スーパーマルチドライブユニットまたは、Blu-rayドライブユニットの選択が必須です。

※2: リカバリをするときは、リカバリデータディスクとドライブディスクが必要です。必要に応じて「リカバリガイド」をご覧ください。

★: 本OSは初回起動時にネットワーク接続が必須です。オフラインで初回起動をする方法については富士通グループ営業または富士通販売パートナーまでお問い合わせください。

|  |                           |   |                                  |  |                          |  |                            |                              |                             |                              |   |  |                                    |  |                                    |                               |                               |                               |
|--|---------------------------|---|----------------------------------|--|--------------------------|--|----------------------------|------------------------------|-----------------------------|------------------------------|---|--|------------------------------------|--|------------------------------------|-------------------------------|-------------------------------|-------------------------------|
| ①                                      | ⑤                         | ⑦   | ⑧                                | ⑪  | ⑫                        | ⑬  | ⑭                          | ⑮                            | ⑯                           | ⑰                            | ⑱   | ⑲  | ⑳                                  | ㉑                                      | ㉒                                  | ㉓                             | ㉔                             | ㉕                             |
| インテル® Core™ i3-13100 プロセッサ<br>+45,200円 | 16GB (8GB×2)<br>+109,400円 | 暗号化機能付 256GBフラッシュメモリ (DRAM-less/NVMe) x2 (RAID1) ※1,2<br>+98,500円 | DVD-ROM追加<br>+5,700円             | IEEE 802.11ax/ac/ax/b/g/n無線LAN+Bluetooth追加<br>+27,000円 | PCI スロット追加 ※4<br>+5,400円 | 【拡張インターフェース】<br>VGA追加 ※5<br>+3,700円            | セキュリティチップ 2.0追加<br>+1,200円 | USB抗菌キーボード ※8<br>+12,000円    | USBレザークラウドマウス ※9<br>+3,900円 | ケーブルカバー追加 ※9<br>+4,400円      | Office Home & Business 2024 ※10<br>+62,400円 | リカバリメディア (Windows 11 Pro) ※12<br>+3,700円 | 3年保証拡張 + 1年目翌営業日以降訪問修理<br>+3,800円  | 液晶ディスプレイの詳細については、P31~33、P38~39をご覧ください。 |                                    |                               |                               |                               |
| ②                                      | ⑥                         | ⑩   | ⑫                                | ⑬  | ⑭                        | ⑮  | ⑯                          | ⑰                            | ⑱                           | ⑲                            | ⑳   | ㉑  | ㉒                                  | ㉓                                      | ㉔                                  | ㉕                             | ㉖                             | ㉗                             |
| インテル® Core™ i5-13400 プロセッサ<br>+71,400円 | 32GB (8GB×4)<br>+283,300円 | スーパーマルチドライブユニット追加<br>+19,800円                                     | Blu-rayドライブユニット追加 ※3<br>+52,000円 | DVI-D追加 ※5<br>+3,700円                                  | HDMI追加 ※5<br>+3,700円     | USB Type-C (DisplayPort 出力対応)追加 ※6<br>+12,800円 | シリアルポート追加 ※5<br>+8,000円    | PS/2インターフェース追加 ※7<br>+3,700円 | ダブルタップ追加 ※7<br>+2,500円      | USB抗菌マウス (光学式) ※8<br>+2,600円 | スタンプが変更 (ブックレット型) ※9<br>+7,700円             | リカバリメディア (Windows 11 Pro) ※12<br>+3,700円 | 保証延長パック (3年間営業日以降訪問修理)<br>+15,000円 | 保証延長パック (4年間営業日以降訪問修理)<br>+24,000円     | 保証延長パック (5年間営業日以降訪問修理)<br>+36,000円 | 保証延長パック (3年間引取修理)<br>+14,000円 | 保証延長パック (4年間引取修理)<br>+22,000円 | 保証延長パック (5年間引取修理)<br>+32,000円 |

※1: Opalモードへ対応していません。  
※2: PCIスロット追加、USB Type-C追加とは同時選択できません。  
※3: メモリは同一容量2枚以上同時搭載必須です。(各ドライブの倍速について)詳しくは3ページ「光学ドライブ仕様一覧」をご覧ください。

※8: 受注生産品です。 ※9: 他のメニューとの同時選択可能です。

※10: 本製品はプロダクトキーを記載したライセンスカードは添付されません。本製品はインターネットに接続することでご利用になれます。  
※11: DVD-ROMまたは、スーパーマルチとの同時選択が必須です。  
※12: Blu-rayドライブユニットとの同時選択が必須です。

※4: 暗号化機能付256GB SSD×2 (RAID1)、USB Type-C追加とは同時選択できません。  
※5: PS/2インターフェースおよびダブルタップと同時選択可能です。  
※6: 暗号化機能付256GB SSD×2 (RAID1)、PCIスロット追加とは同時選択できません。PS/2インターフェースおよびダブルタップと同時選択可能です。  
※7: 他のメニューとの同時選択可能です。

カスタムメイドメニューを超えて、お客様のご要望に応じた、きめ細かなオーダーメイドPCをご提供いたしますので、富士通グループ営業もしくは販売パートナーまでお問い合わせください。機種によって対応可能な構成が異なります。  
オーダーメイド例  
・取扱説明書等のマニュアルは、指定数量のみ納品可能です。  
・メモリを64GB (16GB×4) へ変更可能です。

▶▶▶ 本体・カスタムメイド型名・価格一覧

[ESPRIMO D7014/R (24時間モデル) の変更・追加オプション型名/価格一覧]

| 項目           | 品名  | 型名         | 提供時期  | 希望小売価格<br>(円、税別) | 備考   |
|--------------|---|------------|-------|------------------|--|
| CPU          | ① CPU変更Celeron® G6900→Core™ i3-13100                                | FMCPRC1AR  | 本体に同期 | 45,200           | 標準搭載CPUをIntel® Celeron® プロセッサ G6900からIntel® Core™ i3-13100プロセッサに変更します。   |
|              | ② CPU変更Celeron® G6900→Core™ i5-13400                                | FMCPRC1AS  | 本体に同期 | 71,400           | 標準搭載CPUをIntel® Celeron® プロセッサ G6900からIntel® Core™ i5-13400プロセッサに変更します。   |
|              | ③ CPU変更Celeron® G6900→Core™ i5-14500                                | FMCPRC1AT  | 本体に同期 | 74,100           | 標準搭載CPUをIntel® Celeron® プロセッサ G6900からIntel® Core™ i5-14500プロセッサに変更します。   |
|              | ④ CPU変更Celeron® G6900→Core™ i7-14700                                | FMCPRC1AV  | 本体に同期 | 243,400          | 標準搭載CPUをIntel® Celeron® プロセッサ G6900からIntel® Core™ i7-14700プロセッサに変更します。   |
| メモリ★1        | ⑤ メモリ変更8GB (8GB×1) →16GB (8GB×2/DDR4 DIMM)                          | FMCMEM0PT  | 本体に同期 | 109,400          | 標準搭載メモリを8GB (8GB×1) から16GB (8GB×2) に変更します。DDR4 DIMM。   |
|              | ⑥ メモリ変更8GB (8GB×1) →32GB (8GB×4/DDR4 DIMM)                          | FMCMEM0PV  | 本体に同期 | 283,300          | 標準搭載メモリを8GB (8GB×1) から32GB (8GB×4) に変更します。DDR4 DIMM。   |
| ストレージ        | ⑦ 暗号化機能付256GBフラッシュメモリ (NVMe) →暗号化機能付256GBフラッシュメモリ (NVMe) ×2 (RAID1) | FMCHDD1AG  | 本体に同期 | 98,500           | 標準搭載暗号化機能付フラッシュメモリ256GB (DRAM-less/NVMe) から暗号化機能付フラッシュメモリ256GB (DRAM-less/NVMe) ×2 (RAID1) に変更します。PCIスロット追加、USB Type-C追加とは同時選択できません。   |
| 光学ドライブ       | ⑧ DVD-ROMドライブユニット追加   | FMCBAY0DP  | 本体に同期 | 5,700            | DVD-ROMを追加します。<br>※光学ドライブの仕様につきましては、P3 <光学ドライブ仕様一覧>をご覧ください。  |
|              | ⑨ スーパーマルチドライブユニット追加   | FMCBAY0DN  | 本体に同期 | 19,800           | スーパーマルチドライブユニットを追加します。<br>※光学ドライブの仕様につきましては、P3 <光学ドライブ仕様一覧>をご覧ください。  |
|              | ⑩ Blu-rayドライブユニット追加   | FMCBAY0DR  | 本体に同期 | 52,000           | Blu-rayドライブユニットを追加します。メモリは2枚以上同時搭載必須です。<br>※光学ドライブの仕様につきましては、P3 <光学ドライブ仕様一覧>をご覧ください。   |
| 無線LAN        | ⑪ 802.11ax/ac/a/b/g/n無線LAN + Bluetooth追加                            | FMCNET0DH  | 本体に同期 | 27,000           | IEEE 802.11a/b/g/n/ac/ax準拠 + Bluetoothを追加します。  |
| グラフィックス/スロット | ⑫ PCIスロット追加   | FMCGRA06L  | 本体に同期 | 5,400            | PCIスロット×1を追加します。<br>暗号化機能付256GB SSD×2 (RAID1)、USB Type-C追加とは同時選択できません。   |
| 拡張インターフェース   | ⑬ VGA追加   | FMCEXT0DB  | 本体に同期 | 3,700            | VGAインターフェース×1 (リア) を追加します。PS/2インターフェースおよびダブルタップと同時選択可能です。  |
|              | ⑭ DVI-D追加   | FMCEXT0DC  | 本体に同期 | 3,700            | DVI-Dインターフェース×1 (リア) を追加します。PS/2インターフェースおよびダブルタップと同時選択可能です。  |
|              | ⑮ HDMI追加  | FMCEXT0DD  | 本体に同期 | 3,700            | HDMIインターフェース×1 (リア) を追加します。PS/2インターフェースおよびダブルタップと同時選択可能です。   |
|              | ⑯ USB Type-C (DisplayPort出力対応) 追加                                   | FMCGRA06P  | 本体に同期 | 12,800           | USB Type-C (DisplayPort出力対応) インターフェース×1 (リア) を追加します。USB Power Deliveryに対応しています。USB Power Delivery 対応機器へ給電 (最大60W (20V/3.0A)) できます。暗号化機能付256GB SSD×2 (RAID1)、PCIスロット追加とは同時選択できません。PS/2インターフェースおよびダブルタップと同時選択可能です。 |
|              | ⑰ シリアルポート追加   | FMCEXT0D9  | 本体に同期 | 8,000            | シリアルポート (RS232C、9PIN) ×1を追加します。PS/2インターフェースおよびダブルタップと同時選択可能です。   |
|              | ⑱ PS/2インターフェース追加  | FMCEXT0DA  | 本体に同期 | 3,700            | PS/2インターフェース×2 (リア) を追加します。他のメニューとの同時選択できません。  |
|              | ⑲ ダブルタップ追加  | FMCEXT0DE  | 本体に同期 | 2,500            | サービスコンセント標準1クチが2クチになります。他のメニューとの同時選択できません。   |
| セキュリティ       | ⑳ セキュリティチップ 2.0追加   | FMCSEC1FL  | 本体に同期 | 1,200            | セキュリティチップを追加。TCG V2.0準拠。   |
| キーボード        | ㉑ キーボード変更→USB抗菌キーボード  | FMCKBD0ED  | 本体に同期 | 12,000           | 標準構成の添付キーボードをUSB抗菌キーボード (キーピッチ約19.0mm、キーストローク約3.0mm、109Aキー) (白) に変更します。<br>※受注生産品です。   |
| マウス          | ㉒ マウス変更→USBレーザー黒マウス   | FMCPTD06K  | 本体に同期 | 3,900            | 標準構成の添付マウスをUSBマウス (レーザー型) (黒) に変更します。  |
|              | ㉓ マウス変更→USB抗菌マウス (光学式)  | FMCPTD06J  | 本体に同期 | 2,600            | 標準構成の添付マウスをUSB抗菌マウス (光学式) (白) に変更します。<br>※受注生産品です。   |
| アクセサリ        | ㉔ ケーブルカバー追加   | FMCACC06R  | 本体に同期 | 4,400            | 本体背面にかぶせるケーブルカバーを追加します。他のメニューとの同時選択できません。  |
|              | ㉕ スタンド変更 (ブックシェルフ型)   | FMCACC06S  | 本体に同期 | 7,700            | 標準構成の添付スタンドをブックシェルフ型スタンドへ変更します。<br>他のメニューとの同時選択できません。  |
| アプリケーション★2   | ㉖ Microsoft Office Home & Business 2024追加                           | FMCAPL07C  | 本体に同期 | 62,400           | Microsoft Office Home & Business 2024を追加します。   |
| リカバリメディア★3   | ㉗ リカバリデータディスク+ドライブディスク追加 (Windows 11 Pro)                           | FMCRDD2A8  | 本体に同期 | 3,700            | Windows 11 Pro用のリカバリディスクセットを添付します。   |
|              | ㉘ リカバリデータディスク+ドライブディスク+PowerDVD DVD版ディスク追加 (Windows 11 Pro)         | FMCRDD2A9  | 本体に同期 | 3,700            | Windows 11 Pro用のリカバリディスクセットとCyberLink PowerDVD DVD版ディスクを添付します。<br>※DVD-ROMもしくはスーパーマルチドライブとの同時選択が必須となります。   |
|              | ㉙ リカバリデータディスク+ドライブディスク+PowerDVD BD版ディスク追加 (Windows 11 Pro)          | FMCRDD2AA  | 本体に同期 | 3,700            | Windows 11 Pro用のリカバリディスクセットとCyberLink PowerDVD BD版ディスクを添付します。<br>※Blu-rayドライブユニットとの同時選択が必須となります。   |
| 保証           | ㉚ 保証拡張 (3年間パーツ保証 + 1年目翌営業日以降訪問修理)                                   | FMC-SUP03T | 本体に同期 | 3,800            | 標準保証 (1年パーツ保証+1年引取修理) を1年目翌営業日以降訪問修理&3年パーツ保証に拡張します。本体に「3年パーツ保証シール」を添付、保証拡張 (3年間パーツ保証+1年目翌営業日以降訪問修理) 規定の書面を同梱します。   |
|              | ㉛ 保証延長パック (3年間翌営業日以降訪問修理)   | FMC-SUB32  | 本体に同期 | 15,000           | 標準保証 (1年パーツ保証+1年引取修理) を3年間翌営業日以降訪問修理&3年パーツ保証に拡張します。本体に「3年翌営業日訪問シール」を添付、保証延長パック 翌営業日訪問修理 (パソコン用) 証書の書面を同梱します。   |
|              | ㉜ 保証延長パック (4年間翌営業日以降訪問修理)   | FMC-SUB42  | 本体に同期 | 24,000           | 標準保証 (1年パーツ保証+1年引取修理) を4年間翌営業日以降訪問修理&4年パーツ保証に拡張します。本体に「4年翌営業日訪問シール」を添付、保証延長パック 翌営業日訪問修理 (パソコン用) 証書の書面を同梱します。   |
|              | ㉝ 保証延長パック (5年間翌営業日以降訪問修理)   | FMC-SUB52  | 本体に同期 | 36,000           | 標準保証 (1年パーツ保証+1年引取修理) を5年間翌営業日以降訪問修理&5年パーツ保証に拡張します。本体に「5年翌営業日訪問シール」を添付、保証延長パック 翌営業日訪問修理 (パソコン用) 証書の書面を同梱します。   |
|              | ㉞ 保証延長パック (3年間引取修理)   | FMC-SUC32  | 本体に同期 | 14,000           | 標準保証 (1年パーツ保証+1年引取修理) を3年間引取修理&3年パーツ保証に拡張します。保証延長パック 引取修理 (パソコン用) 証書の書面を同梱します。   |
|              | ㉟ 保証延長パック (4年間引取修理)   | FMC-SUC42  | 本体に同期 | 22,000           | 標準保証 (1年パーツ保証+1年引取修理) を4年間引取修理&4年パーツ保証に拡張します。保証延長パック 引取修理 (パソコン用) 証書の書面を同梱します。   |
|              | ㊱ 保証延長パック (5年間引取修理)   | FMC-SUC52  | 本体に同期 | 32,000           | 標準保証 (1年パーツ保証+1年引取修理) を5年間引取修理&5年パーツ保証に拡張します。保証延長パック 引取修理 (パソコン用) 証書の書面を同梱します。   |

注) 特に注釈のある場合を除き、選択できるカスタムメイドオプションは、各項目につき1点のみです。複数の選択はできません。

注) カスタムメイドオプションの単独出荷はできません。

注) カスタムメイドで変更/追加したメモリモジュールは選択された本体のみに搭載できます。他の本体に搭載することはできません。

★1 増設・変更するメモリ構成によってアクセススピードは変わります。アクセススピードにつきましてはP29でご確認をお願いします。

★2 本Officeにはプロダクトキーを記載したライセンスカードは添付されません。本Officeは、出荷時に64bit版がプリインストールされています。32bit版のインストールはできません。本Officeをご利用になる場合は、インターネット接続が常に必要です。ご購入PCでのみ使用許諾されます。最新の状態でお使いいただくためには、インターネットへの接続が必要となります。グループポリシーはサポートしていません。再インストール時は、Microsoftストアから再インストール用モジュールをダウンロードする必要があります。Windows 10 Enterprise LTSCでは本Officeをご利用いただけません。

★3 リカバリメディアの詳細についてはP3「各モデルのリカバリメディアとリカバリイメージについて」をご確認ください。

※取扱説明 (製品ガイド) は富士通製品情報ページ (<https://www.fmwORLD.net/biz/fmw/manual/>) で公開しております。

コンパクト型

A3 ESPRIMO D7014/R

(国際エネルギースタートプログラム対応モデル) (ヘルスケア対応)



各変更/追加メニュー①~⑳の型名/価格等の詳細につきましては次ページの【変更・追加オプション型名/価格一覧】をご確認ください。

【 部分の構成パターンに対して、カスタムメイドで仕様の変更・追加が可能です。】

Table with columns: 型名, 希望小売価格(円・税別), 提供時期, OS, CPU, メモリ, ストレージ, 光学ドライブ, 無線LAN, グラフィック/スロット, 拡張インターフェース, セキュリティ, キーボード, マウス, アクセサリー, アプリケーション, リカバリメディア, 保証, 液晶ディスプレイ

標準では光学ドライブは搭載されません。ドライブディスク等をご利用される場合には、カスタムメイドもしくは、外付けのCD/DVDドライブ等をご利用ください。

※1: リカバリディスクを選択しない場合、媒体へリカバリイメージを書き出すには、スーパーマルチドライブユニットまたは、Blu-rayドライブユニットの選択が必須です。

※2: リカバリをするときは、リカバリデータディスクとドライブディスクが必要です。必要に応じて「リカバリガイド」をご覧になり作成してください。

★: 本OSは初回起動時にネットワーク接続が必須です。オフラインで初回起動をする方法については富士通グループ営業または富士通販売パートナーまでお問い合わせください。

Table listing various upgrade options (①-⑭) such as CPU, RAM, storage, and connectivity, with their respective prices.

Table listing additional upgrade options (⑮-⑳) like optical drives, ports, and security features.

Table listing warranty and service options (㉑-㉓) such as extended warranties and on-site services.

Table listing more upgrade options (㉔-㉖) like additional ports and PS/2 interfaces.

Table listing final upgrade options (㉗-㉙) including keyboard, mouse, and touchpad options.

【出カコンセント×1】

Table listing output port options like dual touchpad and PS/2 interface.

- List of graphics card options (㉚-㉜) including Quadro P620, Quadro P620, and Quadro P620 with different configurations.

カスタムメイドメニューを超えて、お客様のご要望に応じた、きめ細かなオーダーメイドPCをご提供いたしますので、富士通グループ営業もしくは販売パートナーまでお問い合わせください。機種によって対応可能な構成が異なります。

オーダーメイド例)

- 取扱説明書等のマニュアルは、指定数量のみ納品可能です。
メモリを64GB (16GB×4) へ変更可能です。
ストレージを暗号化機能付2TBフラッシュメモリ (NVMe) へ変更可能です。

【ESPRIMO D7014/R (国際エネルギースタープログラム対応モデル) (ヘルスケア対応) の変更・追加オプション型名/価格一覧】 (CPU ~リカバリメディア)

| 項目           | 品名  | 型名        | 提供時期      | 希望小売価格<br>(円、税別) | 備考   |
|--------------|---|-----------|-----------|------------------|--|
| CPU          | ① CPU変更Core™ i3-13100→Core™ i5-13400                        | FMCPRC1AW | 本体に同期     | 26,200           | 標準搭載CPUをインテル® Core™ i3-13100プロセッサからインテル® Core™ i5-13400プロセッサに変更します。  |
|              | ② CPU変更Core™ i3-13100→Core™ i5-14500                        | FMCPRC1AX | 本体に同期     | 28,900           | 標準搭載CPUをインテル® Core™ i3-13100プロセッサからインテル® Core™ i5-14500プロセッサに変更します。  |
|              | ③ CPU変更Core™ i3-13100→Core™ i7-14700                        | FMCPRC1AY | 本体に同期     | 198,200          | 標準搭載CPUをインテル® Core™ i3-13100プロセッサからインテル® Core™ i7-14700プロセッサに変更します。  |
| メモリ★1        | ④ メモリ変更8GB (8GB×1) →16GB (8GB×2/DDR4 DIMM)                  | FMCMEM0PT | 本体に同期     | 109,400          | 標準搭載メモリを8GB (8GB×1) から16GB (8GB×2) に変更します。DDR4 DIMM。   |
|              | ⑤ メモリ変更8GB (8GB×1) →32GB (8GB×4/DDR4 DIMM)                  | FMCMEM0PV | 本体に同期     | 283,300          | 標準搭載メモリを8GB (8GB×1) から32GB (8GB×4) に変更します。DDR4 DIMM。   |
| ストレージ        | ⑥ 暗号化機能付256GBフラッシュメモリ (NVMe) →暗号化機能付512GBフラッシュメモリ (NVMe)    | FMCHDD1AB | 本体に同期     | 64,400           | 標準搭載ストレージを暗号化機能付フラッシュメモリ256GB (DRAM-less/NVMe) から暗号化機能付フラッシュメモリ512GB (DRAM-less/NVMe) に変更します。  |
|              | ⑦ 暗号化機能付256GBフラッシュメモリ (NVMe) →暗号化機能付1TBフラッシュメモリ (NVMe)      | FMCHDD1AC | 本体に同期     | 173,800          | 標準搭載ストレージを暗号化機能付フラッシュメモリ256GB (DRAM-less/NVMe) から暗号化機能付フラッシュメモリ1TB (NVMe) に変更します。  |
| 光学ドライブ       | ⑧ DVD-ROMドライブユニット追加   | FMCBAY0DP | 本体に同期     | 5,700            | DVD-ROMを追加します。<br>※光学ドライブの仕様につきましては、P3 <光学ドライブ仕様一覧>をご覧ください。  |
|              | ⑨ スーパーマルチドライブユニット追加   | FMCBAY0DN | 本体に同期     | 19,800           | スーパーマルチドライブユニットを追加します。<br>※光学ドライブの仕様につきましては、P3 <光学ドライブ仕様一覧>をご覧ください。  |
|              | ⑩ Blu-rayドライブユニット追加   | FMCBAY0DR | 本体に同期     | 52,000           | Blu-rayドライブユニットを追加します。メモリは2枚以上同時搭載必須です。<br>※光学ドライブの仕様につきましては、P3 <光学ドライブ仕様一覧>をご覧ください。   |
| 無線LAN        | ⑪ 802.11ax/ac/a/b/g/n無線LAN + Bluetooth追加                    | FMCNET0DH | 本体に同期     | 27,000           | IEEE 802.11a/b/g/n/ac/ax準拠+ Bluetoothを追加します。   |
| グラフィックス/スロット | ⑫ PCI Express x16スロット+グラフィックスカードQuadro P620追加               | FMCGRA06J | 2024.12/中 | 47,600           | グラフィックスカード NVIDIA Quadro P620とPCI Express x16スロットを追加します。VGA追加、DVI-D追加、HDMI追加、USB Type-C追加とは同時選択できません。<br>※標準搭載のディスプレイコネクタの使用は不可となります。<br>※Mini DP→DP変換ケーブル (CLE-ADP31相当) が1本添付されています。  |
|              | ⑬ PCI Express x16スロット+グラフィックスカード NVIDIA T600追加              | FMCGRA06G | 2024.12/中 | 57,600           | グラフィックスカード NVIDIA T600とPCI Express x16スロットを追加します。VGA追加、DVI-D追加、HDMI追加、USB Type-C追加とは同時選択できません。<br>※標準搭載のディスプレイコネクタの使用は不可となります。<br>※Mini DP→DP変換ケーブル (CLE-ADP31相当) が1本添付されています。   |
|              | ⑭ PCIスロット追加   | FMCGRA06L | 本体に同期     | 5,400            | PCIスロット×1を追加します。USB Type-C追加とは同時選択できません。   |
| 拡張インターフェース   | ⑮ VGA追加   | FMCEXT0DB | 本体に同期     | 3,700            | VGAインターフェース×1 (リア) を追加します。<br>グラフィックスカードQuadro P620、グラフィックスカードNVIDIA T600と同時選択できません。<br>PS/2インターフェースおよびダブルタップと同時選択可能です。  |
|              | ⑯ DVI-D追加   | FMCEXT0DC | 本体に同期     | 3,700            | DVI-Dインターフェース×1 (リア) を追加します。<br>グラフィックスカードQuadro P620、グラフィックスカードNVIDIA T600と同時選択できません。<br>PS/2インターフェースおよびダブルタップと同時選択可能です。  |
|              | ⑰ HDMI追加  | FMCEXT0DD | 本体に同期     | 3,700            | HDMIインターフェース×1 (リア) を追加します。<br>グラフィックスカードQuadro P620、グラフィックスカードNVIDIA T600と同時選択できません。<br>PS/2インターフェースおよびダブルタップと同時選択可能です。   |
|              | ⑱ USB Type-C (DisplayPort出力対応) 追加                           | FMCGRA06P | 本体に同期     | 12,800           | USB Type-C (DisplayPort出力対応) インターフェース×1 (リア) を追加します。USB Power Deliveryに対応しています。USB Power Delivery 対応機器へ給電 (最大60W (20V/3.0A)) できます。<br>グラフィックスカードQuadro P620、グラフィックスカードNVIDIA T600、PCIスロット追加とは同時選択できません。<br>PS/2インターフェースおよびダブルタップと同時選択可能です。 |
|              | ⑲ シリアルポート追加   | FMCEXT0D9 | 本体に同期     | 8,000            | シリアルポート (RS232C、9PIN) ×1を追加します。PS/2インターフェースおよびダブルタップと同時選択可能です。   |
|              | ⑳ PS/2インターフェース追加  | FMCEXT0DA | 本体に同期     | 3,700            | PS/2インターフェース×2 (リア) を追加します。他のメニューとの同時選択できません。  |
|              | ㉑ ダブルタップ追加  | FMCEXT0DE | 本体に同期     | 2,500            | サービスクンセント標準1クチが2クチになります。他のメニューとの同時選択できません。   |
| セキュリティ       | ㉒ セキュリティチップ 2.0追加   | FMCSEC1FL | 本体に同期     | 1,200            | セキュリティチップを追加。TCG V2.0準拠。   |
| キーボード        | ㉓ キーボード変更→USB抗菌キーボード  | FMCKBD0ED | 本体に同期     | 12,000           | 標準構成の添付キーボードをUSB抗菌キーボード (キーピッチ約19.0mm、キーストローク約3.0mm、109Aキー) (白) に変更します。<br>※受注生産品です。   |
| マウス          | ㉔ マウス変更→USBレーザー黒マウス   | FMCPD06K  | 本体に同期     | 3,900            | 標準構成の添付マウスをUSBマウス (レーザー式) (黒) に変更します。  |
|              | ㉕ マウス変更→USB抗菌マウス (光学式)                                      | FMCPD06J  | 本体に同期     | 2,600            | 標準構成の添付マウスをUSB抗菌マウス (光学式) (白) に変更します。<br>※受注生産品です。   |
| アクセサリ        | ㉖ ケーブルカバー追加   | FMCA06R   | 本体に同期     | 4,400            | 本体背面にかぶせるケーブルカバーを追加します。他のメニューとの同時選択できません。  |
|              | ㉗ スタンド変更 (ブックシェルフ型)   | FMCA06S   | 本体に同期     | 7,700            | 標準構成の添付スタンドをブックシェルフ型スタンドへ変更します。他のメニューとの同時選択できません。  |
| アプリケーション★2   | ㉘ Microsoft Office Home & Business 2024追加                   | FMCA07C   | 本体に同期     | 62,400           | Microsoft Office Home & Business 2024を追加します。   |
| リカバリメディア★3   | ㉙ リカバリデータディスク+ドライブディスク追加 (Windows 11 Pro)                   | FMCRDD2A8 | 本体に同期     | 3,700            | Windows 11 Pro用のリカバリディスクセットを添付します。   |
|              | ㉚ リカバリデータディスク+ドライブディスク+PowerDVD DVD版ディスク追加 (Windows 11 Pro) | FMCRDD2A9 | 本体に同期     | 3,700            | Windows 11 Pro用のリカバリディスクセットとCyberLink PowerDVD DVD版ディスクを添付します。<br>※DVD-ROMもしくはスーパーマルチドライブとの同時選択が必須となります。   |
|              | ㉛ リカバリデータディスク+ドライブディスク+PowerDVD BD版ディスク追加 (Windows 11 Pro)  | FMCRDD2AA | 本体に同期     | 3,700            | Windows 11 Pro用のリカバリディスクセットとCyberLink PowerDVD BD版ディスクを添付します。<br>※Blu-rayドライブユニットとの同時選択が必須となります。   |

注) 特に注釈のある場合を除き、選択できるカスタムメイドオプションは、各項目につき1点のみです。複数の選択はできません。

注) カスタムメイドオプションの単独出荷はできません。

注) カスタムメイドの変更/追加したメモリモジュールは選択された本体のみに搭載できます。他の本体に搭載することはできません。

★1 増設・変更するメモリ構成によってアクセススピードは変わります。アクセススピードにつきましてはP29でご確認をお願いします。

★2 本Officeにはプロダクトキーを記載したライセンスカードは添付されません。本Officeは、出荷時に64bit版がプリインストールされています。32bit版のインストールはできません。本Officeをご利用になる場合は、インターネット接続が常に必要です。ご購入PCでのみ使用許諾されます。最新の状態でお使いいただくためには、インターネットへの接続が必要となります。グループポリシーはサポートしていません。再インストール時は、Microsoftストアから再インストール用モジュールをダウンロードする必要があります。

★3 リカバリメディアの詳細についてはP3「各モデルのリカバリメディアとリカバリイメージについて」をご確認ください。

※取扱説明 (製品ガイド) は富士通製品情報ページ (<https://www.fmwworld.net/biz/fmw/manual/>) で公開しております。

【ESPRIMO D7014/R (国際エネルギースタープログラム対応モデル) (ヘルスケア対応) の変更・追加オプション型名/価格一覧】 (保証)

| 項目 | 品名                              | 型名         | 提供時期  | 希望小売価格<br>(円、税別) | 備考   |
|----|---------------------------------|------------|-------|------------------|--|
| 保証 | ㊸ 保証拡張 (3年間パーツ保証+1年目翌営業日以降訪問修理) | FMC-SUP03T | 本体に同期 | 3,800            | 標準保証 (1年/パーツ保証+1年引取修理) を1年目翌営業日以降訪問修理&3年間パーツ保証に拡張します。本体に「3年パーツ保証シール」を添付、保証拡張 (3年間パーツ保証+1年目翌営業日以降訪問修理) 規定の書面を同梱します。 |
|    | ㊹ 保証延長パック (3年間翌営業日以降訪問修理)       | FMC-SUB32  | 本体に同期 | 15,000           | 標準保証 (1年/パーツ保証+1年引取修理) を3年間翌営業日以降訪問修理&3年パーツ保証に拡張します。本体に「3年翌営業日訪問シール」を添付、保証延長パック 翌営業日訪問修理 (パソコン用) 証書の書面を同梱します。      |
|    | ㊺ 保証延長パック (4年間翌営業日以降訪問修理)       | FMC-SUB42  | 本体に同期 | 24,000           | 標準保証 (1年/パーツ保証+1年引取修理) を4年間翌営業日以降訪問修理&4年パーツ保証に拡張します。本体に「4年翌営業日訪問シール」を添付、保証延長パック 翌営業日訪問修理 (パソコン用) 証書の書面を同梱します。      |
|    | ㊻ 保証延長パック (5年間翌営業日以降訪問修理)       | FMC-SUB52  | 本体に同期 | 36,000           | 標準保証 (1年/パーツ保証+1年引取修理) を5年間翌営業日以降訪問修理&5年パーツ保証に拡張します。本体に「5年翌営業日訪問シール」を添付、保証延長パック 翌営業日訪問修理 (パソコン用) 証書の書面を同梱します。      |
|    | ㊼ 保証延長パック (3年間引取修理)             | FMC-SUC32  | 本体に同期 | 14,000           | 標準保証 (1年/パーツ保証+1年引取修理) を3年間引取修理&3年間パーツ保証に拡張します。保証延長パック 引取修理 (パソコン用) 証書の書面を同梱します。                                   |
|    | ㊽ 保証延長パック (4年間引取修理)             | FMC-SUC42  | 本体に同期 | 22,000           | 標準保証 (1年/パーツ保証+1年引取修理) を4年間引取修理&4年間パーツ保証に拡張します。保証延長パック 引取修理 (パソコン用) 証書の書面を同梱します。                                   |
|    | ㊾ 保証延長パック (5年間引取修理)             | FMC-SUC52  | 本体に同期 | 32,000           | 標準保証 (1年/パーツ保証+1年引取修理) を5年間引取修理&5年間パーツ保証に拡張します。保証延長パック 引取修理 (パソコン用) 証書の書面を同梱します。                                   |

注) 特に注釈のある場合を除き、選択できるカスタムメイドオプションは、各項目につき1点のみです。複数の選択はできません。

注) カスタムメイドオプションの単独出荷はできません。

注) カスタムメイドで変更/追加したメモリモジュールは選択された本体のみに搭載できます。他の本体に搭載することはできません。

★1 増設・変更するメモリ構成によってアクセススピードは変わります。アクセススピードにつきましてはP.29でご確認をお願いします。

★2 本Officeにはプロダクトキーを記載したライセンスカードは添付されません。本Officeは、出荷時に64bit版がプリインストールされています。32bit版のインストールはできません。本Officeをご利用になる場合は、インターネット接続が必要で、ご購入PCでのみ使用許諾されます。最新の状態でお使いいただくためには、インターネットへの接続が必要になります。グループポリシーはサポートしていません。再インストール時は、Microsoftストアから再インストール用モジュールをダウンロードする必要があります。

★3 リカバリメディアの詳細についてはP.3「各モデルのリカバリメディアとリカバリイメージについて」をご確認ください。

※取扱説明 (製品ガイド) は富士通製品情報ページ (<https://www.fmwORLD.net/biz/fmw/manual/>) で公開しております。

カスタムメイドプラスサービス

※ESPRIMO（ロングライフパソコンは除く）のメニューです。

大量に導入される際に便利な有償カスタマイズサービスです。

- ・ Windows Autopilotによるセットアップの一部に対応しました。詳細は富士通グループ営業もしくは販売パートナーまでお問い合わせください。
- ・ 届いたパソコンがすぐにご利用できるように、予め、業務アプリケーションをインストールしたり、コンピューター名やIPアドレスを設定して出荷します。
- ・ オプションI/Oの組み込みやOSのアップグレード等、多彩なメニューを準備しています。
- ・ お客様の作業を削減し、管理工数が削減されます。
- ・ 国内量産工場から直接お届けしますので、短納期でパソコンの導入が行えます。
- ・ 国内量産工場でのセキュアな環境で実施しますので、情報セキュリティの面でも安心です。

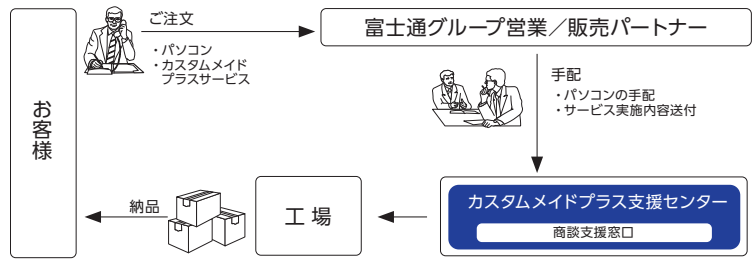

| サービス名               | サービス概要   | 型名/希望小売価格                 |                           |                           |                           |                         |
|---------------------|--|---------------------------|---------------------------|---------------------------|---------------------------|-------------------------|
|                     |  | 50～99台                    | 100～299台                  | 300～499台                  | 500～999台                  | 1000台以上                 |
| (1) マスタインストール*1     | お客様が作成したマスタ、または作成代行をさせていただいたマスタを、納品前のPCにインストールします。   | FMVDCPM01<br>4,800円/台     | FMVDCPM02<br>4,300円/台     | FMVDCPM03<br>3,800円/台     | FMVDCPM04<br>3,300円/台     | FMVDCPM05<br>2,800円/台   |
| (2) BIOS設定*1        | 展開対象のパソコン1台毎に、BIOSの設定を変更します。(管理者パスワード等)              | FMVDCPK01<br>1,600円/台     | FMVDCPK02<br>1,400円/台     | FMVDCPK03<br>1,200円/台     | FMVDCPK04<br>1,000円/台     | FMVDCPK05<br>800円/台     |
| (3) 個別設定*1          | 展開対象のパソコン1台毎に、ご指定の設定を行います。(IPアドレスやメールの設定等)           | FMVDCPS01<br>3,000円/台     | FMVDCPS02<br>2,400円/台     | FMVDCPS03<br>2,200円/台     | FMVDCPS04<br>2,000円/台     | FMVDCPS05<br>1,800円/台   |
| (4) I/O組み込み*1       | PCカード、マルチベイ、拡張スロット等へ、I/O機器を組み込みます。                   | FMVDCPP01<br>2,400円/台     | FMVDCPP02<br>2,200円/台     | FMVDCPP03<br>2,000円/台     | FMVDCPP04<br>1,800円/台     | FMVDCPP05<br>1,600円/台   |
| (5) ソフトインストール代行*1   | 展開対象のパソコン1台毎に、お客様の作業を代行しソフトウェアの追加インストールをします。*2       | FMVDCPA01<br>4,500円/台     | FMVDCPA02<br>3,300円/台     | FMVDCPA03<br>3,000円/台     | FMVDCPA04<br>2,700円/台     | FMVDCPA05<br>2,400円/台   |
| (6) BIOSブートロゴ設定*1   | BIOS起動時のFujitsuロゴをお客様指定の表示に変更します。                    | FMVDCPE11<br>1,400円/台     | FMVDCPE12<br>1,200円/台     | FMVDCPE13<br>1,000円/台     | FMVDCPE14<br>800円/台       | FMVDCPE15<br>600円/台     |
| (7) ロゴ印刷*1          | 筐体にお客様指定のロゴや文字等を表示します。                               | FMVDCPQ01<br>4,500円/台     | FMVDCPQ02<br>3,800円/台     | FMVDCPQ03<br>3,400円/台     | FMVDCPQ04<br>3,000円/台     | FMVDCPQ05<br>2,600円/台   |
|                     |  | 1種類                       | 2～5種類                     | 6～10種類                    | 11種類以上                    |                         |
| (8) マスタ作成代行         | お客様からの指示に従い、個別の設定やアプリケーションをインストールした専用マスタの作成代行をします。*2 | FMVDCPD01<br>120,000円/セット | FMVDCPD02<br>280,000円/セット | FMVDCPD03<br>480,000円/セット | FMVDCPD04<br>640,000円/セット |                         |
|                     |  | マスタ1セット                   | 1～9セット                    | 10～19セット                  | 20～99セット                  | 100セット以上                |
| (9) バックアップディスク作成*3  | お客様が指定されるパソコンのバックアップ媒体を作成します。                        | FMVDCPB21<br>18,000円/セット  | —                         | —                         | —                         | —                       |
| (10) バックアップディスク複写*4 | バックアップ媒体の複写を行います。(バックアップディスク作成選択時のみ)                 | —                         | FMVDCPC22<br>7,000円/セット   | FMVDCPC23<br>6,000円/セット   | FMVDCPC24<br>5,000円/セット   | FMVDCPC25<br>4,000円/セット |
|                     |  | 50台以上                     |                           |                           |                           |                         |
| (11) ラベル作成          | 資産管理ラベル等、ご指定のラベルを作成します。                              | FMVDCPL00<br>500円/台       |                           |                           |                           |                         |
| (12) ラベル貼付          | 資産管理ラベル等、ご指定のラベルを貼付します。                              | FMVDCPR00<br>500円/台       |                           |                           |                           |                         |
| (13) 添付品カスタマイズ      | お客様ご指定の添付品を追加、削除します。                                 | FMVDCPT00<br>1,000円/台     |                           |                           |                           |                         |
| (14) 情報リスト作成        | MACアドレス・ハードウェアハッシュ等の装置個別情報のリストを作成します。                | FMVDCPJ00<br>500円/台       |                           |                           |                           |                         |

\*1: 今後の商談も含めて50台以上見込める場合とさせていただきます。(一括オーダー/納品である必要はありません)  
 \*2: お客様指示のもと作業を代行するメニューであり、動作の保証をするものではありません。  
 \*3: マスタインストールを実施したPCが対象となります。  
 \*4: バックアップディスク作成のお申し込みが必要です。

カスタムメイドプラスサービス  
 詳細内容はこちらから

▶ <https://jp.fujitsu.com/platform/pc/product/related/customplus/>

※上記メニューを超え、お客様のご要望に応じたきめ細やかな工場キittingサービスをご提供いたしますので、富士通グループ営業もしくは販売パートナーまでお問い合わせください。

サポートサービス

Fujitsu マネージドインフラサービス SupportDesk

— サポートレベルが選べる4タイプのサポートサービス —

お客様環境に合わせ、サービス時間帯やサービス期間などの契約内容をお選びいただける各種サポートサービスをご用意しております。便利な一括払い型のサービスです。

※本サービスは法人のお客様向けサービスです。個人のお客様はご利用になれません。 ※本サービスは国内のご利用に限ります。 ※富士通製ハードウェアの標準保守期間は当社出荷から5年間です。

サポートレベル

**サポートレベル**

- テレワーク  
セキュリティ  
モバイル活用
- ハードウェア・OSの  
問い合わせ対応/  
当日訪問修理  
または引取修理
- ハードウェアの  
翌営業以降訪問修理  
または引取修理
- 保証拡張\***  
【カスタムメイド】  
3年間パーツ保証+  
1年目翌営業日以降訪問修理\*
- 保証延長パック**  
3年/4年/5年\*  
翌営業日以降訪問修理  
引取修理
- SupportDesk  
パック  
Standard**  
3年/4年/5年\*  
当日訪問修理  
引取修理 (テレワーク対応)
- SupportDesk  
バリューセット**  
3年/4年/5年\*  
当日訪問修理  
引取修理 (テレワーク対応)

製品標準保証期間 (1年間)

\*型名/価格につきましては、各製品の「カスタムメイド型名・価格仕様一覧」をご覧ください。  
★サービス期間は、製品標準保証期間 (1年間) を含みます。

| SupportDesk バリューセット   | SupportDesk パック Standard  | 保証延長パック   |                |  |         |   |        |              |  |        |   |         |   |        |              |   |        |                          |         |                                |        |              |
|---|---|---|----------------|--|---------|---|--------|--------------|--|--------|---|---------|---|--------|--------------|---|--------|--------------------------|---------|--------------------------------|--------|--------------|
| <p>「SupportDeskパック Standard」に、ニーズの高いオプションサービスをセット化。テレワークならではのトラブルにも対応</p> <table border="1"> <tr> <td>基本サービス</td> <td>・ハードウェアの当日訪問修理またはお客様事務所、個人宅等への引取修理<br/>・ハードウェア・OSの問い合わせ対応<br/>・お客様専用ホームページによる運用サポート情報提供</td> </tr> <tr> <td>オプションサービス (選択)</td> <td>・故障ストレージの引き渡し<br/>・水こぼしなどまさかのアクシデントに対応<br/>・障害時、あらかじめお預かりしたマスターイメージを復元</td> </tr> <tr> <td>サービス時間帯</td> <td>・月～金曜日 (祝日、12/30～1/3を除く) 8時30分～19時<br/>・24時間365日</td> </tr> <tr> <td>サービス期間</td> <td>3年 / 4年 / 5年</td> </tr> </table> | 基本サービス  | ・ハードウェアの当日訪問修理またはお客様事務所、個人宅等への引取修理<br>・ハードウェア・OSの問い合わせ対応<br>・お客様専用ホームページによる運用サポート情報提供 | オプションサービス (選択) | ・故障ストレージの引き渡し<br>・水こぼしなどまさかのアクシデントに対応<br>・障害時、あらかじめお預かりしたマスターイメージを復元 | サービス時間帯 | ・月～金曜日 (祝日、12/30～1/3を除く) 8時30分～19時<br>・24時間365日 | サービス期間 | 3年 / 4年 / 5年 | <p>高品質なハードウェア・OS一体型サポートを提供する基本サービス。ご利用環境にあわせて当日訪問修理または引取修理が選択可能。引取修理をご選択の場合は、お客様事務所だけでなく個人宅やサテライトオフィスへの引取・返却を実施</p> <table border="1"> <tr> <td>基本サービス</td> <td>・ハードウェアの当日訪問修理またはお客様事務所、個人宅等への引取修理<br/>・ハードウェア・OSの問い合わせ対応<br/>・お客様専用ホームページによる運用サポート情報提供</td> </tr> <tr> <td>サービス時間帯</td> <td>・月～金曜日 (祝日、12/30～1/3を除く) 8時30分～19時<br/>・24時間365日</td> </tr> <tr> <td>サービス期間</td> <td>3年 / 4年 / 5年</td> </tr> </table> | 基本サービス | ・ハードウェアの当日訪問修理またはお客様事務所、個人宅等への引取修理<br>・ハードウェア・OSの問い合わせ対応<br>・お客様専用ホームページによる運用サポート情報提供 | サービス時間帯 | ・月～金曜日 (祝日、12/30～1/3を除く) 8時30分～19時<br>・24時間365日 | サービス期間 | 3年 / 4年 / 5年 | <p>ハードウェアの修理に特化したサービス</p> <table border="1"> <tr> <td>基本サービス</td> <td>ハードウェアの翌営業日以降訪問修理または引取修理</td> </tr> <tr> <td>サービス時間帯</td> <td>月～金曜日 (祝日、12/30～1/3を除く) 9時～17時</td> </tr> <tr> <td>サービス期間</td> <td>3年 / 4年 / 5年</td> </tr> </table> | 基本サービス | ハードウェアの翌営業日以降訪問修理または引取修理 | サービス時間帯 | 月～金曜日 (祝日、12/30～1/3を除く) 9時～17時 | サービス期間 | 3年 / 4年 / 5年 |
| 基本サービス  | ・ハードウェアの当日訪問修理またはお客様事務所、個人宅等への引取修理<br>・ハードウェア・OSの問い合わせ対応<br>・お客様専用ホームページによる運用サポート情報提供 |   |                |  |         |   |        |              |  |        |   |         |   |        |              |   |        |                          |         |                                |        |              |
| オプションサービス (選択)  | ・故障ストレージの引き渡し<br>・水こぼしなどまさかのアクシデントに対応<br>・障害時、あらかじめお預かりしたマスターイメージを復元                  |   |                |  |         |   |        |              |  |        |   |         |   |        |              |   |        |                          |         |                                |        |              |
| サービス時間帯   | ・月～金曜日 (祝日、12/30～1/3を除く) 8時30分～19時<br>・24時間365日                                       |   |                |  |         |   |        |              |  |        |   |         |   |        |              |   |        |                          |         |                                |        |              |
| サービス期間  | 3年 / 4年 / 5年  |   |                |  |         |   |        |              |  |        |   |         |   |        |              |   |        |                          |         |                                |        |              |
| 基本サービス  | ・ハードウェアの当日訪問修理またはお客様事務所、個人宅等への引取修理<br>・ハードウェア・OSの問い合わせ対応<br>・お客様専用ホームページによる運用サポート情報提供 |   |                |  |         |   |        |              |  |        |   |         |   |        |              |   |        |                          |         |                                |        |              |
| サービス時間帯   | ・月～金曜日 (祝日、12/30～1/3を除く) 8時30分～19時<br>・24時間365日                                       |   |                |  |         |   |        |              |  |        |   |         |   |        |              |   |        |                          |         |                                |        |              |
| サービス期間  | 3年 / 4年 / 5年  |   |                |  |         |   |        |              |  |        |   |         |   |        |              |   |        |                          |         |                                |        |              |
| 基本サービス  | ハードウェアの翌営業日以降訪問修理または引取修理  |   |                |  |         |   |        |              |  |        |   |         |   |        |              |   |        |                          |         |                                |        |              |
| サービス時間帯   | 月～金曜日 (祝日、12/30～1/3を除く) 9時～17時  |   |                |  |         |   |        |              |  |        |   |         |   |        |              |   |        |                          |         |                                |        |              |
| サービス期間  | 3年 / 4年 / 5年  |   |                |  |         |   |        |              |  |        |   |         |   |        |              |   |        |                          |         |                                |        |              |

※SupportDeskパック/保証延長パックはパソコン本体と同時にご購入ください。サービスを開始するには専用のWebサイトによるご登録が必要です。

モデルによって対象となるサービスが異なります。各サービスの対象製品・価格については詳細は富士通ホームページ「製品サポート」をご覧ください。

▶ <https://www.fujitsu.com/jp/services/infrastructure/service-desk/products/pc>

■保証拡張 (カスタムメイド)

|        |   |
|--------|---|
| 対象機器   | ESPRIMO本体 (カスタムメイドで本体出荷時に組み込まれている純正拡張機器を含みます)。<br>※すべての機種においてバッテリー等の消耗品は除きます。   |
| サービス内容 | 3年間パーツ保証+ 1年目翌営業日以降訪問修理 等 ※型名/価格につきましては、各製品の「カスタムメイド型名・価格仕様一覧」をご覧ください。  |
| ご注意    | <ul style="list-style-type: none"> <li>保証拡張はご購入時にカスタムメイドで選択していただく必要があります。本体購入後に追加で選択することはできません。</li> <li>修理受付窓口は富士通ハードウェア修理相談センターです。お問い合わせの際はパソコン本体の型名・製造番号が必要です。電話番号：製品添付の保証書に記載 修理受付時間：月曜日～金曜日 9:00～17:00 (祝日、12/30～1/3は除きます)</li> <li>訪問修理は修理受付日の翌営業日以降の対応となりますが、受付時間・交通事情・天候・対象製品の設置場所などによっては翌々営業日以降の対応となる場合があります。</li> <li>パーツ保証は訪問/引取修理における部品交換の場合のみが対象です。保証書規定の部品を除く、パーツのみの送付は行いません。また、保証拡張を選択した場合の2年目以降の訪問料、作業費等は有料となります。</li> <li>保証拡張に関する詳細は、富士通インターネット情報ページでご確認をお願いします。<br/><a href="https://www.fmworld.net/biz/fmv/support/guarantee/expansion.html">https://www.fmworld.net/biz/fmv/support/guarantee/expansion.html</a></li> </ul> |



サポートサービス 価格表

SupportDeskパック/保証延長パックはパソコン本体と同時にご購入ください。サービスを開始するには専用のWebサイトによるご登録が必要です。各サービスの詳細はSupportDeskパック/保証延長パックの「証書」をご覧ください。 ▶ <https://eservice.fujitsu.com/sdkreg/sdkreg/op/index.html>

SupportDesk バリューセット

| 商品名  | 対象製品                            | 期間 | 型名         | 価格 (税別)  | 商品概要  |
|--|---------------------------------|----|------------|----------|---|
| SupportDeskパック<br>保守交換ディスク引渡・アクシデント<br>ケアプラス                 | ESPRIMO                         | 3年 | SV7X35B011 | 46,000円  | サービス内容：<br>・ハードウェア当日訪問修理 (落下障害、飲料水等の液体こぼれによる障害、<br>落雷等による故障への修理を含む) ・故障ストレージの引き渡し<br>・OSサポート ・お客様専用ホームページによる情報提供<br>サービス時間帯：月曜日～金曜日 (祝日、12/30～1/3は除く) 8時30分～19時<br>受付窓口：富士通サポートセンター (OSC: One-stop Solution Center)<br>お問い合わせの際は当社が発行するサービス管理者IDが必要です。                          |
|  |                                 | 4年 | SV7X35B071 | 67,000円  |   |
|  |                                 | 5年 | SV7X35B0D1 | 88,000円  |   |
| SupportDeskパック<br>保守交換ディスク引渡・アクシデント<br>ケアプラス 24              | ESPRIMO                         | 3年 | SV7X35B031 | 67,000円  | サービス内容：<br>・ハードウェア当日訪問修理 (落下障害、飲料水等の液体こぼれによる障害、<br>落雷等による故障への修理を含む) ・故障ストレージの引き渡し<br>・OSサポート ・お客様専用ホームページによる情報提供<br>サービス時間帯：24時間365日<br>受付窓口：富士通サポートセンター (OSC: One-stop Solution Center)<br>お問い合わせの際は当社が発行するサービス管理者IDが必要です。   |
|  |                                 | 4年 | SV7X35B091 | 95,000円  |   |
|  |                                 | 5年 | SV7X35B0F1 | 125,000円 |   |
| SupportDeskパック<br>引取修理 (テレワーク対応)<br>アクシデントケアプラス              | ESPRIMO                         | 3年 | SV7X3GB011 | 20,000円  | サービス内容：<br>・ハードウェア引取修理 (落下障害、飲料水等の液体こぼれによる障害、<br>落雷等による故障への修理を含む、引取から修理・返送まで4～6営業日)<br>・OSサポート ・お客様専用ホームページによる情報提供<br>サービス時間帯：月曜日～金曜日 (祝日、12/30～1/3は除く) 8時30分～19時<br>受付窓口：富士通サポートセンター (OSC: One-stop Solution Center)<br>お問い合わせの際は当社が発行するサービス管理者IDが必要です。                        |
|  |                                 | 4年 | SV7X3GB071 | 28,000円  |   |
|  |                                 | 5年 | SV7X3GB0D1 | 37,000円  |   |
| SupportDeskパック<br>引取修理 (テレワーク対応)<br>マスタリカパリー・アクシデントケア<br>プラス | ESPRIMO<br>※外付けストレージは<br>対象外です。 | 3年 | SV7X3HB211 | 26,000円  | サービス内容：<br>・ハードウェア引取修理 (落下障害、飲料水等の液体こぼれによる障害、<br>落雷等による故障への修理を含む、引取から修理・返送まで4～6営業日)<br>・ストレージ交換時にお客様環境まで復旧<br>・OSサポート ・お客様専用ホームページによる情報提供<br>サービス時間帯：月曜日～金曜日 (祝日、12/30～1/3は除く) 8時30分～19時<br>受付窓口：富士通サポートセンター (OSC: One-stop Solution Center)<br>お問い合わせの際は当社が発行するサービス管理者IDが必要です。 |
|  |                                 | 4年 | SV7X3HB271 | 36,000円  |   |
|  |                                 | 5年 | SV7X3HB2D1 | 46,000円  |   |

SupportDeskパック Standard

| 商品名                                       | 対象製品    | 期間 | 型名         | 価格 (税別)  | 商品概要  |
|---|---------|----|------------|----------|---|
| SupportDeskパック Standard                   | ESPRIMO | 3年 | SV7X03B011 | 34,000円  | サービス内容：<br>・ハードウェア当日訪問修理<br>・OSサポート ・お客様専用ホームページによる情報提供<br>サービス時間帯：月曜日～金曜日 (祝日、12/30～1/3は除く) 8時30分～19時<br>受付窓口：富士通サポートセンター (OSC: One-stop Solution Center)<br>お問い合わせの際は当社が発行するサービス管理者IDが必要です。                   |
|   |         | 4年 | SV7X03B071 | 52,000円  |   |
|   |         | 5年 | SV7X03B0D1 | 73,000円  |   |
| SupportDeskパック Standard 24                | ESPRIMO | 3年 | SV7X03B031 | 53,000円  | サービス内容：<br>・ハードウェア当日訪問修理<br>・OSサポート ・お客様専用ホームページによる情報提供<br>サービス時間帯：24時間365日<br>受付窓口：富士通サポートセンター (OSC: One-stop Solution Center)<br>お問い合わせの際は当社が発行するサービス管理者IDが必要です。  |
|   |         | 4年 | SV7X03B091 | 79,000円  |   |
|   |         | 5年 | SV7X03B0F1 | 109,000円 |   |
| SupportDeskパック Standard<br>引取修理 (テレワーク対応) | ESPRIMO | 3年 | SV7X0JB011 | 14,000円  | サービス内容：<br>・ハードウェア引取修理 (引取から修理・返送まで4～6営業日)<br>・OSサポート ・お客様専用ホームページによる情報提供<br>サービス時間帯：月曜日～金曜日 (祝日、12/30～1/3は除く) 8時30分～19時<br>受付窓口：富士通サポートセンター (OSC: One-stop Solution Center)<br>お問い合わせの際は当社が発行するサービス管理者IDが必要です。 |
|   |         | 4年 | SV7X0JB071 | 22,000円  |   |
|   |         | 5年 | SV7X0JB0D1 | 32,000円  |   |

保証延長パック

| 商品名                | 対象製品    | 期間 | 型名         | 価格 (税別) | 商品概要   |
|--------------------|---------|----|------------|---------|--|
| 保証延長パック 翌営業日以降訪問修理 | ESPRIMO | 3年 | SV7X21BE01 | 15,000円 | サービス内容：<br>・ハードウェア翌営業日以降訪問修理<br>サービス時間帯：月曜日～金曜日 (祝日、12/30～1/3は除く) 9時～17時<br>受付窓口：ハードウェア修理相談センター<br>お問い合わせの際はパソコン本体の型名・製造番号が必要です。               |
|                    |         | 4年 | SV7X21BE61 | 24,000円 |  |
|                    |         | 5年 | SV7X21BEC1 | 36,000円 |  |
| 保証延長パック 引取修理       | ESPRIMO | 3年 | SV7X20BE01 | 14,000円 | サービス内容：<br>・ハードウェア引取修理 (引取から修理・返送まで4～6営業日)<br>サービス時間帯：月曜日～金曜日 (祝日、12/30～1/3は除く) 9時～17時<br>受付窓口：ハードウェア修理相談センター<br>お問い合わせの際はパソコン本体の型名・製造番号が必要です。 |
|                    |         | 4年 | SV7X20BE61 | 22,000円 |  |
|                    |         | 5年 | SV7X20BEC1 | 32,000円 |  |

SupportDesk Option

■ 製品保守の付帯作業を行うサービス<sup>(※1)</sup>

| サービス名                         | サービス内容  |
|-------------------------------|---|
| 保守交換ディスク引渡                    | トラブル時に保守交換した故障ストレージを富士通が回収せず、お客様に引き渡すサービス   |
| 保守交換ディスクデータ消去 <sup>(※2)</sup> | 故障ストレージの保守交換時にお客様先で残存データを消去するサービス   |
| PCリストア                        | お客様に予めご用意いただいた「バックアップ媒体」および「リストア手順書」をもとに、サービスエンジニアがシステムの復元を実施するサービス                                       |
| PCマスタリカバリー <sup>(※3)</sup>    | お客様に代わりマスタデータを富士通が管理し、トラブル発生時には、お預かりしたマスタデータをインストール済みのストレージと交換することにより、OSやアプリケーションなどのお客様環境をスピーディーに復旧するサービス |
| PC OSリカバリー <sup>(※3)</sup>    | 障害時、ストレージの保守交換が必要となった際、ストレージに工場出荷状態のOSをプレインストールし、出庫するサービス   |

※1：SupportDesk Standard (月額払い) またはSupportDesk/パック Standard/Standard24 をご契約いただいているお客様がご利用いただけるサービスです。  
 ※2：一部対象外製品がございます。詳細は、富士通グループ営業または販売パートナーまでお問い合わせください。  
 ※3：外付けHDDは対象外です。

導入サービス

※法人向けESPRIMOのメニューです。

■ 本体導入時の設置/設定作業

当社パソコンおよびPCワークステーションはお客様にて設置/設定可能ですが、お客様に代わりサービスエンジニアが導入/設置作業を行う「現地セットアップ」をご提供しております。パソコン導入時のハードウェア設置/接続作業に加え、OSの初回セットアップやネットワーク接続などの定型的な簡易設定作業をサービスエンジニアが行います。パソコン導入時の煩雑な作業を代行することで、お客様の負荷軽減を支援します。

(<https://www.fujitsu.com/jp/services/infrastructure/maintenance/lcm/service-phase2/it-infra-delivery/setup/>)

| 品名                 | 型名      | 標準価格(税別)  | 作業実施時間帯  |
|--------------------|---------|-----------|--|
| 現地セットアップ(PC/Aパターン) | GENPC-A | 13,800円/台 | 月曜～金曜 <sup>(※1)</sup> 、9時～17時                                      |
| 現地セットアップ(PC/Bパターン) | GENPC-B | 21,800円/台 | 月曜～金曜 <sup>(※1)</sup> 、17時～22時<br>土曜/日曜/祝日 <sup>(※2)</sup> 、9時～17時 |

\*1：祝日および12月30日から1月3日までを除く、\*2：12月30日から1月3日までを除く

<対象製品本体>

ESPRIMO(法人) シリーズ本体

<作業内容>

- ・ハードウェアの設置(開梱、外装確認、装置/周辺機器の接続、動作確認)
- ・設定作業の代行(ログオン設定、ネットワーク接続設定、ブラウザ設定、メール接続設定、既存ネットワークプリンタ登録 など)

詳細は富士通ホームページ「現地セットアップ」をご覧ください。

(<https://www.fujitsu.com/jp/services/infrastructure/maintenance/lcm/service-phase2/it-infra-delivery/setup/>)

大量/大規模なパソコン導入時には、「システム展開サービス」をご利用ください。

詳細は富士通ホームページ「システム展開サービス」をご覧ください。

(<https://www.fujitsu.com/jp/services/infrastructure/maintenance/lcm/edgedevice-operation/system-development/>)

■ 周辺機器導入時の設置/設定作業

プリンタ/ネットワーク関連機器<sup>(※3)</sup>の導入設置/設定作業およびその他パソコン周辺機器単独での導入設置/設定作業につきましては、お客様にて実施可能ですが、サービスエンジニアが作業を実施する下記の有償メニューをご提供しております。

| 品名    | 型名      | 標準価格(税別)  | 作業内容           |
|-------|---------|-----------|----------------|
| FM現調2 | SFMGEN2 | 10,000円/台 | ハードウェアの設置/接続作業 |

\*3：プリンタ/ワイヤレス機器等

■ 搬入費について

当社からお客様指定場所へ機器を納入する場合、別途搬入費3,000円/本体台数分(税別)が必要となります。

なお、オプションのみの搬入費や大量展開時の一括搬入については、料金テーブルが異なりますので、富士通グループ営業もしくは販売パートナーまで、お問い合わせください。

拡張スロットについて

機種により拡張スロットの数が異なります。オプションカードを増設するにはご注意ください。

| 種類  | 拡張スロット                              | スロット数 | 使用済みスロット         | 備考         |
|---|-------------------------------------|-------|------------------|------------|
| ESPRIMO D9014/R<br>国際エネルギースタープログラム対応モデル                             | PCI Express x1 (150mm×69mm) *2      | 1     | なし               | ロープロファイル対応 |
| カスタムメイドでPCIスロット選択時  | PCI (ハーフ: 203mm×107mm) *1           | 1     | なし               | フルハイト対応    |
|   | PCI Express x1 (150mm×69mm) *2      | 1     | なし               | ロープロファイル対応 |
| カスタムメイドでUSB Type-C 構成   | PCI Express x1 (150mm×69mm) *2      | 1     | なし               | ロープロファイル対応 |
|   | USB Type-C追加専用インターフェース (カスタムメイド専用)  | 1     | USB Type-Cカードを搭載 | 空きスロットなし   |
| カスタムメイドで<br>グラフィックスカード Quadro P620追加時                               | PCI Express x1 (150mm×69mm) *2      | 1     | なし               | ロープロファイル対応 |
|   | Quadro P620追加専用インターフェース (カスタムメイド専用) | 1     | グラフィックスカードを搭載    | 空きスロットなし   |
| カスタムメイドで<br>グラフィックスカード NVIDIA T600追加時                               | PCI Express x1 (150mm×69mm) *2      | 1     | なし               | ロープロファイル対応 |
|   | NVIDIA T600追加専用インターフェース (カスタムメイド専用) | 1     | グラフィックスカードを搭載    | 空きスロットなし   |
| ESPRIMO D9014/R<br>Secured-core PC対応モデル                             | なし                                  | 0     | なし               | 空きスロットなし   |
| カスタムメイドでUSB Type-C 構成   | USB Type-C追加専用インターフェース (カスタムメイド専用)  | 1     | USB Type-Cカードを搭載 | 空きスロットなし   |
| カスタムメイドで<br>グラフィックスカード NVIDIA T600追加時                               | NVIDIA T600追加専用インターフェース (カスタムメイド専用) | 1     | グラフィックスカードを搭載    | 空きスロットなし   |
| ESPRIMO D7014/R<br>標準モデル、24時間モデル、国際エネルギースター<br>プログラム対応モデル (ヘルスケア対応) | PCI Express x1 (150mm×69mm) *2      | 1     | なし               | ロープロファイル対応 |
| カスタムメイドでPCIスロット選択時  | PCI (ハーフ: 203mm×107mm) *1           | 1     | なし               | フルハイト対応    |
|   | PCI Express x1 (150mm×69mm) *2      | 1     | なし               | ロープロファイル対応 |
| カスタムメイドでRAID構成*3  | PCI Express x1 (150mm×69mm) *2      | 1     | なし               | ロープロファイル対応 |
|   | RAID専用インターフェース (カスタムメイド専用)          | 1     | NVMe-RAIDカードを搭載  | 空きスロットなし   |
| カスタムメイドでUSB Type-C 構成   | PCI Express x1 (150mm×69mm) *2      | 1     | なし               | ロープロファイル対応 |
|   | USB Type-C追加専用インターフェース (カスタムメイド専用)  | 1     | USB Type-Cカードを搭載 | 空きスロットなし   |
| カスタムメイドで<br>グラフィックスカード Quadro P620追加時*4                             | PCI Express x1 (150mm×69mm) *2      | 1     | なし               | ロープロファイル対応 |
|   | Quadro P620追加専用インターフェース (カスタムメイド専用) | 1     | グラフィックスカードを搭載    | 空きスロットなし   |
| カスタムメイドで<br>グラフィックスカード NVIDIA T600追加時*4                             | PCI Express x1 (150mm×69mm) *2      | 1     | なし               | ロープロファイル対応 |
|   | NVIDIA T600追加専用インターフェース (カスタムメイド専用) | 1     | グラフィックスカードを搭載    | 空きスロットなし   |
| ESPRIMO G6014/R   | なし                                  | 0     | なし               | —          |

\*1: 全てのPCIデバイスについて動作を保証するものではありません。

\*2: 全てのPCI Express x1デバイスについて動作を保証するものではありません。別売オプションの拡張カード (パラレルカード (FMV-107)) などを別途手配した場合、PCI Express x1スロットをそれぞれ1スロット占有します。

\*3: 標準モデル、24時間モデルのみ対応です。

\*4: 標準モデル、国際エネルギースタープログラム対応モデル (ヘルスケア対応) のみ対応です。

※DシリーズのPCIカードはフルハイトのカードに対応、PCI Express x1はロープロファイルのカードに対応しています。

法人向けPC本体の項番

| 本体項番 | 品名              | OS   | CPUの世代  |
|------|-----------------|--|---|
| A1   | ESPRIMO G6014/R | Windows 11 Pro ※1<br>※1 Windows 11 2024 Update | インテル® Core™ プロセッサ (第14世代) 搭載<br>第13世代 インテル® Core™ プロセッサ搭載 ※2<br>※2 D9014/Rはインテル® Core™ プロセッサ (第14世代) のみ |
| A2   | ESPRIMO D9014/R |  |   |
| A3   | ESPRIMO D7014/R |  |   |

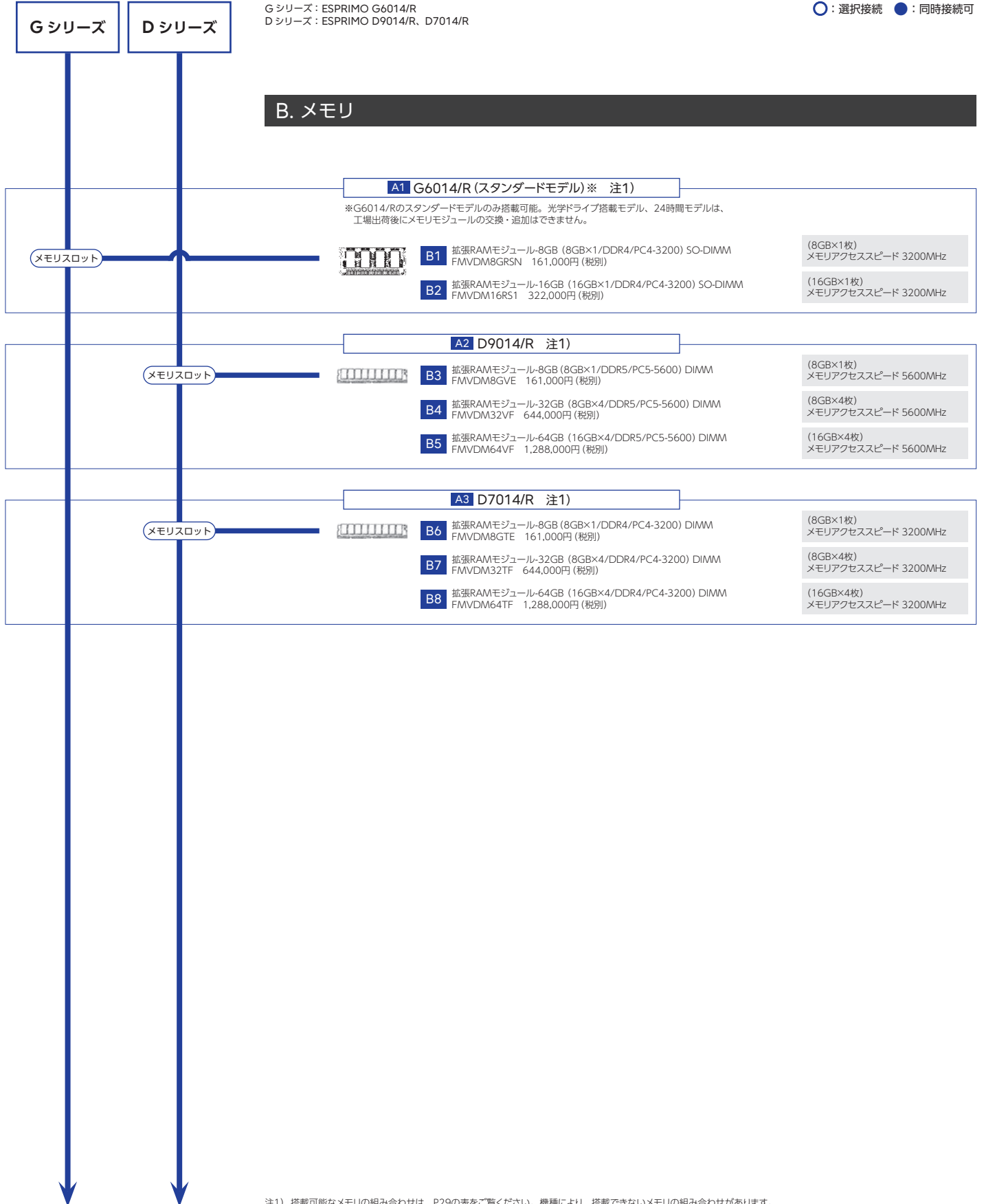

ESPRIMO (法人) の拡張RAMモジュールの搭載可能な組み合わせは下記の表のとおりです。

(注) 下記の組み合わせ以外はサポートいたしません。

(注) メモリの取り付け、取り外しを行う場合は、製品ガイドの手順に従ってください。 <http://www.fmworld.net/biz/fmv/support/fmvmanual/>

**(1) ESPRIMO G6014/R (スタンダードモデル) ※**

※G6014/Rのスタンダードモデルのみ搭載可能。光学ドライブ搭載モデル、24時間モデルは、工場出荷後にメモリモジュールの交換・追加はできません。

| 総容量           | アクセススピード | スロット1<br>(CHA2) | スロット2<br>(CHB1) |
|---------------|----------|-----------------|-----------------|
| 8GB (8GB×1)   | 3200MHz  | —               | 8GB             |
| 16GB (8GB×2)  | 3200MHz  | 8GB             | 8GB             |
| 32GB (16GB×2) | 3200MHz  | 16GB            | 16GB            |

**(2) ESPRIMO D9014/R ※1**

| 総容量              | アクセススピード | スロット1<br>(CHA4) | スロット2<br>(CHA2) | スロット3<br>(CHB3) | スロット4<br>(CHB1) |
|------------------|----------|-----------------|-----------------|-----------------|-----------------|
| 8GB (8GB×1)      | 4400MHz  | —               | 8GB             | —               | —               |
| 16GB (8GB×2)     | 4400MHz  | —               | 8GB             | —               | 8GB             |
| 32GB (8GB×4) ※2  | 4000MHz  | 8GB             | 8GB             | 8GB             | 8GB             |
| 64GB (16GB×4) ※3 | 4000MHz  | 16GB            | 16GB            | 16GB            | 16GB            |

※1 メモリ構成によって4400MHz、4000MHzで動作します。

※2 カスタムメイドで「メモリ変更8GB (8GB×1) →32GB (8GB×4)」を選択するか、別売りの「拡張RAMモジュール-32GB (8GB×4)」を手配してください。別売りの場合は、あらかじめ搭載されているメモリを取り外して搭載してください。

※3 カスタムメイドで「メモリ変更8GB (8GB×1) →64GB (16GB×4)」を選択するか、別売りの「拡張RAMモジュール-64GB (16GB×4)」を手配してください。その際、あらかじめ搭載されているメモリを取り外して搭載してください。

**(3) ESPRIMO D7014/R**

| 総容量              | アクセススピード | スロット1<br>(CHA4) | スロット2<br>(CHA2) | スロット3<br>(CHB3) | スロット4<br>(CHB1) |
|------------------|----------|-----------------|-----------------|-----------------|-----------------|
| 8GB (8GB×1)      | 3200MHz  | —               | 8GB             | —               | —               |
| 16GB (8GB×2)     | 3200MHz  | —               | 8GB             | —               | 8GB             |
| 32GB (8GB×4) ※1  | 3200MHz  | 8GB             | 8GB             | 8GB             | 8GB             |
| 64GB (16GB×4) ※2 | 3200MHz  | 16GB            | 16GB            | 16GB            | 16GB            |

※1 カスタムメイドで「メモリ変更8GB (8GB×1) →32GB (8GB×4)」を選択するか、別売りの「拡張RAMモジュール-32GB (8GB×4)」を手配してください。別売りの場合は、あらかじめ搭載されているメモリを取り外して搭載してください。

※2 別売りの「拡張RAMモジュール-64GB (16GB×4)」を手配してください。その際、あらかじめ搭載されているメモリを取り外して搭載してください。

○：選択接続 ●：同時接続可

G シリーズ D シリーズ

G シリーズ：ESPRIMO G6014/R  
D シリーズ：ESPRIMO D9014/R、D7014/R

C. 入力装置

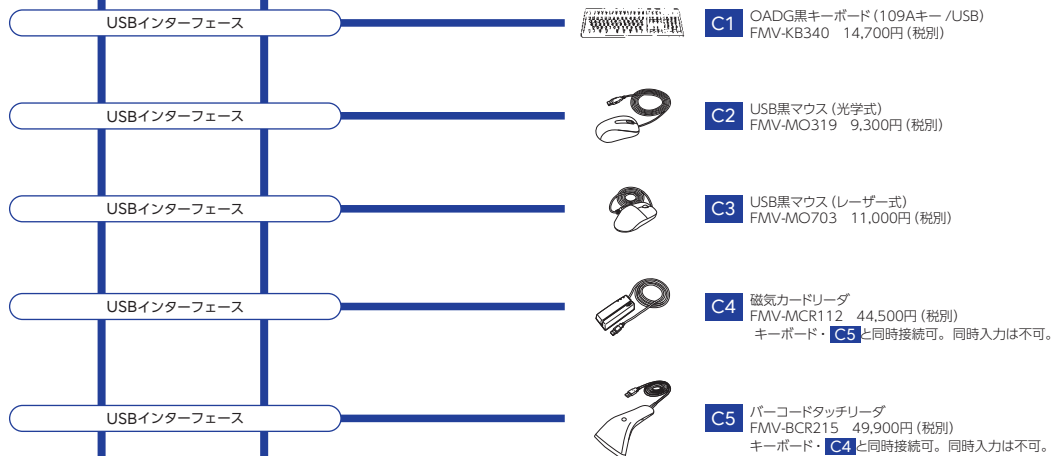

D. 補助記憶装置



G シリーズ: ESPRIMO G6014/R  
D シリーズ: ESPRIMO D9014/R, D7014/R

○: 選択接続 ●: 同時接続可

### E. ディスプレイ

本構成図は本体にディスプレイを1台接続する場合の標準的な接続です。  
マルチディスプレイ接続やカスタムメイドでのマルチディスプレイ接続についてはP33の「マルチディスプレイ接続について」も参照ください。

#### ディスプレイ側の接続インターフェース

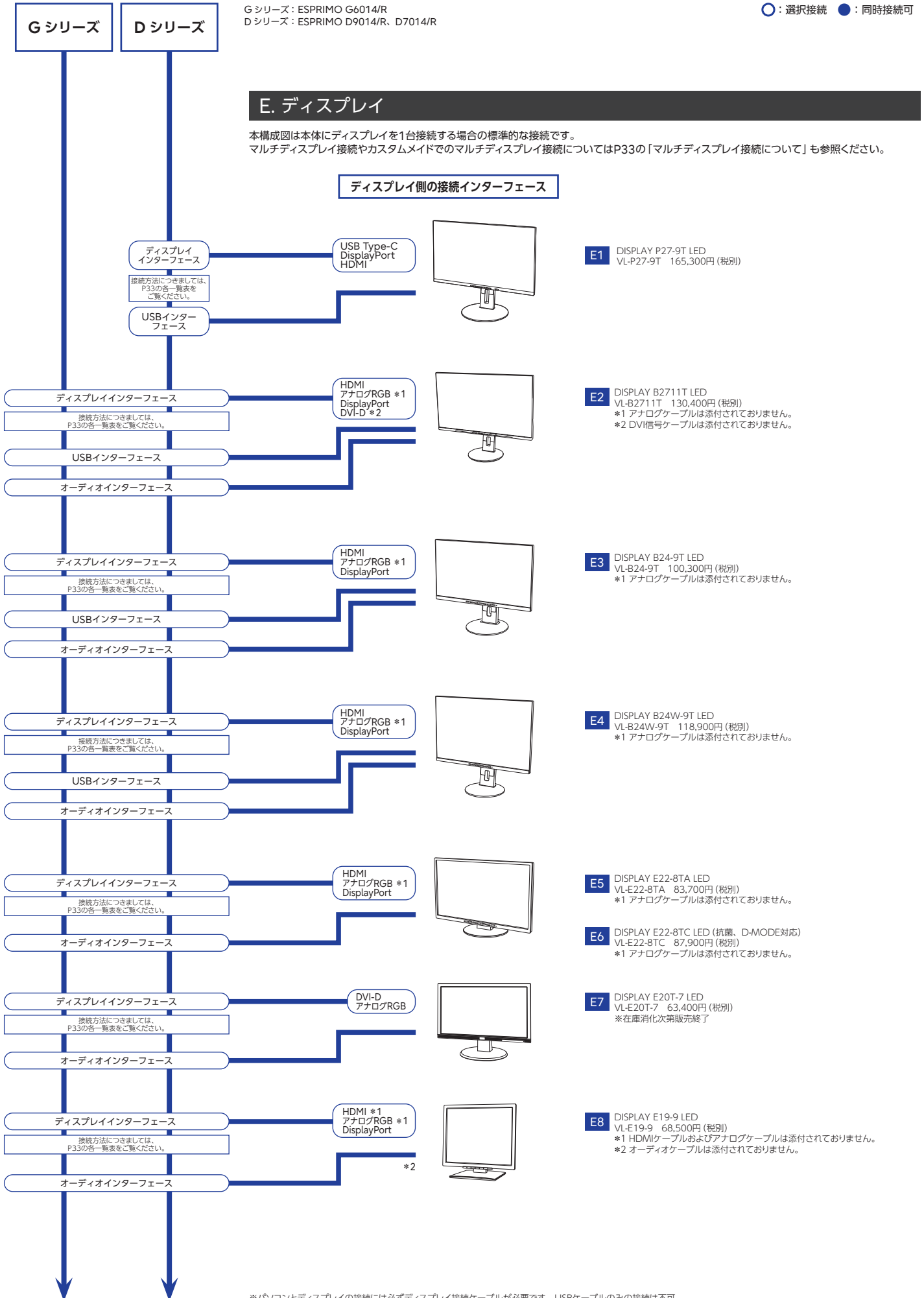

※パソコンとディスプレイの接続には必ずディスプレイ接続ケーブルが必要です。USBケーブルのみの接続は不可。

○：選択接続 ●：同時接続可

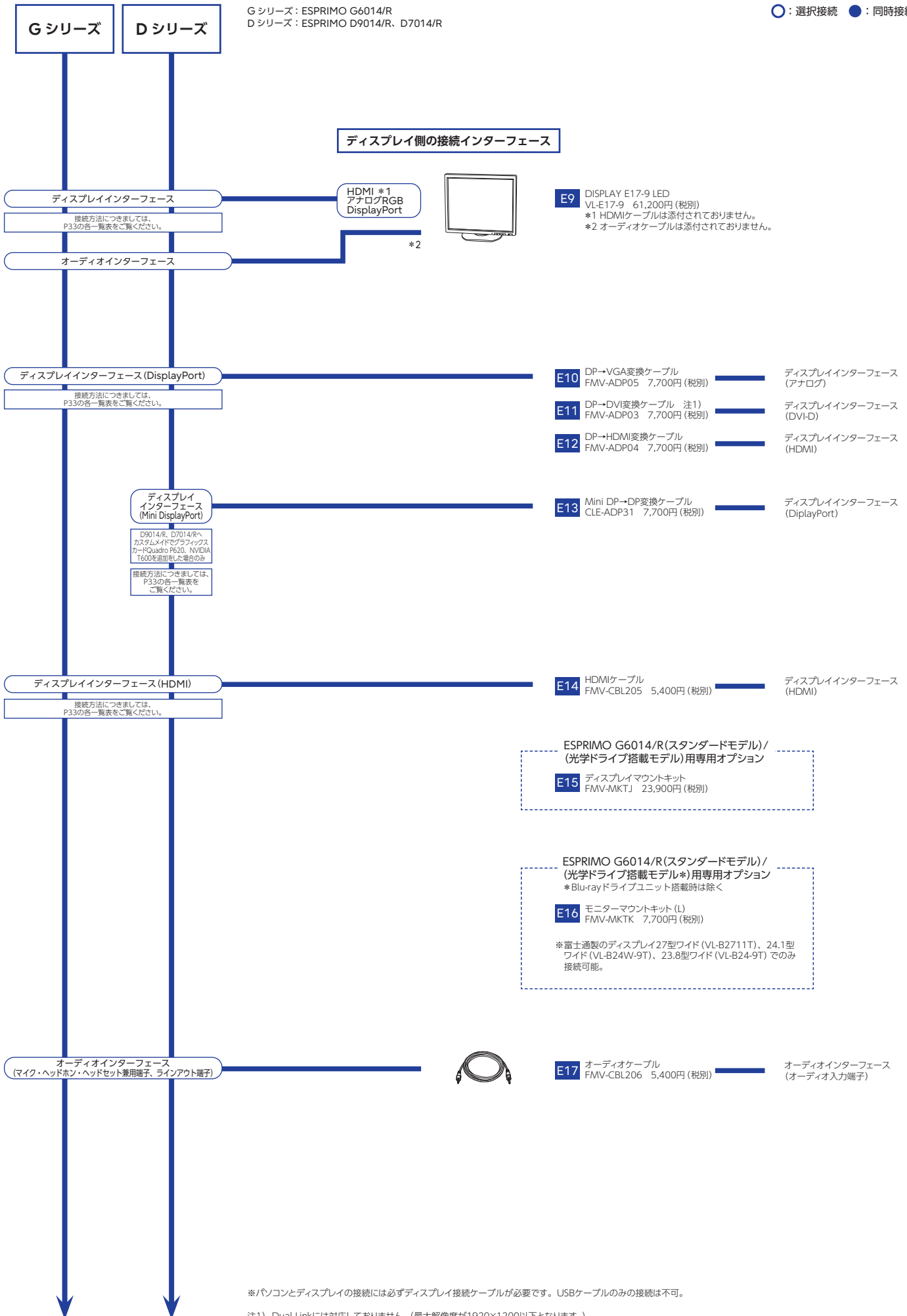



マルチディスプレイ接続

G6014/Rは標準で3画面対応可能です。D9014/R、D7014/Rは、標準で2画面対応可能です。

また、D9014/R、D7014/Rは、カスタムメイドでグラフィックスカードを追加すると4画面対応可能です。または、VGA/HDMI/DVI/USB Type-C (DisplayPort Alternate Mode対応) を追加すると3画面対応可能です。

マルチディスプレイ環境を簡単に構築できます。複数台のディスプレイに同一のデスクトップを同時に表示する「クローン機能」や複数台のディスプレイで1つのデスクトップを表示する「マルチディスプレイ機能」、「ブルーピング機能」(カスタムメイドでグラフィックスカード選択時) がご利用になれます。

ESPRIMOシリーズ表示機能について

■ 本体標準時

○：接続可能、 -：接続不可

|                 | 1画面 | 2画面 | 3画面 | ディスプレイインターフェース                       |
|-----------------|-----|-----|-----|--------------------------------------|
| G6014/R         | ○   | ○   | ○   | DisplayPort×1 *1、HDMI×1、USB Type-C×1 |
| D9014/R、D7014/R | ○   | ○   | -   | DisplayPort×2 *1                     |

\*1：アナログ接続をする際は、DP→VGA変換ケーブル、DVI接続をする際は、DP→DVI変換ケーブル、HDMI接続をする際は、DP→HDMI変換ケーブルを別途購入必須です。

■ カスタムメイドでグラフィックスカードを選択時

○：接続可能、 -：接続不可

|  | 1画面 | 2画面 | 3画面 | 4画面 | 本体側ディスプレイインターフェース | 接続可能液晶ディスプレイ |         |      |             |
|--|-----|-----|-----|-----|-------------------|--------------|---------|------|-------------|
|  |     |     |     |     |                   | DVI          | アナログRGB | HDMI | DisplayPort |
| Quadro P620 追加時<br>D9014/R *5、D7014/R *6 | ○   | ○   | ○   | ○   | Mini DisplayPort  | *1*2         | *1*3    | *1*4 | *1          |
|  |     |     |     |     | Mini DisplayPort  | *1*2         | *1*3    | *1*4 | *1          |
|  |     |     |     |     | Mini DisplayPort  | *1*2         | *1*3    | *1*4 | *1          |
|  |     |     |     |     | Mini DisplayPort  | *1*2         | *1*3    | *1*4 | *1          |
| NVIDIA T600 追加時<br>D9014/R、D7014/R *6    | ○   | ○   | ○   | ○   | Mini DisplayPort  | *1*2         | *1*3    | *1*4 | *1          |
|  |     |     |     |     | Mini DisplayPort  | *1*2         | *1*3    | *1*4 | *1          |
|  |     |     |     |     | Mini DisplayPort  | *1*2         | *1*3    | *1*4 | *1          |
|  |     |     |     |     | Mini DisplayPort  | *1*2         | *1*3    | *1*4 | *1          |

■ カスタムメイドでVGA搭載時

○：接続可能、 -：接続不可

|                 | 1画面 | 2画面 | 3画面 | 本体側ディスプレイインターフェース | DVI | アナログRGB | HDMI | DisplayPort |
|-----------------|-----|-----|-----|-------------------|-----|---------|------|-------------|
| D9014/R、D7014/R | ○   | ○   | ○   | DisplayPort       | *2  | *3      | *4   | ○           |
|                 |     |     |     | DisplayPort       | *2  | *3      | *4   | ○           |
|                 |     |     |     | アナログRGB           | -   | ○       | -    | -           |

■ カスタムメイドでHDMI搭載時

○：接続可能、 -：接続不可

|                 | 1画面 | 2画面 | 3画面 | 本体側ディスプレイインターフェース | DVI | アナログRGB | HDMI | DisplayPort |
|-----------------|-----|-----|-----|-------------------|-----|---------|------|-------------|
| D9014/R、D7014/R | ○   | ○   | ○   | DisplayPort       | *2  | *3      | *4   | ○           |
|                 |     |     |     | DisplayPort       | *2  | *3      | *4   | ○           |
|                 |     |     |     | HDMI              | -   | -       | ○    | -           |

■ カスタムメイドでDVI搭載時

○：接続可能、 -：接続不可

|                 | 1画面 | 2画面 | 3画面 | 本体側ディスプレイインターフェース | DVI | アナログRGB | HDMI | DisplayPort |
|-----------------|-----|-----|-----|-------------------|-----|---------|------|-------------|
| D9014/R、D7014/R | ○   | ○   | ○   | DisplayPort       | *2  | *3      | *4   | ○           |
|                 |     |     |     | DisplayPort       | *2  | *3      | *4   | ○           |
|                 |     |     |     | DVI-D (シングルリンク)   | ○   | -       | -    | -           |

■ カスタムメイドでUSB Type-C搭載時

○：接続可能、 -：接続不可

|                 | 1画面 | 2画面 | 3画面 | 本体側ディスプレイインターフェース | DVI | アナログRGB | HDMI | DisplayPort | USB Type-C |
|-----------------|-----|-----|-----|-------------------|-----|---------|------|-------------|------------|
| D9014/R、D7014/R | ○   | ○   | ○   | DisplayPort       | *2  | *3      | *4   | ○           | -          |
|                 |     |     |     | DisplayPort       | *2  | *3      | *4   | ○           | -          |
|                 |     |     |     | USB Type-C        | -   | -       | -    | -           | ○          |

\*1：Mini DP→DP変換ケーブル (CLE-ADP31) 相当×1 標準添付です。2台目以降のディスプレイと接続をする際は、MiniDP→DP変換ケーブルを別途購入必須です。

\*2：本体側のDisplayPortとディスプレイ側のDVIに接続する際は、DP→DVI変換ケーブルを別途購入必須です。

\*3：本体側のDisplayPortとディスプレイ側のアナログRGBに接続する際は、DP→VGA変換ケーブルを別途購入必須です。

\*4：本体側のDisplayPortとディスプレイ側のHDMIに接続する際は、DP→HDMI変換ケーブルを別途購入必須です。

\*5：国際エネルギースタープログラム対応モデルのみ対応。

\*6：標準モデル、国際エネルギースタープログラム対応モデル (ヘルスケア対応) のみ対応。

○：選択接続 ●：同時接続可

G シリーズ D シリーズ

G シリーズ：ESPRIMO G6014/R  
D シリーズ：ESPRIMO D9014/R、D7014/R

F. オプションカード／ケーブル

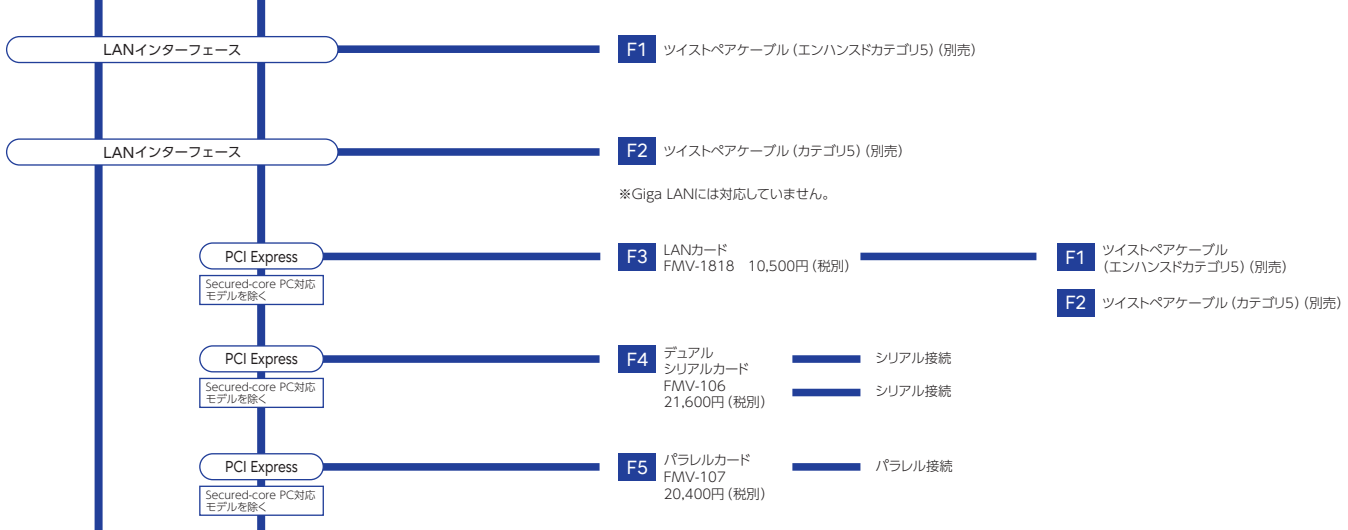

G. 拡張機器

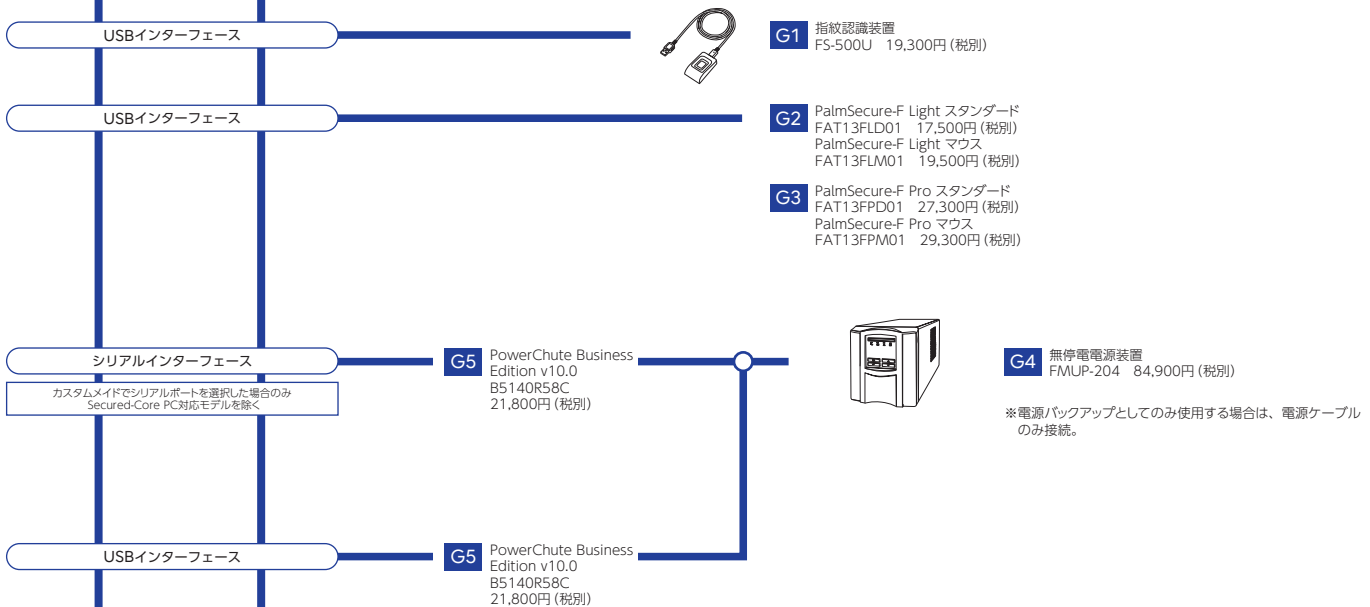

○：選択接続 ●：同時接続可

Gシリーズ：ESPRIMO G6014/R  
Dシリーズ：ESPRIMO D9014/R、D7014/R

H. プリンタ

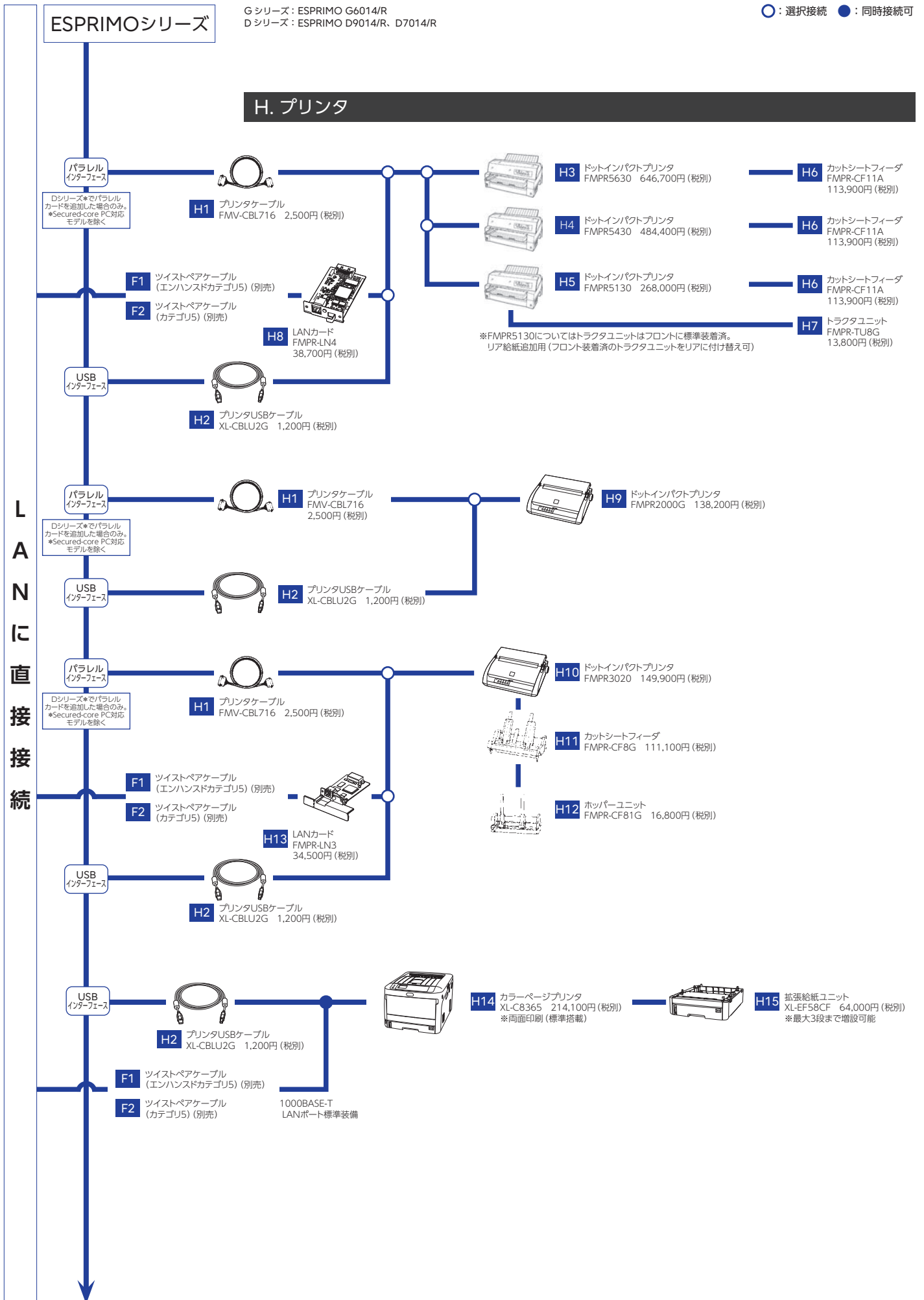

○：選択接続 ●：同時接続可

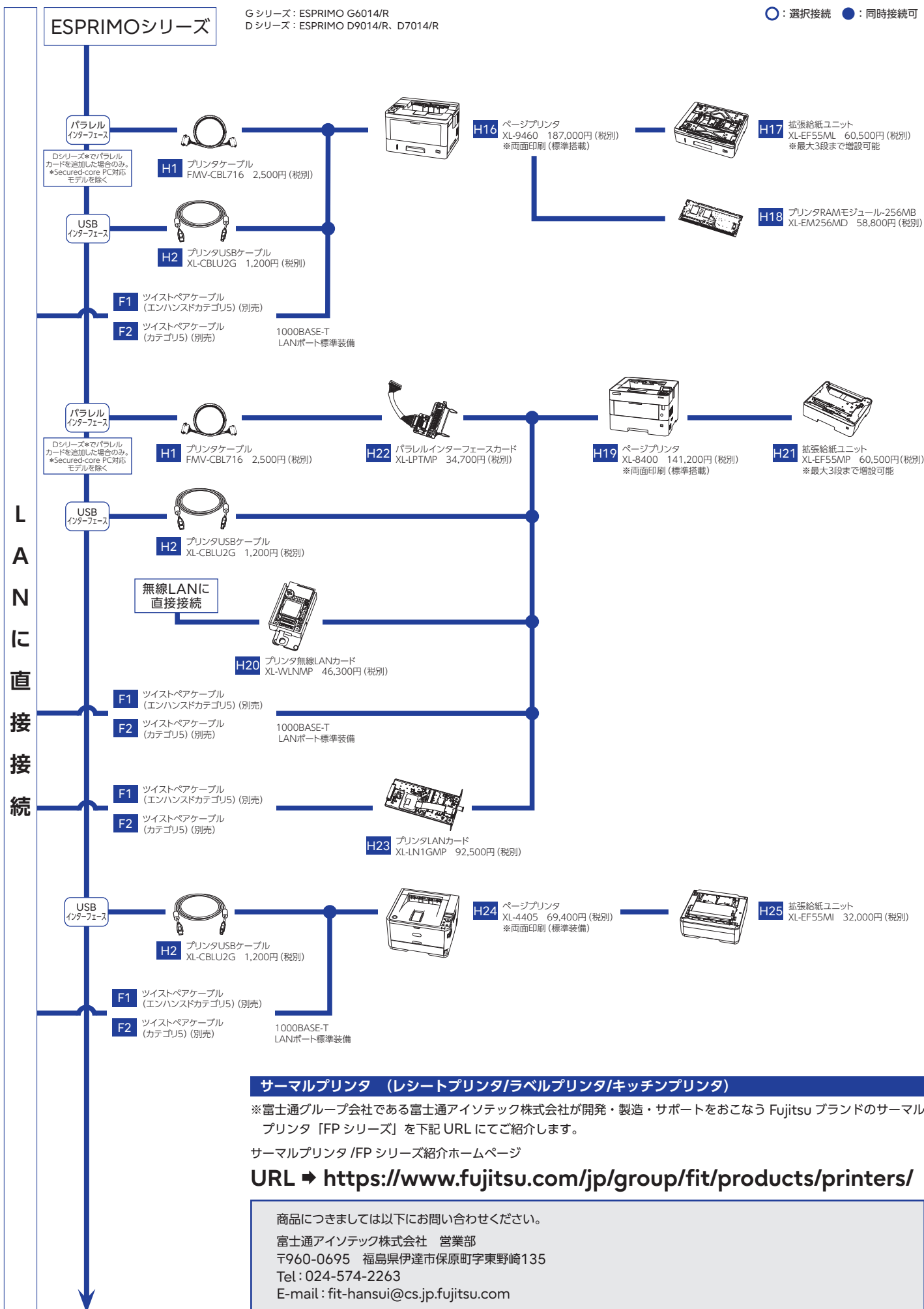

ハードウェア一覧

法人向けPC本体の項番

| 本体項番 | 品名              | OS   | CPUの世代  |
|------|-----------------|--|---|
| A1   | ESPRIMO G6014/R | Windows 11 Pro ※1<br>※1 Windows 11 2024 Update | インテル® Core™ プロセッサ (第14世代) 搭載<br>第13世代 インテル® Core™ プロセッサ搭載 ※2<br>※2 D9014/Rはインテル® Core™ プロセッサ (第14世代) のみ |
| A2   | ESPRIMO D9014/R |  |   |
| A3   | ESPRIMO D7014/R |  |   |

●：適応可 ×：適応不可 -：無関係

| 項 | 品名 | 型名 | 提供時期 | 適応機種    |         |         | 希望小売価格<br>(円、税別) | 備考 |
|---|----|----|------|---------|---------|---------|------------------|----|
|   |    |    |      | G6014/R | D9014/R | D7014/R |                  |    |

**B. メモリ** (注) 搭載可能なメモリの組み合わせは、P29の表をご覧ください。機種により、搭載できないメモリの組み合わせがあります。

|    |  |            |           |                                 |   |   |           |   |
|----|--|------------|-----------|---------------------------------|---|---|-----------|---|
| B1 | 拡張RAMモジュール-8GB<br>(8GB×1/DDR4/PC4-3200)<br>SO-DIMM   | FMVDM8GRSN | 2024.9/下  | G6014/R<br>(スタンダード<br>モデル)<br>* | × | × | 161,000   | 8GB増設メモリ (8GBモジュール×1枚)、DDR4 SO-DIMM、ECCなし、Dual-Channel mode対応、メモリバスクロック3200MHz対応。<br>*：G6014/Rのスタンダードモデルのみ搭載可能。光学ドライブ搭載モデル、24時間モデルは、工場出荷後にメモリモジュールの交換・追加はできません。   |
| B2 | 拡張RAMモジュール-16GB<br>(16GB×1/DDR4/PC4-3200)<br>SO-DIMM | FMVDM16RS1 | 2024.9/下  | G6014/R<br>(スタンダード<br>モデル)<br>* | × | × | 322,000   | 16GB増設メモリ (16GBモジュール×1枚)、DDR4 SO-DIMM、ECCなし、Dual-Channel mode対応、メモリバスクロック3200MHz対応。<br>*：G6014/Rのスタンダードモデルのみ搭載可能。光学ドライブ搭載モデル、24時間モデルは、工場出荷後にメモリモジュールの交換・追加はできません。 |
| B3 | 拡張RAMモジュール-8GB<br>(8GB×1/DDR5/PC5-5600) DIMM         | FMVDM8GVE  | 2024.10/上 | ×                               | ● | × | 161,000   | 8GB増設メモリ (8GBモジュール×1枚)、DDR5 DIMM、ECCなし、Dual-Channel mode対応、メモリバスクロック5600MHz対応。  |
| B4 | 拡張RAMモジュール-32GB<br>(8GB×4/DDR5/PC5-5600) DIMM        | FMVDM32VF  | 2024.10/上 | ×                               | ● | × | 644,000   | 32GB増設メモリ (8GBモジュール×4枚)、DDR5 DIMM、ECCなし、Dual-Channel mode対応、メモリバスクロック5600MHz対応。   |
| B5 | 拡張RAMモジュール-64GB<br>(16GB×4/DDR5/PC5-5600) DIMM       | FMVDM64VF  | 2024.10/上 | ×                               | ● | × | 1,288,000 | 64GB増設メモリ (16GBモジュール×4枚)、DDR5 DIMM、ECCなし、Dual-Channel mode対応、メモリバスクロック5600MHz対応。  |
| B6 | 拡張RAMモジュール-8GB<br>(8GB×1/DDR4/PC4-3200) DIMM         | FMVDM8GTE  | 2024.10/上 | ×                               | × | ● | 161,000   | 8GB増設メモリ (8GBモジュール×1枚)、DDR4 DIMM、ECCなし、Dual-Channel mode対応、メモリバスクロック3200MHz対応。  |
| B7 | 拡張RAMモジュール-32GB<br>(8GB×4/DDR4/PC4-3200) DIMM        | FMVDM32TF  | 2024.10/上 | ×                               | × | ● | 644,000   | 32GB増設メモリ (8GBモジュール×4枚)、DDR4 DIMM、ECCなし、Dual-Channel mode対応、メモリバスクロック3200MHz対応。   |
| B8 | 拡張RAMモジュール-64GB<br>(16GB×4/DDR4/PC4-3200) DIMM       | FMVDM64TF  | 2024.10/上 | ×                               | × | ● | 1,288,000 | 64GB増設メモリ (16GBモジュール×4枚)、DDR4 DIMM、ECCなし、Dual-Channel mode対応、メモリバスクロック3200MHz対応。  |

**C. 入力装置**

|    |                            |            |          |   |   |   |        |   |
|----|----------------------------|------------|----------|---|---|---|--------|---|
| C1 | OADG黒キーボード<br>(109Aキー/USB) | FMV-KB340  | 2024.9/下 | ● | ● | ● | 14,700 | 日本語109Aキーボード (キーピッチ約19.0mm、キーストローク約3.0mm)、USB接続 (黒)。Copilot キー / Windows キー / アプリケーションキー採用。<br>※：キーボード操作によるパソコン本体の電源ON機能に対応 (パソコン本体も本機能に対応していることが必要)。<br>※：標準添付品と同等品。<br>※：「Copilot キー」から「Microsoft Copilot」を起動するためには以下の条件をすべて満たす必要があります。<br>・「Microsoft Copilot」が有効で利用できること<br>・Windowsが「Copilot キー」をサポートしていること<br>※：利用できる「Copilot キー」の機能は、日本においてはCopilotが起動しますが、その他の国・地域により異なります。お客様の環境で利用できる機能を確認したい場合はaka.ms/keysupportをご覧ください。 |
| C2 | USB黒マウス (光学式)              | FMV-MO319  | 済        | ● | ● | ● | 9,300  | 光学式、スクロール機能付、USB接続 (黒)。ケーブル長：約1.8m。<br>※：標準添付品と同等品。   |
| C3 | USB黒マウス (レーザー式)            | FMV-MO703  | 済        | ● | ● | ● | 11,000 | レーザー式、スクロール機能付、USB接続 (黒)。ケーブル長：約1.8m。カスタムメイドオプションのUSB黒マウス (レーザー式) と同等品。   |
| C4 | 磁気カードリーダー                  | FMV-MCR112 | 済        | ● | ● | ● | 44,500 | 磁気カード読み取り装置、USB接続。<br>注) キーボード、バーコードタッチリーダー (FMV-BCR215) と同時入力不可。   |
| C5 | バーコードタッチリーダー               | FMV-BCR215 | 済        | ● | ● | ● | 49,900 | バーコード読み取り装置 (タッチ式)、読み取り幅最大65mm、USB接続。<br>注) キーボード、磁気カードリーダー (FMV-MCR112) と同時入力不可。   |

**D. 補助記憶装置**

|    |                 |           |   |   |   |   |        |  |
|----|-----------------|-----------|---|---|---|---|--------|--|
| D1 | スーパーマルチドライブユニット | FMV-NSM56 | 済 | ● | ● | ● | 38,200 | DVD媒体への書き込み可能なポータブルタイプのUSB (USB2.0対応) 接続外付けスーパーマルチドライブユニット。<br>【データ転送速度】<br>DVD-RAM書き込み：最大5倍速、<br>DVD-R、DVD+R、DVD+RW書き込み：最大8倍速、<br>DVD-R DL、DVD+R DL、DVD-RW書き込み：最大6倍速、<br>CD-ROM、CD-R：最大24倍速、CD-RW：最大16倍速、<br>パフォーマンダーランエラー防止機能内蔵<br>DVD-RAM読み出し：最大5倍速、<br>DVD-ROM、DVD-R、DVD-RW、DVD+R、DVD+RW：<br>最大8倍速、DVD-R DL、DVD+R DL：最大8倍速、<br>CD-ROM、CD-R：最大24倍速、CD-RW：最大24倍速<br>添付品：ACアダプタ、USBケーブル、取扱説明書、<br>CD-ROM (添付ソフト)<br>添付ソフト：CyberLink PowerDVD、Power2Go |
|----|-----------------|-----------|---|---|---|---|--------|--|

本文中のディスク容量の表記は、1MB = 1000×1000/バイト、1GB = 1000×1000×1000/バイト、1TB = 1000×1000×1000×1000/バイト換算値です。  
1MB = 1024×1024/バイト、1GB = 1024×1024×1024/バイト換算値のものとは、表記上は同容量でも、実容量は少なくなりますのでご注意ください。

●：適応可 ×：適応不可 -：無関係

| 項                                      | 品名                                | 型名         | 提供時期 | 適応機種    |               |               | 希望小売価格<br>(円、税別) | 備考  |
|--|-----------------------------------|------------|------|---------|---------------|---------------|------------------|---|
|  |                                   |            |      | G6014/R | D9014/R       | D7014/R       |                  |   |
| E. ディスプレイ 接続方法につきましては、P33の各一覧表をご覧ください。 |                                   |            |      |         |               |               |                  |   |
| E1                                     | DISPLAY P27-9T LED                | VL-P27-9T  | 済    | -       | ●<br>*1<br>*2 | ●<br>*1<br>*2 | 165,300          | 27型ワイドTFTカラー LCD、In-Plane Switching (IPS) 方式、デジタルインターフェース (USB Type-C、HDCP対応)、デジタルインターフェース (DisplayPort、HDCP対応)、デジタルインターフェース (HDMI、HDCP対応)、640×480、720×400、800×600、1024×768、1280×1024、1440×900、1600×1200、1680×1050、1920×1080、1920×1200、2560×1440、TFT液晶パネル採用 [輝度350cd/m <sup>2</sup> 、視野角：上下/左右178°、コントラスト比1000対1、LEDバックライト、高速応答]、sRGB対応、表示色1677万色、画素ピッチ0.233mm×0.233mm、水平周波数30kHz～100kHz、ステレオスピーカー内蔵 (2.5W×2)、VESA壁掛け対応、DDC/CI [Plug&Play機能] 対応、スリープ左右合計345度対応、明るさセンサー対応、ハイト：147mm対応、ローテート：90°対応、ユーザー感知機能 (人感センサー) 対応、コンピューター本体切替機能 (KVMスイッチ機能) 搭載、ブルーライトカット機能/フリッカーフリー回路搭載<br>*1：D9014/R、D7014/RでUSB Type-C接続をする際は、ディスプレイ添付のUSB Type-Cケーブルで接続してください。<br>*2：マルチディスプレイの複製表示選択時は、解像度が本体LCDパネル、外付けディスプレイのいずれか低い解像度となります。<br>注) 受注生産品となります。 |
| E2                                     | DISPLAY B2711T LED                | VL-B2711T  | 済    | ●<br>*  | ●<br>*        | ●<br>*        | 130,400          | 27型ワイドTFTカラー LCD、In-Plane Switching (IPS) 方式、アナログインターフェース (アナログケーブルは添付されておりません。)、デジタルインターフェース (DisplayPort、HDCP対応)、デジタルインターフェース (HDMI、HDCP対応)、デジタルインターフェースDVI-D (HDCP対応、DVI信号ケーブルは添付されておりません。)、640×480、720×400、800×600、1024×768、1280×720、1280×1024、1440×900、1600×900、1680×1050、1920×1080、TFT液晶パネル採用 [輝度300cd/m <sup>2</sup> 、視野角：上下/左右178°、コントラスト比1000対1、LEDバックライト、高速応答]、sRGB対応、表示色1677万色、画素ピッチ0.311mm×0.311mm、水平周波数30kHz～82kHz、ステレオスピーカー内蔵 (2.0W×2)、VESA壁掛け対応、DDC/CI [Plug&Play機能] 対応、スリープ左右合計345度対応、ハイト：150mm対応、ローテート：90°対応、ユーザー感知機能 (人感センサー)、ブルーライトカット機能/フリッカーフリー回路搭載<br>*：マルチディスプレイの複製表示選択時は、解像度が本体LCDパネル、外付けディスプレイのいずれか低い解像度となります。   |
| E3                                     | DISPLAY B24-9T LED                | VL-B24-9T  | 済    | ●       | ●             | ●             | 100,300          | 23.8型ワイドTFTカラー LCD、In-Plane Switching (IPS) 方式、アナログインターフェース (アナログケーブルは添付されておりません。)、デジタルインターフェース (HDMI、HDCP対応)、デジタルインターフェース (DisplayPort、HDCP対応)、640×480、720×400、800×600、1024×768、1280×720、1280×1024、1366×768、1440×900、1600×900、1680×1050、1920×1080、TFT液晶パネル採用 [輝度250cd/m <sup>2</sup> 、視野角：上下/左右178°、コントラスト比1000対1、LEDバックライト、高速応答]、sRGB対応、表示色1677万色、画素ピッチ0.274mm×0.274mm、水平周波数30kHz～82kHz、ステレオスピーカー (2.0W×2)、VESA壁掛け対応、スリープ：左右合計345度対応、ハイト：150mm対応、ローテート：90°対応、ブルーライトカット機能/フリッカーフリー回路搭載   |
| E4                                     | DISPLAY B24W-9T LED               | VL-B24W-9T | 済    | ●       | ●             | ●             | 118,900          | 24.1型ワイドTFTカラー LCD、In-Plane Switching (IPS) 方式、アナログインターフェース (アナログケーブルは添付されておりません。)、デジタルインターフェース (HDMI、HDCP対応)、デジタルインターフェース (DisplayPort、HDCP対応)、640×480、720×400、800×600、1024×768、1280×720、1280×1024、1440×900、1600×900、1680×1050、1920×1080、1920×1200、TFT液晶パネル採用 [輝度300cd/m <sup>2</sup> 、視野角：上下/左右178°、コントラスト比1000対1、LEDバックライト、高速応答]、sRGB対応、表示色1677万色、画素ピッチ0.270mm×0.270mm、水平周波数30kHz～82kHz、ステレオスピーカー内蔵 (2.0W×2)、VESA壁掛け対応、スリープ左右合計345度対応、ハイト：130mm対応、ローテート：90°対応、ブルーライトカット機能/フリッカーフリー回路搭載   |
| E5                                     | DISPLAY E22-8TA LED               | VL-E22-8TA | 済    | ●       | ●             | ●             | 83,700           | 21.5型ワイドTFTカラー LCD、In-Plane Switching (IPS) 方式、アナログインターフェース (アナログケーブルは添付されておりません。)、デジタルインターフェース (DisplayPort、HDCP対応)、デジタルインターフェース (HDMI、HDCP対応)、640×480、720×400、800×600、1024×768、1280×720、1280×1024、1440×900、1600×900、1680×1050、1920×1080、TFT液晶パネル採用 [輝度250cd/m <sup>2</sup> 、視野角：上下/左右178°、コントラスト比1000対1、LEDバックライト、高速応答]、sRGB対応、表示色1677万色、画素ピッチ0.248mm×0.248mm、水平周波数30kHz～82kHz、ステレオスピーカー内蔵 (2.0W×2)、VESA壁掛け対応   |
| E6                                     | DISPLAY E22-8TC LED (抗菌、D-MODE対応) | VL-E22-8TC | 済    | ●       | ●             | ●             | 87,900           | 21.5型ワイドTFTカラー LCD、In-Plane Switching (IPS) 方式、アナログインターフェース (アナログケーブルは添付されておりません。)、デジタルインターフェース (DisplayPort、HDCP対応)、デジタルインターフェース (HDMI、HDCP対応)、640×480、720×400、800×600、1024×768、1280×720、1280×1024、1440×900、1600×900、1680×1050、1920×1080、TFT液晶パネル採用 [輝度250cd/m <sup>2</sup> (Dモード設定時220cd/m <sup>2</sup> )、視野角：上下/左右178°、コントラスト比1000対1、LEDバックライト、高速応答]、sRGB対応、表示色1677万色、画素ピッチ0.248mm×0.248mm、水平周波数30kHz～82kHz、ステレオスピーカー内蔵 (2.0W×2)、VESA壁掛け対応、ブルーライトカット機能/フリッカーフリー回路搭載、Dモード対応、抗菌ハウジング、消毒用アルコール清拭対応  |

※ディスプレイの表示モードにつきましては接続する本体との組み合わせにより表示できない場合があります。  
※接続する本体のサポートする表示モードを確認の上接続してください。

●：適応可 ×：適応不可 -：無関係

| 項                                      | 品名                 | 型名         | 提供時期            | 適応機種          |               |               | 希望小売価格<br>(円、税別) | 備考  |
|--|--------------------|------------|-----------------|---------------|---------------|---------------|------------------|---|
|  |                    |            |                 | G6014/R       | D9014/R       | D7014/R       |                  |   |
| E. ディスプレイ 接続方法につきましては、P33の各一覧表をご覧ください。 |                    |            |                 |               |               |               |                  |   |
| E7                                     | DISPLAY E20T-7 LED | VL-E20T-7  | 済<br>在庫消化次第販売終了 | ●<br>*1<br>*2 | ●<br>*1<br>*2 | ●<br>*1<br>*2 | 63,400           | 19.5型ワイドTFTカラーLCD、アナログインターフェイス、デジタルインターフェイス (DVI-D、HDCP対応)、640×480、720×400、800×600、1024×768、1280×800、1440×900、1600×900、TFT液晶パネル採用 [輝度250cd/m <sup>2</sup> 、視野角：上下160°左右170°、コントラスト比1000対1、LEDバックライト、高速応答]、sRGB対応、表示色1677万色、画素ピッチ0.2712mm×0.2712mm、水平周波数30kHz～83kHz、ステレオスピーカー内蔵 (2W×2)、VESA壁掛け対応、DDC/CI [Plug&Play機能] 対応<br>*1：本体側のDisplayPortとディスプレイ側のアナログインターフェイスVGAに接続する際は、DP→VGA変換ケーブル (FMV-ADP05) を別途購入してください。<br>*2：本体側のDisplayPortとディスプレイ側のデジタルインターフェイスDVI-Dに接続する際は、DP→DVI変換ケーブル (FMV-ADP03) を別途購入してください。 |
| E8                                     | DISPLAY E19-9 LED  | VL-E19-9   | 済               | ●             | ●             | ●             | 68,500           | 19型TFTカラーLCD、In-Plane Switching (IPS) 方式、デジタルインターフェイス (HDMI、HDCP対応)、HDMIケーブルは添付されておりません。)、デジタルインターフェイス (DisplayPort、HDCP対応)、アナログインターフェイス (アナログケーブルは添付されておりません。)、640×480、720×400、800×600、1024×768、1280×720、1280×1024、TFT液晶パネル採用 [輝度250cd/m <sup>2</sup> 、視野角：上下178°/左右178°、コントラスト比1000対1、LEDバックライト、高速応答]、sRGB対応、表示色1677万色、画素ピッチ0.293mm×0.293mm、水平周波数30kHz～82kHz、ステレオスピーカー内蔵 (1W×2)、VESA壁掛け対応、DDC/CI [Plug&Play機能] 対応   |
| E9                                     | DISPLAY E17-9 LED  | VL-E17-9   | 済               | ●             | ●             | ●             | 61,200           | 17型TFTカラーLCD、デジタルインターフェイス (HDMI、HDCP対応)、HDMIケーブルは添付されておりません。)、デジタルインターフェイス (DisplayPort、HDCP対応)、アナログインターフェイス (640×480、720×400、800×600、1024×768、1280×720、1280×1024、TFT液晶パネル採用 [輝度250cd/m <sup>2</sup> 、視野角：上下160°/左右170°、コントラスト比1000対1、LEDバックライト、高速応答]、sRGB対応、表示色1677万色、画素ピッチ0.264mm×0.264mm、水平周波数31.5kHz～80kHz、ステレオスピーカー内蔵 (1W×2)、VESA壁掛け対応、明るさセンサー搭載、DDC/CI [Plug&Play機能] 対応、スイーベル左右合計180度対応   |
| E10                                    | DP→VGA変換ケーブル       | FMV-ADP05  | 済               | ●             | ●             | ●             | 7,700            | PC側のDisplayPortをディスプレイのアナログインターフェイスに接続する場合に必要な。カスタムメイドオプションの「DP→VGA変換ケーブル」と同等品。   |
| E11                                    | DP→DVI変換ケーブル       | FMV-ADP03  | 済               | ●             | ●             | ●             | 7,700            | DisplayPortにデジタルインターフェイス (DVI-D) ディスプレイを接続する場合に必要な。Dual Linkには対応しておりません。(最大解像度が1920×1200以下となります。)   |
| E12                                    | DP→HDMI変換ケーブル      | FMV-ADP04  | 済               | ●             | ●             | ●             | 7,700            | DisplayPortにデジタルインターフェイス (HDMI) ディスプレイを接続する場合に必要な。(最大解像度が3840×2160@30Hz以下となります。)  |
| E13                                    | Mini DP→DP変換ケーブル   | CLE-ADP31  | 済               | ×             | ●<br>*        | ●<br>*        | 7,700            | Mini DisplayPortにDisplayPortインターフェイスディスプレイを接続する場合に必要な。<br>*：D9014/R、D7014/RへカスタムメイドでグラフィックスカードQuadro P620、NVIDIA T600を追加をした場合のみ。  |
| E14                                    | HDMIケーブル           | FMV-CBL205 | 済               | ●             | ●<br>*        | ●<br>*        | 5,400            | 本体側のHDMIインターフェイスとディスプレイ側のHDMIインターフェイスを接続します。<br>*：D9014/R、D7014/RへカスタムメイドでHDMI追加をした場合のみ。  |
| E15                                    | ディスプレイマウントキット      | FMV-MKTJ   | 済               | ●<br>*        | ×             | ×             | 23,900           | ディスプレイマウントキット。富士通製の27型ワイド/24.1型ワイド/23.8型ワイド/21.5型ワイド/19.5型ワイド/19型スクエア/17型スクエアディスプレイのみ接続可能。<br>*：スタンダードモデル、光学ドライブ搭載モデルのみ搭載可能。  |
| E16                                    | モニターマウントキット (L)    | FMV-MKTK   | 済               | ●<br>*        | ×             | ×             | 7,700            | モニターマウントキット。富士通製のディスプレイ27型ワイド (VL-B2711T)、24.1型ワイド (VL-B24W-9T)、23.8型ワイド (VL-B24-9T) でのみ接続可能。<br>*：スタンダードモデル、光学ドライブ搭載モデル (Blu-rayドライブユニット搭載時は除く) のみ接続可能。  |
| E17                                    | オーディオケーブル          | FMV-CBL206 | 済               | ●             | ●             | ●             | 5,400            | 本体側のマイク・ヘッドホン兼用端子、もしくはラインアウト端子と、ディスプレイ側のオーディオ入力端子を接続します。  |

※ディスプレイの表示モードにつきましては接続する本体との組み合わせにより表示できない場合があります。  
※接続する本体のサポートする表示モードを確認の上接続してください。

●：適応可 ×：適応不可 -：無関係

| 項                       | 品名                                | 型名         | 提供時期 | 適応機種    |               |         | 希望小売価格<br>(円、税別) | 備考   |   |
|-------------------------|-----------------------------------|------------|------|---------|---------------|---------|------------------|--|---|
|                         |                                   |            |      | G6014/R | D9014/R       | D7014/R |                  |  |   |
| <b>F. オプションカード/ケーブル</b> |                                   |            |      |         |               |         |                  |  |   |
| F1                      | ツイストペアケーブル<br>(エンハンスドカテゴリ5)       | TPABL005M  | 済    | ●       | ●             | ●       | * 3,500          | 5m   | LANインターフェース-HUB間接続ケーブル<br>2.5G BASE-T/1000BASE-T/100BASE-TX/<br>10BASE-T/10BASE-Te用 (エンハンスドカテゴリ5)<br><br>*標準価格 (円、税別)                                     |
|                         |                                   | TPABL010M  | 済    | ●       | ●             | ●       | * 3,900          | 10m  |   |
|                         |                                   | TPABL015M  | 済    | ●       | ●             | ●       | * 4,700          | 15m  |   |
|                         |                                   | TPABL030M  | 済    | ●       | ●             | ●       | * 7,200          | 30m  |   |
|                         |                                   | TPABL050M  | 済    | ●       | ●             | ●       | * 10,300         | 50m  |   |
|                         |                                   | TPABL100M  | 済    | ●       | ●             | ●       | * 18,000         | 100m   |   |
| F2                      | ツイストペアケーブル<br>(カテゴリ5)             | TPCBL-B005 | 済    | ●<br>*1 | ●<br>*1       | ●<br>*1 | *2 2,650         | 5m   | LANインターフェース-HUB間接続ケーブル<br>100BASE-TX/10BASE-T/10BASE-Te用 (カテゴリ5)<br><br>*1：本体側のLAN設定を100BASE-TX/10BASE-T/<br>10BASE-Teに変更していただく必要があります。<br>*2：標準価格 (円、税別) |
|                         |                                   | TPCBL-B010 | 済    | ●<br>*1 | ●<br>*1       | ●<br>*1 | *2 3,000         | 10m  |   |
|                         |                                   | TPCBL-B015 | 済    | ●<br>*1 | ●<br>*1       | ●<br>*1 | *2 3,600         | 15m  |   |
|                         |                                   | TPCBL-B030 | 済    | ●<br>*1 | ●<br>*1       | ●<br>*1 | *2 5,500         | 30m  |   |
|                         |                                   | TPCBL-B050 | 済    | ●<br>*1 | ●<br>*1       | ●<br>*1 | *2 7,900         | 50m  |   |
|                         |                                   | TPCBL-B100 | 済    | ●<br>*1 | ●<br>*1       | ●<br>*1 | *2 13,800        | 100m   |   |
| F3                      | LANカード                            | FMV-1818   | 済    | ×       | ●<br>*1<br>*2 | ●<br>*2 | 10,500           | PCI Express x1 (ロープロファイル)、2.5G BASE-T/1000BASE-T/<br>100BASE-TX/10BASE-Te伝送路接続用、Wake on LAN対応、<br>必須ハード：ツイストペアケーブル<br>注) 本体標準搭載のLANポートとLANカードで複数のLANIによる同時通信<br>が可能になります。ただし、以下の制限があります。<br>1. 複数LANを束ねるチームリング機能による、負荷分散、帯域拡張、<br>障害対策等は設定できません。<br>2. 不要な通信が発生しますので、ネットワークブリッジを構成する場<br>合を除き、同一ネットワークへは同時に接続しないでください。<br>3. 無線LANとの同時通信はできません。<br>注) Wake on LAN機能は、パソコン本体がサポートしている場合のみ使<br>用可能です。<br>注) メインスイッチOFF状態からのWake on LAN機能は使用できません。<br>*1：D9014/RのSecured-core PC対応モデルへは搭載できません。<br>*2：ネットワークポート機能をサポートしていません。 |   |
| F4                      | デュアルシリアルカード                       | FMV-106    | 済    | ×       | ●<br>*        | ●       | 21,600           | PCI Express x1 (ロープロファイル)、シリアルポート (RS-232C、<br>9PIN) ×2、ドライバCD添付 (富士通製品情報ページ<br>( <a href="https://www.fmwORLD.net/biz/fmv/index_down.html">https://www.fmwORLD.net/biz/fmv/index_down.html</a> ) からダウ<br>ンロード可)、必須ハード：シリアルRS-232Cケーブル (Dsub9ピン)<br>注) シリアルの通信中に、スタンバイ、休止状態に移行させて使用できま<br>せん。通信中にスタンバイ、休止状態に移行させた場合の動作保証<br>はしておりませんのでご注意ください。<br>注) 同時搭載は2枚まで<br>*：D9014/RのSecured-core PC対応モデルへは搭載できません。   |   |
| F5                      | パラレルカード                           | FMV-107    | 済    | ×       | ●<br>*        | ●       | 20,400           | PCI Express x1 (ロープロファイル) 用。<br>注) ECP/EPPモードに対応しておりません。パラレルカードにデバイスを<br>接続される場合はECP/EPPモードを無効にご使用ください。<br>*：D9014/RのSecured-core PC対応モデルへは搭載できません。  |   |
| <b>G. 拡張機器</b>          |                                   |            |      |         |               |         |                  |  |   |
| G1                      | 指紋認識装置                            | FS-500U    | 済    | ●       | ●             | ●       | 19,300           | 外付け指紋センサー。面型センサータイプ。他人受率率0.0002%。<br>USB接続 (1mケーブル添付)。<br>AuthConductor Client Basicで使用可能。   |   |
| G2                      | PalmSecure-F Light スタンダード         | FAT13FLD01 | 済    | ●       | ●             | ●       | 17,500           | スタンダード手のひら静脈センサー。USB接続。<br>AuthConductor Client Basicで使用可能。  |   |
|                         | PalmSecure-F Light マウス            | FAT13FLM01 | 済    | ●       | ●             | ●       | 19,500           | マウスタイプ手のひら静脈センサー。USB接続。<br>AuthConductor Client Basicで使用可能。  |   |
| G3                      | PalmSecure-F Pro スタンダード           | FAT13FPD01 | 済    | ●       | ●             | ●       | 27,300           | スタンダード手のひら静脈センサー。USB接続。<br>AuthConductor Client Basicで使用可能。  |   |
|                         | PalmSecure-F Pro マウス              | FAT13FPM01 | 済    | ●       | ●             | ●       | 29,300           | マウスタイプ手のひら静脈センサー。USB接続。<br>AuthConductor Client Basicで使用可能。  |   |
| G4                      | 無停電電源装置                           | FMUP-204   | 済    | ●       | ●             | ●       | 84,900           | 停電、瞬断の発生時に本体に電力を供給するための装置、ラインインタ<br>ラクティブ方式。電源ケーブルを接続することで電源バックアップとして<br>使用可能。<br>注1) 本体の安全なシャットダウンを行うには「PowerChute Business<br>Edition v10.0」が必要です。<br>注2) 接続機器の負荷容量の合計が無停電電源装置の定格容量以下にな<br>るようご注意ください。<br>注3) 本無停電電源装置は停電対策用です。<br>・定格電圧：100V<br>・定格容量：750VA/500W<br>・コンセント数：6   |   |
| G5                      | PowerChute Business Edition v10.0 | B5140R58C  | 済    | ●       | ●             | ●       | 21,800           | 本体の安全なシャットダウンや、システム管理者による効率的な電源管理<br>を可能にするソフトウェアと本体と無停電電源装置 (UPS) を接続するケー<br>ブル (ケーブル長：2m) がセットになった製品です。添付のソフトウェアを<br>インストールすることにより、下記の機能を実現。<br>・停電時の自動シャットダウン<br>・カレンダースケジュールによる自動電源制御<br>・UPSの動作ログ/電源入出力データのモニタリング   |   |



●：適応可 ×：適応不可 -：無関係

| 項              | 品名           | 型名         | 提供時期 | 適応機種                         |         |         | 希望小売価格<br>(円、税別) | 備考   |
|----------------|--------------|------------|------|------------------------------|---------|---------|------------------|--|
|                |              |            |      | G6014/R                      | D9014/R | D7014/R |                  |  |
| <b>H. プリンタ</b> |              |            |      |                              |         |         |                  |  |
| H1             | プリンタケーブル     | FMV-CBL716 | 済    | ×                            | ⑭       | ⑭       | 2,500            | FMV本体—プリンタ間接続ケーブル、1.5m。  |
| H2             | プリンタUSBケーブル  | XL-CBLU2G  | 済    | ●                            | ●       | ●       | 1,200            | プリンタをパソコン本体のUSBインターフェースに接続するためのケーブル(1.5m)、USB2.0/1.1準拠   |
| H3             | ドットインパクトプリンタ | FMPR5630   | 済    | ●<br>*                       | ⑭<br>*  | ⑭<br>*  | 646,700          | 水平インサータ方式モノクロドットインパクトプリンタ。<br>解像度：180dpi。印刷速度：180字/秒(高速モードでは360字/秒、ANKドラフトでは540字/秒)。ESC/P・FMシーケンス対応。<br>(FMシーケンスはWindowsドライバ経由での使用不可)。<br>* LAN接続はプリンタLANカード(FMPR-LN4)を(FMモードは不可)、USB接続はプリンタUSBケーブル(XL-CBLU2G)を使用してください。<br>※最新のOS対応状況は富士通製品情報ページ<br>( <a href="https://jp.fujitsu.com/platform/pc/product/peripheral/printer/">https://jp.fujitsu.com/platform/pc/product/peripheral/printer/</a> )<br>をご覧ください。   |
| H4             | ドットインパクトプリンタ | FMPR5430   | 済    | ●<br>*                       | ⑭<br>*  | ⑭<br>*  | 484,400          | 水平インサータ方式モノクロドットインパクトプリンタ。<br>解像度：180dpi。印刷速度：140字/秒(高速モードでは280字/秒、ANKドラフトでは540字/秒)。ESC/P・FMシーケンス対応。<br>(FMシーケンスはWindowsドライバ経由での使用不可)。<br>* LAN接続はLANカード(FMPR-LN4)を(FMモードは不可)、USB接続はプリンタUSBケーブル(XL-CBLU2G)を使用してください。<br>※最新のOS対応状況は富士通製品情報ページ<br>( <a href="https://jp.fujitsu.com/platform/pc/product/peripheral/printer/">https://jp.fujitsu.com/platform/pc/product/peripheral/printer/</a> )<br>をご覧ください。   |
| H5             | ドットインパクトプリンタ | FMPR5130   | 済    | ●<br>*                       | ⑭<br>*  | ⑭<br>*  | 268,000          | 水平インサータ方式モノクロドットインパクトプリンタ。<br>解像度：180dpi。印刷速度：80字/秒(高速モードでは160字/秒、ANKドラフトでは360字/秒)。ESC/P・FMシーケンス対応。<br>(FMシーケンスはWindowsドライバ経由での使用不可)。<br>* LAN接続はLANカード(FMPR-LN4)を(FMモードは不可)、USB接続はプリンタUSBケーブル(XL-CBLU2G)を使用してください。<br>※最新のOS対応状況は富士通製品情報ページ<br>( <a href="https://jp.fujitsu.com/platform/pc/product/peripheral/printer/">https://jp.fujitsu.com/platform/pc/product/peripheral/printer/</a> )<br>をご覧ください。  |
| H6             | カットシートフィーダ   | FMPR-CF11A | 済    | FMPR5630/5430/<br>5130用オプション |         |         | 113,900          | FMPR5630/5430/5130用オプション、ハガキ~A3対応、最大120枚、自動給紙用ユニットフロント/リア給紙用共通。<br>注)本オプションをフロントに装着する場合、フロント標準のトラクタユニットを取り外す必要があります。   |
| H7             | トラクタユニット     | FMPR-TU8G  | 済    | FMPR5130用オプション               |         |         | 13,800           | FMPR5130用オプション、フロント/リアからの連帳用紙給紙用(1ユニットプリンタ本体添付)  |
| H8             | LANカード       | FMPR-LN4   | 済    | LAN上に直接接続                    |         |         | 38,700           | FMPR5630/5430/5130用オプション、100BASE-TX/10BASE-T対応の内蔵型LANカード。IPv6 Phase-2対応。<br>※最新のOS対応状況は富士通製品情報ページ<br>( <a href="https://jp.fujitsu.com/platform/pc/product/peripheral/printer/">https://jp.fujitsu.com/platform/pc/product/peripheral/printer/</a> )<br>をご覧ください。   |
| H9             | ドットインパクトプリンタ | FMPR2000G  | 済    | ●<br>*                       | ⑭<br>*  | ⑭<br>*  | 138,200          | モノクロドットインパクトプリンタ。解像度：180dpi。<br>印刷桁数：80字/行(ANK)。印刷速度：75字/秒(高速モードでは150字/秒、ANKドラフトでは360字/秒)。ESC/P・FMシーケンス対応。<br>(FMシーケンスはWindowsドライバ経由での使用不可)。<br>* USB接続はプリンタUSBケーブル(XL-CBLU2G)を使用してください。<br>※最新のOS対応状況は富士通製品情報ページ<br>( <a href="https://jp.fujitsu.com/platform/pc/product/peripheral/printer/">https://jp.fujitsu.com/platform/pc/product/peripheral/printer/</a> )<br>をご覧ください。   |
| H10            | ドットインパクトプリンタ | FMPR3020   | 済    | ●<br>*                       | ⑭<br>*  | ⑭<br>*  | 149,900          | モノクロドットインパクトプリンタ。解像度：180dpi。<br>印刷桁数：136字/行(ANK)。印刷速度：75字/秒(高速モードでは150字/秒、ANKドラフトでは360字/秒)。ESC/P・FMシーケンス対応。<br>(FMシーケンスはWindowsドライバ経由での使用不可)。<br>* LAN接続はLANカード(FMPR-LN3)を(FMモードは不可)、USB接続はプリンタUSBケーブル(XL-CBLU2G)を使用してください。<br>※最新のOS対応状況は富士通製品情報ページ<br>( <a href="https://jp.fujitsu.com/platform/pc/product/peripheral/printer/">https://jp.fujitsu.com/platform/pc/product/peripheral/printer/</a> )<br>をご覧ください。  |
| H11            | カットシートフィーダ   | FMPR-CF8G  | 済    | FMPR3020用オプション               |         |         | 111,100          | FMPR3020用オプション、ハガキ、B5縦~B4横(手差しはA3横)まで、160枚、(1ピン目)、複写紙は使用不可。  |
| H12            | ホッパーユニット     | FMPR-CF81G | 済    | FMPR3020用オプション               |         |         | 16,800           | FMPR3020用オプション、B5縦~B4横まで、160枚、(2ピン目)、本オプションを使用される際は、カットシートフィーダ(FMPR-CF8G)の同時装着が必要になります。複写紙は使用不可。   |
| H13            | LANカード       | FMPR-LN3   | 済    | LAN上に直接接続                    |         |         | 34,500           | FMPR3020用オプション、100BASE-TX/10BASE-T対応の内蔵型LANカード。IPv6 Phase-2対応。<br>※最新のOS対応状況は富士通製品情報ページ<br>( <a href="https://jp.fujitsu.com/platform/pc/product/peripheral/printer/">https://jp.fujitsu.com/platform/pc/product/peripheral/printer/</a> )<br>をご覧ください。   |
| H14            | カラーページプリンタ   | XL-C8365   | 済    | ●<br>*                       | ●<br>*  | ●<br>*  | 214,100          | A3フルカラー(1670万色、各色256階調)ページプリンタ。<br>解像度：600dpi×1200dpi、600dpi×600dpi、600dpi×600dpi(4階調)。印刷速度(A4片面印刷時)：カラー：36枚/分、モノクロ：36枚/分、印刷速度(A4両面印刷時)：カラー：27枚/分、モノクロ：27枚/分。用紙サイズ：A3~ハガキ。給紙容量：標準：430枚~最大：2170枚。<br>1000BASE-T/100BASE-TX(10BASE-T共用)LANインターフェースおよびUSB2.0準拠インターフェース標準装備、IPv6 Phase-1対応。両面標準搭載。TEC値：0.57kWh*。<br>* USB接続はプリンタUSBケーブル(XL-CBLU2G)を使用してください。<br>※最新のOS対応状況は富士通製品情報ページ<br>( <a href="https://jp.fujitsu.com/platform/pc/product/peripheral/printer/">https://jp.fujitsu.com/platform/pc/product/peripheral/printer/</a> )<br>をご覧ください。 |
| H15            | 拡張給紙ユニット     | XL-EF58CF  | 済    | XL-C8365用オプション               |         |         | 64,000           | XL-C8365用オプション増設用給紙ユニット。(A3~A5サイズ対応、580枚)最大3段まで増設可能。   |

プリンタの印字速度は、ハードウェアの最大印字速度であり、実際の印字速度は、データ転送時間等のソフトウェアの処理時間が付加されます。  
プリンタは全てパラレルポートを標準装備しています。(H14)カラーページプリンタ(XL-C8365)/H24ページプリンタ(XL-4405)を除く

⑭)パラレルでの接続はDシリーズ※でパラレルカードを追加した場合のみ。ECP/EPPモードには対応しません。※Secured-core PC対応モデルを除く

※H3(FMPR5630)/H4(FMPR5430)/H5(FMPR5130)は、国際エネルギー省プログラム(2020年6月発効基準)に適合

●：適応可 ×：適応不可 -：無関係

| 項   | 品名                 | 型名         | 提供時期 | 適応機種          |               |               | 希望小売価格<br>(円、税別) | 備考   |
|-----|--------------------|------------|------|---------------|---------------|---------------|------------------|--|
|     |                    |            |      | G6014/R       | D9014/R       | D7014/R       |                  |  |
| H16 | ページプリンタ            | XL-9460    | 済    | ●<br>*        | ⑮<br>*        | ⑮<br>*        | 187,000          | ページプリンタ。解像度：1200dpi×1200dpi、600dpi×600dpi、300dpi×300dpi。印刷速度：A4 46.0枚/分、B4 28.7枚/分、A3 25.7枚/分。ESC/Pシークェンス対応。両面印刷標準搭載。TEC値：0.54kWh※。用紙サイズ：A3～A6。郵便はがき、往復はがき、封筒。給紙容量：650～2300枚（710～2510枚：確認済み用紙KB-FL59（A4、富士通ワーク商品番号：1405453）使用時）。LANインターフェース（1000BASE-T/100BASE-TX/10BASE-T）およびUSB2.0準拠インターフェース標準装備。IPv6 Phase-2対応。両面標準搭載。<br>* USB接続はプリンタUSBケーブル（XL-CBLU2G）を使用してください。<br>[注] A4サイズを超える用紙サイズ（A3/B4/リーガルサイズなど）を解像度1,200dpi・両面で印刷する場合は、プリンタRAMモジュール256MBが必要になります。<br>※最新のOS対応状況は富士通製品情報ページ（ <a href="https://jp.fujitsu.com/platform/pc/product/peripheral/printer/">https://jp.fujitsu.com/platform/pc/product/peripheral/printer/</a> ）をご覧ください。 |
| H17 | 拡張給紙ユニット           | XL-EF55ML  | 済    | XL-9460用オプション |               |               | 60,500           | 増設用給紙ユニット（A3～A6サイズ対応、550枚（600枚：確認済み用紙KB-FL59（A4、富士通ワーク商品番号：1405453）使用時））。カセット1個添付。最大3段まで増設可能。  |
| H18 | プリンタRAMモジュール-256MB | XL-EM256MD | 済    | XL-9460用オプション |               |               | 58,800           | XL-9460増設メモリ（メモリ容量：256MB）  |
| H19 | ページプリンタ            | XL-8400    | 済    | ●<br>*1       | ⑮<br>*1<br>*2 | ⑮<br>*1<br>*2 | 141,200          | ページプリンタ。解像度：1200dpi×1200dpi、600dpi×600dpi、300dpi×300dpi。印刷速度：A4 40.0枚/分、B4 25.0枚/分、A3 22枚/分。ESC/Pシークェンス対応。両面印刷標準搭載。TEC値：0.56kWh※。用紙サイズ：A3～A6。郵便はがき、往復はがき、封筒。給紙容量：標準650枚～最大2300枚。LANインターフェース（1000BASE-T/100BASE-TX/10BASE-T）およびUSB2.0準拠インターフェース標準装備。IPv6 Phase-2対応。<br>*1：USB接続はプリンタUSBケーブル（XL-CBLU2G）を使用してください。<br>*2：パラレルインターフェースカードを追加した場合のみ接続が可能となります。ECP/EPPモードには対応しません。<br>※最新のOS対応状況は、富士通製品情報ページ（ <a href="https://jp.fujitsu.com/platform/pc/product/peripheral/printer/">https://jp.fujitsu.com/platform/pc/product/peripheral/printer/</a> ）をご覧ください。  |
| H20 | プリンタ無線LANカード       | XL-WLNMP   | 済    | XL-8400用オプション |               |               | 46,300           | 無線LAN接続用（TCP/IP）。通信カード仕様：IEEE802.11b/g/n   |
| H21 | 拡張給紙ユニット           | XL-EF55MP  | 済    | XL-8400用オプション |               |               | 60,500           | 増設用給紙ユニット（A3～A5サイズ対応、550枚）。カセット1個添付。   |
| H22 | パラレルインターフェースカード    | XL-LPTMP   | 済    | XL-8400用オプション |               |               | 34,700           | パラレル接続用。通信カード仕様：IEEE1284<br>* プリンタLANカードXL-LN1GMPと同時に設置することはできません。   |
| H23 | プリンタLANカード         | XL-LN1GMP  | 済    | XL-8400用オプション |               |               | 92,500           | LAN接続用（TCP/IP）。通信カード仕様：1000Base-T/100Base-TX/10Base-T<br>* パラレルインターフェースカードXL-LPTMPと同時に設置することはできません。  |
| H24 | ページプリンタ            | XL-4405    | 済    | ●<br>*        | ●<br>*        | ●<br>*        | 69,400           | 小型/軽量A4ページプリンタ。解像度：1200×1200dpi、600×600dpi、300×300dpi。印刷速度：A4 40.0枚/分。ESC/Pシークェンス対応。両面印刷標準搭載。TEC値：0.65kWh。用紙サイズ：A4～A6。郵便はがき、往復はがき、封筒。給紙容量：標準350枚～最大900枚。LANインターフェース（1000BASE-T/100BASE-TX/10BASE-T）およびUSB2.0準拠インターフェース標準装備。IPv6 Phase-2対応。<br>* USB接続はプリンタUSBケーブル（XL-CBLU2G）を使用してください。<br>※最新のOS対応状況は富士通製品情報ページ（ <a href="https://jp.fujitsu.com/platform/pc/product/peripheral/printer/">https://jp.fujitsu.com/platform/pc/product/peripheral/printer/</a> ）をご覧ください。   |
| H25 | 拡張給紙ユニット           | XL-EF55MI  | 済    | XL-4405用オプション |               |               | 32,000           | 増設用給紙ユニット（A4～A5、550枚）。   |

プリンタの印字速度は、ハードウェアの最大印字速度であり、実際の印字速度は、データ転送時間等のソフトウェアの処理時間が付加されます。プリンタは全てパラレルポートを標準装備しています。（[H14]カラーページプリンタ（XL-C8365）/[H24]ページプリンタ（XL-4405）除く）

⑮パラレルでの接続はDシリーズ※でパラレルカードを追加した場合のみ。※Secured-core PC対応モデルを除く

※国際エネルギースタープログラム（2020年6月発効基準）に適合

| 機種  | 商品名                                | 商品番号           | 標準価格 (円、税別)  | 出荷単位              | 備考  |                       |
|---|------------------------------------|----------------|--------------|-------------------|---|-----------------------|
| <b>ワイヤー ロック/盗難防止用品 ※ ワイヤー ロック/盗難防止用品は盗難の危険を軽減するものであり、盗難の防止を保証するものではありません。</b> |                                    |                |              |                   |   |                       |
| <b>盗難防止用ロック取り付け穴用</b>   |                                    |                |              |                   |   |                       |
| Gシリーズ、Dシリーズ   | マイクロセーバー 2.0 キーラップトップ<br>ロック       | 1690220        | オープン価格       | ／式                | 1式 鍵式タイプ、ケーブル直径：4.5mm、ケーブル長：1.8m、<br>カギの数：2個                          |                       |
|   | コンボセーバー<br>(コンビネーションラップトップロック)     | 0680001        | オープン価格       | ／個                | 1個 ダイアル式タイプ、ケーブル直径：4.4mm、ケーブル長：1.8m                                   |                       |
| <b>CD-Rディスク</b>   |                                    |                |              |                   |   |                       |
| FMV-NSM56   | データ用CD-R プリントابل白10枚<br>SR80SP10V1 | 1241841        | オープン価格       | ／パック              | 1パック 記憶容量：700MB、48倍速、インクジェットプリンタ対応<br>レーベル：ホワイト、10枚入り                 |                       |
|   | データ用CD-R プリントابل白20枚<br>SR80SP20V1 | 1241842        | オープン価格       | ／パック              | 1パック 記憶容量：700MB、48倍速、インクジェットプリンタ対応<br>レーベル：ホワイト、20枚入り                 |                       |
| <b>CD-RWディスク</b>  |                                    |                |              |                   |   |                       |
| FMV-NSM56   | PCデータ用CD-RW 700MB<br>SW80QP5V1     | 1241835        | オープン価格       | ／パック              | 1パック 記憶容量：700MB、1-4倍速、繰り返し記録用、インクジェットプリンタ<br>対応<br>レーベル：ホワイト、5枚入り     |                       |
|   | データ用CD-RW ブランド銀5枚<br>SW80QU5V1     | 1241843        | オープン価格       | ／パック              | 1パック 記憶容量：700MB、1-4倍速、繰り返し記録用、インクジェットプリンタ<br>非対応<br>レーベル：シルバー、5枚入り    |                       |
|   | CD-RW スリム・カラーMIX5枚<br>SW80QM5V1    | 1241844        | オープン価格       | ／パック              | 1パック 記憶容量：700MB、1-4倍速、繰り返し記録用、インクジェットプリンタ<br>非対応<br>レーベル：カラーミックス、5枚入り |                       |
|   | データ用CD-RW ブランド銀5枚<br>SW80EU5V1     | 1241845        | オープン価格       | ／パック              | 1パック 記憶容量：700MB、4-12倍速、繰り返し記録用、インクジェットプリン<br>タ非対応<br>レーベル：シルバー、5枚入り   |                       |
| <b>DVD-Rディスク</b>  |                                    |                |              |                   |   |                       |
| FMV-NSM56   | 録画用DVD-R プリントابل白10枚<br>VHR12JPP10 | 1241849        | オープン価格       | ／パック              | 1パック 記憶容量：4.7GB/120分、1-16倍速、インクジェットプリンタ対応<br>レーベル：ホワイト、10枚入り          |                       |
|   | データ用DVD-R プリントابل5枚<br>DHR85HP5V1  | 1241851        | オープン価格       | ／パック              | 1パック 記憶容量：8.5GB、2-8倍速、インクジェットプリンタ対応<br>レーベル：ホワイト、5枚入り                 |                       |
|   | データ用DVD-R 8.5GB10枚<br>DHR85HP10SV1 | 1241852        | オープン価格       | ／パック              | 1パック 記憶容量：8.5GB、2-8倍速、インクジェットプリンタ対応<br>レーベル：ホワイト、10枚入り                |                       |
|   | DVD-R 10枚パック<br>DHR47JPP10         | 1661618        | オープン価格       | ／パック              | 1パック 記憶容量：4.7GB、16倍速、インクジェットプリンタ対応<br>レーベル：ホワイト、10枚入り                 |                       |
|   | DVD-R DL データ用10枚<br>DHR85HP10V1    | 1241839        | オープン価格       | ／パック              | 1パック 記憶容量：8.5GB、2-8倍速、インクジェットプリンタ対応<br>レーベル：ホワイト、10枚入り                |                       |
| <b>DVD+Rディスク</b>  |                                    |                |              |                   |   |                       |
| FMV-NSM56   | DVD+R プリントابل5枚<br>DTR85HP5V1      | 1241855        | オープン価格       | ／パック              | 1パック 記憶容量：8.5GB、2.4-8倍速、インクジェットプリンタ対応<br>レーベル：ホワイト、5枚入り               |                       |
| <b>DVD-RWディスク</b>   |                                    |                |              |                   |   |                       |
| FMV-NSM56   | DVD-RW 10枚 シルバー<br>DHW47Y10V1      | 1241853        | オープン価格       | ／パック              | 1パック 記憶容量：4.7GB、2-4倍速、繰り返し記録用、インクジェットプリン<br>タ非対応<br>レーベル：シルバー、10枚入り   |                       |
| <b>プリンタ (用紙)</b>  |                                    |                |              |                   |   |                       |
| カラーページプリンタ<br>XL-C8365  | 普通紙                                | オフィス用紙W A3     | 0411650      | 10,300            | 1ケース  | 1ケース 500枚×3冊/ケース、推奨用紙 |
|   |                                    | オフィス用紙W B4     | 0411620      | 13,200            | 1ケース  | 1ケース 500枚×5冊/ケース、推奨用紙 |
|   |                                    | オフィス用紙W A4     | 0411610 (注1) | 7,100             | 1ケース  | 1ケース 500枚×5冊/ケース、推奨用紙 |
|   |                                    | オフィス用紙W A4 (Y) | 0411612 (注2) | 6,400             | 1ケース  | 1ケース 500枚×5冊/ケース、推奨用紙 |
|   |                                    | オフィス用紙W B5     | 0411640 (注1) | 5,900             | 1ケース  | 1ケース 500枚×5冊/ケース、推奨用紙 |
|   |                                    | オフィス用紙W B5 (Y) | 0411645 (注2) | 6,000             | 1ケース  | 1ケース 500枚×5冊/ケース、推奨用紙 |
|   |                                    | オフィス用紙W A5     | 0411630 (注1) | 4,100             | 1ケース  | 1ケース 500枚×5冊/ケース、推奨用紙 |
|   |                                    | オフィス用紙W A5 (Y) | 0411635 (注2) | 4,000             | 1ケース  | 1ケース 500枚×5冊/ケース、推奨用紙 |
|   |                                    | 再生PPC用紙N70 A4  | 1461601      | オープン価格            | 1ケース  | 1ケース 500枚×5冊/ケース      |
|   |                                    | 再生PPC用紙N70 B4  | 1461602      | オープン価格            | 1ケース  | 1ケース 500枚×5冊/ケース      |
|   | 再生PPC用紙N70 B5                      | 1461603        | オープン価格       | 1ケース              | 1ケース 500枚×5冊/ケース  |                       |
|   | 再生PPC用紙N70 A3                      | 1461604        | オープン価格       | 1ケース              | 1ケース 500枚×3冊/ケース  |                       |
|   | 普通紙                                | オフィス用紙W A3     | 0411650      | 10,300            | 1ケース  | 1ケース 500枚×3冊/ケース、推奨用紙 |
|   |                                    | オフィス用紙W B4     | 0411620      | 13,200            | 1ケース  | 1ケース 500枚×5冊/ケース、推奨用紙 |
|   |                                    | オフィス用紙W A4     | 0411610 (注1) | 7,100             | 1ケース  | 1ケース 500枚×5冊/ケース、推奨用紙 |
|   |                                    | オフィス用紙W A4 (Y) | 0411612 (注2) | 6,400             | 1ケース  | 1ケース 500枚×5冊/ケース、推奨用紙 |
|   |                                    | オフィス用紙W B5     | 0411640 (注1) | 5,900             | 1ケース  | 1ケース 500枚×5冊/ケース、推奨用紙 |
|   |                                    | オフィス用紙W B5 (Y) | 0411645 (注2) | 6,000             | 1ケース  | 1ケース 500枚×5冊/ケース、推奨用紙 |
|   |                                    | オフィス用紙W A5     | 0411630 (注1) | 4,100             | 1ケース  | 1ケース 500枚×5冊/ケース、推奨用紙 |
|   |                                    | オフィス用紙W A5 (Y) | 0411635 (注2) | 4,000             | 1ケース  | 1ケース 500枚×5冊/ケース、推奨用紙 |
| コピー用紙 N A3  |                                    | 0416390        | オープン価格       | 1ケース              | 1ケース 500枚×3冊/ケース  |                       |
| コピー用紙 N B4  |                                    | 0416370        | オープン価格       | 1ケース              | 1ケース 500枚×5冊/ケース  |                       |
| コピー用紙 N A4 5000枚入   | 0416361                            | オープン価格         | 1ケース         | 1ケース 500枚×10冊/ケース |   |                       |
| コピー用紙 N B5  | 0416380                            | オープン価格         | 1ケース         | 1ケース 500枚×5冊/ケース  |   |                       |
| KB-FL59 プリンタ用紙 A4 2500枚   | 1405453                            | 9,750          | 1ケース         | 1ケース 500枚×5冊/ケース  |   |                       |
| 再生PPC用紙N70 A4   | 1461601                            | オープン価格         | 1ケース         | 1ケース 500枚×5冊/ケース  |   |                       |
| 再生PPC用紙N70 B4   | 1461602                            | オープン価格         | 1ケース         | 1ケース 500枚×5冊/ケース  |   |                       |
| 再生PPC用紙N70 B5   | 1461603                            | オープン価格         | 1ケース         | 1ケース 500枚×5冊/ケース  |   |                       |
| 再生PPC用紙N70 A3   | 1461604                            | オープン価格         | 1ケース         | 1ケース 500枚×3冊/ケース  |   |                       |
| 再生紙   | 再生PPC用紙N70 A4                      | 1461601        | オープン価格       | 1ケース              | 1ケース 500枚×5冊/ケース  |                       |
|   | 再生PPC用紙N70 B4                      | 1461602        | オープン価格       | 1ケース              | 1ケース 500枚×5冊/ケース  |                       |
|   | 再生PPC用紙N70 B5                      | 1461603        | オープン価格       | 1ケース              | 1ケース 500枚×5冊/ケース  |                       |
|   | 再生PPC用紙N70 A3                      | 1461604        | オープン価格       | 1ケース              | 1ケース 500枚×3冊/ケース  |                       |
|   | 再生PPC用紙N70 A4                      | 1461601        | オープン価格       | 1ケース              | 1ケース 500枚×5冊/ケース  |                       |
|   | 再生PPC用紙N70 B4                      | 1461602        | オープン価格       | 1ケース              | 1ケース 500枚×5冊/ケース  |                       |
|   | 再生PPC用紙N70 B5                      | 1461603        | オープン価格       | 1ケース              | 1ケース 500枚×5冊/ケース  |                       |
|   | 再生PPC用紙N70 A3                      | 1461604        | オープン価格       | 1ケース              | 1ケース 500枚×3冊/ケース  |                       |
|   | 再生PPC用紙N70 A4                      | 1461601        | オープン価格       | 1ケース              | 1ケース 500枚×5冊/ケース  |                       |
|   | 再生PPC用紙N70 B4                      | 1461602        | オープン価格       | 1ケース              | 1ケース 500枚×5冊/ケース  |                       |

(注1) 用紙をセットする向き (搬送方向) が縦 (SEF) の場合

(注2) 用紙をセットする向き (搬送方向) が横 (LEF) の場合

| 機種   | 商品名                     | 商品番号                  | 標準価格 (円、税別) | 出荷単位                            | 備考  |                                |
|--|-------------------------|-----------------------|-------------|---------------------------------|---|--------------------------------|
| <b>プリンタ (用紙)</b>   |                         |                       |             |                                 |   |                                |
| モノクロレーザープリンタ<br>XL-8400  | オフィス用紙W A3              | 0411650               | 10,300      | 1ケース                            | 1ケース 500枚×3冊/ケース、推奨用紙   |                                |
|  | オフィス用紙W B4              | 0411620               | 13,200      | 1ケース                            | 1ケース 500枚×5冊/ケース、推奨用紙   |                                |
|  | オフィス用紙W A4              | 0411610 (注1)          | 7,100       | 1ケース                            | 1ケース 500枚×5冊/ケース、推奨用紙   |                                |
|  | オフィス用紙W A4 (Y)          | 0411612 (注2)          | 6,400       | 1ケース                            | 1ケース 500枚×5冊/ケース、推奨用紙   |                                |
|  | オフィス用紙W B5              | 0411640 (注1)          | 5,900       | 1ケース                            | 1ケース 500枚×5冊/ケース、推奨用紙   |                                |
|  | オフィス用紙W B5 (Y)          | 0411645 (注2)          | 6,000       | 1ケース                            | 1ケース 500枚×5冊/ケース、推奨用紙   |                                |
|  | オフィス用紙W A5              | 0411630 (注1)          | 4,100       | 1ケース                            | 1ケース 500枚×5冊/ケース、推奨用紙   |                                |
|  | オフィス用紙W A5 (Y)          | 0411635 (注2)          | 4,000       | 1ケース                            | 1ケース 500枚×5冊/ケース、推奨用紙   |                                |
|  | コピー用紙 N A3              | 0416390               | オープン価格      | 1ケース                            | 1ケース 500枚×3冊/ケース  |                                |
|  | コピー用紙 N B4              | 0416370               | オープン価格      | 1ケース                            | 1ケース 500枚×5冊/ケース  |                                |
|  | コピー用紙 N A4 5000枚入       | 0416361               | オープン価格      | 1ケース                            | 1ケース 500枚×10冊/ケース   |                                |
|  | コピー用紙 N B5              | 0416380               | オープン価格      | 1ケース                            | 1ケース 500枚×5冊/ケース  |                                |
|  | 再生PPC用紙N70 A4           | 1461601               | オープン価格      | 1ケース                            | 1ケース 500枚×5冊/ケース  |                                |
|  | 再生PPC用紙N70 B4           | 1461602               | オープン価格      | 1ケース                            | 1ケース 500枚×5冊/ケース  |                                |
|  | 再生PPC用紙N70 B5           | 1461603               | オープン価格      | 1ケース                            | 1ケース 500枚×5冊/ケース  |                                |
|  | 再生PPC用紙N70 A3           | 1461604               | オープン価格      | 1ケース                            | 1ケース 500枚×3冊/ケース  |                                |
|  | モノクロレーザープリンタ<br>XL-4405 | オフィス用紙W A4            | 0411610     | 7,100                           | 1ケース  | 1ケース 500枚×5冊/ケース、推奨用紙          |
|  |                         | オフィス用紙W B5            | 0411640     | 5,900                           | 1ケース  | 1ケース 500枚×5冊/ケース、推奨用紙          |
|  |                         | オフィス用紙W A5            | 0411630     | 4,100                           | 1ケース  | 1ケース 500枚×5冊/ケース、推奨用紙          |
|  |                         | 再生PPC用紙N70 A4         | 1461601     | オープン価格                          | 1ケース  | 1ケース 500枚×5冊/ケース               |
| 再生PPC用紙N70 B5  |                         | 1461603               | オープン価格      | 1ケース                            | 1ケース 500枚×5冊/ケース  |                                |
| FMPR<br>5630/5430/5130/<br>3020  | 普通紙<br>上質               | オフィス用紙W A3            | 0411650     | 10,300                          | 1ケース  | 1ケース 500枚×3冊/ケース               |
|  |                         | オフィス用紙W B4            | 0411620     | 13,200                          | 1ケース  | 1ケース 500枚×5冊/ケース               |
|  |                         | オフィス用紙W A4            | 0411610     | 7,100                           | 1ケース  | 1ケース 500枚×5冊/ケース               |
|  |                         | オフィス用紙W A4 (Y)        | 0411612     | 6,400                           | 1ケース  | 1ケース 500枚×5冊/ケース、横目用紙          |
|  |                         | オフィス用紙W B5            | 0411640     | 5,900                           | 1ケース  | 1ケース 500枚×5冊/ケース               |
|  |                         | オフィス用紙W B5 (Y)        | 0411645     | 6,000                           | 1ケース  | 1ケース 500枚×5冊/ケース、横目用紙          |
|  |                         | オフィス用紙W A5            | 0411630     | 4,100                           | 1ケース  | 1ケース 500枚×5冊/ケース               |
|  | 普通紙<br>再生               | オフィス用紙W A5 (Y)        | 0411635     | 4,000                           | 1ケース  | 1ケース 500枚×5冊/ケース、横目用紙          |
|  |                         | 白紙フォーム<br>15×11インチ    | 0410810     | 7,500                           | 1ケース  | 1ケース 15×11、2,000セット/ケース        |
|  |                         | ストックフォーム 1513-1P      | 0410117     | 6,900                           | 1ケース  | 1ケース 15×11、2,000セット/ケース        |
|  |                         | ストックフォームEC<br>1513-1P | 0414112     | 6,700                           | 1ケース  | 1ケース 15×11、2,000セット/ケース、古紙約70% |
|  |                         | ストックフォーム 1013-1P      | 1451177     | オープン価格                          | 1ケース  | 1ケース 10×11、2,000セット/ケース        |
|  |                         | 白紙フォーム<br>10×11インチ    | 1451178     | オープン価格                          | 1ケース  | 1ケース 10×11、2,000セット/ケース        |
|  |                         | ストックフォーム 1013-1P      | 1451177     | オープン価格                          | 1ケース  | 1ケース 10×11、2,000セット/ケース        |
| FMPR2000G  | 連続用紙<br>上質              | ストックフォーム 1013-1P      | 1451177     | オープン価格                          | 1ケース  | 1ケース 10×11、2,000セット/ケース        |
|  |                         | 白紙フォーム<br>10×11インチ    | 1451178     | オープン価格                          | 1ケース  | 1ケース 10×11、2,000セット/ケース        |
| <b>プリンタ (トナーカートリッジ/リボン/その他)</b>  |                         |                       |             |                                 |   |                                |
| トナーカートリッジ、イメージドラム、環境共生トナー、ドラムカートリッジには製造から2年 (開封後1年間) の有効期限があります。安定した画質を維持するために、有効期限内でのご使用を推奨します。 |                         |                       |             |                                 |   |                                |
| カラーレーザープリンタ<br>XL-C8365  | トナーカートリッジCL117 (ブラック)   | 0809610               | 23,900      | ／本                              | 1本 ブラックトナー約10,000ページ印刷可能 (JIS X6932 (ISO/IEC19798) に基づく公表値) ※1  |                                |
|  | トナーカートリッジCL117 (イエロー)   | 0809620               | 25,500      | ／本                              | 1本 イエロートナー約10,000ページ印刷可能 (JIS X6932 (ISO/IEC19798) に基づく公表値) ※1  |                                |
|  | トナーカートリッジCL117 (マゼンタ)   | 0809630               | 25,500      | ／本                              | 1本 マゼンタトナー約10,000ページ印刷可能 (JIS X6932 (ISO/IEC19798) に基づく公表値) ※1  |                                |
|  | トナーカートリッジCL117 (シアン)    | 0809640               | 25,500      | ／本                              | 1本 シアントナー約10,000ページ印刷可能 (JIS X6932 (ISO/IEC19798) に基づく公表値) ※1   |                                |
|  | イメージドラムCL117 (ブラック)     | 0809710               | 17,300      | ／台                              | 1台  |                                |
|  | イメージドラムCL117 (イエロー)     | 0809720               | 17,300      | ／台                              | 1台  |                                |
|  | イメージドラムCL117 (マゼンタ)     | 0809730               | 17,300      | ／台                              | 1台  |                                |
|  | イメージドラムCL117 (シアン)      | 0809740               | 17,300      | ／台                              | 1台  |                                |
|  | レーザープリンタ置台              | 0530580               | 36,500      | ／台                              | 1台 600 (W) ×610 (D) ×440 (H) mm                                 |                                |
|  | レーザープリンタ置台 (A3タイプ)      | 0530585               | オープン価格      | ／台                              | 1台 500 (W) ×550 (D) ×113 (H) mm                                 |                                |
| モノクロレーザープリンタ<br>XL-9460  | ドラムカートリッジLB322          | 0899730               | 45,900      | ／台                              | 1台 約40,000ページ印刷可能 (4ページ/ジョブ印刷時) 約25,000ページ印刷可能 (1ページ/ジョブ印刷時) ※1 |                                |
|  | トナーカートリッジLB322B         | 0899720               | 28,800      | ／本                              | 1本 約15,000ページ印刷可能 (JIS X6931 (ISO/IEC19752) に基づく公表値) ※1         |                                |
|  | レーザープリンタ置台              | 0530580               | 36,500      | ／台                              | 1台 600 (W) ×610 (D) ×440 (H) mm                                 |                                |
|  | レーザープリンタ置台 (A3タイプ)      | 0530585               | オープン価格      | ／台                              | 1台 500 (W) ×550 (D) ×113 (H) mm                                 |                                |
| モノクロレーザープリンタ<br>XL-8400  | トナーカートリッジLB323          | 0899920               | 43,800      | ／本                              | 1本 約10,000ページ印刷可能 (JIS X6931 (ISO/IEC19752) に基づく公表値) ※1         |                                |
|  | レーザープリンタ置台              | 0530580               | 36,500      | ／台                              | 1台 600 (W) ×610 (D) ×440 (H) mm                                 |                                |
|  | レーザープリンタ置台 (A3タイプ)      | 0530585               | オープン価格      | ／台                              | 1台 500 (W) ×550 (D) ×113 (H) mm                                 |                                |
| モノクロレーザープリンタ<br>XL-4405  | ドラムカートリッジLB112          | 0805530               | 28,500      | ／台                              | 1台 約30,000ページ印刷可能 (3ページ/ジョブ印刷時) ※1                              |                                |
|  | トナーカートリッジLB112A         | 0805510               | 7,500       | ／本                              | 1本 約3,000ページ印刷可能 (JIS X6931 (ISO/IEC19752) に基づく公表値) ※1          |                                |
|  | トナーカートリッジLB112B         | 0805520               | 16,300      | ／本                              | 1本 約7,000ページ印刷可能 (JIS X6931 (ISO/IEC19752) に基づく公表値) ※1          |                                |
|  | レーザープリンタ置台              | 0530580               | 36,500      | ／台                              | 1台 600 (W) ×610 (D) ×440 (H) mm                                 |                                |
|  | レーザープリンタ置台 (A3タイプ)      | 0530585               | オープン価格      | ／台                              | 1台 500 (W) ×550 (D) ×113 (H) mm                                 |                                |
| レーザープリンタ置台 (A4タイプ)   | 0530595                 | オープン価格                | ／台          | 1台 400 (W) ×400 (D) ×113 (H) mm |   |                                |

(注1) 用紙をセットする向き (搬送方向) が縦 (SEF) の場合  
(注2) 用紙をセットする向き (搬送方向) が横 (LEF) の場合  
※1: 実際の交換サイクルは印刷条件や原稿の内容によって異なります。

| 機種                       | 商品名          | 商品番号   | 標準価格 (円、税別) | 出荷単位  | 備考   |                                       |
|--------------------------|--------------|--|-------------|-------|------|---------------------------------------|
| プリンタ (トナーカートリッジ/リボン/その他) |              | トナーカートリッジ、イメージドラム、環境共生トナー、ドラムカートリッジには製造から2年 (開封後1年間) の有効期限があります。安定した画質を維持するために、有効期限内でのご使用を推奨します。 |             |       |      |                                       |
| ドットインパクトプリンタ             | FM3020/2000G | リボンカセット DPK3800黒 (2)   | 0327610     | 3,860 | ／巻   | 1巻 ANKドラフト500万字印刷可能※1                 |
|                          |              | サブカセット DPK3800黒 (2)  | 0327620     | 1,930 | ／巻   | 1巻 0327610の詰替え用リボン、ANKドラフト500万字印刷可能※1 |
|                          |              | リボンカセット DPK3800黒 (2) (2巻入り)  | 0327615     | 6,020 | ／セット | 1セット 0327610の2巻入セット※1                 |
|                          |              | サブカセット DPK3800黒 (2) (2巻入り)   | 0327625     | 3,010 | ／セット | 1セット 0327620の2巻入セット※1                 |
|                          | FM5630/5430  | リボンカセット SDM-14   | 0327410     | 9,260 | ／巻   | 1巻 ANKドラフト1,500万字印刷可能                 |
|                          |              | サブカセット SDM-14  | 0327420     | 4,950 | ／巻   | 1巻 0327410の詰替え用リボン、ANKドラフト1,500万字印刷可能 |
|                          | FM5130       | リボンカセット SDM-15   | 0327510     | 3,380 | ／巻   | 1巻 ANKドラフト500万字印刷可能                   |
|                          |              | サブカセット SDM-15  | 0327520     | 1,680 | ／巻   | 1巻 0327510の詰替え用リボン、ANKドラフト500万字印刷可能   |

※1: DPK3800につきましては、2023年10月より商品仕様を一部変更しており、『新/旧仕様商品は互換性が無く、新旧の異なる仕様間でのリボン詰替えはできない』ものとなっておりますのでご注意ください。詳細は富士通ワーク株式会社ホームページ (<https://www.fujitsu.com/jp/group/coworco/>) をご参照ください。

上記サプライ用品については、以下にお問い合わせください。

富士通ワーク株式会社 お客様総合センター TEL 0120-505-279

※携帯電話・IPS電話の場合: 03-5520-5820

(通話料金はお客様のご負担となります)

月曜日～金曜日 9:00～12:00、13:00～17:30(祝日・年末年始除く)

<https://www.fujitsu.com/jp/group/coworco/>

- 本製品をご使用いただく前に、同梱されているソフトウェアの使用許諾条件および保証規定 (<https://www.microsoft.com/ja-jp/useterms>) に同意いただく必要があります。
- 利用できる「Copilot キー」の機能は、日本においてはCopilotが起動しますが、その他の国・地域により異なります。お客様の環境で利用できる機能を確認したい場合は [aka.ms/keysupport](https://aka.ms/keysupport) をご覧ください。
- Windows 11 の一部機能には、追加のハードウェアが必要となる場合があります。WindowsオペレーティングシステムおよびWindowsアップデートに対してもディスク容量を使用するため、お客様が使用可能な実容量は少なくなります。詳しくは、<https://www.microsoft.com/ja-jp/windows/windows-11-specifications> をご覧ください。
- Intel、インテル、Intelロゴ、Intel Inside、Intel Insideロゴ、Intel vPro、Intel vProロゴ、Celeron、Celeron Inside、Intel Core、Core Inside、vPro Insideは、アメリカ合衆国およびその他の国におけるIntel Corporationの商標です。
- USBメモリを使用する修理作業が発生する場合があります。
- CyberLink、PowerDVD、Power2Goは、CyberLink Corporationおよびその関連会社の商標または登録商標です。
- NVIDIAは、NVIDIA Corporationの登録商標です。
- HDMI、High-Definition Multimedia Interface、およびHDMIロゴは、米国およびその他の国におけるHDMI Licensing Administrator, Inc. の商標または、登録商標です。
- 記載されている会社名、製品名は各社の登録商標または商標です。

## ⚠️ 安全に関するご注意

●ご使用の際は、マニュアルの「安全上のご注意」をよくお読みの上、正しくお使いください。

水、湿気、蒸気、ほこり、油煙などの多い場所に設置しないでください。  
火災、故障、感電などの原因となることがあります。表示された正しい電源・電圧でお使いください。

レーザー式マウス、CD/DVD/Blu-ray Disc について  
本製品に選択することができるレーザー式マウス、CD/DVD/Blu-ray Disc ドライブは **クラス1レーザー製品** レーザーを使用しています。

## 富士通株式会社

■本システム構成図掲載商品のご購入に関する相談は、電話でも承ります。

### 【購入相談窓口】

通話料 無料 **0120-564-930** (受付時間:9時～18時 ※土・日・祝日、年末年始除く)

\*システムメンテナンスのため、サポートを休止させていただく場合があります。  
\*電話番号はお間違えないよう、お確かめのうえおかけください。

◎インターネットで最新の製品情報などをご覧ください。

富士通製品情報ページ (<https://jp.fujitsu.com/platform/pc/>)

ESPRIMOについてのお問い合わせ、ご用命は、下記にお申し付けください。

- ★本システム構成図に掲載されております商品の価格体系につきましては、「希望小売価格」となっております。
- ★本システム構成図は、2024年8月現在のものです。改良のため予告なしに仕様・デザイン等を変更することがあります。
- ★本システム構成図に掲載されている商品のイメージ図は、実際の商品とは異なる場合があります。
- ★本製品の補修用性能部品（製品の機能を維持するために必要な部品）の保有期間は、製造終了後5年間です。
- ★本システム構成図に記載のパソコン本体及び周辺機器は日本国内仕様です。当社では、海外での保守サービスおよび技術サポートは行っておりません。また、お客様の責任において海外に持ち出される場合は、輸出許可証が必要となる場合があります。海外各国固有の規格は取得しておりません。
- ★Windows 11 サポート機種については、USBメモリを使用する修理作業が発生する場合があります。

2024年8月