

エスプリモ

Fujitsu Desktop **ESPRIMO**

法人向けデスクトップPC システム構成図

目次

本体・カスタムメイド型名・価格一覧

■PC本体と、選択可能なカスタムメイドの型名、価格をご確認いただけます。

※OSや機種毎の留意事項がありますので、ハードウェア一覧 (P41～P46) にて必ず詳細をご確認ください。

ESPRIMO

ウルトラスモール型

・ ESPRIMO G6012/N 4

液晶一体型

・ ESPRIMO G6012/N 10

コンパクト型

・ ESPRIMO D9012/N 12

・ ESPRIMO D7012/N 17

・ ESPRIMO D6012/N 25

ESPRIMO G6012/N、D7012/Nにおいて、24時間対応モデルをご用意しています。
 各種管理/監視システム、店舗システム、公共交通システム、病院事務システムなど連続稼働が必要な場合
 におすすめのモデルです。

カスタムメイドプラスサービス 27

■パソコンの大量展開に向けた、生産工場による有償カスタマイズ・サービスです。

Fujitsu マネージドインフラサービス SupportDesk 28

■標準保証 (1年間引取+パーツ保証) をカスタムメイドで3～5年間のパーツ保証や訪問修理に拡張できるサポートメニューです。

その他サービス 30

■パソコンの導入時にかかる費用をご確認いただけます。

システム構成図 31

■PC本体と周辺機器の接続可否をご確認いただけます。

※OSや機種毎の留意事項がありますので、ハードウェア一覧 (P41～P46) にて必ず詳細をご確認ください。

ハードウェア一覧 41

■PC本体と周辺機器の詳細や留意事項をご確認いただけます。

サプライ一覧 47

■サプライ品をご確認いただけます。

■各モデルのサポートOS

各モデルのサポートOSにつきましては、製品情報ページ→各モデルの仕様のページをご覧ください。https://jp.fujitsu.com/platform/pc/product/esprimo/富士通は、本製品で「サポートOS」を動作させるために必要なBIOSおよびドライバを提供しますが、全ての機能を保証するものではありません。クライアントHyper-Vは本製品上で実行可能な仮想化環境を構築する機能として提供されますが動作保証外となります。

※サポートOSに関する最新の情報については下記ホームページ「OS関連情報」をご確認ください。
https://www.fmwORLD.net/biz/fmw/support/os/

■ボリュームライセンスOSで「Microsoft Office」をご利用になる場合

カスタムメイドメニューで選択可能な「Microsoft Office」は、マイクロソフト社から大量展開を認められておりません。ボリュームライセンスOSで大量展開を行う場合は、ボリュームライセンス版「Microsoft Office」を台数分ご購入ください。

■各モデルのリカバリメディアとリカバリイメージについて

本システム構成図記載のESPRIMOは、Windows 11 Proモデルはリカバリメディアを本体に標準添付しておりません。Windows 11 Pro(ダウングレードしたWindows 10 Proをプリインストール)モデルはリカバリデータディスクが標準添付しております。リカバリを行う場合、リカバリデータディスクとドライバズディスクが必要です。本体購入時にカスタムメイドでリカバリデータディスク/ドライバズディスクをご購入いただくか、再セットアップ用のリカバリイメージ(リカバリデータディスク/ドライバズディスク)をDVD+R DLまたはDVD-R DL媒体に書き出し、バックアップ媒体をご準備ください。

OS	リカバリメディア				対応機種
	カスタムメイドしない場合		カスタムメイドした場合		
Windows 11 Pro	標準添付なし	Windows 11 Proのリカバリイメージをストレージ内に格納	Windows 11 Pro リカバリメディア*1 添付	Windows 11 Proのリカバリイメージをストレージ内に格納	G6012/N*3、D9012/N、D7012/N、D6012/N
Windows 11 Pro (ダウングレードしたWindows 10 Proをプリインストール) *4	Windows 11 Pro リカバリメディア*2 標準添付	Windows 10 Proのリカバリイメージをストレージ内に格納	—	—	G6012/N*3、D9012/N、D7012/N、D6012/N

※サポートOSのドライバズディスクをストレージ内に格納しています。なお、書き出すにはDVD+R DL、DVD-R DL媒体が必要です。
*1: セット内容: Windows 11 Proリカバリ起動ディスク、リカバリデータディスク、ドライバズディスク
*2: セット内容: Windows 11 Proリカバリ起動ディスク、リカバリデータディスク
*3: G6012/N (スタンダードモデル) およびG6012/N (24時間モデル) は光学ドライブ搭載不可のため、リカバリデータディスクを利用するには、外付けのスーパーマルチドライブユニットが必須です。
*4: ボリュームライセンス必須です。

■光学ドライブ仕様一覧

品名		薄型
DVD-ROMドライブ	読出速度	CD-ROM: 読出最大24倍速、CD-R: 読出最大24倍速、CD-RW: 読出最大24倍速、DVD-ROM: 読出最大8倍速、DVD-RAM: 読出最大5倍速、DVD-R: 読出最大8倍速、DVD-R DL: 読出最大4倍速、DVD-RW: 読出最大8倍速、DVD+R: 読出最大8倍速、DVD+R DL: 読出最大4倍速、DVD+RW: 読出最大8倍速
	書込速度	—
スーパーマルチドライブ	読出速度	CD-ROM: 読出最大24倍速、CD-R: 読出最大24倍速、CD-RW: 読出最大24倍速、DVD-ROM: 読出最大8倍速、DVD-RAM: 読出最大5倍速、DVD-R: 読出最大8倍速、DVD-R DL: 読出最大6倍速、DVD-RW: 読出最大8倍速、DVD+R: 読出最大8倍速、DVD+R DL: 読出最大6倍速、DVD+RW: 読出最大8倍速
	書込速度	CD-R: 書込最大24倍速、CD-RW: 書換最大10倍速、DVD-RAM*1: 書換最大5倍速、DVD-R: 書込最大8倍速、DVD-R DL: 書込最大4倍速、DVD-RW: 書換最大6倍速、DVD+R: 書込最大8倍速、DVD+R DL: 書込最大4倍速、DVD+RW: 書換最大8倍速 パッファアンダーランエラー防止機能
Blu-rayドライブ	読出速度	CD-ROM: 読出最大24倍速、CD-R: 読出最大24倍速、CD-RW: 読出最大24倍速、DVD-ROM: 読出最大8倍速、DVD-RAM: 読出最大5倍速、DVD-R: 読出最大8倍速、DVD-R DL (2層): 読出最大8倍速、DVD-RW: 読出最大8倍速、DVD+R: 読出最大8倍速、DVD+R DL (2層): 読出最大8倍速、DVD+RW: 読出最大8倍速、BD-ROM: 読出最大6倍速、BD-R: 読出最大6倍速、BD-R DL (2層): 読出最大6倍速、BD-R XL (3層): 読出最大4倍速、BD-RE: 読出最大5倍速、BD-RE DL (2層): 読出最大5倍速、BD-RE XL (3層): 読出最大2倍速
	書込速度	CD-R: 書込最大24倍速、CD-RW: 書込最大10倍速、DVD-RAM*1: 書込最大5倍速、DVD-R: 書込最大8倍速、DVD-R DL (2層): 書込最大6倍速、DVD-RW: 書込最大6倍速、DVD+R: 書込最大8倍速、DVD+R DL (2層): 書込最大6倍速、DVD+RW: 書込最大8倍速、BD-R: 書込最大6倍速、BD-R DL (2層): 書込最大6倍速、BD-R XL (3層): 書込最大4倍速、BD-RE: 書込最大2倍速、BD-RE DL (2層): 書込最大2倍速、BD-RE XL (3層): 書込最大2倍速 パッファアンダーランエラー防止機能

※ 接続可能なドライブについては「カスタムメイド型名・価格一覧表」をご覧ください。
※ DVDソフトによっては再生できない場合があります。また、ディスクによってはご利用になれない場合もあります。読み出し、書き込み速度はメディアや動作環境によって異なる場合があります。DVD-RAMはカートリッジから取り出した状態あるいはカートリッジなしでご使用ください。
※ 書き込み/書き換え速度は、ドライブの性能値です。書き込み/書き換え速度に対応したメディアが必要になりますが、対応メディアは販売されていない場合があります。
※ Ultra Speed CD-RWディスクはご利用になれません。
DVD-R DLは、DVD-R for DL Ver.3.0に準拠したディスクの書き込みに対応しています。ただし、追記には未対応です。追記モードで記録されたDVD-R DLの読み出しは保証しません。
*1: Windows 10、Windows 11はUDF形式 (UDF1.02、UDF1.50、UDF2.00、UDF2.01、UDF2.50、UDF2.60) でのフォーマットと読み書きが可能です。FAT32形式は、読み書きのみ可能です。

本システム構成図に記載の情報は2023年10月現在のものであり、予告無く変更される可能性があります。あらかじめご了承ください。またご購入の際には必ず最新の情報をお確かめください。

ウルトラスモール型

A1 **ESPRIMO G6012/N**

(スタンダードモデル)
(国際エネルギースタートプログラム対応モデル)



各変更/追加メニュー①～⑳の型名/価格等の詳細につきましては
次ページの【変更・追加オプション型名/価格一覧】をご確認ください。

【 】部分の構成パターンに対して、カスタムメイドで仕様の変更・追加が可能です。

型名	希望小売価格 (円、税別)	提供時期	OS	CPU	メモリ	ストレージ	光学ドライブ	無線LAN	変換ケーブル拡張 インターフェース	セキュリティ	キーボード	マウス	アプリケーション	リカバリメディア ※1※2★	VESAキット ※	保証	液晶ディスプレイ
FMVB22001	214,500	2023. 10/中	Windows 11 Pro	インテル® Celeron® プロセッサ G6900	4GB (4GB×1)	暗号化機能付 256GB フラッシュ メモリアドレス (DRAM-less/NVMe) *1	—	—	—	—	USB黒 キーボード	USB黒 マウス (光学式)	—	—	—	標準保証 1年/パーツ 保証 + 1年引取 修理	—
FMVB22002	209,800		—														
FMVB22005 ★	216,300		Windows 11 Pro (ダウンロード したWindows 10 Proをプリン ストール)								Windows 11 Pro リカバリデー タディスク 標準添付						
FMVB22006 ★	211,600		—														

★ボリュームライセンス必須です。

※設置可能なディスプレイは下記の「VESAキット設置可能ディスプレイ」表で確認をしてください。

G6012/Nのスタンダードモデルは、光学ドライブは搭載できません。ドライブスディスク等をご利用される場合には、外付けのCD/DVDドライブ等をご利用ください。

※1: リカバリディスクを選択しない場合、媒体へリカバリイメージを書き出すには、外付けのスーパーマルチドライブユニットが必須です。

※2: リカバリをするときは、リカバリデータディスクとドライブスディスクが必要です。必要に応じて「リカバリガイド」をご覧ください。

① インテル® Core™ i3-13100 プロセッサ +22,400円	⑤ 8GB (8GB×1) +56,000円	⑥ 暗号化機能付 512GBフラッシュメモリアドレス (NVMe)*1 +56,000円	⑨ IEEE 802.11 ax/ac/a/b/g/n 無線LAN + Bluetooth追加 +23,500円	⑩ DP→VGA変換ケーブル*2*3 +5,800円	⑭ セキュリティチップ 2.0 追加 +1,100円	⑮ USB抗菌キーボード*5*6 +10,500円	⑯ USBレザーマウス +3,400円	⑰ Office Personal 2021*7 +48,000円	⑱ Office Home and Business 2021*7 +54,300円	⑲ Office Professional 2021*7 +145,400円	⑳ Office Professional 2021*7 +145,400円	㉑ VESAキット (L) 追加*8 +5,600円	㉒ VESAキット (S) 追加*8 +5,600円	㉓ 保証延長パック (3年間/パーツ保証+1年日翌営業日訪問修理) +3,100円	㉔ 保証延長パック (3年間/パーツ保証+1年日翌営業日訪問修理) +3,100円	㉕ 保証延長パック (3年間/パーツ保証+1年日翌営業日訪問修理) +3,100円	㉖ 保証延長パック (3年間/パーツ保証+1年日翌営業日訪問修理) +3,100円	㉗ 保証延長パック (3年間/パーツ保証+1年日翌営業日訪問修理) +3,100円	㉘ 保証延長パック (3年間/パーツ保証+1年日翌営業日訪問修理) +3,100円	㉙ 保証延長パック (3年間/パーツ保証+1年日翌営業日訪問修理) +3,100円	㉚ 保証延長パック (3年間/パーツ保証+1年日翌営業日訪問修理) +3,100円	㉛ 保証延長パック (3年間/パーツ保証+1年日翌営業日訪問修理) +3,100円	㉜ 保証延長パック (3年間/パーツ保証+1年日翌営業日訪問修理) +3,100円	㉝ 保証延長パック (3年間/パーツ保証+1年日翌営業日訪問修理) +3,100円	㉞ 保証延長パック (3年間/パーツ保証+1年日翌営業日訪問修理) +3,100円	㉟ 保証延長パック (3年間/パーツ保証+1年日翌営業日訪問修理) +3,100円	㊱ 保証延長パック (3年間/パーツ保証+1年日翌営業日訪問修理) +3,100円	㊲ 保証延長パック (3年間/パーツ保証+1年日翌営業日訪問修理) +3,100円	㊳ 保証延長パック (3年間/パーツ保証+1年日翌営業日訪問修理) +3,100円	㊴ 保証延長パック (3年間/パーツ保証+1年日翌営業日訪問修理) +3,100円	㊵ 保証延長パック (3年間/パーツ保証+1年日翌営業日訪問修理) +3,100円	㊶ 保証延長パック (3年間/パーツ保証+1年日翌営業日訪問修理) +3,100円	㊷ 保証延長パック (3年間/パーツ保証+1年日翌営業日訪問修理) +3,100円	㊸ 保証延長パック (3年間/パーツ保証+1年日翌営業日訪問修理) +3,100円	㊹ 保証延長パック (3年間/パーツ保証+1年日翌営業日訪問修理) +3,100円	㊺ 保証延長パック (3年間/パーツ保証+1年日翌営業日訪問修理) +3,100円	㊻ 保証延長パック (3年間/パーツ保証+1年日翌営業日訪問修理) +3,100円	㊼ 保証延長パック (3年間/パーツ保証+1年日翌営業日訪問修理) +3,100円	㊽ 保証延長パック (3年間/パーツ保証+1年日翌営業日訪問修理) +3,100円	㊾ 保証延長パック (3年間/パーツ保証+1年日翌営業日訪問修理) +3,100円	㊿ 保証延長パック (3年間/パーツ保証+1年日翌営業日訪問修理) +3,100円
---	------------------------------	--	--	----------------------------------	----------------------------------	---------------------------------	---------------------------	---	--	--	--	----------------------------------	----------------------------------	---	---	---	---	---	---	---	---	---	---	---	---	---	---	---	---	---	---	---	---	---	---	---	---	---	---	---	---

①: Opatモードには対応していません。
*2: 接続したアナログディスプレイでは著作権保護付きDVDは再生できません。アナログディスプレイ接続時には手配が必須です。
*3: シリアルポート追加と同時に選択可能です。
*4: 他のメニューとの同時選択可能です。
*5: キーボードなしモデルでは選択できません。
*6: 受注生産品です。
*7: 本製品はプロダクトキーを記載したライセンスカードは添付されません。本製品はインターネットに接続することをご利用にされます。
*8: 対象の型名と設置可能ディスプレイは「VESAキット設置可能ディスプレイ」を参照ください。

■VESAキット設置可能ディスプレイ

品名	型名	設置可能ディスプレイ
VESAキット (L) 追加	FMCACC06K	富士通製ディスプレイ 23.8型ワイド (VL-B24-9T)、24.1型ワイド (VL-B24W-9T)
VESAキット (S) 追加	FMCACC06L	富士通製ディスプレイ 17型スクエア (VL-E17-9)、19型スクエア (VL-E19-9)、21.5型ワイド (VL-E20T-7)、21.5型ワイド (VL-E22-8TA、VL-E22-8TC)

★: 以下の条件を満たすお客様は、Windows 11 Pro搭載モデルにWindows 10 Proをインストールした「ボリュームライセンス必須モデル」をご購入いただけます。

【適用条件】
マイクロソフト社とWindows OSボリュームライセンス契約を締結していること。

【留意事項】
ボリュームライセンス必須モデルは、リカバリメディアは選択できません。再セットアップ用のリカバリイメージをDVD+R DLまたはDVD-R DL媒体に書き出し、バックアップ媒体を準備してください。

カスタムメイドメニューを超えて、お客様のご要望に応じた、きめ細かなオーダーメイドPCをご提供致しますので、当社営業もしくは販売パートナーまでお問い合わせください。機種によって対応可能な構成が異なります。

オーダーメイド例)

- ・USB白キーボードやUSB白マウス (光学式) やUSB白マウス (レーザー式) へ変更可能です。
- ・取扱説明書等のマニュアルは、指定数量のみ納品可能です。

▶▶▶ 本体・カスタムメイド型名・価格一覧

【ESPRIMO G6012/N (スタンダードモデル) (国際エネルギースタープログラム対応モデル) の変更・追加オプション型名/価格一覧】

項目	品名	型名	提供時期	希望小売価格 (円、税別)	OS		備考
					Windows 11 Pro	Windows 11 Pro (ダウングレードしたWindows 10 Proをプリインストール)	
CPU	① CPU変更Celeron® G6900→Core™ i3-13100	FMCPRC16V	本体に同期	22,400	●	●	標準搭載CPUをIntel® Celeron® プロセッサ G6900からIntel® Core™ i3-13100プロセッサに変更します。
	② CPU変更Celeron® G6900→Core™ i5-12500T	FMCPRC16X	本体に同期	41,400	●	●	標準搭載CPUをIntel® Celeron® プロセッサ G6900からIntel® Core™ i5-12500Tプロセッサに変更します。
	③ CPU変更Celeron® G6900→Core™ i5-13500T + ACアダプタ変更	FMCPRC16Y	本体に同期	50,600	●	●	標準搭載CPUとACアダプタをIntel® Celeron® プロセッサ G6900とACアダプタ (65W) からIntel® Core™ i5-13500TプロセッサとACアダプタ (90W) に変更します。
	④ CPU変更Celeron® G6900→Core™ i7-13700T + ACアダプタ変更	FMCPRC170	本体に同期	197,900	●	●	標準搭載CPUとACアダプタをIntel® Celeron® プロセッサ G6900とACアダプタ (65W) からIntel® Core™ i7-13700TプロセッサとACアダプタ (90W) に変更します。
メモリ★1	⑤ メモリ変更4GB (4GB×1) → 8GB (8GB×1) (DDR4 SO-DIMM)	FMCMEM0NL	本体に同期	56,000	●	●	標準搭載メモリを4GB (4GB×1) から8GB (8GB×1) に変更します。DDR4 SO-DIMM。
	⑥ メモリ変更4GB (4GB×1) → 16GB (8GB×2) (DDR4 SO-DIMM)	FMCMEM0NM	本体に同期	151,200	●	●	標準搭載メモリを4GB (4GB×1) から16GB (8GB×2) に変更します。DDR4 SO-DIMM。
	⑦ メモリ変更4GB (4GB×1) → 32GB (16GB×2) (DDR4 SO-DIMM)	FMCMEM0NN	本体に同期	302,400	●	●	標準搭載メモリを4GB (4GB×1) から32GB (16GB×2) に変更します。DDR4 SO-DIMM。
ストレージ	⑧ 暗号化機能付256GBフラッシュメモリアドレス→暗号化機能付512GBフラッシュメモリアドレス (NVMe)	FMCHDD196	本体に同期	56,000	●	●	標準搭載ストレージを暗号化機能付フラッシュメモリアドレス256GB (DRAM-less/NVMe) から暗号化機能付フラッシュメモリアドレス512GB (NVMe) に変更します。*Opalモードには対応していません。
無線LAN	⑨ 802.11ax/ac/a/b/g/n無線LAN + Bluetooth追加	FMCMNET0DE	本体に同期	23,500	●	●	IEEE 802.11a/b/g/n/ac/ax準拠 + Bluetoothを追加します。
交換ケーブル/拡張インターフェース	⑩ DP→VGA交換ケーブル追加	FMCEXT09C	本体に同期	5,800	●	●	DisplayPortをVGAインターフェースに変換するケーブルを追加します。DDCIに対応したディスプレイおよびケーブルをご使用ください。*シリアルポート追加と同時に選択可能です。
	⑪ DP→DVI交換ケーブル追加	FMCEXT09D	本体に同期	5,800	●	●	DisplayPortをDVIインターフェースに変換するケーブルを追加します。*DVI DLIには対応していません。シリアルポート追加と同時に選択可能です。
	⑫ DP→HDMI交換ケーブル追加	FMCEXT09E	本体に同期	5,800	●	●	DisplayPortをHDMIインターフェースに変換するケーブルを追加します。*シリアルポート追加と同時に選択可能です。
	⑬ シリアルポート追加	FMCEXT0CJ	本体に同期	7,000	●	●	シリアルポート (RS232C、9PIN) ×1を追加します。他のメニューとの同時選択できません。
セキュリティ	⑭ セキュリティチップ 2.0追加	FMCMSEC199	本体に同期	1,100	●	●	セキュリティチップを追加。TCG V2.0準拠。
キーボード	⑮ キーボード変更→USB抗菌キーボード	FMCKBD0DL	本体に同期	10,500	●	●	標準構成の添付キーボードをUSB抗菌キーボード (キーピッチ約19.0mm、キーストローク約3.0mm、109Aキー) (白) に変更します。*キーボードなしモデルでは選択できません。受注生産品です。
マウス	⑯ マウス変更→USBレーザー黒マウス	FMCPD06B	本体に同期	3,400	●	●	標準構成の添付USBマウス (光学式) をUSBマウス (レーザー式) (黒) に変更します。
	⑰ マウス変更→USB抗菌マウス (光学式)	FMCPD06A	本体に同期	2,300	●	●	標準構成の添付USBマウス (光学式) をUSB抗菌マウス (光学式) (白) に変更します。*受注生産品です。
アプリケーション★2	⑱ Microsoft® Office Personal 2021追加	FMCAPL06T	本体に同期	48,000	●	●	Microsoft® Office Personal 2021を追加します。
	⑲ Microsoft® Office Home and Business 2021追加	FMCAPL06V	本体に同期	54,300	●	●	Microsoft® Office Home & Business 2021を追加します。
	⑲ Microsoft® Office Professional 2021追加	FMCAPL06W	本体に同期	145,400	●	●	Microsoft® Office Professional 2021を追加します。
リカバリメディア★3	⑳ リカバリデータディスク+ドライバズディスク追加 (Windows 11 Pro)	FMCRDD250	本体に同期	3,300	●	—	Windows 11 Pro用のリカバリディスクセットを添付します。
VESAキット	㉑ VESAキット (L) 追加	FMCAAC06K	本体に同期	5,600	●	●	富士通製ディスプレイ23.8型ワイド (VL-B24-9T)、24.1型ワイド (VL-B24W-9T) へ設置可能です。
	㉒ VESAキット (S) 追加	FMCAAC06L	本体に同期	5,600	●	●	富士通製ディスプレイ17型スクエア (VL-E17-9)、19型スクエア (VL-E19-9)、19.5型ワイド (VL-E20T-7)、21.5型ワイド (VL-E22-8TA、VL-E22-8TC) へ設置可能です。
	㉓ 保証拡張 (3年間パーツ保証 + 1年目翌営業日以降訪問修理)	FMCSUP03T	本体に同期	3,100	●	●	標準保証 (1年パーツ保証 + 1年目翌営業日以降訪問修理) を3年間パーツ保証に拡張します。本体に「3年保証拡張」を添付、保証延長パック (3年間パーツ保証 + 1年目翌営業日以降訪問修理) 規定の書面を同梱します。
保証	㉔ 保証延長パック (3年間翌営業日以降訪問修理)	FMCSUB32	本体に同期	15,000	●	●	標準保証 (1年パーツ保証 + 1年目翌営業日以降訪問修理) を3年間翌営業日以降訪問修理 (パソコン用) 証書の書面を同梱します。
	㉕ 保証延長パック (4年間翌営業日以降訪問修理)	FMCSUB42	本体に同期	24,000	●	●	標準保証 (1年パーツ保証 + 1年目翌営業日以降訪問修理) を4年間翌営業日以降訪問修理 (パソコン用) 証書の書面を同梱します。
	㉖ 保証延長パック (5年間翌営業日以降訪問修理)	FMCSUB52	本体に同期	36,000	●	●	標準保証 (1年パーツ保証 + 1年目翌営業日以降訪問修理) を5年間翌営業日以降訪問修理 (パソコン用) 証書の書面を同梱します。
	㉗ 保証延長パック (3年間引取修理)	FMCSUC32	本体に同期	14,000	●	●	標準保証 (1年パーツ保証 + 1年目翌営業日以降訪問修理) を3年間引取修理 (パソコン用) 証書の書面を同梱します。
	㉘ 保証延長パック (4年間引取修理)	FMCSUC42	本体に同期	22,000	●	●	標準保証 (1年パーツ保証 + 1年目翌営業日以降訪問修理) を4年間引取修理 (パソコン用) 証書の書面を同梱します。
	㉙ 保証延長パック (5年間引取修理)	FMCSUC52	本体に同期	32,000	●	●	標準保証 (1年パーツ保証 + 1年目翌営業日以降訪問修理) を5年間引取修理 (パソコン用) 証書の書面を同梱します。

注) 特に注釈のある場合を除き、選択できるカスタムメイドオプションは、各項目につき1点のみです。複数の選択はできません。

注) カスタムメイドオプションの単独出荷はできません。

注) カスタムメイドで変更/追加したメモリモジュールは選択された本体のみに搭載できます。他の本体に搭載することはできません。

★1 メモリのアクセススピードは本体のメモリアドレスのスピードに準拠します。

★2 本Officeにはプロダクトキーを記載したライセンスカードは添付されません。本Officeは、出荷時に64bit版がプリインストールされています。32bit版のインストールはできません。本Officeをご利用になる場合は、インターネット接続が常に必要です。ご購入PCでのみ使用許諾されます。最新の状態でお使いいただくためには、インターネットへの接続が必要になります。グループポリシーはサポートしていません。再インストール時は、Microsoftストアから再インストール用モジュールをダウンロードする必要があります。

★3 リカバリメディアの詳細についてはP3「各モデルのリカバリメディアとリカバリイメージについて」をご確認ください。

*取扱説明 (製品ガイド) は富士通製品情報ページ (<https://www.fmwORLD.net/biz/fmw/manual/>) で公開しております。

▶▶▶ 本体・カスタムメイド型名・価格一覧

[ESPRIMO G6012/N (光学ドライブ搭載モデル) (国際エネルギースタープログラム対応モデル) の変更・追加オプション型名/価格一覧]

項目	品名	型名	提供時期	希望小売価格 (円、税別)	OS		備考
					Windows 11 Pro	Windows 11 Pro (タ ブレット用Windows 10 Proをインストール)	
CPU	① CPU変更Celeron® G6900→ Core™ i3-13100	FMCPRC16V	本体に同期	22,400	●	●	標準搭載CPUをインテル® Celeron® プロセッサ G6900からインテル® Core™ i3-13100プロセッサに変更します。
	② CPU変更Celeron® G6900→ Core™ i5-12500T	FMCPRC16X	本体に同期	41,400	●	●	標準搭載CPUをインテル® Celeron® プロセッサ G6900からインテル® Core™ i5-12500Tプロセッサに変更します。
	③ CPU変更Celeron® G6900→ Core™ i5-13500T + ACアダプタ変更	FMCPRC16Y	本体に同期	50,600	●	●	標準搭載CPUとACアダプタをインテル® Celeron® プロセッサ G6900とACアダプタ (65W) からインテル® Core™ i5-13500TプロセッサとACアダプタ (90W) に変更します。
	④ CPU変更Celeron® G6900→ Core™ i7-13700T + ACアダプタ変更	FMCPRC170	本体に同期	197,900	●	●	標準搭載CPUとACアダプタをインテル® Celeron® プロセッサ G6900とACアダプタ (65W) からインテル® Core™ i7-13700TプロセッサとACアダプタ (90W) に変更します。
メモリ★1	⑤ メモリ変更4GB (4GB×1) → 8GB (8GB×1) (DDR4 SO-DIMM)	FMCMEMONL	本体に同期	56,000	●	●	標準搭載メモリを4GB (4GB×1) から8GB (8GB×1) に変更します。 DDR4 SO-DIMM。
	⑥ メモリ変更4GB (4GB×1) → 16GB (8GB×2) (DDR4 SO-DIMM)	FMCMEMONM	本体に同期	151,200	●	●	標準搭載メモリを4GB (4GB×1) から16GB (8GB×2) に変更します。 DDR4 SO-DIMM。
	⑦ メモリ変更4GB (4GB×1) → 32GB (16GB×2) (DDR4 SO-DIMM)	FMCMEMONN	本体に同期	302,400	●	●	標準搭載メモリを4GB (4GB×1) から32GB (16GB×2) に変更します。 DDR4 SO-DIMM。
ストレージ	⑧ 暗号化機能付256GBフラッシュメモリディスク →暗号化機能付512GBフラッシュメモリディスク (NVMe)	FMCCHDD196	本体に同期	56,000	●	●	標準搭載ストレージを暗号化機能付フラッシュメモリ256GB (DRAM-less/NVMe) から暗号化機能付フラッシュメモリ512GB (NVMe) に変更します。 ※Opalモードには対応していません。
	⑨ DVD-ROMドライブユニット→ スーパーマルチドライブユニット	FMCBAY0DH	本体に同期	12,300	●	●	スーパーマルチドライブユニットへ変更します。 ※光学ドライブの仕様につきましては、P3<光学ドライブ仕様一覧>をご覧ください。
光学ドライブ	⑩ DVD-ROMドライブユニット→ Blu-rayドライブユニット	FMCBAY0DJ	本体に同期	40,300	●	●	Blu-rayドライブユニットへ変更します。メモリは同一容量2枚以上同時搭載必須です。受注生産品です。 ※光学ドライブの仕様につきましては、P3<光学ドライブ仕様一覧>をご覧ください。
	⑪ 802.11ax/ac/a/b/g/n無線LAN + Bluetooth追加	FMCNET0DE	本体に同期	23,500	●	●	IEEE 802.11a/b/g/n/ac/ax準拠 + Bluetoothを追加します。
変換ケーブル/ 拡張インター フェース	⑫ DP→VGA変換ケーブル追加	FMCEXT09C	本体に同期	5,800	●	●	DisplayPortをVGAインターフェースに変換するケーブルを追加します。 DDCIには対応していません。シリアルポート追加と同時選択可能です。 ※シリアルポート追加と同時選択可能です。
	⑬ DP→DVI変換ケーブル追加	FMCEXT09D	本体に同期	5,800	●	●	DisplayPortをDVIインターフェースに変換するケーブルを追加します。 ※DVI DLIには対応していません。シリアルポート追加と同時選択可能です。
	⑭ DP→HDMI変換ケーブル追加	FMCEXT09E	本体に同期	5,800	●	●	DisplayPortをHDMIインターフェースに変換するケーブルを追加します。 ※シリアルポート追加と同時選択可能です。
	⑮ シリアルポート追加	FMCEXT0CJ	本体に同期	7,000	●	●	シリアルポート (RS232C、9PIN) ×1を追加します。他のメニューとの同時選択 できません。
セキュリティ	⑯ セキュリティチップ 2.0追加	FMCSEC199	本体に同期	1,100	●	●	セキュリティチップを追加。TCG V2.0準拠。
キーボード	⑰ キーボード変更→USB抗菌キーボード	FMCKBD0DL	本体に同期	10,500	●	●	標準構成の添付キーボードをUSB抗菌キーボード (キーピッチ約19.0mm、キース トローク約3.0mm、109Aキー) (白) に変更します。 ※キーボードなしモデルでは選択できません。受注生産品です。
マウス	⑱ マウス変更→USBレーザー黒マウス	FMCPTD06B	本体に同期	3,400	●	●	標準構成の添付USBマウス (光学式) をUSBマウス (レーザー式) (黒) に変更します。
	⑲ マウス変更→USB抗菌マウス (光学式)	FMCPTD06A	本体に同期	2,300	●	●	標準構成の添付USBマウス (光学式) をUSB抗菌マウス (光学式) (白) に変更します。 ※受注生産品です。
アプリケーション ★2	⑳ Microsoft® Office Personal 2021追加	FMCAPL06T	本体に同期	48,000	●	●	Microsoft® Office Personal 2021を追加します。
	㉑ Microsoft® Office Home and Business 2021 追加	FMCAPL06V	本体に同期	54,300	●	●	Microsoft® Office Home & Business 2021を追加します。
	㉒ Microsoft® Office Professional 2021追加	FMCAPL06W	本体に同期	145,400	●	●	Microsoft® Office Professional 2021を追加します。
リカバリメディア ★3	㉓ リカバリデータディスク+ドライブディスク+ PowerDVD DVD版ディスク追加 (Windows 11 Pro)	FMCRRDD254	本体に同期	3,300	●	—	Windows 11 Pro用のリカバリディスクセットとCyberLink PowerDVD DVD版 ディスクを添付します。 ※DVD-ROMもしくはスーパーマルチドライブとの同時選択が必須となります。
	㉔ リカバリデータディスク+ドライブディスク+ PowerDVD BD版ディスク追加 (Windows 11 Pro)	FMCRRDD255	本体に同期	3,300	●	—	Windows 11 Pro用のリカバリディスクセットとCyberLink PowerDVD BD版ディ スクを添付します。 ※Blu-rayドライブユニットとの同時選択が必須となります。
保証	㉕ 保証拡張 (3年間パーツ保証 + 1年目翌営業日以降訪問修理)	FMC-SUP03T	本体に同期	3,100	●	●	標準保証 (1年パーツ保証 + 1年引取修理) を1年目翌営業日以降訪問修理&3年間 パーツ保証に拡張します。本体に「3年パーツ保証シール」を添付、保証延長 (3年 間パーツ保証 + 1年目翌営業日以降訪問修理) 規定の書面を同梱します。
	㉖ 保証延長パック (3年間翌営業日以降訪問修理)	FMC-SUB32	本体に同期	15,000	●	●	標準保証 (1年パーツ保証 + 1年引取修理) を3年間翌営業日以降訪問修理&3年パ ーツ保証に拡張します。本体に「3年翌営業日訪問シール」を添付、保証延長パック 翌営業日訪問修理 (パソコン用) 証書の書面を同梱します。
	㉗ 保証延長パック (4年間翌営業日以降訪問修理)	FMC-SUB42	本体に同期	24,000	●	●	標準保証 (1年パーツ保証 + 1年引取修理) を4年間翌営業日以降訪問修理&4年パ ーツ保証に拡張します。本体に「4年翌営業日訪問シール」を添付、保証延長パック 翌営業日訪問修理 (パソコン用) 証書の書面を同梱します。
	㉘ 保証延長パック (5年間翌営業日以降訪問修理)	FMC-SUB52	本体に同期	36,000	●	●	標準保証 (1年パーツ保証 + 1年引取修理) を5年間翌営業日以降訪問修理&5年パ ーツ保証に拡張します。本体に「5年翌営業日訪問シール」を添付、保証延長パック 翌営業日訪問修理 (パソコン用) 証書の書面を同梱します。
	㉙ 保証延長パック (3年間引取修理)	FMC-SUC32	本体に同期	14,000	●	●	標準保証 (1年パーツ保証 + 1年引取修理) を3年間引取修理&3年間パーツ保証に拡 張します。保証延長パック 引取修理 (パソコン用) 証書の書面を同梱します。
	㉚ 保証延長パック (4年間引取修理)	FMC-SUC42	本体に同期	22,000	●	●	標準保証 (1年パーツ保証 + 1年引取修理) を4年間引取修理&4年間パーツ保証に拡 張します。保証延長パック 引取修理 (パソコン用) 証書の書面を同梱します。
㉛ 保証延長パック (5年間引取修理)	FMC-SUC52	本体に同期	32,000	●	●	標準保証 (1年パーツ保証 + 1年引取修理) を5年間引取修理&5年間パーツ保証に拡 張します。保証延長パック 引取修理 (パソコン用) 証書の書面を同梱します。	

注) 特に注釈のある場合を除き、選択できるカスタムメイドオプションは、各項目につき1点のみです。複数の選択はできません。

注) カスタムメイドオプションの単独出荷はできません。

注) カスタムメイドで変更したメモリモジュールは選択された本体のみに搭載できます。他の本体に搭載することはできません。

★1 出荷後にメモリの交換・追加はできません。メモリのアクセススピードは本体のメモリアスのスピードに準拠します。

★2 本Officeにはプロダクトキーを記載したライセンスカードは添付されません。本Officeは、出荷時に64bit版がプリインストールされています。32bit版のインストールはできません。本Officeをご利用になる場合は、インターネット接続が常に必要です。ご購入PCでのみ使用許諾されます。最新の状態でお使いいただくためには、インターネットへの接続が必要となります。グローバルポリシーはサポートしていません。再インストール時は、Microsoftストアから再インストール用モジュールをダウンロードする必要があります。

★3 リカバリメディアの詳細についてはP3「各モデルのリカバリメディアとリカバリイメージについて」をご覧ください。

※取扱説明 (製品ガイド) は富士通製品情報ページ (<https://www.fmwORLD.net/biz/fmw/manual/>) で公開しております。

ウルトラスモール型

A1 **ESPRIMO G6012/N**

(24時間モデル)
(国際エネルギースタープログラム対応モデル)



各変更/追加メニュー①～⑭の型名/価格等の詳細につきましては
次ページの【変更・追加オプション型名/価格一覧】をご確認ください。

【 】部分の構成パターンに対して、カスタムメイドで仕様の変更・追加が可能です。

型名	希望小売価格 (円、税別)	提供時期	OS	CPU	メモリ ※1	ストレージ	光学 ドライブ	無線LAN	変換ケーブル/ 拡張インター フェース	セキュリティ	キーボード	マウス	アプリ ケーション	リカバリ メディア ※2※3★	VESAキット	保証	液晶 ディスプレイ
24時間モデル	FMVB2200D	288,700	Windows 11 Pro Windows 11 Pro (ダウンロードした Windows 10 Proを インストール)	インテル® Celeron® プロセッサ G6900	4GB (4GB×1)	暗号化機能付 256GB フラッシュ メモリスティック (DRAM- less/ NVMe) *1	—	—	—	—	USB黒 キーボード	USB 黒マウス (光学式)	—	Windows 11 Pro リカバリデータ ディスク 標準添付	—	標準保証 1年/パーツ 保証 + 1年引取 修理	—
	FMVB2200E	284,000															
	FMVB2200F	290,500															
	FMVB2200G	285,800															

★ボリュームライセンス必須です。

G6012/Nの24時間モデルは、光学ドライブは搭載できません。ドライバースディスク等をご利用される場合には、外付けのCD/DVDドライブ等をご利用ください。

※1: 工場出荷後にメモリモジュールの交換・追加はできません。

※2: リカバリディスクを選択しない場合、媒体へリカバリイメージを書き出すには、外付けのスーパーマルチドライブユニットが必須です。

※3: リカバリをするときは、リカバリデータディスクとドライバースディスクが必要です。必要に応じて「リカバリガイド」をご覧ください。

① インテル® Core™ i3-13100 プロセッサ +22,400円	⑤ 8GB (8GB×1) +56,000円	*1: Opalモードには対応していません。	⑥ IEEE 802.11 ax/ac/a/b/g/n 無線LAN + Bluetooth追加 +23,500円	⑧ DP→VGA変換ケーブル *3 +5,800円	⑨ セキュリティチップ 2.0 追加 +1,100円	⑬ USB抗菌キーボード *5*6 +10,500円	⑭ USB レーザー黒マウス +3,400円	⑰ Office Personal 2021*7 +48,000円	⑱ Office Home and Business 2021*7 +54,300円	⑲ Office Professional 2021*7 +145,400円	⑳ リカバリデータディスク/ドライバースディスクの追加(Windows 11 Pro) +3,300円	㉑ 保証延長パック(3年間/パーツ保証+1年引き営業日訪問修理) +3,100円	㉒ 保証延長パック(3年間/パーツ保証+1年引き営業日訪問修理) +15,000円	㉓ 保証延長パック(3年間/引き営業日訪問修理) +24,000円	㉔ 保証延長パック(4年間/引き営業日訪問修理) +36,000円	㉕ 保証延長パック(5年間/引き営業日訪問修理) +44,000円	㉖ 保証延長パック(4年間/引き営業日訪問修理) +22,000円	㉗ 保証延長パック(5年間/引き営業日訪問修理) +32,000円	別売の運用・保守サービス [Support Desk] をご用意しております。詳しくは、P28をご覧ください。
---	------------------------------	------------------------	--	---------------------------------	----------------------------------	----------------------------------	------------------------------	---	--	--	---	--	---	---	---	---	---	---	---

【Windows 11 Proの場合】

*2: 接続したアナログディスプレイでは著作権保護付きDVDは再生できません。アナログディスプレイ接続時には手配が必須です。
*3: シリアルポート追加と同時選択可能です。
*4: 他のメニューとの同時選択可能です。
*5: キーボードなしモデルでは選択できません。
*6: 受注生産品です。
*7: 本製品はプロダクトキーを記載したライセンスカードは添付されません。本製品はインターネットに接続することでご利用いただけます。

★: 以下の条件を満たすお客様は、Windows 11 Pro搭載モデルにWindows 10 Proをインストールした「ボリュームライセンス必須モデル」をご購入いただけます。

【適用条件】
マイクロソフト社とWindows OSボリュームライセンス契約を締結していること。

【留意事項】
ボリュームライセンス必須モデルは、リカバリメディアは選択できません。再セットアップ用のリカバリイメージをDVD+R DLまたはDVD-R DL媒体に書き出し、バックアップ媒体を準備してください。

カスタムメイドメニューを超えて、お客様のご要望に応じた、きめ細かなオーダーメイドPCをご提供致しますので、当社営業もしくは販売パートナーまでお問い合わせください。機種によって対応可能な構成が異なります。

- オーダーメイド例)
- ・USB白キーボードやUSB白マウス(光学式)やUSB白マウス(レーザー式)へ変更可能です。
 - ・取扱説明書等のマニュアルは、指定数量のみ納品可能です。

【ESPRIMO G6012/N (24時間モデル) (国際エネルギースタープログラム対応モデル) の変更・追加オプション型名/価格一覧】

項目	品名	型名	提供時期	希望小売価格 (円、税別)	OS		備考
					Windows 11 Pro	Windows 11 Pro (ダウンロードした Windows 10 Pro をプリインストール)	
CPU	① CPU変更Celeron® G6900→Core™ i3-13100	FMCPRC171	本体に同期	22,400	●	●	標準搭載CPUをIntel® Celeron® プロセッサ G6900からIntel® Core™ i3-13100プロセッサに変更します。
	② CPU変更Celeron® G6900→Core™ i5-12500T	FMCPRC173	本体に同期	41,400	●	●	標準搭載CPUをIntel® Celeron® プロセッサ G6900からIntel® Core™ i5-12500Tプロセッサに変更します。
	③ CPU変更Celeron® G6900→Core™ i5-13500T	FMCPRC174	本体に同期	47,000	●	●	標準搭載CPUをIntel® Celeron® プロセッサ G6900からIntel® Core™ i5-13500Tプロセッサに変更します。
	④ CPU変更Celeron® G6900→Core™ i7-13700T	FMCPRC175	本体に同期	194,300	●	●	標準搭載CPUをIntel® Celeron® プロセッサ G6900からIntel® Core™ i7-13700Tプロセッサに変更します。
メモリ★1	⑤ メモリ変更4GB (4GB×1) → 8GB (8GB×1) (DDR4 SO-DIMM)	FMCMEM0NL	本体に同期	56,000	●	●	標準搭載メモリを4GB (4GB×1) から8GB (8GB×1) に変更します。DDR4 SO-DIMM。
	⑥ メモリ変更4GB (4GB×1) → 16GB (8GB×2) (DDR4 SO-DIMM)	FMCMEM0NM	本体に同期	151,200	●	●	標準搭載メモリを4GB (4GB×1) から16GB (8GB×2) に変更します。DDR4 SO-DIMM。
	⑦ メモリ変更4GB (4GB×1) → 32GB (16GB×2) (DDR4 SO-DIMM)	FMCMEM0NN	本体に同期	302,400	●	●	標準搭載メモリを4GB (4GB×1) から32GB (16GB×2) に変更します。DDR4 SO-DIMM。
無線LAN	⑧ 802.11ax/ac/a/b/g/n無線LAN + Bluetooth追加	FMCNET0DE	本体に同期	23,500	●	●	IEEE 802.11a/b/g/n/ac/ax準拠 + Bluetoothを追加します。
交換ケーブル/ 拡張インター フェース	⑨ DP→VGA交換ケーブル追加	FMCEXT09C	本体に同期	5,800	●	●	DisplayPortをVGAインターフェースに変換するケーブルを追加します。DDCIに対応したディスプレイおよびケーブルをご使用してください。 ※シリアルポート追加と同時選択可能です。
	⑩ DP→DVI交換ケーブル追加	FMCEXT09D	本体に同期	5,800	●	●	DisplayPortをDVIインターフェースに変換するケーブルを追加します。 ※DVI DLには対応しておりません。シリアルポート追加と同時選択可能です。
	⑪ DP→HDMI交換ケーブル追加	FMCEXT09E	本体に同期	5,800	●	●	DisplayPortをHDMIインターフェースに変換するケーブルを追加します。 ※シリアルポート追加と同時選択可能です。
	⑫ シリアルポート追加	FMCEXT0CK	本体に同期	7,000	●	●	シリアルポート (RS232C、9PIN) ×1を追加します。他のメニューとの同時選択できます。
セキュリティ	⑬ セキュリティチップ 2.0追加	FMCSEC199	本体に同期	1,100	●	●	セキュリティチップを追加。TCG V2.0準拠。
キーボード	⑭ キーボード変更→USB抗菌キーボード	FMCKBD0DL	本体に同期	10,500	●	●	標準構成の添付キーボードをUSB抗菌キーボード (キーピッチ約19.0mm、キーストローク約3.0mm、109Aキー) (白) に変更します。 ※キーボードなしモデルでは選択できません。受注生産品です。
マウス	⑮ マウス変更→USBレーザー黒マウス	FMCPTD06B	本体に同期	3,400	●	●	標準構成の添付USBマウス (光学式) をUSBマウス (レーザー式) (黒) に変更します。
	⑯ マウス変更→USB抗菌マウス (光学式)	FMCPTD06A	本体に同期	2,300	●	●	標準構成の添付USBマウス (光学式) をUSB抗菌マウス (光学式) (白) に変更します。 ※受注生産品です。
アプリケーション ★2	⑰ Microsoft® Office Personal 2021追加	FMCAPL06T	本体に同期	48,000	●	●	Microsoft® Office Personal 2021を追加します。
	⑱ Microsoft® Office Home and Business 2021追加	FMCAPL06V	本体に同期	54,300	●	●	Microsoft® Office Home & Business 2021を追加します。
	⑲ Microsoft® Office Professional 2021追加	FMCAPL06W	本体に同期	145,400	●	●	Microsoft® Office Professional 2021を追加します。
リカバリメディア ★3	⑲ リカバリデータディスク+ドライバディスク追加 (Windows 11 Pro)	FMCRDD250	本体に同期	3,300	●	—	Windows 11 Pro用のリカバリディスクセットを添付します。
保証	⑳ 保証拡張 (3年間パーツ保証+ 1年目翌営業日以降訪問修理)	FMC-SUP03T	本体に同期	3,100	●	●	標準保証 (1年/パーツ保証+1年目引取修理) を1年目翌営業日以降訪問修理&3年間/パーツ保証に拡張します。本体に「3年/パーツ保証シール」を添付、保証延長パック (3年間/パーツ保証+ 1年目翌営業日以降訪問修理) 規定の書面を同梱します。
	㉑ 保証延長パック (3年間翌営業日以降訪問修理)	FMC-SUB32	本体に同期	15,000	●	●	標準保証 (1年/パーツ保証+1年目引取修理) を3年間翌営業日以降訪問修理&3年/パーツ保証に拡張します。本体に「3年翌営業日訪問シール」を添付、保証延長パック 翌営業日訪問修理 (パソコン用) 証書の書面を同梱します。
	㉒ 保証延長パック (4年間翌営業日以降訪問修理)	FMC-SUB42	本体に同期	24,000	●	●	標準保証 (1年/パーツ保証+1年目引取修理) を4年間翌営業日以降訪問修理&4年/パーツ保証に拡張します。本体に「4年翌営業日訪問シール」を添付、保証延長パック 翌営業日訪問修理 (パソコン用) 証書の書面を同梱します。
	㉓ 保証延長パック (5年間翌営業日以降訪問修理)	FMC-SUB52	本体に同期	36,000	●	●	標準保証 (1年/パーツ保証+1年目引取修理) を5年間翌営業日以降訪問修理&5年/パーツ保証に拡張します。本体に「5年翌営業日訪問シール」を添付、保証延長パック 翌営業日訪問修理 (パソコン用) 証書の書面を同梱します。
	㉔ 保証延長パック (3年間引取修理)	FMC-SUC32	本体に同期	14,000	●	●	標準保証 (1年/パーツ保証+1年目引取修理) を3年間引取修理&3年/パーツ保証に拡張します。保証延長パック 引取修理 (パソコン用) 証書の書面を同梱します。
	㉕ 保証延長パック (4年間引取修理)	FMC-SUC42	本体に同期	22,000	●	●	標準保証 (1年/パーツ保証+1年目引取修理) を4年間引取修理&4年/パーツ保証に拡張します。保証延長パック 引取修理 (パソコン用) 証書の書面を同梱します。
	㉖ 保証延長パック (5年間引取修理)	FMC-SUC52	本体に同期	32,000	●	●	標準保証 (1年/パーツ保証+1年目引取修理) を5年間引取修理&5年/パーツ保証に拡張します。保証延長パック 引取修理 (パソコン用) 証書の書面を同梱します。

注) 特に注釈のある場合を除き、選択できるカスタムメイドオプションは、各項目につき1点のみです。複数の選択はできません。

注) カスタムメイドオプションの単独出荷はできません。

注) カスタムメイドを変更したメモリモジュールは選択された本体のみに搭載できます。他の本体に搭載することはできません。

★1 出荷後にメモリの交換・追加はできません。メモリのアクセススピードは本体のメモリアクセススピードに準拠します。

★2 本Officeにはプロダクトキーを記載したライセンスカードは添付されません。本Officeは、出荷時に64bit版がプリインストールされています。32bit版のインストールはできません。本Officeをご利用になる場合は、インターネット接続が常に必要です。ご購入PCでのみ使用許諾されます。最新の状態でお使いいただくためには、インターネットへの接続が必要となります。グループポリシーはサポートしていません。再インストール時は、Microsoftストアから再インストール用モジュールをダウンロードする必要があります。Windows 10 Enterprise LTSCでは本Officeをご利用いただけません。

★3 リカバリメディアの詳細についてはP3「各モデルのリカバリメディアとリカバリイメージについて」をご確認ください。

※取扱説明 (製品ガイド) は富士通製品情報ページ (<https://www.fmwORLD.net/biz/fmw/manual/>) で公開しております。

液晶一体型

A1 **ESPRIMO G6012/N**
(スタンダードモデル)



各変更/追加メニュー①～⑭の型名/価格等の詳細につきましては
次ページの【変更・追加オプション型名/価格一覧】をご確認ください。

【 】部分の構成パターンに対して、カスタムメイドで仕様の変更・追加が可能です。

型名	希望小売価格 (円、税別)	提供時期	OS	液晶/ カメラ	CPU	メモリ ※1	ストレージ	光学 ドライブ	無線LAN	変換ケーブル	セキュリティ	キーボード	マウス	アプリ ケーション	リカバリメディア ※2※3★	保証
FMVB2200H	411,300	2023. 10/中	Windows 11 Pro	23.8型 ワイド液晶 +カメラ	インテル® Core™ i3-13100 プロセッサ	4GB (4GB×1)	暗号化機能付 256GB フラッシュ メモリスティック (DRAM-less/ NVMe) *1	DVD-ROM	—	—	—	USB黒 キーボード	USB 黒マウス (光学式)	—	—	標準保証 1年/パーツ 保証 + 1年引取 修理
FMVB2200J	406,600											—				
FMVB2200M★	413,100		Windows 11 Pro (ダウングレードした Windows 10 Proを プリインストール)									Windows 11 Pro リカバリデータ ディスク 標準添付				
FMVB2200N★	408,400		—									—				

★ボリュームライセンス必須です。

- ※1: 工場出荷後にメモリモジュールの交換・追加はできません。
- ※2: リカバリディスクを選択しない場合、媒体へリカバリイメージを書き出すには、スーパーマルチドライブユニットの選択が必須です。
- ※3: リカバリをするときは、リカバリデータディスクとドライバズディスクが必要です。必要に応じて「リカバリガイド」をご覧になり作成してください。

①	④	⑦	⑧	⑨	⑩	⑬	⑭	⑮	⑯	⑰	⑱
インテル® Core™ i5-12500T プロセッサ	8GB (8GB×1)	512GBフラッシュメモリスティック (NVMe) *1	スーパーマルチドライブユニット	IEEE 802.11 ax/ac/a/b/g/n 無線LAN+ Bluetooth追加	DP→VGA変換ケーブル *2	セキュリティチップ 2.0 追加	USB抗菌キーボード *3*4	USB レーザー黒マウス	Office Personal 2021 *5	【Windows 11 Proの場合】	保証延長パック (3年間/パーツ保証+1年目翌営業日以降訪問修理) +3,100円
+19,000円	+56,000円	+56,000円	+12,300円	+23,500円	+5,800円	+1,100円	+10,500円	+3,400円	+48,000円		
②	⑤	*1: Opalモードには対応していません。		⑪	⑫	⑬	⑭	⑮	⑯	⑰	⑱
インテル® Core™ i5-13500T プロセッサ	16GB (8GB×2)			DP→DVI変換ケーブル	HDMI変換ケーブル		USB抗菌マウス (光学式) *4	Office Home and Business 2021 *5	リカバリディスク+ドライバズディスク+PowerDVD/DVD焼付けディスク (Windows 11 Pro)	Office Professional 2021 *5	保証延長パック (3年間/パーツ保証+1年目翌営業日以降訪問修理) +15,000円
+24,600円	+151,200円			+5,800円	+5,800円		+2,300円	+54,300円	+3,300円	+145,400円	+36,000円
③	⑥										⑲
インテル® Core™ i7-13700T プロセッサ	32GB (16GB×2)										保証延長パック (4年間/パーツ保証+1年目翌営業日以降訪問修理) +24,000円
+171,900円	+302,400円										+24,000円
											⑳
											保証延長パック (5年間/パーツ保証+1年目翌営業日以降訪問修理) +32,000円
											+32,000円

*2: 接続したアナログディスプレイでは著作権保護付きDVDは再生できません。アナログディスプレイ接続時には手配が必須です。

*3: キーボードなしモデルでは選択できません。
*4: 受注生産品です。

*5: 本製品はプロダクトキーを記載したライセンスカードは添付されません。本製品はインターネットに接続することでご利用になれます。

別売の運用・保守サービス「Support Desk」をご用意しております。詳しくは、P28をご覧ください。

★: 以下の条件を満たすお客様は、Windows 11 Pro搭載モデルにWindows 10 Proをインストールした「ボリュームライセンス必須モデル」をご購入いただけます。

【適用条件】

マイクロソフト社とWindows OSボリュームライセンス契約を締結していること。

【留意事項】

ボリュームライセンス必須モデルは、リカバリメディアは選択できません。再セットアップ用のリカバリイメージをDVD+R DLまたはDVD-R DL媒体に書き出し、バックアップ媒体を準備してください。

カスタムメイドメニューを超えて、お客様のご要望に応じた、きめ細かなオーダーメイドPCをご提供致しますので、当社営業もしくは販売パートナーまでお問い合わせください。機種によって対応可能な構成が異なります。

オーダーメイド例)

- ・USB白キーボードやUSB白マウス (光学式) やUSB白マウス (レーザー式) へ変更可能です。
- ・取扱説明書等のマニュアルは、指定数量のみ納品可能です。

[ESPRIMO G6012/N 液晶一体型 (スタンダードモデル) の変更・追加オプション型名/価格一覧]

項目	品名	型名	提供時期	希望小売価格 (円、税別)	OS		備考
					Windows 11 Pro	Windows 11 Pro (ダウンロードした Windows 10 Proを プリインストール)	
CPU	① CPU変更Core™ i3-13100→Core™ i5-12500T	FMCPRC177	本体に同期	19,000	●	●	標準搭載CPUをインテル® Core™ i3-13100プロセッサからインテル® Core™ i5-12500Tプロセッサに変更します。
	② CPU変更Core™ i3-13100→Core™ i5-13500T	FMCPRC178	本体に同期	24,600	●	●	標準搭載CPUをインテル® Core™ i3-13100プロセッサからインテル® Core™ i5-13500Tプロセッサに変更します。
	③ CPU変更Core™ i3-13100→Core™ i7-13700T	FMCPRC179	本体に同期	171,900	●	●	標準搭載CPUをインテル® Core™ i3-13100プロセッサからインテル® Core™ i7-13700Tプロセッサに変更します。
メモリ★1	④ メモリ変更4GB (4GB×1) → 8GB (8GB×1) (DDR4 SO-DIMM)	FMCMEM0NL	本体に同期	56,000	●	●	標準搭載メモリを4GB (4GB×1) から8GB (8GB×1) に変更します。 DDR4 SO-DIMM。
	⑤ メモリ変更4GB (4GB×1) → 16GB (8GB×2) (DDR4 SO-DIMM)	FMCMEM0NM	本体に同期	151,200	●	●	標準搭載メモリを4GB (4GB×1) から16GB (8GB×2) に変更します。 DDR4 SO-DIMM。
	⑥ メモリ変更4GB (4GB×1) → 32GB (16GB×2) (DDR4 SO-DIMM)	FMCMEM0NN	本体に同期	302,400	●	●	標準搭載メモリを4GB (4GB×1) から32GB (16GB×2) に変更します。 DDR4 SO-DIMM。
ストレージ	⑦ 暗号化機能付256GBフラッシュメモリディスク →暗号化機能付512GBフラッシュメモリディスク (NVMe)	FMCHDD196	本体に同期	56,000	●	●	標準搭載ストレージを暗号化機能付フラッシュメモリ256GB (DRAM-less/NVMe) から暗号化機能付フラッシュメモリ512GB (NVMe) に変更します。 ※Opalモードには対応していません。
光学ドライブ	⑧ DVD-ROMドライブユニット→ スーパーマルチドライブユニット	FMCBAY0DK	本体に同期	12,300	●	●	スーパーマルチドライブユニットへ変更します。 ※光学ドライブの仕様につきましては、P3 <光学ドライブ仕様一覧>を ご覧ください。
無線LAN	⑨ 802.11ax/ac/a/b/g/n無線LAN + Bluetooth 追加	FMCNET0DE	本体に同期	23,500	●	●	IEEE 802.11a/b/g/n/ac/ax準拠 + Bluetoothを追加します。
変換ケーブル	⑩ DP→VGA変換ケーブル追加	FMCEXT09C	本体に同期	5,800	●	●	DisplayPortをVGAインターフェースに変換するケーブルを追加します。 DDCに対応したディスプレイおよびケーブルをご使用してください。
	⑪ DP→DVI変換ケーブル追加	FMCEXT09D	本体に同期	5,800	●	●	DisplayPortをDVIインターフェースに変換するケーブルを追加します。 ※DVI DLIには対応していません。
	⑫ DP→HDMI変換ケーブル追加	FMCEXT09E	本体に同期	5,800	●	●	DisplayPortをHDMIインターフェースに変換するケーブルを追加します。
セキュリティ	⑬ セキュリティチップ 2.0追加	FMCSEC199	本体に同期	1,100	●	●	セキュリティチップを追加。TCG V2.0準拠。
キーボード	⑭ キーボード変更→USB抗菌キーボード	FMCCKBD0DL	本体に同期	10,500	●	●	標準構成の添付キーボードをUSB抗菌キーボード(キーピッチ約19.0mm、 キーストローク約3.0mm、109Aキー) (白) に変更します。 ※キーボードなしモデルでは選択できません。受注生産品です。
マウス	⑮ マウス変更→USBレーザー黒マウス	FMCPTD06B	本体に同期	3,400	●	●	標準構成の添付USBマウス(光学式)をUSBマウス(レーザー式)(黒)に 変更します。
	⑯ マウス変更→USB抗菌マウス(光学式)	FMCPTD06A	本体に同期	2,300	●	●	標準構成の添付USBマウス(光学式)をUSB抗菌マウス(光学式)(白)に 変更します。 ※受注生産品です。
アプリケーション ★2	⑰ Microsoft® Office Personal 2021追加	FMCAPL06T	本体に同期	48,000	●	●	Microsoft® Office Personal 2021を追加します。
	⑱ Microsoft® Office Home and Business 2021 追加	FMCAPL06V	本体に同期	54,300	●	●	Microsoft® Office Home & Business 2021を追加します。
	⑲ Microsoft® Office Professional 2021追加	FMCAPL06W	本体に同期	145,400	●	●	Microsoft® Office Professional 2021を追加します。
リカバリメディア ★3	⑳ リカバリデータディスク+ドライブディスク+ PowerDVD DVD版ディスク追加 (Windows 11 Pro)	FMCRDD25C	本体に同期	3,300	●	—	Windows 11 Pro用のリカバリディスクセットとCyberLink PowerDVD DVD版ディスクを添付します。
保証	㉑ 保証拡張 (3年間パーツ保証+1年目翌営業日以降訪問修理)	FMC-SUP03T	本体に同期	3,100	●	●	標準保証(1年/パーツ保証+1年目翌営業日以降訪問修理)を1年目翌営業日以降訪問修理 &3年間パーツ保証に拡張します。本体に「3年保証シール」を添付、保証拡張(3年間/パーツ保証+1年目翌営業日以降訪問修理)規定の 書面を同梱します。
	㉒ 保証延長パック(3年間翌営業日以降訪問修理)	FMC-SUB32	本体に同期	15,000	●	●	標準保証(1年/パーツ保証+1年目翌営業日以降訪問修理)を3年間翌営業日以降訪問修理 &3年間パーツ保証に拡張します。本体に「3年保証シール」を添付、保証延長パック 翌営業日訪問修理(パソコン用)証書の書面を同 梱します。
	㉓ 保証延長パック(4年間翌営業日以降訪問修理)	FMC-SUB42	本体に同期	24,000	●	●	標準保証(1年/パーツ保証+1年目翌営業日以降訪問修理)を4年間翌営業日以降訪問修理 &4年間パーツ保証に拡張します。本体に「4年保証シール」を添付、保証延長パック 翌営業日訪問修理(パソコン用)証書の書面を同 梱します。
	㉔ 保証延長パック(5年間翌営業日以降訪問修理)	FMC-SUB52	本体に同期	36,000	●	●	標準保証(1年/パーツ保証+1年目翌営業日以降訪問修理)を5年間翌営業日以降訪問修理 &5年間パーツ保証に拡張します。本体に「5年保証シール」を添付、保証延長パック 翌営業日訪問修理(パソコン用)証書の書面を同 梱します。
	㉕ 保証延長パック(3年間引取修理)	FMC-SUC32	本体に同期	14,000	●	●	標準保証(1年/パーツ保証+1年目翌営業日以降訪問修理)を3年間引取修理&3年間パー ツ保証に拡張します。保証延長パック 引取修理(パソコン用)証書の書面を同 梱します。
	㉖ 保証延長パック(4年間引取修理)	FMC-SUC42	本体に同期	22,000	●	●	標準保証(1年/パーツ保証+1年目翌営業日以降訪問修理)を4年間引取修理&4年間パー ツ保証に拡張します。保証延長パック 引取修理(パソコン用)証書の書面を同 梱します。
	㉗ 保証延長パック(5年間引取修理)	FMC-SUC52	本体に同期	32,000	●	●	標準保証(1年/パーツ保証+1年目翌営業日以降訪問修理)を5年間引取修理&5年間パー ツ保証に拡張します。保証延長パック 引取修理(パソコン用)証書の書面を同 梱します。

注) 特に注釈のある場合を除き、選択できるカスタムメイドオプションは、各項目につき1点のみです。複数の選択はできません。

注) カスタムメイドオプションの単独出荷はできません。

注) カスタムメイドで変更したメモリモジュールは選択された本体のみに搭載できます。他の本体に搭載することはできません。

★1 出荷後にメモリの交換・追加はできません。メモリのアクセススピードは本体のメモリスロットのスピードに準拠します。

★2 本Officeにはプロダクトキーを記載したライセンスカードは添付されません。本Officeは、出荷時に64bit版がプリインストールされています。32bit版のインストールはできません。本Officeをご利用になる場合は、インターネット接続が必要で、ご購入PCでのみ使用許諾されます。最新の状態でお使いいただくためには、インターネットへの接続が必要になります。グループポリシーはサポートしていません。再インストール時は、Microsoftストアから再インストール用モジュールをダウンロードする必要があります。

★3 リカバリメディアの詳細についてはP3「各モデルのリカバリメディアとリカバリイメージについて」をご確認ください。

※取扱説明(製品ガイド)は富士通製品情報ページ(<https://www.fmwORLD.net/biz/fmw/manual/>)で公開しております。

【ESPRIMO D9012/N (標準モデル)、(ヘルスケアモデル)、(国際エネルギースタープログラム対応モデル) の変更・追加オプション型名/価格一覧】 (CPU ~アプリケーション)

項目	品名	型名	提供時期	希望小売価格(円、税別)	対象モデル			OS		備考
					標準	ヘルスケア	国際エネルギースタープログラム	Windows 11 Pro	Windows 11 Pro (ダウングレードしたWindows 10 Proをインストール)	
CPU	① CPU変更Core™ i5-13500→Core™ i5-13600	FMCPRC16G	本体に同期	28,500	●	●	●	●	●	標準搭載CPUをインテル® Core™ i5-13500プロセッサからインテル® Core™ i5-13600プロセッサに変更します。
	② CPU変更Core™ i5-13500→Core™ i7-13700	FMCPRC16H	本体に同期	147,200	●	●	●	●	●	標準搭載CPUをインテル® Core™ i5-13500プロセッサからインテル® Core™ i7-13700プロセッサに変更します。
メモリ★1	③ メモリ変更4GB (4GB×1) → 8GB (8GB×1) (DDR4 DIMM)	FMCMEMOND	本体に同期	56,000	●	●	●	●	●	標準搭載メモリを4GB (4GB×1) から8GB (8GB×1) に変更します。DDR4 DIMM。
	④ メモリ変更4GB (4GB×1) → 16GB (8GB×2) (DDR4 DIMM)	FMCMEMONE	本体に同期	151,200	●	●	●	●	●	標準搭載メモリを4GB (4GB×1) から16GB (8GB×2) に変更します。DDR4 DIMM。
	⑤ メモリ変更4GB (4GB×1) → 32GB (8GB×4) (DDR4 DIMM)	FMCMEMONF	本体に同期	302,400	●	●	●	●	●	標準搭載メモリを4GB (4GB×1) から32GB (8GB×4) に変更します。DDR4 DIMM。
ストレージ	⑥ 暗号化機能付256GBフラッシュメモリディスク→暗号化機能付512GBフラッシュメモリディスク (NVMe)	FMCHDD18Y	本体に同期	56,000	●	●	●	●	●	標準搭載ストレージを暗号化機能付フラッシュメモリ256GB (DRAM-less/NVMe) から暗号化機能付フラッシュメモリ512GB (NVMe) に変更します。
	⑦ 暗号化機能付256GBフラッシュメモリディスク→暗号化機能付1TBフラッシュメモリディスク (NVMe)	FMCHDD190	本体に同期	151,200	●	●	●	●	●	標準搭載ストレージを暗号化機能付フラッシュメモリ256GB (DRAM-less/NVMe) から暗号化機能付フラッシュメモリ1TB (NVMe) に変更します。
	⑧ 暗号化機能付256GBフラッシュメモリディスク→暗号化機能付256GBフラッシュメモリディスク×2 RAID1	FMCHDD191	本体に同期	84,300	●	●	●	●	●	標準搭載ストレージを暗号化機能付フラッシュメモリ256GB (DRAM-less/NVMe) から暗号化機能付256GBフラッシュメモリ (DRAM-less/NVMe) ×2 (RAID1) に変更します。グラフィックスカード NVIDIA T400、PCIスロット追加、USB Type-C追加とは同時選択できません。
	⑨ 暗号化機能付256GBフラッシュメモリディスク→暗号化機能付512GBフラッシュメモリディスク×2 RAID1	FMCHDD19A	本体に同期	196,300	●	●	●	●	●	標準搭載ストレージを暗号化機能付フラッシュメモリ256GB (DRAM-less/NVMe) から暗号化機能付512GBフラッシュメモリ (DRAM-less/NVMe) ×2 (RAID1) に変更します。グラフィックスカード NVIDIA T400、PCIスロット追加、USB Type-C追加とは同時選択できません。
	⑩ DVD-ROMドライブユニット追加	FMCBAY0DC	本体に同期	5,000	●	●	●	●	●	DVD-ROMを追加します。 ※光学ドライブの仕様につきましては、P3 <光学ドライブ仕様一覧>をご覧ください。
光学ドライブ	⑪ スーパーマルチドライブユニット追加	FMCBAY0DB	本体に同期	17,300	●	●	●	●	●	スーパーマルチドライブユニットを追加します。 ※光学ドライブの仕様につきましては、P3 <光学ドライブ仕様一覧>をご覧ください。
	⑫ Blu-rayドライブユニット追加	FMCBAY0DD	本体に同期	45,300	●	●	●	●	●	Blu-rayドライブユニットを追加します。メモリは2枚以上同時搭載必須です。 ※光学ドライブの仕様につきましては、P3 <光学ドライブ仕様一覧>をご覧ください。
グラフィックス/スロット	⑬ PCI Express x16スロット+グラフィックスカード NVIDIA T400追加	FMCGRA063	本体に同期	38,700	●	●	●	●	●	グラフィックスカード NVIDIA T400とPCI Express x16スロットを追加します。暗号化機能付256GB SSD×2 (RAID1)、暗号化機能付512GB SSD×2 (RAID1)、VGA追加、DVI-D追加、HDMI追加、USB Type-C追加とは同時選択できません。 ※標準搭載のディスプレイコネクタの使用は不可となります。 ※Mini DP→DP変換ケーブル (CLE-ADP31相当) が1本添付されています。
	⑭ PCIスロット追加	FMCGRA066	本体に同期	4,700	●	●	●	●	●	PCIスロット×1を追加します。暗号化機能付256GB SSD×2 (RAID1)、暗号化機能付512GB SSD×2 (RAID1)、USB Type-C追加とは同時選択できません。
拡張インターフェース	⑮ VGA追加	FMCEXT0CD	本体に同期	3,300	●	●	●	●	●	VGAインターフェース×1 (リア) を追加します。グラフィックスカード NVIDIA T400と同時選択できません。PS/2インターフェースおよびダブルタップと同時選択可能です。
	⑯ DVI-D追加	FMCEXT0CE	本体に同期	3,300	●	●	●	●	●	DVI-Dインターフェース×1 (リア) を追加します。グラフィックスカード NVIDIA T400と同時選択できません。PS/2インターフェースおよびダブルタップと同時選択可能です。
	⑰ HDMI追加	FMCEXT0CF	本体に同期	3,300	●	●	●	●	●	HDMIインターフェース×1 (リア) を追加します。グラフィックスカード NVIDIA T400と同時選択できません。PS/2インターフェースおよびダブルタップと同時選択可能です。
	⑱ USB Type-C (DisplayPort出力対応) 追加	FMCGRA069	本体に同期	11,200	●	●	●	●	●	USB Type-C (DisplayPort出力対応) インターフェース×1 (リア) を追加します。USB Power Deliveryに対応しています。USB Power Delivery 対応機器へ給電 (最大60W (20V/3.0A)) できます。グラフィックスカード NVIDIA T400、PCIスロット追加、暗号化機能付256GB SSD×2 (RAID1)、暗号化機能付512GB SSD×2 (RAID1) とは同時選択できません。PS/2インターフェースおよびダブルタップと同時選択可能です。
	⑲ シリアルポート追加	FMCEXT0CB	本体に同期	8,100	●	●	●	●	●	シリアルポート (RS232C、9PIN) ×1を追加します。PS/2インターフェースおよびダブルタップと同時選択可能です。
	⑳ PS/2インターフェース追加	FMCEXT0CC	本体に同期	3,300	●	●	●	●	●	PS/2インターフェース×2 (リア) を追加します。他のメニューとの同時選択できません。
	㉑ ダブルタップ追加	FMCEXT0CG	本体に同期	2,200	●	●	●	●	●	サービスコンセント標準1クチが2クチになります。他のメニューとの同時選択できません。
キーボード	㉒ キーボード変更→USB抗菌キーボード	FMCCKBD0DL	本体に同期	10,500	●	●	●	●	●	標準構成の添付キーボードをUSB抗菌キーボード (キーピッチ約19.0mm、キーストローク約3.0mm、109Aキー) (白) に変更します。 ※キーボードなしモデルでは選択できません。 ヘルスケアモデルでは標準添付です。受注生産品です。
マウス	㉓ マウス変更→USBレーザー黒マウス	FMCPTD06B	本体に同期	3,400	●	●	●	●	●	標準構成の添付マウスをUSBマウス (レーザー式) (黒) に変更します。
	㉔ マウス変更→USB抗菌マウス (光学式)	FMCPTD06A	本体に同期	2,300	●	●	●	●	●	標準構成の添付マウスをUSB抗菌マウス (光学式) (白) に変更します。 ※ヘルスケアモデルでは標準添付です。受注生産品です。 本体背面にかぶせるケーブルカバーを追加します。他のメニューとの同時選択できません。
アクセサリ	㉕ ケーブルカバー追加	FMCACC06F	本体に同期	3,900	●	●	●	●	●	標準構成の添付ケーブルカバーを追加します。他のメニューとの同時選択できません。
	㉖ スタンド変更 (ブックシェルフ型)	FMCACC06G	本体に同期	6,700	●	●	●	●	●	標準構成の添付スタンドをブックシェルフ型スタンドへ変更します。他のメニューとの同時選択できません。
アプリケーション★2	㉗ Microsoft® Office Personal 2021追加	FMCAPL06T	本体に同期	48,000	●	●	●	●	●	Microsoft® Office Personal 2021を追加します。
	㉘ Microsoft® Office Home and Business 2021追加	FMCAPL06V	本体に同期	54,300	●	●	●	●	●	Microsoft® Office Home & Business 2021を追加します。
	㉙ Microsoft® Office Professional 2021追加	FMCAPL06W	本体に同期	145,400	●	●	●	●	●	Microsoft® Office Professional 2021を追加します。

注) 特に注釈のある場合を除き、選択できるカスタムメイドオプションは、各項目につき1点のみです。複数の選択はできません。

注) カスタムメイドオプションの単独出荷はできません。

注) カスタムメイドで変更/追加したメモリモジュールは選択された本体のみに搭載できます。他の本体に搭載することはできません。

★1 メモリのアクセラレーションは本体のメモリバスのスピードに準拠します。

★2 本Officeにはプロダクトキーを記載したライセンスカードは添付されません。本Officeは、出荷時に64bit版がプリインストールされています。32bit版のインストールはできません。本Officeをご利用になる場合は、インターネット接続が常に必要です。ご購入PCでのみ使用許諾されます。最新の状態でお使いいただくためには、インターネットへの接続が必要となります。グループポリシーはサポートしていません。再インストール時は、Microsoftストアから再インストール用モジュールをダウンロードする必要があります。Windows 10 Enterprise LTSC では本Officeをご利用いただけません。

★3 リカバリメディアの詳細についてはP3「各モデルのリカバリメディアとリカバリイメージについて」をご確認ください。

※取扱説明 (製品ガイド) は富士通製品情報ページ (<https://www.fmwORLD.net/biz/fmw/manual/>) で公開しております。

【ESPRIMO D9012/N (標準モデル)、(ヘルスケアモデル)、(国際エネルギースタープログラム対応モデル) の変更・追加オプション型名/価格一覧】 (リカバリメディア〜保証)

項目	品名	型名	提供時期	希望 小売価格 (円、税別)	対象モデル			OS		備考
					標準	ヘルスケア	国際エネルギー スタープログラム	Windows 11 Pro	Windows 11 Pro (ダウングレードした Windows 10 Proを プリインストール)	
リカバリ メディア ★3	㊸ リカバリデータディスク+ ドライバディスク追加 (Windows 11 Pro)	FMCRDD24D	本体に同期	3,300	●	●	●	●	—	Windows 11 Pro用のリカバリディスクセットを添付します。
	㊹ リカバリデータディスク+ ドライバディスク+ PowerDVD DVD版ディスク追加 (Windows 11 Pro)	FMCRDD24E	本体に同期	3,300	●	●	●	●	—	Windows 11 Pro用のリカバリディスクセットとCyberLink PowerDVD DVD版ディスクを添付します。 *DVD-ROMもしくはスーパーマールドライブとの同時選択が必須となります。
	㊺ リカバリデータディスク+ ドライバディスク+ PowerDVD BD版ディスク 追加 (Windows 11 Pro)	FMCRDD24F	本体に同期	3,300	●	●	●	●	—	Windows 11 Pro用のリカバリディスクセットとCyberLink PowerDVD BD版ディスクを添付します。 *Blu-rayドライブユニットとの同時選択が必須となります。
保証	㊻ 保証拡張 (3年間パーツ保証+ 1年目翌営業日以降訪問修理)	FMC-SUP03T	本体に同期	3,100	●	●	●	●	●	標準保証 (1年パーツ保証+1年引取修理) を1年目翌営業日以降訪問修理&3年パーツ保証に拡張します。本体に「3年パーツ保証シール」を添付、保証拡張 (3年間パーツ保証+1年目翌営業日訪問修理) 規定の書面を同梱します。
	㊼ 保証延長パック (3年間翌営業日以降訪問修理)	FMC-SUB32	本体に同期	15,000	●	●	●	●	●	標準保証 (1年パーツ保証+1年引取修理) を3年間翌営業日以降訪問修理&3年パーツ保証に拡張します。本体に「3年翌営業日訪問シール」を添付、保証延長パック 翌営業日訪問修理 (パソコン用) 証書の書面を同梱します。
	㊽ 保証延長パック (4年間翌営業日以降訪問修理)	FMC-SUB42	本体に同期	24,000	●	●	●	●	●	標準保証 (1年パーツ保証+1年引取修理) を4年間翌営業日以降訪問修理&4年パーツ保証に拡張します。本体に「4年翌営業日訪問シール」を添付、保証延長パック 翌営業日訪問修理 (パソコン用) 証書の書面を同梱します。
	㊾ 保証延長パック (5年間翌営業日以降訪問修理)	FMC-SUB52	本体に同期	36,000	●	●	●	●	●	標準保証 (1年パーツ保証+1年引取修理) を5年間翌営業日以降訪問修理&5年パーツ保証に拡張します。本体に「5年翌営業日訪問シール」を添付、保証延長パック 翌営業日訪問修理 (パソコン用) 証書の書面を同梱します。
	㊿ 保証延長パック (3年間引取修理)	FMC-SUC32	本体に同期	14,000	●	●	●	●	●	標準保証 (1年パーツ保証+1年引取修理) を3年間引取修理&3年パーツ保証に拡張します。保証延長パック 引取修理 (パソコン用) 証書の書面を同梱します。
	1 保証延長パック (4年間引取修理)	FMC-SUC42	本体に同期	22,000	●	●	●	●	●	標準保証 (1年パーツ保証+1年引取修理) を4年間引取修理&4年パーツ保証に拡張します。保証延長パック 引取修理 (パソコン用) 証書の書面を同梱します。
	2 保証延長パック (5年間引取修理)	FMC-SUC52	本体に同期	32,000	●	●	●	●	●	標準保証 (1年パーツ保証+1年引取修理) を5年間引取修理&5年パーツ保証に拡張します。保証延長パック 引取修理 (パソコン用) 証書の書面を同梱します。

注) 特に注釈のある場合を除き、選択できるカスタムメイドオプションは、各項目につき1点のみです。複数の選択はできません。

注) カスタムメイドオプションの単独出荷はできません。

注) カスタムメイドで変更/追加したメモリモジュールは選択された本体のみに搭載できます。他の本体に搭載することはできません。

★1 メモリのアクセラレーションは本体のメモリスロットに準拠します。

★2 本Officeにはプロダクトキーを記載したライセンスカードは添付されません。本Officeは、出荷時に64bit版がプリインストールされています。32bit版のインストールはできません。本Officeをご利用になる場合は、インターネット接続が必要で、ご購入PCでのみ使用許諾されます。最新の状態でお使いいただくためには、インターネットへの接続が必要になります。グループポリシーはサポートしていません。再インストール時は、Microsoftストアから再インストール用モジュールをダウンロードする必要があります。Windows 10 Enterprise LTSCでは本Officeをご利用いただけません。

★3 リカバリメディアの詳細についてはP3「各モデルのリカバリメディアとリカバリイメージについて」をご確認ください。

※取扱説明 (製品ガイド) は富士通製品情報ページ (<https://www.fmwORLD.net/biz/fmw/manual/>) で公開しております。

コンパクト型

A2 ESPRIMO D9012/N
(Secured-core PC対応モデル)



各変更/追加メニュー①~⑳の型名/価格等の詳細につきましては、次ページの【変更・追加オプション型名/価格一覧】をご確認ください。

【 部分の構成パターンに対して、カスタムメイドで仕様の変更・追加が可能です。】

型名	希望小売価格 (円、税別)	提供時期	OS	CPU	メモリ	ストレージ	光学 ドライブ	グラフィックス/ スロット	拡張インター フェース	キーボード	マウス	アクセサリ	アプリケー ション	リカバリメディア ※1※2	保証	液晶 ディスプレイ
FMVDS7006	286,100	2023. 10/中	Windows 11 Pro	インテル® Core™ i5-13500 プロセッサ	4GB (4GB×1)	暗号化機能付 256GB フラッシュ メモリスティック (DRAM-less/ NVMe) *1	—	CPU内蔵/ PCI Express x1 x1	—/ 出力コンセント x1	USB 黒キーボード	USB 黒マウス (光学式)	—/ 標準スタンド	—	—	標準保証 1年パーツ 保証 + 1年引取 修理	—
FMVDS7007	281,400			—	—	—	—	—	—	—	—	—	—	—	—	—

(注) Secured-core PCの機能は、プリインストールされたWindows 11 Proでのみ機能します。他OS (ボリュームライセンスのWindows 11 Pro含む) を適用した場合は使用できません。

標準では光学ドライブは搭載されません。ドライブズディスク等をご利用される場合には、カスタムメイドもしくは、外付けのCD/DVDドライブ等をご利用ください。

※1: リカバリディスクを選択しない場合、媒体ヘリカバリイメージを書き出すには、スーパーマルチドライブユニットまたは、Blu-rayドライブユニットの選択が必須です。

※2: リカバリをするときは、リカバリデータディスクとドライブズディスクが必要です。必要に応じて「リカバリガイド」をご覧になり作成してください。

① インテル® Core™ i5-13600 プロセッサ +28,500円	③ 8GB (8GB×1) +56,000円	④ 暗号化機能付 512GBフラッシュ メモリスティック (NVMe) *1 +56,000円	⑥ DVD-ROM 追加 +5,000円	⑪ PCI Express x16 スロット+グラフィック カードNVIDIA T400追加*3 +38,700円	⑬ USB抗菌 キーボード *6*7 +10,500円	⑭ USBレザ ー 黒マウス +3,400円	⑮ ケーブル カバー追加 *8 +3,900円	⑰ Office Personal 2021 *9 +48,000円	⑱ リカバリデータディスク +ドライブズディスク+ スティック(Windows 11 Pro) +3,300円	⑲ 保証延長 (3年間/パーツ 保証+1年目 翌営業日 訪問修理) +3,100円	液晶ディスプレイの詳細については、P35~37、P42~43をご覧ください。
② インテル® Core™ i7-13700 プロセッサ +147,200円	④ 16GB (8GB×2) +151,200円	⑦ 暗号化機能付 1TBフラッシュ メモリスティック (NVMe) *1 +151,200円	⑨ スーパーマルチ ドライブユニット 追加 +17,300円	⑫ VGA追加 *4 +3,300円	⑯ USB抗菌 マウス (光学式) *7 +2,300円	⑰ スタンド変更 (ブックシェルフ型) *8 +6,700円	⑱ Office Home and Business 2021 *9 +54,300円	⑲ リカバリデータディスク+ ドライブズディスク+ PowerDVD 8.0.0.0 ディスク(Windows 11 Pro) *10 +3,300円	⑲ 保証延長 パック(3年間 翌営業日以降 訪問修理) +15,000円		
	⑤ 32GB (8GB×4) +302,400円		⑩ Blu-ray ドライブ ユニット追加 *2 +45,300円	⑬ DVI-D追加 *4 +3,300円			⑳ Office Professional 2021 *9 +145,400円	⑲ リカバリデータディスク+ ドライブズディスク+ PowerDVD 8.0.0.0 ディスク(Windows 11 Pro) *11 +3,300円	⑲ 保証延長 パック(4年間 翌営業日以降 訪問修理) +24,000円		
				⑭ HDMI追加 *4 +3,300円					㉑ 保証延長 パック(5年間 翌営業日以降 訪問修理) +36,000円		
				⑮ USB Type-C (DisplayPort 出力対応)追加 *4 +11,200円					㉒ 保証延長 パック (3年間引取 修理) +14,000円		
					⑯ 【出力コンセント x1】				㉓ 保証延長 パック (4年間引取 修理) +22,000円		
					⑰ ダブルタップ 追加 *5 +2,200円				㉔ 保証延長 パック (5年間引取 修理) +32,000円		

*1: Opalモードへ対応していません。
*2: メモリは同一容量2枚以上同時搭載必須です。(各ドライブの倍速について) 詳しくは3ページ「光学ドライブ仕様一覧」をご覧ください。

*3: VGA追加、DVI-D追加、HDMI追加、USB Type-C追加とは同時選択できません。Mini DP→DP変換ケーブル(CLE-ADP31相当)が1本添付されます。
*4: グラフィックスカードNVIDIA T400とは同時選択できません。ダブルタップと同時選択可能です。
*5: 他のメニューとの同時選択可能です。

*6: キーボードなしモデルでは選択できません。
*7: 受注生産品です。
*8: 他のメニューとの同時選択可能です。
*9: 本製品はプロダクトキーを記載したライセンスカードは添付されません。本製品はインターネットに接続することでご利用になります。
*10: DVD-ROMまたは、スーパーマルチとの同時選択が必須です。
*11: Blu-rayドライブユニットとの同時選択が必須です。

別売の運用・保守サービス【Support Desk】をご用意しております。詳しくは、P28をご覧ください。

カスタムメイドメニューを超えて、お客様のご要望に応じた、きめ細かなオーダーメイドPCをご提供致しますので、当社営業もしくは販売パートナーまでお問い合わせください。機種によって対応可能な構成が異なります。
オーダーメイド例)
・USB白キーボードやUSB白マウス(光学式)やUSB白マウス(レーザー式)へ変更可能です。
・取扱説明書等のマニュアルは、指定数量のみ納品可能です。
・2台目のストレージ追加と、1台目、2台目ともに大容量に変更可能です。

【ESPRIMO D9012/N (Secured-core PC対応モデル) の変更・追加オプション型名/価格一覧】

項目	品名	型名	提供時期	希望小売価格 (円、税別)	備考
CPU	① CPU変更Core™ i5-13500→Core™ i5-13600	FMCPRC16K	本体に同期	28,500	標準搭載CPUをインテル® Core™ i5-13500プロセッサからインテル® Core™ i5-13600プロセッサに変更します。
	② CPU変更Core™ i5-13500→Core™ i7-13700	FMCPRC16L	本体に同期	147,200	標準搭載CPUをインテル® Core™ i5-13500プロセッサからインテル® Core™ i7-13700プロセッサに変更します。
メモリ★1	③ メモリ変更4GB (4GB×1) →8GB (8GB×1) (DDR4 DIMM)	FMCMEM0ND	本体に同期	56,000	標準搭載メモリを4GB (4GB×1) から8GB (8GB×1) に変更します。DDR4 DIMM。
	④ メモリ変更4GB (4GB×1) →16GB (8GB×2) (DDR4 DIMM)	FMCMEM0NE	本体に同期	151,200	標準搭載メモリを4GB (4GB×1) から16GB (8GB×2) に変更します。DDR4 DIMM。
	⑤ メモリ変更4GB (4GB×1) →32GB (8GB×4) (DDR4 DIMM)	FMCMEM0NF	本体に同期	302,400	標準搭載メモリを4GB (4GB×1) から32GB (8GB×4) に変更します。DDR4 DIMM。
ストレージ	⑥ 暗号化機能付256GBフラッシュメモリディスク→暗号化機能付512GBフラッシュメモリディスク (NVMe)	FMCHDD192	本体に同期	56,000	標準搭載ストレージを暗号化機能付フラッシュメモリ256GB (DRAM-less/NVMe) から暗号化機能付フラッシュメモリ512GB (NVMe) に変更します。
	⑦ 暗号化機能付256GBフラッシュメモリディスク→暗号化機能付1TBフラッシュメモリディスク (NVMe)	FMCHDD193	本体に同期	151,200	標準搭載ストレージを暗号化機能付フラッシュメモリ256GB (DRAM-less/NVMe) から暗号化機能付フラッシュメモリ1TB (NVMe) に変更します。
光学ドライブ	⑧ DVD-ROMドライブユニット追加	FMCBAY0DC	本体に同期	5,000	DVD-ROMを追加します。 ※光学ドライブの仕様につきましては、P3 <光学ドライブ仕様一覧>をご覧ください。
	⑨ スーパーマールドライブユニット追加	FMCBAY0DB	本体に同期	17,300	スーパーマールドライブユニットを追加します。 ※光学ドライブの仕様につきましては、P3 <光学ドライブ仕様一覧>をご覧ください。
	⑩ Blu-rayドライブユニット追加	FMCBAY0DD	本体に同期	45,300	Blu-rayドライブユニットを追加します。メモリは2枚以上同時搭載必須です。 ※光学ドライブの仕様につきましては、P3 <光学ドライブ仕様一覧>をご覧ください。
グラフィックス/スロット	⑪ PCI Express x16スロット+グラフィックスカード NVIDIA T400追加	FMCGRA063	本体に同期	38,700	グラフィックスカード NVIDIA T400とPCI Express x16スロットを追加します。VGA追加、DVI-D追加、HDMI追加、USB Type-C追加とは同時選択できません。 ※標準搭載のディスプレイコネクタの使用は不可となります。 ※Mini DP→DP変換ケーブル (CLE-ADP31相当) が1本添付されています。
拡張インターフェース	⑫ VGA追加	FMCEXT0CD	本体に同期	3,300	VGAインターフェース×1 (リア) を追加します。グラフィックスカード NVIDIA T400と同時選択できません。ダブルタップと同時選択可能です。
	⑬ DVI-D追加	FMCEXT0CE	本体に同期	3,300	DVI-Dインターフェース×1 (リア) を追加します。グラフィックスカード NVIDIA T400と同時選択できません。ダブルタップと同時選択可能です。
	⑭ HDMI追加	FMCEXT0CF	本体に同期	3,300	HDMIインターフェース×1 (リア) を追加します。グラフィックスカード NVIDIA T400と同時選択できません。ダブルタップと同時選択可能です。
	⑮ USB Type-C (DisplayPort出力対応) 追加	FMCGRA069	本体に同期	11,200	USB Type-C (DisplayPort出力対応) インターフェース×1 (リア) を追加します。USB Power Deliveryに対応しています。USB Power Delivery 対応機器へ給電 (最大60W (20V/3.0A)) できます。グラフィックスカード NVIDIA T400とは同時選択できません。ダブルタップと同時選択可能です。
	⑯ デュアルタップ追加	FMCEXT0CG	本体に同期	2,200	サービスコンセント標準1グチが2グチになります。他のメニューとの同時選択できません。
キーボード	⑰ キーボード変更→USB抗菌キーボード	FMCKBD0DL	本体に同期	10,500	標準構成の添付キーボードをUSB抗菌キーボード (キーピッチ約19.0mm、キーストローク約3.0mm、109Aキー) (白) に変更します。 ※キーボードなしモデルでは選択できません。ヘルスケアモデルでは標準添付です。受注生産品です。
マウス	⑱ マウス変更→USBレーザー黒マウス	FMCPD06B	本体に同期	3,400	標準構成の添付マウスをUSBマウス (レーザー式) (黒) に変更します。
	⑲ マウス変更→USB抗菌マウス (光学式)	FMCPD06A	本体に同期	2,300	標準構成の添付マウスをUSB抗菌マウス (光学式) (白) に変更します。 ※ヘルスケアモデルでは標準添付です。受注生産品です。
アクセサリ	⑳ ケーブルカバー追加	FMCA006F	本体に同期	3,900	本体背面にかぶせるケーブルカバーを追加します。 他のメニューとの同時選択できません。
	㉑ スタンド変更 (ブックシェルフ型)	FMCA006G	本体に同期	6,700	標準構成の添付スタンドをブックシェルフ型スタンドへ変更します。 他のメニューとの同時選択できません。
アプリケーション★2	㉒ Microsoft® Office Personal 2021追加	FMCA006T	本体に同期	48,000	Microsoft® Office Personal 2021を追加します。
	㉓ Microsoft® Office Home and Business 2021追加	FMCA006V	本体に同期	54,300	Microsoft® Office Home & Business 2021を追加します。
	㉔ Microsoft® Office Professional 2021追加	FMCA006W	本体に同期	145,400	Microsoft® Office Professional 2021を追加します。
リカバリメディア★3	㉕ リカバリデータディスク+ドライブディスク追加 (Windows 11 Pro)	FMCRDD24K	本体に同期	3,300	Windows 11 Pro用のリカバリディスクセットを添付します。
	㉖ リカバリデータディスク+ドライブディスク+PowerDVD DVD版ディスク追加 (Windows 11 Pro)	FMCRDD24L	本体に同期	3,300	Windows 11 Pro用のリカバリディスクセットとCyberLink PowerDVD DVD版ディスクを添付します。 ※DVD-ROMもしくはスーパーマールドライブとの同時選択が必須となります。
	㉗ リカバリデータディスク+ドライブディスク+PowerDVD BD版ディスク追加 (Windows 11 Pro)	FMCRDD24M	本体に同期	3,300	Windows 11 Pro用のリカバリディスクセットとCyberLink PowerDVD BD版ディスクを添付します。 ※Blu-rayドライブユニットとの同時選択が必須となります。
保証	㉘ 保証拡張 (3年間パーツ保証+1年目翌営業日以降訪問修理)	FMC-SUP03T	本体に同期	3,100	標準保証 (1年/パーツ保証+1年引取修理) を1年目翌営業日以降訪問修理&3年パーツ保証に拡張します。本体に「3年保証シール」を添付、保証拡張 (3年間/パーツ保証+1年目翌営業日訪問修理) 規定の書面を同梱します。
	㉙ 保証延長パック (3年間翌営業日以降訪問修理)	FMC-SUB32	本体に同期	15,000	標準保証 (1年/パーツ保証+1年引取修理) を3年間翌営業日以降訪問修理&3年パーツ保証に拡張します。本体に「3年保証シール」を添付、保証延長パック 翌営業日訪問修理 (パンコン用) 証書の書面を同梱します。
	㉚ 保証延長パック (4年間翌営業日以降訪問修理)	FMC-SUB42	本体に同期	24,000	標準保証 (1年/パーツ保証+1年引取修理) を4年間翌営業日以降訪問修理&4年パーツ保証に拡張します。本体に「4年保証シール」を添付、保証延長パック 翌営業日訪問修理 (パンコン用) 証書の書面を同梱します。
	㉛ 保証延長パック (5年間翌営業日以降訪問修理)	FMC-SUB52	本体に同期	36,000	標準保証 (1年/パーツ保証+1年引取修理) を5年間翌営業日以降訪問修理&5年パーツ保証に拡張します。本体に「5年保証シール」を添付、保証延長パック 翌営業日訪問修理 (パンコン用) 証書の書面を同梱します。
	㉜ 保証延長パック (3年間引取修理)	FMC-SUC32	本体に同期	14,000	標準保証 (1年/パーツ保証+1年引取修理) を3年間引取修理&3年パーツ保証に拡張します。保証延長パック 引取修理 (パンコン用) 証書の書面を同梱します。
	㉝ 保証延長パック (4年間引取修理)	FMC-SUC42	本体に同期	22,000	標準保証 (1年/パーツ保証+1年引取修理) を4年間引取修理&4年パーツ保証に拡張します。保証延長パック 引取修理 (パンコン用) 証書の書面を同梱します。
	㉞ 保証延長パック (5年間引取修理)	FMC-SUC52	本体に同期	32,000	標準保証 (1年/パーツ保証+1年引取修理) を5年間引取修理&5年パーツ保証に拡張します。保証延長パック 引取修理 (パンコン用) 証書の書面を同梱します。

注) 特に注釈のある場合を除き、選択できるカスタムメイドオプションは、各項目につき1点のみです。複数の選択はできません。

注) カスタムメイドオプションの単独出荷はできません。

注) カスタムメイドで変更/追加したメモリモジュールは選択された本体のみに搭載できます。他の本体に搭載することはできません。

★1 メモリのアクセススピードは本体のメモリスロットのスピードに準拠します。

★2 本Officeにはプロダクトキーを記載したライセンスカードは添付されません。本Officeは、出荷時に64bit版がプリインストールされています。32bit版のインストールはできません。本Officeをご利用になる場合は、インターネット接続が必要となります。ご購入PCでのみ使用許諾されます。最新の状態でお使いいただくためには、インターネットへの接続が必要となります。グローバルポリシーはサポートページに掲載されています。再インストール時は、Microsoftストアから再インストール用モジュールをダウンロードする必要があります。

★3 リカバリメディアの詳細についてはP3「各モデルのリカバリメディアとリカバリイメージについて」をご覧ください。

※取扱説明 (製品ガイド) は富士通製品情報ページ (<https://www.fmwworld.net/biz/fmw/manual/>) で公開しております。

コンパクト型

A3 **ESPRIMO D7012/N**

(標準モデル)(ヘルスケアモデル※)

※ヘルスケアモデルは、側面の壁体色がマープルグレーです。



各変更/追加メニュー①~⑭の型名/価格等の詳細につきましては、次ページの【変更・追加オプション型名/価格一覧】をご確認ください。

【 部分の構成パターンに対して、カスタムメイドで仕様の変更・追加が可能です。】

型名	希望小売価格 (円、税別)	提供時期	OS	CPU	メモリ	ストレージ	光学 ドライブ	グラフィックス/ スロット	拡張インター フェース	セキュリティ	キーボード	マウス	アクセサリ	アプリケーション	リカバリメディア ※1※2★	保証	液晶 ディスプレイ
FMVD58001 (標準)	236,200	2023. 10/中	Windows 11 Pro	インテル® Celeron® プロセッサ G6900	4GB (4GB×1)	暗号化機能付 256GB フラッシュ メモリディスク (DRAM-less/ NVMe) *1	—	CPU内蔵/ PCI Express x1 ×1	—/ 出力コネク ト x1	—	USB 黒キーボード	USB黒マウス (光学式)	—/ 標準スタンド	—	—	標準保証 1年/パーツ 保証 + 1年引取 修理	—
FMVD58003 (ヘルスケア モデル※)	248,000										USB抗菌 白キーボード	USB抗菌 白マウス					
FMVD58002 (標準)	231,500										—	—					
FMVD5800B★ (標準)	238,000		USB 黒キーボード								USB黒マウス (光学式)						
FMVD5800D★ (ヘルスケア モデル※)	249,800		USB抗菌 白キーボード								USB抗菌 白マウス						
FMVD5800C★ (標準)	233,300		—								—						
			Windows 11 Pro (ダウングレードした Windows 10 Proを プリインストール)														

★ボリュームライセンス必須です。

標準では光学ドライブは搭載されません。ドライブズディスク等をご利用される場合には、カスタムメイドもしくは、外付けのCD/DVDドライブ等をご利用ください。

※1: リカバリディスクを選択しない場合、媒体ヘリカバリイメージを書き出すには、スーパーマルチドライブユニットまたは、Blu-rayドライブユニットの選択が必須です。

※2: リカバリをするときは、リカバリデータディスクとドライバズディスクが必要です。必要に応じて「リカバリガイド」をご覧ください。

① インテル® Core™ i3-13100 プロセッサ	⑥ 8GB (8GB×1)	⑨ 暗号化機能付 512GBフラッシュメモリディスク (NVMe) *1	⑬ DVD-ROM 追加	⑭ PCI Express x16 スロット/グラフィックスカード NVIDIA T400追加*5	⑰ セキュリティ チップ 2.0 追加	⑱ USB抗菌 キーボード *12*13 *14*15	⑲ USBレーザー 黒マウス *13	⑳ ケーブル カバー追加 *16	㉑ Office Personal 2021 *17	㉒ 3年保証拡張 + 1年自営営業日以降訪問修理 *3,100円	液晶ディスプレ イの詳細につ いては、P35~37、 P42~43をご 覧ください。
+22,400円	+56,000円	+56,000円	+5,000円	+38,700円	+1,100円	+10,500円	+3,400円	+3,900円	+48,000円	+3,100円	
② インテル® Core™ i5-12500 プロセッサ	⑦ 16GB (8GB×2)	⑩ 暗号化機能付 1TBフラッシュメモリディスク (NVMe) *1	⑭ スーパーマルチドライブユニット 追加	⑮ PCIスロット 追加*6	⑰ VGA追加 *7*9	⑲ USB抗菌 マウス (光学式) *13*14*15	⑲ スタンド変更 (ブックシェルフ型) *16	⑳ Office Home and Business 2021 *17	㉑ リカバリメディア/ドライバズディスク (Windows 11 Pro) 追加	㉒ 保証延長 パック (3年間自営営業日以降訪問修理) *15,000円	
+41,400円	+151,200円	+151,200円	+17,300円	+4,700円	+3,300円	+2,300円	+6,700円	+54,300円	+3,300円	+15,000円	
③ インテル® Core™ i5-13500 プロセッサ	⑧ 32GB (8GB×4)	⑩ 暗号化機能付 256GBフラッシュメモリディスク (DRAM-less/NVMe) x2 (RAID1) *1*2*3	⑮ Blu-ray ドライブ ユニット追加 *4	⑰ DVI-D追加 *7*9	⑲ *12: キーボードなしモデルでは選択できません。 *13: ヘルスケアモデルは選択することができません。 *14: ヘルスケアモデルでは標準で選択されます。 *15: 受注生産品です。	⑲ Office Professional 2021 *17	⑲ リカバリメディア/ドライバズディスク (Windows 11 Pro) *18	㉑ 保証延長 パック (4年間自営営業日以降訪問修理) *16	⑲ Office Professional 2021 *17	⑲ リカバリメディア/ドライバズディスク (Windows 11 Pro) *18	㉑ 保証延長 パック (3年間自営営業日以降訪問修理) *15,000円
+47,000円	+302,400円	+84,300円	+45,300円	+3,300円	+145,400円	+145,400円	+3,300円	+36,000円	+145,400円	+3,300円	+24,000円
④ インテル® Core™ i5-13600 プロセッサ	⑩ 暗号化機能付 12GBフラッシュメモリディスク (DRAM-less/NVMe) x2 (RAID1) *1*2*3	⑪ *4: メモリは同一容量2枚以上同時搭載必須です。(各ドライブの倍速について) 詳しくは3ページ「仕様一覧」をご覧ください。	⑮ HDMI追加 *7*9	⑲ *17: 本製品はプロダクトキーを記載したライセンスカードは添付されません。本製品はインターネットに接続することでご利用になります。 *18: DVD-ROMまたは、スーパーマルチとの同時選択が必須です。 *19: Blu-rayドライブユニットとの同時選択が必須です。	⑲ リカバリメディア/ドライバズディスク (Windows 11 Pro) *18	⑲ Office Professional 2021 *17	⑲ リカバリメディア/ドライバズディスク (Windows 11 Pro) *18	㉑ 保証延長 パック (5年間自営営業日以降訪問修理) *16	⑲ Office Professional 2021 *17	⑲ リカバリメディア/ドライバズディスク (Windows 11 Pro) *18	㉑ 保証延長 パック (4年間自営営業日以降訪問修理) *15,000円
+75,600円	+196,300円	+196,300円	+3,300円	+3,300円	+3,300円	+145,400円	+3,300円	+36,000円	+145,400円	+3,300円	+24,000円
⑤ インテル® Core™ i7-13700 プロセッサ	⑫ *1: Opalモードへ対応していません。 *2: ヘルスケアモデルは選択できません。 *3: グラフィックスカード NVIDIA T400, PCIスロット追加, USB Type-C追加とは同時選択できません。	⑫ 暗号化機能付 256GBフラッシュメモリディスク (NVMe) x2 (RAID1), 暗号化機能付 512GB SSD x2 (RAID1), VGA追加, DVI-D追加, HDMI追加, USB Type-C追加とは同時選択できません。 Mini DP→DP変換ケーブル (CLE-ADP31相当) が1本添付されます。 *6: 暗号化機能付 256GBフラッシュメモリディスクx2 (RAID1), 暗号化機能付 512GB SSD x2 (RAID1), USB Type-C追加とは同時選択できません。	⑯ USB Type-C (DisplayPort 出力対応) 追加 *8*9	⑲ シリアルポート 追加 *9	⑲ PS/2 インターフェース追加 *10*11	⑲ USB Type-C (DisplayPort 出力対応) 追加 *8*9	⑲ Office Professional 2021 *17	⑲ Office Professional 2021 *17	⑲ Office Professional 2021 *17	⑲ Office Professional 2021 *17	⑲ Office Professional 2021 *17
+194,300円			+11,200円	+7,000円	+3,300円	+11,200円	+11,200円	+11,200円	+11,200円	+11,200円	+11,200円
			⑳ 出力コネク ト x1	㉑ ダブルタ ップ 追加 *10	㉒ *7: グラフィックスカード NVIDIA T400と同時選 択できません。 *8: グラフィックスカード NVIDIA T400, PCIスロ ット追加, 暗号化機能付 256GB SSD x2 (RAID1), 暗号化機能付 12GB SSD x2 (RAID1) とは同時 選択できません。 *9: PS/2インターフェースお よびダブルタップと同時選 択可能です。 *10: 他のメニューとの同時選 択可能です。 *11: ヘルスケアモデルは選 択できません。	㉑ ダブルタ ップ 追加 *10	㉒ *7: グラフィックスカード NVIDIA T400と同時選 択できません。 *8: グラフィックスカード NVIDIA T400, PCIスロ ット追加, 暗号化機能付 256GB SSD x2 (RAID1), 暗号化機能付 12GB SSD x2 (RAID1) とは同時 選択できません。 *9: PS/2インターフェースお よびダブルタップと同時選 択可能です。 *10: 他のメニューとの同時選 択可能です。 *11: ヘルスケアモデルは選 択できません。	㉑ ダブルタ ップ 追加 *10	㉒ *7: グラフィックスカード NVIDIA T400と同時選 択できません。 *8: グラフィックスカード NVIDIA T400, PCIスロ ット追加, 暗号化機能付 256GB SSD x2 (RAID1), 暗号化機能付 12GB SSD x2 (RAID1) とは同時 選択できません。 *9: PS/2インターフェースお よびダブルタップと同時選 択可能です。 *10: 他のメニューとの同時選 択可能です。 *11: ヘルスケアモデルは選 択できません。	㉑ ダブルタ ップ 追加 *10	㉒ *7: グラフィックスカード NVIDIA T400と同時選 択できません。 *8: グラフィックスカード NVIDIA T400, PCIスロ ット追加, 暗号化機能付 256GB SSD x2 (RAID1), 暗号化機能付 12GB SSD x2 (RAID1) とは同時 選択できません。 *9: PS/2インターフェースお よびダブルタップと同時選 択可能です。 *10: 他のメニューとの同時選 択可能です。 *11: ヘルスケアモデルは選 択できません。
			+2,200円	+2,200円	+2,200円	+2,200円	+2,200円	+2,200円	+2,200円	+2,200円	+2,200円

★: 以下の条件を満たすお客様は、Windows 11 Pro搭載モデルに Windows 10 Proをインストールした「ボリュームライセンス必須モデル」をご購入いただけます。

【適用条件】
マイクロソフト社とWindows OSボリュームライセンス契約を締結していること。

【留意事項】
ボリュームライセンス必須モデルは、リカバリメディアは選択できません。再セットアップ用のリカバリイメージをDVD+R DLまたはDVD-R DL媒体に書き出し、バックアップ媒体を準備してください。

カスタムメイドメニューを超えて、お客様のご要望に応じた、きめ細かなオーダーメイドPCをご提供致しますので、当社営業もしくは販売パートナーまでお問い合わせください。機種によって対応可能な構成が異なります。

オーダーメイド例)

- USB白キーボードやUSB白マウス(光学式)やUSB白マウス(レーザー式)へ変更可能です。
- 取扱説明書等のマニュアルは、指定数量のみ納品可能です。
- 2台目のストレージ追加と、1台目、2台目ともに大容量に変更可能です。

▶▶▶ 本体・カスタムメイド型名・価格一覧

[ESPRIMO D7012/N (標準モデル)、(ヘルスケアモデル) の変更・追加オプション型名/価格一覧] (CPU ~アプリケーション)

項目	品名	型名	提供時期	希望小売価格 (円、税別)	対象モデル		OS		備考
					標準	ヘルスケア	Windows 11 Pro	Windows 11 Pro (ダウングレードしたWindows 10 Proをインストール)	
CPU	① CPU変更Celeron® G6900→Core™ i3-13100	FMCPRC164	本体に同期	22,400	●	●	●	●	標準搭載CPUをインテル® Celeron® プロセッサ G6900からインテル® Core™ i3-13100プロセッサに変更します。
	② CPU変更Celeron® G6900→Core™ i5-12500	FMCPRC166	本体に同期	41,400	●	●	●	●	標準搭載CPUをインテル® Celeron® プロセッサ G6900からインテル® Core™ i5-12500プロセッサに変更します。
	③ CPU変更Celeron® G6900→Core™ i5-13500	FMCPRC167	本体に同期	47,000	●	●	●	●	標準搭載CPUをインテル® Celeron® プロセッサ G6900からインテル® Core™ i5-13500プロセッサに変更します。
	④ CPU変更Celeron® G6900→Core™ i5-13600	FMCPRC168	本体に同期	75,600	●	●	●	●	標準搭載CPUをインテル® Celeron® プロセッサ G6900からインテル® Core™ i5-13600プロセッサに変更します。
	⑤ CPU変更Celeron® G6900→Core™ i7-13700	FMCPRC169	本体に同期	194,300	●	●	●	●	標準搭載CPUをインテル® Celeron® プロセッサ G6900からインテル® Core™ i7-13700プロセッサに変更します。
メモリ★1	⑥ メモリ変更4GB (4GB×1) → 8GB (8GB×1) (DDR4 DIMM)	FMCMEM0N9	本体に同期	56,000	●	●	●	●	標準搭載メモリを4GB (4GB×1) から8GB (8GB×1) に変更します。DDR4 DIMM。
	⑦ メモリ変更4GB (4GB×1) → 16GB (8GB×2) (DDR4 DIMM)	FMCMEM0NA	本体に同期	151,200	●	●	●	●	標準搭載メモリを4GB (4GB×1) から16GB (8GB×2) に変更します。DDR4 DIMM。
	⑧ メモリ変更4GB (4GB×1) → 32GB (8GB×4) (DDR4 DIMM)	FMCMEM0NB	本体に同期	302,400	●	●	●	●	標準搭載メモリを4GB (4GB×1) から32GB (8GB×4) に変更します。DDR4 DIMM。
ストレージ	⑨ 暗号化機能付256GBフラッシュメモリディスク→暗号化機能付512GBフラッシュメモリディスク (NVMe)	FMCHDD18T	本体に同期	56,000	●	●	●	●	標準搭載ストレージを暗号化機能付フラッシュメモリ256GB (DRAM-less/NVMe) から暗号化機能付フラッシュメモリ512GB (NVMe) に変更します。
	⑩ 暗号化機能付256GBフラッシュメモリディスク→暗号化機能付1TBフラッシュメモリディスク (NVMe)	FMCHDD18V	本体に同期	151,200	●	●	●	●	標準搭載ストレージを暗号化機能付フラッシュメモリ256GB (DRAM-less/NVMe) から暗号化機能付フラッシュメモリ1TB (NVMe) に変更します。
	⑪ 暗号化機能付256GBフラッシュメモリディスク→暗号化機能付256GBフラッシュメモリディスク×2 RAID1	FMCHDD18W	本体に同期	84,300	●	-	●	●	標準搭載ストレージを暗号化機能付フラッシュメモリ256GB (DRAM-less/NVMe) から暗号化機能付256GBフラッシュメモリ (DRAM-less/NVMe) ×2 (RAID1) に変更します。グラフィックスカード NVIDIA T400、PCIスロット追加、USB Type-C追加とは同時選択できません。
	⑫ 暗号化機能付256GBフラッシュメモリディスク→暗号化機能付512GBフラッシュメモリディスク×2 RAID1	FMCHDD19B	本体に同期	196,300	●	-	●	●	標準搭載ストレージを暗号化機能付フラッシュメモリ256GB (DRAM-less/NVMe) から暗号化機能付512GBフラッシュメモリ (DRAM-less/NVMe) ×2 (RAID1) に変更します。グラフィックスカード NVIDIA T400、PCIスロット追加、USB Type-C追加とは同時選択できません。
光学ドライブ	⑬ DVD-ROMドライブユニット追加	FMCBAY0D9	本体に同期	5,000	●	●	●	●	DVD-ROMを追加します。 ※光学ドライブの仕様につきましては、P3 <光学ドライブ仕様一覧>をご覧ください。
	⑭ スーパーマルチドライブユニット追加	FMCBAY0D8	本体に同期	17,300	●	●	●	●	スーパーマルチドライブユニットを追加します。 ※光学ドライブの仕様につきましては、P3 <光学ドライブ仕様一覧>をご覧ください。
	⑮ Blu-rayドライブユニット追加	FMCBAY0DA	本体に同期	45,300	●	●	●	●	Blu-rayドライブユニットを追加します。メモリは2枚以上同時搭載必須です。 ※光学ドライブの仕様につきましては、P3 <光学ドライブ仕様一覧>をご覧ください。
グラフィックス/スロット	⑯ PCI Express x16スロット+グラフィックスカード NVIDIA T400追加	FMCGRA05T	本体に同期	38,700	●	●	●	●	グラフィックスカード NVIDIA T400とPCI Express x16スロットを追加します。暗号化機能付256GB SSD×2 (RAID1)、暗号化機能付512GB SSD×2 (RAID1)、VGA追加、DVI-D追加、HDMI追加、USB Type-C追加とは同時選択できません。 ※標準搭載のディスプレイコネクタの使用は不可となります。 ※Mini DP→DP変換ケーブル (CLE-ADP31相当) が1本添付されています。
	⑰ PCIスロット追加	FMCGRA05X	本体に同期	4,700	●	●	●	●	PCIスロット×1を追加します。暗号化機能付256GB SSD×2 (RAID1)、暗号化機能付512GB SSD×2 (RAID1)、USB Type-C追加とは同時選択できません。
拡張インターフェース	⑱ VGA追加	FMCEXT0C7	本体に同期	3,300	●	●	●	●	VGAインターフェース×1 (リア) を追加します。グラフィックスカード NVIDIA T400と同時選択できません。PS/2インターフェースおよびダブルタップと同時選択可能です。
	⑲ DVI-D追加	FMCEXT0C8	本体に同期	3,300	●	●	●	●	DVI-Dインターフェース×1 (リア) を追加します。グラフィックスカード NVIDIA T400と同時選択できません。PS/2インターフェースおよびダブルタップと同時選択可能です。
	⑳ HDMI追加	FMCEXT0C9	本体に同期	3,300	●	●	●	●	HDMIインターフェース×1 (リア) を追加します。グラフィックスカード NVIDIA T400と同時選択できません。PS/2インターフェースおよびダブルタップと同時選択可能です。
	㉑ USB Type-C (DisplayPort出力対応) 追加	FMCGRA061	本体に同期	11,200	●	●	●	●	USB Type-C (DisplayPort出力対応) インターフェース×1 (リア) を追加します。USB Power Deliveryに対応しています。USB Power Delivery 対応機器へ給電 (最大60W (20V/3.0A)) できます。グラフィックスカード NVIDIA T400、PCIスロット追加、暗号化機能付256GB SSD×2 (RAID1)、暗号化機能付512GB SSD×2 (RAID1) とは同時選択できません。PS/2インターフェースおよびダブルタップと同時選択可能です。
	㉒ シリアルポート追加	FMCEXT0C5	本体に同期	7,000	●	●	●	●	シリアルポート (RS232C、9PIN) ×1を追加します。PS/2インターフェースおよびダブルタップと同時選択可能です。
	㉓ PS/2インターフェース追加	FMCEXT0C6	本体に同期	3,300	●	-	●	●	PS/2インターフェース×2 (リア) を追加します。他のメニューとの同時選択できません。
	㉔ ダブルタップ追加	FMCEXT0CA	本体に同期	2,200	●	●	●	●	サービスコンセント標準1クチが2クチになります。他のメニューとの同時選択できます。
セキュリティ	㉕ セキュリティチップ 2.0追加	FMSEC198	本体に同期	1,100	●	●	●	●	セキュリティチップを追加。TCG V2.0準拠。
キーボード	㉖ キーボード変更→USB抗菌キーボード	FMCKBD0DL	本体に同期	10,500	●	-	●	●	標準構成の添付キーボードをUSB抗菌キーボード (キーピッチ約19.0mm、キーストローク約3.0mm、109Aキー) (白) に変更します。 ※キーボードなしモデルでは選択できません。ヘルスケアモデルでは標準添付です。受注生産品です。
マウス	㉗ マウス変更→USBレーザー黒マウス	FMCPD06B	本体に同期	3,400	●	-	●	●	標準構成の添付マウスをUSBマウス (レーザー式) (黒) に変更します。
	㉘ マウス変更→USB抗菌マウス (光学式)	FMCPD06A	本体に同期	2,300	●	-	●	●	標準構成の添付マウスをUSB抗菌マウス (光学式) (白) に変更します。 ※ヘルスケアモデルでは標準添付です。受注生産品です。
アクセサリ	㉙ ケーブルカバー	FMCA006D	本体に同期	3,900	●	●	●	●	本体背面にかぶせるケーブルカバーを追加します。他のメニューとの同時選択できません。
	㉚ スタンド変更 (ブックシェルフ型)	FMCA006E	本体に同期	6,700	●	●	●	●	標準構成の添付スタンドをブックシェルフ型スタンドへ変更します。他のメニューとの同時選択できます。
アプリケーション★2	㉛ Microsoft® Office Personal 2021追加	FMCA006T	本体に同期	48,000	●	●	●	●	Microsoft® Office Personal 2021を追加します。
	㉜ Microsoft® Office Home and Business 2021追加	FMCA006V	本体に同期	54,300	●	●	●	●	Microsoft® Office Home & Business 2021を追加します。
	㉝ Microsoft® Office Professional 2021追加	FMCA006W	本体に同期	145,400	●	●	●	●	Microsoft® Office Professional 2021を追加します。

注) 特に注釈のある場合を除き、選択できるカスタムメイドオプションは、各項目につき1点のみです。複数の選択はできません。
 注) カスタムメイドオプションの単独出荷はできません。
 注) カスタムメイドで変更/追加したメモリモジュールは選択された本体のみに搭載できます。他の本体に搭載することはできません。
 ★1 メモリのアクセススピードは本体のメモリアクセススピードに準拠します。
 ★2 本Officeにはプロダクトキーを記載したライセンスカードは添付されません。本Officeは、出荷時に64bit版がプリインストールされませんが、32bit版のインストールはできません。本Officeをご利用になる場合は、インターネット接続が常に必要です。ご購入PCでのみ使用許諾されます。最新の状態でお使いいただくためには、インターネットへの接続が必要になります。グループポリシーはサポートしていません。再インストール時は、Microsoftストアから再インストール用モジュールをダウンロードする必要があります。Windows 10 Enterprise LTSCでは本Officeをご利用いただけません。
 ★3 リカバリメディアの詳細についてはP3 [各モデルのリカバリメディアとリカバリメニュー]についてをご確認ください。
 ※取扱説明 (製品ガイド) は富士通製品情報ページ (<https://www.fmwORLD.net/biz/fmw/manual/>) で公開しております。

【ESPRIMO D7012/N (標準モデル)、(ヘルスケアモデル) の変更・追加オプション型名/価格一覧】(リカバリメディア~保証)

項目	品名	型名	提供時期	希望小売価格 (円、税別)	対象モデル		OS		備考
					標準	ヘルスケア	Windows 11 Pro	Windows 11 Pro (ダウングレードした Windows 10 Proを アインストール)	
リカバリメディア ★3	⑧ リカバリデータディスク+ ドライバースディスク追加 (Windows 11 Pro)	FMCRDD244	本体に同期	3,300	●	●	●	-	Windows 11 Pro用のリカバリディスクセットを添付します。
	⑨ リカバリデータディスク+ ドライバースディスク+ PowerDVD DVD版ディスク追加 (Windows 11 Pro)	FMCRDD245	本体に同期	3,300	●	●	●	-	Windows 11 Pro用のリカバリディスクセットとCyberLink PowerDVD DVD版ディスクを添付します。 ※DVD-ROMもしくはスーパーマルチドライブとの同時選択が必須となります。
	⑩ リカバリデータディスク+ ドライバースディスク+ PowerDVD BD版ディスク追加 (Windows 11 Pro)	FMCRDD246	本体に同期	3,300	●	●	●	-	Windows 11 Pro用のリカバリディスクセットとCyberLink PowerDVD BD版ディスクを添付します。 ※Blu-rayドライブユニットとの同時選択が必須となります。
保証	⑪ 保証拡張(3年間パーツ保証+ 1年目翌営業日以降訪問修理)	FMC-SUP03T	本体に同期	3,100	●	●	●	●	標準保証(1年パーツ保証+1年引取修理)を1年目翌営業日以降訪問修理&3年パーツ保証に拡張します。本体に「3年パーツ保証シール」を添付、保証拡張(3年間パーツ保証+1年目翌営業日以降訪問修理)規定の書面を同梱します。
	⑫ 保証延長パック (3年間翌営業日以降訪問修理)	FMC-SUB32	本体に同期	15,000	●	●	●	●	標準保証(1年パーツ保証+1年引取修理)を3年間翌営業日以降訪問修理&3年パーツ保証に拡張します。本体に「4年翌営業日訪問シール」を添付、保証延長パック翌営業日訪問修理(パソコン用)証書の書面を同梱します。
	⑬ 保証延長パック (4年間翌営業日以降訪問修理)	FMC-SUB42	本体に同期	24,000	●	●	●	●	標準保証(1年パーツ保証+1年引取修理)を4年間翌営業日以降訪問修理&4年パーツ保証に拡張します。本体に「5年翌営業日訪問シール」を添付、保証延長パック翌営業日訪問修理(パソコン用)証書の書面を同梱します。
	⑭ 保証延長パック (5年間翌営業日以降訪問修理)	FMC-SUB52	本体に同期	36,000	●	●	●	●	標準保証(1年パーツ保証+1年引取修理)を5年間翌営業日以降訪問修理&5年パーツ保証に拡張します。本体に「5年翌営業日訪問シール」を添付、保証延長パック翌営業日訪問修理(パソコン用)証書の書面を同梱します。
	⑮ 保証延長パック(3年間引取修理)	FMC-SUC32	本体に同期	14,000	●	●	●	●	標準保証(1年パーツ保証+1年引取修理)を3年間引取修理&3年間パーツ保証に拡張します。保証延長パック 引取修理(パソコン用)証書の書面を同梱します。
	⑯ 保証延長パック(4年間引取修理)	FMC-SUC42	本体に同期	22,000	●	●	●	●	標準保証(1年パーツ保証+1年引取修理)を4年間引取修理&4年間パーツ保証に拡張します。保証延長パック 引取修理(パソコン用)証書の書面を同梱します。
	⑰ 保証延長パック(5年間引取修理)	FMC-SUC52	本体に同期	32,000	●	●	●	●	標準保証(1年パーツ保証+1年引取修理)を5年間引取修理&5年間パーツ保証に拡張します。保証延長パック 引取修理(パソコン用)証書の書面を同梱します。

注) 特に注釈のある場合を除き、選択できるカスタムメイドオプションは、各項目につき1点のみです。複数の選択はできません。

注) カスタムメイドオプションの単独出荷はできません。

注) カスタムメイドで変更/追加したメモリモジュールは選択された本体のみに搭載できます。他の本体に搭載することはできません。

★1 メモリのアクセススピードは本体のメモリアスのスピードに準拠します。

★2 本Officeにはプロダクトキーを記載したライセンスカードは添付されません。本Officeは、出荷時に64bit版がプリインストールされています。32bit版のインストールはできません。本Officeをご利用になる場合は、インターネット接続が常必要です。ご購入PCでのみ使用許諾されます。最新の状態でお使いいただくためには、インターネットへの接続が必要になります。グループポリシーはサポートしていません。再インストール時は、Microsoftストアから再インストール用モジュールをダウンロードする必要があります。Windows 10 Enterprise LTSCでは本Officeをご利用いただけません。

★3 リカバリメディアの詳細についてはP3「各モデルのリカバリメディアとリカバリイメージについて」をご確認ください。

※取扱説明(製品ガイド)は富士通製品情報ページ(<https://www.fmwORLD.net/biz/fmw/manual/>) で公開しております。

コンパクト型

A3 **ESPRIMO D7012/N**

(24時間モデル) (24時間/ヘルスケアモデル※)

※ヘルスケアモデルは、側面の筐体色がマールブルーです。



各変更/追加メニュー①~⑳の型名/価格等の詳細につきましては、次ページの【変更・追加オプション型名/価格一覧】をご確認ください。

【 部分の構成パターンに対して、カスタムメイドで仕様の変更・追加が可能です。】

型名	希望小売価格 (円、税別)	提供時期	OS	CPU	メモリ	ストレージ	光学 ドライブ	グラフィックス/ スロット	拡張インター フェース	セキュリティ	キーボード	マウス	アクセサリ	アプリケーション	リカバリメディア ※1※2★	保証	液晶 ディスプレイ
FMVD58006 (24時間)	304,000	2023. 10/中	Windows 11 Pro	インテル® Celeron® プロセッサ G6900	4GB (4GB×1)	暗号化機能付 256GB フラッシュメモリ ディスク (DRAM-less/ NVMe) *1	—	CPU内蔵/ PCI Express x1 x1	—/ 出力コンセント x1	—	USB 黒キーボード	USB 黒マウス (光学式)	—/ 標準スタンド	—	—	標準保証 1年パーツ 保証 + 1年引取 修理	—
FMVD58008 (24時間/ヘルス ケアモデル※)	315,800										USB抗菌 白キーボード	USB抗菌 白マウス					
FMVD58007 (24時間)	299,300										—	USB 黒マウス (光学式)					
FMVD5800G★ (24時間)	305,800		USB 黒キーボード								USB抗菌 白マウス						
FMVD5800J★ (24時間/ヘルス ケアモデル※)	317,600		USB抗菌 白キーボード								USB抗菌 白マウス						
FMVD5800H★ (24時間)	301,100		—								USB 黒マウス (光学式)						

★ボリュームライセンス必須です。

標準では光学ドライブは搭載されません。ドライブスディスク等をご利用される場合には、カスタムメイドもしくは、外付けのCD/DVDドライブ等をご利用ください。

※1: リカバリディスクを選択しない場合、媒体へリカバリイメージを書き出すには、スーパーマルチドライブユニットまたは、Blu-rayドライブユニットの選択が必須です。

※2: リカバリをするときは、リカバリデータディスクとドライブスディスクが必要です。必要に応じて「リカバリガイド」をご覧ください。

① インテル® Core™ i3-13100 プロセッサ +22,400円	⑥ 8GB (8GB×1) +56,000円	⑨ 暗号化機能付 256GBフラッシュメモリディスク (DRAM-less/NVMe) x2 (RAID) *1※3 +85,700円	⑩ DVD-ROM 追加 +5,000円	⑬ PCI スロット追加 *5 +4,700円	⑭ 【拡張インターフェース】	⑲ セキュリティ チップ 2.0 追加 +1,100円	⑳ USB抗菌 キーボード *10*11 *12*13 +10,500円	㉑ USBレーザー 黒マウス *11 +3,400円	㉒ ケーブル カバー追加 *14 +3,900円	㉓ Office Personal 2021 *15 +48,000円	㉔ 【Windows 11 Proの場合】	㉕ 3年保証拡張 + 1年目翌営業日以降訪問修理 +3,100円	液晶ディスプレイの詳細については、P35~37、P42~43をご覧ください。
② インテル® Core™ i5-12500 プロセッサ +41,400円	⑦ 16GB (8GB×2) +151,200円	⑪ スーパーマルチドライブユニット追加 +17,300円	⑫ Blu-ray ドライブ ユニット追加 *4 +45,300円	⑮ VGA追加 *6 +3,300円	⑯ DVI-D追加 *6 +3,300円	⑳ USB抗菌 マウス (光学式) *11*12*13 +2,300円	㉑ スタンプ変更 (ブックシェルフ型) *14 +6,700円	㉒ Office Home and Business 2021 *15 +54,300円	㉓ リカバリデータディスク/ドライブスディスク/PowerDVD 16追加 (Windows 11 Pro) +3,300円	㉔ 保証延長パック (3年開封翌営業日以降訪問修理) +15,000円	㉕ Office Professional 2021 *15 +145,400円	㉖ リカバリデータディスク/ドライブスディスク/PowerDVD 16追加 (Windows 11 Pro) *17 +3,300円	㉗ 保証延長パック (4年開封翌営業日以降訪問修理) +24,000円
③ インテル® Core™ i5-13500 プロセッサ +47,000円	⑧ 32GB (8GB×4) +302,400円	⑬ Opalモードへ対応していません。 ⑭ 24時間/ヘルスケアモデルは選択できません。 ⑮ PCIスロット追加、USB Type-C追加とは同時選択できません。 ⑯ メモリは同一容量2枚以上同時搭載必須です。(各ドライブの容量について詳しくは3ページ「光学ドライブ仕様一覧」をご覧ください。	⑰ HDMI追加 *6 +3,300円	⑱ USB Type-C (DisplayPort 出力対応) 追加 *7 +11,200円	㉘ シリアルポート追加 *6 +7,000円	㉙ PS/2 インターフェース追加 *8*9 +3,300円	㉚ ダブルタップ追加 *8 +2,200円	㉛ 本製品はプロダクトキーを記載したライセンスカードは添付されません。本製品はインターネットに接続することでご利用になります。 ㉜ DVD-ROMまたは、スーパーマルチとの同時選択が可能です。 ㉝ 他のメニューとの同時選択が可能です。	㉞ リカバリデータディスク/ドライブスディスク/PowerDVD 16追加 (Windows 11 Pro) *17 +3,300円	㉟ 保証延長パック (5年開封翌営業日以降訪問修理) +36,000円	㊱ 保証延長パック (3年開封引取修理) +14,000円	㊲ 保証延長パック (4年開封引取修理) +22,000円	㊳ 保証延長パック (5年開封引取修理) +32,000円

★: 以下の条件を満たすお客様は、Windows 11 Pro搭載モデルにWindows 10 Proをインストールした「ボリュームライセンス必須モデル」をご購入いただけます。

【適用条件】

マイクロソフト社とWindows OSボリュームライセンス契約を締結していること。

【留意事項】

ボリュームライセンス必須モデルは、リカバリメディアは選択できません。再セットアップ用のリカバリイメージをDVD+R DLまたはDVD-R DL媒体に書き出し、バックアップ媒体を準備してください。

カスタムメイドメニューを超えて、お客様のご要望に応じた、きめ細かなオーダーメイドPCをご提供致しますので、当社営業もしくは販売パートナーまでお問い合わせください。機種によって対応可能な構成が異なります。

オーダーメイド例)

- ・USB白キーボードやUSB白マウス (光学式) やUSB白マウス (レーザー式) へ変更可能です。
- ・取扱説明書等のマニュアルは、指定数量のみ納品可能です。

- *5: 暗号化機能付256GB SSD×2 (RAID1)、USB Type-C追加とは同時選択できません。
- *6: PS/2インターフェースおよびダブルタップと同時選択可能です。
- *7: 暗号化機能付256GB SSD×2 (RAID1)、PCIスロット追加とは同時選択できません。PS/2インターフェースおよびダブルタップと同時選択可能です。
- *8: 他のメニューとの同時選択可能です。
- *9: 24時間/ヘルスケアモデルは選択できません。

【ESPRIMO D7012/N (24時間モデル)、(24時間/ヘルスケアモデル) の変更・追加オプション型名/価格一覧】

項目	品名	型名	提供時期	希望小売価格(円、税別)	対象モデル		OS		備考
					24時間	24時間/ヘルスケア	Windows 11 Pro	Windows 11 Pro (アップグレードした Windows 10 Proをプリインストール)	
CPU	① CPU変更Celeron® G6900→Core™ i3-13100	FMCPRC164	本体に同期	22,400	●	●	●	●	標準搭載CPUをインテル® Celeron® プロセッサ G6900からインテル® Core™ i3-13100プロセッサに変更します。
	② CPU変更Celeron® G6900→Core™ i5-12500	FMCPRC166	本体に同期	41,400	●	●	●	●	標準搭載CPUをインテル® Celeron® プロセッサ G6900からインテル® Core™ i5-12500プロセッサに変更します。
	③ CPU変更Celeron® G6900→Core™ i5-13500	FMCPRC167	本体に同期	47,000	●	●	●	●	標準搭載CPUをインテル® Celeron® プロセッサ G6900からインテル® Core™ i5-13500プロセッサに変更します。
	④ CPU変更Celeron® G6900→Core™ i5-13600	FMCPRC168	本体に同期	75,600	●	●	●	●	標準搭載CPUをインテル® Celeron® プロセッサ G6900からインテル® Core™ i5-13600プロセッサに変更します。
	⑤ CPU変更Celeron® G6900→Core™ i7-13700	FMCPRC169	本体に同期	194,300	●	●	●	●	標準搭載CPUをインテル® Celeron® プロセッサ G6900からインテル® Core™ i7-13700プロセッサに変更します。
メモリ★1	⑥ メモリ変更4GB (4GB×1) → 8GB (8GB×1) (DDR4 DIMM)	FMCMEMON9	本体に同期	56,000	●	●	●	●	標準搭載メモリを4GB (4GB×1) から8GB (8GB×1)に変更します。DDR4 DIMM。
	⑦ メモリ変更4GB (4GB×1) → 16GB (8GB×2) (DDR4 DIMM)	FMCMEMONA	本体に同期	151,200	●	●	●	●	標準搭載メモリを4GB (4GB×1) から16GB (8GB×2)に変更します。DDR4 DIMM。
	⑧ メモリ変更4GB (4GB×1) → 32GB (8GB×4) (DDR4 DIMM)	FMCMEMONB	本体に同期	302,400	●	●	●	●	標準搭載メモリを4GB (4GB×1) から32GB (8GB×4)に変更します。DDR4 DIMM。
ストレージ	⑨ 暗号化機能付フラッシュメモリディスク 256GB → 暗号化機能付フラッシュメモリディスク 256GB×2 (RAID1)	FMCHDD18X	本体に同期	85,700	●	—	●	●	標準搭載暗号化機能付フラッシュメモリ256GB (DRAM-less/NVMe) から暗号化機能付フラッシュメモリ256GB (DRAM-less/NVMe) ×2 (RAID1)に変更します。PCIスロット追加、USB Type-C追加とは同時選択できません。
	⑩ DVD-ROMドライブユニット追加	FMCBAY0D9	本体に同期	5,000	●	●	●	●	DVD-ROMを追加します。 ※光学ドライブの仕様につきましては、P3 <光学ドライブ仕様一覧>をご覧ください。
光学ドライブ	⑪ スーパーマルチドライブユニット追加	FMCBAY0D8	本体に同期	17,300	●	●	●	●	スーパーマルチドライブユニットを追加します。 ※光学ドライブの仕様につきましては、P3 <光学ドライブ仕様一覧>をご覧ください。
	⑫ Blu-rayドライブユニット追加	FMCBAY0DA	本体に同期	45,300	●	●	●	●	Blu-rayドライブユニットを追加します。メモリは2枚以上同時搭載必須です。 ※光学ドライブの仕様につきましては、P3 <光学ドライブ仕様一覧>をご覧ください。
	⑬ PCIスロット追加	FMCGRA05X	本体に同期	4,700	●	●	●	●	PCIスロット×1を追加します。 暗号化機能付256GB SSD×2 (RAID1)、USB Type-C追加とは同時選択できません。
グラフィックス/スロット	⑭ VGA追加	FMCEXT0C7	本体に同期	3,300	●	●	●	●	VGAインターフェース×1 (リア) を追加します。PS/2インターフェースおよびダブルタップと同時選択可能です。
	⑮ DVI-D追加	FMCEXT0C8	本体に同期	3,300	●	●	●	●	DVI-Dインターフェース×1 (リア) を追加します。PS/2インターフェースおよびダブルタップと同時選択可能です。
拡張インターフェース	⑯ HDMI追加	FMCEXT0C9	本体に同期	3,300	●	●	●	●	HDMIインターフェース×1 (リア) を追加します。PS/2インターフェースおよびダブルタップと同時選択可能です。
	⑰ USB Type-C (DisplayPort出力対応)追加	FMCGRA061	本体に同期	11,200	●	●	●	●	USB Type-C (DisplayPort出力対応) インターフェース×1 (リア) を追加します。USB Power Delivery 対応機器へ給電 (最大60W (20V/3.0A)) できます。暗号化機能付256GB SSD×2 (RAID1)、PCIスロット追加とは同時選択できません。PS/2インターフェースおよびダブルタップと同時選択可能です。
	⑱ シリアルポート追加	FMCEXT0C5	本体に同期	7,000	●	●	●	●	シリアルポート (RS232C、9PIN) ×1を追加します。PS/2インターフェースおよびダブルタップと同時選択可能です。
	⑲ PS/2インターフェース追加	FMCEXT0C6	本体に同期	3,300	●	—	●	●	PS/2インターフェース×2 (リア) を追加します。他のメニューとの同時選択できません。
	⑳ デュアルタップ追加	FMCEXT0CA	本体に同期	2,200	●	●	●	●	サービスコンセント標準1クチャが2クチャになります。他のメニューとの同時選択できません。
	⑳ セキュリティチップ 2.0追加	FMCSEC198	本体に同期	1,100	●	●	●	●	セキュリティチップを追加。TCG V2.0準拠。
キーボード	㉒ キーボード変更→USB抗菌キーボード	FMCBDD0DL	本体に同期	10,500	●	—	●	●	標準構成の添付キーボードをUSB抗菌キーボード (キーピッチ約19.0mm、キーストローク約3.0mm、109Aキー) (白) に変更します。 ※キーボードなしモデルでは選択できません。24時間/ヘルスケアモデルでは標準添付です。受注生産品です。
	㉓ マウス変更→USBレーザー黒マウス	FMCPTD06B	本体に同期	3,400	●	—	●	●	標準構成の添付マウスをUSBマウス (レーザー式) (黒) に変更します。
マウス	㉔ マウス変更→USB抗菌マウス (光学式)	FMCPTD06A	本体に同期	2,300	●	—	●	●	標準構成の添付マウスをUSB抗菌マウス (光学式) (白) に変更します。 ※24時間/ヘルスケアモデルでは標準添付です。受注生産品です。
	㉕ ケーブルカバー	FMCACC06D	本体に同期	3,900	●	●	●	●	本体背面にかぶせるケーブルカバーを追加します。他のメニューとの同時選択できません。
アクセサリ	㉖ スタンド変更 (ブックシェルフ型)	FMCACC06E	本体に同期	6,700	●	●	●	●	標準構成の添付スタンドをブックシェルフ型スタンドへ変更します。他のメニューとの同時選択できません。
	㉗ Microsoft® Office Personal 2021追加	FMCAPL06T	本体に同期	48,000	●	●	●	●	Microsoft® Office Personal 2021を追加します。
アプリケーション★2	㉘ Microsoft® Office Home and Business 2021追加	FMCAPL06V	本体に同期	54,300	●	●	●	●	Microsoft® Office Home & Business 2021を追加します。
	㉙ Microsoft® Office Professional 2021追加	FMCAPL06W	本体に同期	145,400	●	●	●	●	Microsoft® Office Professional 2021を追加します。
	㉚ リカバリデータディスク+ドライバーズディスク追加 (Windows 11 Pro)	FMCRRD244	本体に同期	3,300	●	●	●	—	Windows 11 Pro用のリカバリディスクセットを添付します。
リカバリメディア★3	㉛ リカバリデータディスク+ドライバーズディスク+PowerDVD DVD版ディスク追加 (Windows 11 Pro)	FMCRRD245	本体に同期	3,300	●	●	●	—	Windows 11 Pro用のリカバリディスクセットとCyberLink PowerDVD DVD版ディスクを添付します。 ※DVD-ROMもしくはスーパーマルチドライブとの同時選択が必須となります。
	㉜ リカバリデータディスク+ドライバーズディスク+PowerDVD BD版ディスク追加 (Windows 11 Pro)	FMCRRD246	本体に同期	3,300	●	●	●	—	Windows 11 Pro用のリカバリディスクセットとCyberLink PowerDVD BD版ディスクを添付します。 ※Blu-rayドライブユニットとの同時選択が必須となります。
	㉝ 保証拡張 (3年間/パーツ保証+1年目翌営業日以降訪問修理)	FMC-SUP03T	本体に同期	3,100	●	●	●	●	標準保証 (1年/パーツ保証+1年目翌営業日以降訪問修理) を1年目翌営業日以降訪問修理&3年/パーツ保証に拡張します。本体に [3年/パーツ保証シール] を添付、保証拡張 (3年間/パーツ保証+1年目翌営業日以降訪問修理) 規定の書面を同梱します。
保証	㉞ 保証延長パック (3年間翌営業日以降訪問修理)	FMC-SUB32	本体に同期	15,000	●	●	●	●	標準保証 (1年/パーツ保証+1年目翌営業日以降訪問修理) を3年間翌営業日以降訪問修理&3年/パーツ保証に拡張します。本体に [3年翌営業日訪問シール] を添付、保証延長パック 翌営業日訪問修理 (パソコン用) 証書の書面を同梱します。
	㉟ 保証延長パック (4年間翌営業日以降訪問修理)	FMC-SUB42	本体に同期	24,000	●	●	●	●	標準保証 (1年/パーツ保証+1年目翌営業日以降訪問修理) を4年間翌営業日以降訪問修理&4年/パーツ保証に拡張します。本体に [4年翌営業日訪問シール] を添付、保証延長パック 翌営業日訪問修理 (パソコン用) 証書の書面を同梱します。
	㊱ 保証延長パック (5年間翌営業日以降訪問修理)	FMC-SUB52	本体に同期	36,000	●	●	●	●	標準保証 (1年/パーツ保証+1年目翌営業日以降訪問修理) を5年間翌営業日以降訪問修理&5年/パーツ保証に拡張します。本体に [5年翌営業日訪問シール] を添付、保証延長パック 翌営業日訪問修理 (パソコン用) 証書の書面を同梱します。
	㊲ 保証延長パック (3年間引取修理)	FMC-SUC32	本体に同期	14,000	●	●	●	●	標準保証 (1年/パーツ保証+1年目翌営業日以降訪問修理) を3年間引取修理&3年/パーツ保証に拡張します。保証延長パック 引取修理 (パソコン用) 証書の書面を同梱します。
	㊳ 保証延長パック (4年間引取修理)	FMC-SUC42	本体に同期	22,000	●	●	●	●	標準保証 (1年/パーツ保証+1年目翌営業日以降訪問修理) を4年間引取修理&4年/パーツ保証に拡張します。保証延長パック 引取修理 (パソコン用) 証書の書面を同梱します。
	㊴ 保証延長パック (5年間引取修理)	FMC-SUC52	本体に同期	32,000	●	●	●	●	標準保証 (1年/パーツ保証+1年目翌営業日以降訪問修理) を5年間引取修理&5年/パーツ保証に拡張します。保証延長パック 引取修理 (パソコン用) 証書の書面を同梱します。

注) 特に注釈のある場合を除き、選択できるカスタムメイドオプションは、各項目につき1点のみです。複数の選択はできません。
 注) カスタムメイドオプションの単独出荷はできません。
 注) カスタムメイドで変更/追加したメモリモジュールは選択された本体のみに搭載できます。他の本体に搭載することはできません。
 ★1 メモリのアクセススピードは本体のメモリバスに準拠します。
 ★2 本Officeにはプロダクトキーを記載したライセンスカードは添付されません。本Officeは、出荷時に64bit版がプリインストールされています。32bit版のインストールはできません。本Officeをご利用になる場合は、インターネット接続が常に必要です。ご購入PCでのみ使用許諾されます。最新の状態でお使いいただくためには、インターネットへの接続が必要となります。グループポリシーはサポートしていません。再インストール時は、Microsoftストアから再インストール用モジュールをダウンロードする必要があります。Windows 10 Enterprise LTSCでは本Officeをご利用いただけません。
 ★3 リカバリメディアの詳細についてはP3 [各モデルのリカバリメディアとリカバリイメージについて] をご確認ください。
 ※取扱説明 (製品ガイド) は富士通製品情報ページ (<https://www.fmwORLD.net/biz/fmw/manual/>) で公開しております。

▶▶▶ 本体・カスタムメイド型名・価格一覧

[ESPRIMO D7012/N (国際エネルギースタープログラム対応モデル) の変更・追加オプション型名/価格一覧] (CPU ~リカバリメディア)

項目	品名	型名	提供時期	希望小売価格 (円、税別)	OS		備考
					Windows 11 Pro	Windows 11 Pro (ダウンロードした Windows 10 Proを プリインストール)	
CPU	① CPU変更Core™ i3-13100→Core™ i5-12500	FMCPRC16B	本体に同期	19,000	●	●	標準搭載CPUをインテル® Core™ i3-13100プロセッサからインテル® Core™ i5-12500プロセッサに変更します。
	② CPU変更Core™ i3-13100→Core™ i5-13500	FMCPRC16C	本体に同期	24,600	●	●	標準搭載CPUをインテル® Core™ i3-13100プロセッサからインテル® Core™ i5-13500プロセッサに変更します。
	③ CPU変更Core™ i3-13100→Core™ i5-13600	FMCPRC16D	本体に同期	53,200	●	●	標準搭載CPUをインテル® Core™ i3-13100プロセッサからインテル® Core™ i5-13600プロセッサに変更します。
	④ CPU変更Core™ i3-13100→Core™ i7-13700	FMCPRC16E	本体に同期	171,900	●	●	標準搭載CPUをインテル® Core™ i3-13100プロセッサからインテル® Core™ i7-13700プロセッサに変更します。
メモリ★1	⑤ メモリ変更4GB (4GB×1) → 8GB (8GB×1) (DDR4 DIMM)	FMCMEM0N9	本体に同期	56,000	●	●	標準搭載メモリを4GB (4GB×1) から8GB (8GB×1) に変更します。DDR4 DIMM。
	⑥ メモリ変更4GB (4GB×1) → 16GB (8GB×2) (DDR4 DIMM)	FMCMEM0NA	本体に同期	151,200	●	●	標準搭載メモリを4GB (4GB×1) から16GB (8GB×2) に変更します。DDR4 DIMM。
	⑦ メモリ変更4GB (4GB×1) → 32GB (8GB×4) (DDR4 DIMM)	FMCMEM0NB	本体に同期	302,400	●	●	標準搭載メモリを4GB (4GB×1) から32GB (8GB×4) に変更します。DDR4 DIMM。
ストレージ	⑧ 暗号化機能付256GBフラッシュメモリディスク → 暗号化機能付512GBフラッシュメモリディスク (NVMe)	FMCHDD18T	本体に同期	56,000	●	●	標準搭載ストレージを暗号化機能付フラッシュメモリ256GB (DRAM-less/NVMe) から暗号化機能付フラッシュメモリ512GB (NVMe) に変更します。
	⑨ 暗号化機能付256GBフラッシュメモリディスク → 暗号化機能付1TBフラッシュメモリディスク (NVMe)	FMCHDD18V	本体に同期	151,200	●	●	標準搭載ストレージを暗号化機能付フラッシュメモリ256GB (DRAM-less/NVMe) から暗号化機能付フラッシュメモリ1TB (NVMe) に変更します。
光学ドライブ	⑩ DVD-ROMドライブユニット追加	FMCBAY0D9	本体に同期	5,000	●	●	DVD-ROMを追加します。 ※光学ドライブの仕様につきましては、P3 <光学ドライブ仕様一覧>をご覧ください。
	⑪ スーパーマールドライブユニット追加	FMCBAY0D8	本体に同期	17,300	●	●	スーパーマールドライブユニットを追加します。 ※光学ドライブの仕様につきましては、P3 <光学ドライブ仕様一覧>をご覧ください。
	⑫ Blu-rayドライブユニット追加	FMCBAY0DA	本体に同期	45,300	●	●	Blu-rayドライブユニットを追加します。メモリは2枚以上同時搭載必須です。 ※光学ドライブの仕様につきましては、P3 <光学ドライブ仕様一覧>をご覧ください。
グラフィックス/スロット	⑬ PCI Express x16スロット+グラフィックスカード NVIDIA T400追加	FMCGRA05T	本体に同期	38,700	●	●	グラフィックスカード NVIDIA T400とPCI Express x16スロットを追加します。VGA追加、DVI-D追加、HDMI追加、USB Type-C追加とは同時選択できません。 ※標準搭載のディスプレイコネクタの使用は不可となります。 ※Mini DP→DP変換ケーブル (CLE-ADP31相当) が1本添付されています。
	⑭ PCIスロット追加	FMCGRA05X	本体に同期	4,700	●	●	PCIスロット×1を追加します。USB Type-C追加とは同時選択できません。
拡張インターフェース	⑮ VGA追加	FMCEXT0C7	本体に同期	3,300	●	●	VGAインターフェース×1 (リア) を追加します。グラフィックスカード NVIDIA T400と同時選択できません。PS/2インターフェースおよびダブルタップと同時選択可能です。
	⑯ DVI-D追加	FMCEXT0C8	本体に同期	3,300	●	●	DVI-Dインターフェース×1 (リア) を追加します。グラフィックスカード NVIDIA T400と同時選択できません。PS/2インターフェースおよびダブルタップと同時選択可能です。
	⑰ HDMI追加	FMCEXT0C9	本体に同期	3,300	●	●	HDMIインターフェース×1 (リア) を追加します。グラフィックスカード NVIDIA T400と同時選択できません。PS/2インターフェースおよびダブルタップと同時選択可能です。
	⑱ USB Type-C (DisplayPort出力対応) 追加	FMCGRA061	本体に同期	11,200	●	●	USB Type-C (DisplayPort出力対応) インターフェース×1 (リア) を追加します。USB Power Deliveryに対応しています。USB Power Delivery 対応機器へ給電 (最大60W (20V/3.0A)) できます。グラフィックスカード NVIDIA T400、PCIスロット追加とは同時選択できません。PS/2インターフェースおよびダブルタップと同時選択可能です。
	⑲ シリアルポート追加	FMCEXT0C5	本体に同期	7,000	●	●	シリアルポート (RS232C、9PIN) ×1を追加します。PS/2インターフェースおよびダブルタップと同時選択可能です。
	⑳ PS/2インターフェース追加	FMCEXT0C6	本体に同期	3,300	●	●	PS/2インターフェース×2 (リア) を追加します。他のメニューとの同時選択できます。
	㉑ ダブルタップ追加	FMCEXT0CA	本体に同期	2,200	●	●	サービスコンセント標準1クチが2クチになります。他のメニューとの同時選択できます。
セキュリティ	㉒ セキュリティチップ 2.0追加	FMSEC198	本体に同期	1,100	●	●	セキュリティチップを追加。TCG V2.0準拠。
キーボード	㉓ キーボード変更→USB抗菌キーボード	FMCKBD0DL	本体に同期	10,500	●	●	標準構成の添付キーボードをUSB抗菌キーボード (キーピッチ約19.0mm、キーストローク約3.0mm、109Aキー) (白) に変更します。 ※キーボードなしモデルでは選択できません。ヘルスケアモデルでは標準添付です。受注生産品です。
マウス	㉔ マウス変更→USBレーザー黒マウス	FMCPD06B	本体に同期	3,400	●	●	標準構成の添付マウスをUSBマウス (レーザー式) (黒) に変更します。
	㉔ マウス変更→USB抗菌マウス (光学式)	FMCPD06A	本体に同期	2,300	●	●	標準構成の添付マウスをUSB抗菌マウス (光学式) (白) に変更します。 ※ヘルスケアモデルでは標準添付です。受注生産品です。
アクセサリ	㉖ ケーブルカバー	FMACC06D	本体に同期	3,900	●	●	本体背面にかぶせるケーブルカバーを追加します。他のメニューとの同時選択できます。
	㉖ スタンド変更 (ブックシェルフ型)	FMACC06E	本体に同期	6,700	●	●	標準構成の添付スタンドをブックシェルフ型スタンドへ変更します。他のメニューとの同時選択できます。
アプリケーション★2	㉘ Microsoft® Office Personal 2021追加	FMCAPL06T	本体に同期	48,000	●	●	Microsoft® Office Personal 2021を追加します。
	㉘ Microsoft® Office Home and Business 2021追加	FMCAPL06V	本体に同期	54,300	●	●	Microsoft® Office Home & Business 2021を追加します。
	㉘ Microsoft® Office Professional 2021追加	FMCAPL06W	本体に同期	145,400	●	●	Microsoft® Office Professional 2021を追加します。
リカバリメディア★3	㉙ リカバリデータディスク+ドライブディスク追加 (Windows 11 Pro)	FMCRDD244	本体に同期	3,300	●	—	Windows 11 Pro用のリカバリディスクセットを添付します。
	㉙ リカバリデータディスク+ドライブディスク+PowerDVD DVD版ディスク追加 (Windows 11 Pro)	FMCRDD245	本体に同期	3,300	●	—	Windows 11 Pro用のリカバリディスクセットとCyberLink PowerDVD DVD版ディスクを添付します。 ※DVD-ROMもしくはスーパーマールドライブとの同時選択が必須となります。
	㉙ リカバリデータディスク+ドライブディスク+PowerDVD BD版ディスク追加 (Windows 11 Pro)	FMCRDD246	本体に同期	3,300	●	—	Windows 11 Pro用のリカバリディスクセットとCyberLink PowerDVD BD版ディスクを添付します。 ※Blu-rayドライブユニットとの同時選択が必須となります。

注) 特に注釈のある場合を除き、選択できるカスタムメイドオプションは、各項目につき1点のみです。複数の選択はできません。

注) カスタムメイドオプションの単独出荷はできません。

注) カスタムメイドで変更/追加したメモリモジュールは選択された本体のみに搭載できます。他の本体に搭載することはできません。

★1 メモリのアクセススピードは本体のメモリスロットのスピードに準拠します。

★2 本Officeにはプロダクトキーを記載したライセンスカードは添付されません。本Officeは、出荷時に64bit版がプリインストールされています。32bit版のインストールはできません。本Officeをご利用になる場合は、インターネット接続が必要で、ご購入PCでのみ使用許諾されます。最新の状態でご利用いただくためには、インターネットへの接続が必要となります。グループポリシーはサポートしていません。再インストール時は、Microsoftストアから再インストール用モジュールをダウンロードする必要があります。Windows 10 Enterprise LTSCでは本Officeをご利用いただけません。

★3 リカバリメディアの詳細についてはP3 [各モデルのリカバリメディアとリカバリイメージについて] をご確認ください。

※取扱説明 (製品ガイド) は富士通製品情報ページ (<https://www.fmwORLD.net/biz/fmw/manual/>) で公開しております。

【ESPRIMO D7012/N (国際エネルギースタープログラム対応モデル) の変更・追加オプション型名/価格一覧】 (保証)

項目	品名	型名	提供時期	希望小売価格 (円、税別)	OS		備考
					Windows 11 Pro	Windows 11 Pro (ダウンロードした Windows 10 Proを プリインストール)	
保証	㊸ 保証拡張 (3年間パーツ保証+1年目翌営業日以降訪問修理)	FMC-SUP03T	本体に同期	3,100	●	●	標準保証 (1年/パーツ保証+1年引取修理) を1年目翌営業日以降訪問修理&3年間/パーツ保証に拡張します。本体に「3年保証シール」を添付、保証拡張 (3年間/パーツ保証+1年目翌営業日以降訪問修理) 規定の書面を同梱します。
	㊹ 保証延長パック (3年間翌営業日以降訪問修理)	FMC-SUB32	本体に同期	15,000	●	●	標準保証 (1年/パーツ保証+1年引取修理) を3年間翌営業日以降訪問修理&3年/パーツ保証に拡張します。本体に「3年翌営業日訪問シール」を添付、保証延長パック 翌営業日訪問修理 (パソコン用) 証書の書面を同梱します。
	㊺ 保証延長パック (4年間翌営業日以降訪問修理)	FMC-SUB42	本体に同期	24,000	●	●	標準保証 (1年/パーツ保証+1年引取修理) を4年間翌営業日以降訪問修理&4年/パーツ保証に拡張します。本体に「4年翌営業日訪問シール」を添付、保証延長パック 翌営業日訪問修理 (パソコン用) 証書の書面を同梱します。
	㊻ 保証延長パック (5年間翌営業日以降訪問修理)	FMC-SUB52	本体に同期	36,000	●	●	標準保証 (1年/パーツ保証+1年引取修理) を5年間翌営業日以降訪問修理&5年/パーツ保証に拡張します。本体に「5年翌営業日訪問シール」を添付、保証延長パック 翌営業日訪問修理 (パソコン用) 証書の書面を同梱します。
	㊼ 保証延長パック (3年間引取修理)	FMC-SUC32	本体に同期	14,000	●	●	標準保証 (1年/パーツ保証+1年引取修理) を3年間引取修理&3年間/パーツ保証に拡張します。保証延長パック 引取修理 (パソコン用) 証書の書面を同梱します。
	㊽ 保証延長パック (4年間引取修理)	FMC-SUC42	本体に同期	22,000	●	●	標準保証 (1年/パーツ保証+1年引取修理) を4年間引取修理&4年間/パーツ保証に拡張します。保証延長パック 引取修理 (パソコン用) 証書の書面を同梱します。
	㊾ 保証延長パック (5年間引取修理)	FMC-SUC52	本体に同期	32,000	●	●	標準保証 (1年/パーツ保証+1年引取修理) を5年間引取修理&5年間/パーツ保証に拡張します。保証延長パック 引取修理 (パソコン用) 証書の書面を同梱します。

注) 特に注釈のある場合を除き、選択できるカスタムメイドオプションは、各項目につき1点のみです。複数の選択はできません。

注) カスタムメイドオプションの単独出荷はできません。

注) カスタムメイドで変更/追加したメモリモジュールは選択された本体のみに搭載できます。他の本体に搭載することはできません。

★1 メモリのアクセススピードは本体のメモリアスのスピードに準拠します。

★2 本Officeにはプロダクトキーを記載したライセンスカードは添付されません。本Officeは、出荷時に64bit版がプリインストールされています。32bit版のインストールはできません。本Officeをご利用になる場合は、インターネット接続が常必要です。ご購入PCでのみ使用許諾されます。最新の状態でお使いいただくためには、インターネットへの接続が必要になります。グループポリシーはサポートしていません。再インストール時は、Microsoftストアから再インストール用モジュールをダウンロードする必要があります。

★3 リカバリメディアの詳細についてはP3「各モデルのリカバリメディアとリカバリイメージについて」をご確認ください。

※取扱説明 (製品ガイド) は富士通製品情報ページ (<https://www.fmwORLD.net/biz/fmw/manual/>) で公開しております。

【ESPRIMO D6012/Nの変更・追加オプション型名/価格一覧】

項目	品名	型名	提供時期	希望小売価格 (円、税別)	OS		備考
					Windows 11 Pro	Windows 11 Pro (ダウンロードした Windows 10 Proを プリインストール)	
CPU	① CPU変更Celeron® G6900→Core™ i3-13100	FMCPRC16M	本体に同期	22,400	●	●	標準搭載CPUをIntel® Celeron® プロセッサ G6900からIntel® Core™ i3-13100プロセッサに変更します。
	② CPU変更Celeron® G6900→Core™ i5-12500	FMCPRC16P	本体に同期	41,400	●	●	標準搭載CPUをIntel® Celeron® プロセッサ G6900からIntel® Core™ i5-12500プロセッサに変更します。
	③ CPU変更Celeron® G6900→Core™ i5-13500	FMCPRC16R	本体に同期	47,000	●	●	標準搭載CPUをIntel® Celeron® プロセッサ G6900からIntel® Core™ i5-13500プロセッサに変更します。
	④ CPU変更Celeron® G6900→Core™ i5-13600	FMCPRC16S	本体に同期	75,600	●	●	標準搭載CPUをIntel® Celeron® プロセッサ G6900からIntel® Core™ i5-13600プロセッサに変更します。
	⑤ CPU変更Celeron® G6900→Core™ i7-13700	FMCPRC16T	本体に同期	194,300	●	●	標準搭載CPUをIntel® Celeron® プロセッサ G6900からIntel® Core™ i7-13700プロセッサに変更します。
メモリ★1	⑥ メモリ変更4GB (4GB×1) → 8GB (8GB×1) (DDR4 DIMM)	FMCMEM0NH	本体に同期	56,000	●	●	標準搭載メモリを4GB (4GB×1) から8GB (8GB×1) に変更します。DDR4 DIMM。
	⑦ メモリ変更4GB (4GB×1) → 16GB (8GB×2) (DDR4 DIMM)	FMCMEM0NJ	本体に同期	151,200	●	●	標準搭載メモリを4GB (4GB×1) から16GB (8GB×2) に変更します。DDR4 DIMM。
	⑧ メモリ変更4GB (4GB×1) → 32GB (8GB×4) (DDR4 DIMM)	FMCMEM0NK	本体に同期	302,400	●	●	標準搭載メモリを4GB (4GB×1) から32GB (8GB×4) に変更します。DDR4 DIMM。
ストレージ	⑨ 暗号化機能付256GBフラッシュメモリディスク → 暗号化機能付512GBフラッシュメモリディスク (NVMe)	FMCHDD194	本体に同期	56,000	●	●	標準搭載ストレージを暗号化機能付フラッシュメモリ256GB (DRAM-less/NVMe) から暗号化機能付フラッシュメモリ512GB (NVMe) に変更します。
	⑩ 暗号化機能付256GBフラッシュメモリディスク → 暗号化機能付1TBフラッシュメモリディスク (NVMe)	FMCHDD195	本体に同期	151,200	●	●	標準搭載ストレージを暗号化機能付フラッシュメモリ256GB (DRAM-less/NVMe) から暗号化機能付フラッシュメモリ1TB (NVMe) に変更します。
光学ドライブ	⑪ DVD-ROMドライブユニット追加	FMCBAY0DF	本体に同期	5,000	●	●	DVD-ROMを追加します。 ※光学ドライブの仕様につきましては、P3 <光学ドライブ仕様一覧> をご覧ください。
	⑫ スーパーマールドライブユニット追加	FMCBAY0DE	本体に同期	17,300	●	●	スーパーマールドライブユニットを追加します。 ※光学ドライブの仕様につきましては、P3 <光学ドライブ仕様一覧> をご覧ください。
	⑬ Blu-rayドライブユニット追加	FMCBAY0DG	本体に同期	45,300	●	●	Blu-rayドライブユニットを追加します。メモリは2枚以上同時搭載必須です。 ※光学ドライブの仕様につきましては、P3 <光学ドライブ仕様一覧> をご覧ください。
変換ケーブル	⑭ DP→VGA変換ケーブル追加	FMCEXT09C	本体に同期	5,800	●	●	DisplayPortをVGAインターフェースに変換するケーブルを追加します。DDCに対応したディスプレイおよびケーブルをご使用してください。
	⑮ DP→DVI変換ケーブル追加	FMCEXT09D	本体に同期	5,800	●	●	DisplayPortをDVIインターフェースに変換するケーブルを追加します。 ※DVI DLには対応しておりません。
	⑯ DP→HDMI変換ケーブル追加	FMCEXT09E	本体に同期	5,800	●	●	DisplayPortをHDMIインターフェースに変換するケーブルを追加します。
拡張インターフェース	⑰ ダブルタップ追加	FMCEXT0CH	本体に同期	2,200	●	●	サービスコンセント標準1クチが2クチになります。
キーボード	⑱ キーボード変更→USB抗菌キーボード	FMCKBD0DL	本体に同期	10,500	●	●	標準構成の添付キーボードをUSB抗菌キーボード (キーピッチ約19.0mm、キーストローク約3.0mm、109Aキー) (白) に変更します。 ※キーボードなしモデルでは選択できません。受注生産品です。
マウス	⑲ マウス変更→USBレーザー黒マウス	FMCPD06B	本体に同期	3,400	●	●	標準構成の添付マウスをUSBマウス (レーザー式) (黒) に変更します。
	⑳ マウス変更→USB抗菌マウス (光学式)	FMCPD06A	本体に同期	2,300	●	●	標準構成の添付マウスをUSB抗菌マウス (光学式) (白) に変更します。 ※受注生産品です。
アクセサリ	㉑ ケーブルカバー追加	FMCAAC06H	本体に同期	3,900	●	●	本体背面にかぶせるケーブルカバーを追加します。他のメニューとの同時選択できます。
	㉒ スタンド変更 (ブックシェルフ型)	FMCAAC06J	本体に同期	6,700	●	●	標準構成の添付スタンドをブックシェルフ型スタンドへ変更します。他のメニューとの同時選択できます。
アプリケーション★2	㉓ Microsoft® Office Personal 2021追加	FMCAPL06T	本体に同期	48,000	●	●	Microsoft® Office Personal 2021を追加します。
	㉔ Microsoft® Office Home and Business 2021追加	FMCAPL06V	本体に同期	54,300	●	●	Microsoft® Office Home & Business 2021を追加します。
	㉕ Microsoft® Office Professional 2021追加	FMCAPL06W	本体に同期	145,400	●	●	Microsoft® Office Professional 2021を追加します。
リカバリメディア★3	㉖ リカバリデータディスク+ドライブディスク追加 (Windows 11 Pro)	FMCRDD24N	本体に同期	3,300	●	—	Windows 11 Pro用のリカバリディスクセットを添付します。
	㉗ リカバリデータディスク+ドライブディスク+PowerDVD DVD版ディスク追加 (Windows 11 Pro)	FMCRDD24P	本体に同期	3,300	●	—	Windows 11 Pro用のリカバリディスクセットとCyberLink PowerDVD DVD版ディスクを添付します。 ※DVD-ROMまたはスーパーマールドライブとの同時選択が必須となります。
	㉘ リカバリデータディスク+ドライブディスク+PowerDVD BD版ディスク追加 (Windows 11 Pro)	FMCRDD24R	本体に同期	3,300	●	—	Windows 11 Pro用のリカバリディスクセットとCyberLink PowerDVD BD版ディスクを添付します。 ※Blu-rayドライブユニットとの同時選択が必須となります。
保証	㉙ 保証拡張 (3年間パーツ保証+1年目翌営業日以降訪問修理)	FMC-SUP03T	本体に同期	3,100	●	●	標準保証 (1年/パーツ保証+1年引取修理) を1年目翌営業日以降訪問修理 & 3年パーツ保証に拡張します。本体に「3年保証シール」を添付、保証延長パック (3年間パーツ保証+1年目翌営業日以降訪問修理) 規定の書面を同梱します。
	㉚ 保証延長パック (3年間翌営業日以降訪問修理)	FMC-SUB32	本体に同期	15,000	●	●	標準保証 (1年/パーツ保証+1年引取修理) を3年間翌営業日以降訪問修理 & 3年パーツ保証に拡張します。本体に「3年保証シール」を添付、保証延長パック 翌営業日訪問修理 (パソコン用) 証書の書面を同梱します。
	㉛ 保証延長パック (4年間翌営業日以降訪問修理)	FMC-SUB42	本体に同期	24,000	●	●	標準保証 (1年/パーツ保証+1年引取修理) を4年間翌営業日以降訪問修理 & 4年パーツ保証に拡張します。本体に「4年保証シール」を添付、保証延長パック 翌営業日訪問修理 (パソコン用) 証書の書面を同梱します。
	㉜ 保証延長パック (5年間翌営業日以降訪問修理)	FMC-SUB52	本体に同期	36,000	●	●	標準保証 (1年/パーツ保証+1年引取修理) を5年間翌営業日以降訪問修理 & 5年パーツ保証に拡張します。本体に「5年保証シール」を添付、保証延長パック 翌営業日訪問修理 (パソコン用) 証書の書面を同梱します。
	㉝ 保証延長パック (3年間引取修理)	FMC-SUC32	本体に同期	14,000	●	●	標準保証 (1年/パーツ保証+1年引取修理) を3年間引取修理 & 3年パーツ保証に拡張します。保証延長パック 引取修理 (パソコン用) 証書の書面を同梱します。
	㉞ 保証延長パック (4年間引取修理)	FMC-SUC42	本体に同期	22,000	●	●	標準保証 (1年/パーツ保証+1年引取修理) を4年間引取修理 & 4年パーツ保証に拡張します。保証延長パック 引取修理 (パソコン用) 証書の書面を同梱します。
	㉟ 保証延長パック (5年間引取修理)	FMC-SUC52	本体に同期	32,000	●	●	標準保証 (1年/パーツ保証+1年引取修理) を5年間引取修理 & 5年パーツ保証に拡張します。保証延長パック 引取修理 (パソコン用) 証書の書面を同梱します。

注) 特に注釈のある場合を除き、選択できるカスタムメイドオプションは、各項目につき1点のみです。複数の選択はできません。
注) カスタムメイドオプションの単独出荷はできません。
注) カスタムメイドで変更/追加したメモリモジュールは選択された本体のみに搭載できます。他の本体に搭載することはできません。
★1 メモリのアクセラレーションは本体のメモリバスのスピードに準拠します。
★2 本Officeにはプロダクトキーを記載したライセンスカードは添付されません。本Officeは、出荷時に64bit版がプリインストールされています。32bit版のインストールはできません。本Officeをご利用になる場合は、インターネット接続が常に必要です。ご購入PCでのみ使用許諾されます。最新の状態でお使いいただくためには、インターネットへの接続が必要となります。グループポリシーはサポートしていません。再インストール時は、Microsoftストアから再インストール用モジュールをダウンロードする必要があります。Windows 10 Enterprise LTSCでは本Officeをご利用いただけません。
★3 リカバリメディアの詳細についてはP3「各モデルのリカバリメディアとリカバリイメージについて」をご覧ください。
※取扱説明 (製品ガイド) は富士通製品情報ページ (https://www.fmwORLD.net/biz/fmw/manual/) で公開しております。

カスタムメイドプラスサービス

※ESPRIMO（ロングライフパソコンは除く）のメニューです。

大量に導入される際に便利な有償カスタマイズサービスです。

- ・ Windows Autopilotによるセットアップの一部に対応しました。詳細は当社営業もしくは販売パートナーまでお問い合わせください。
- ・ 届いたパソコンがすぐにご利用できるように、予め、業務アプリケーションをインストールしたり、コンピューター名やIPアドレスを設定して出荷します。
- ・ オプションI/Oの組み込みやOSのアップグレード等、多彩なメニューを準備しています。
- ・ お客様の作業を削減し、管理工数が削減されます。
- ・ 国内量産工場から直接お届けしますので、短納期でパソコンの導入が行えます。
- ・ 国内量産工場でのセキュアな環境で実施しますので、情報セキュリティの面でも安心です。

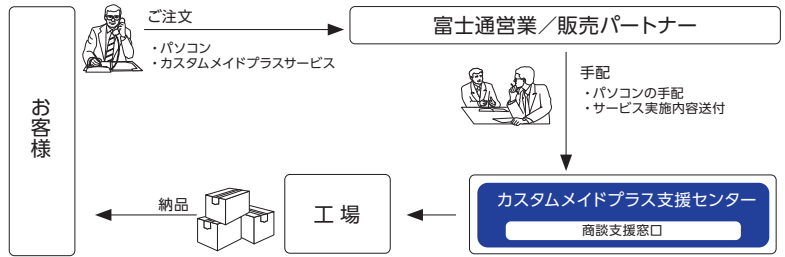

サービス名	サービス概要	型名/希望小売価格				
		50～99台	100～299台	300～499台	500～999台	1000台以上
(1) マスタインストール*1	お客様が作成したマスタ、または作成代行をさせていただいたマスタを、納品前のPCにインストールします。	FMVDCPM01 4,800円/台	FMVDCPM02 4,300円/台	FMVDCPM03 3,800円/台	FMVDCPM04 3,300円/台	FMVDCPM05 2,800円/台
(2) BIOS設定*1	展開対象のパソコン1台毎に、BIOSの設定を変更します。(管理者パスワード等)	FMVDCPK01 1,600円/台	FMVDCPK02 1,400円/台	FMVDCPK03 1,200円/台	FMVDCPK04 1,000円/台	FMVDCPK05 800円/台
(3) 個別設定*1	展開対象のパソコン1台毎に、ご指定の設定を行います。(IPアドレスやメールの設定等)	FMVDCPS01 3,000円/台	FMVDCPS02 2,400円/台	FMVDCPS03 2,200円/台	FMVDCPS04 2,000円/台	FMVDCPS05 1,800円/台
(4) I/O組み込み*1	PCカード、マルチベイ、拡張スロット等へ、I/O機器を組み込みます。	FMVDCPP01 2,400円/台	FMVDCPP02 2,200円/台	FMVDCPP03 2,000円/台	FMVDCPP04 1,800円/台	FMVDCPP05 1,600円/台
(5) ソフトインストール代行*1	展開対象のパソコン1台毎に、お客様の作業を代行しソフトウェアの追加インストールをします。*2	FMVDCPA01 4,500円/台	FMVDCPA02 3,300円/台	FMVDCPA03 3,000円/台	FMVDCPA04 2,700円/台	FMVDCPA05 2,400円/台
(6) BIOSブートロゴ設定*1	BIOS起動時のFujitsuロゴをお客様指定の表示に変更します。	FMVDCPE11 1,400円/台	FMVDCPE12 1,200円/台	FMVDCPE13 1,000円/台	FMVDCPE14 800円/台	FMVDCPE15 600円/台
(7) ロゴ印刷*1	筐体にお客様指定のロゴや文字等を表示します。	FMVDCPQ01 4,500円/台	FMVDCPQ02 3,800円/台	FMVDCPQ03 3,400円/台	FMVDCPQ04 3,000円/台	FMVDCPQ05 2,600円/台
		1種類	2～5種類	6～10種類	11種類以上	
(8) マスタ作成代行	お客様からの指示に従い、個別の設定やアプリケーションをインストールした専用マスタの作成代行をします。*2	FMVDCPD01 120,000円/セット	FMVDCPD02 280,000円/セット	FMVDCPD03 480,000円/セット	FMVDCPD04 640,000円/セット	
		マスタ1セット	1～9セット	10～19セット	20～99セット	100セット以上
(9) バックアップディスク作成*3	お客様が指定されるパソコンのバックアップ媒体を作成します。	FMVDCPB21 18,000円/セット	—	—	—	—
(10) バックアップディスク複製*4	バックアップ媒体の複製を行います。(バックアップディスク作成選択時のみ)	—	FMVDCPC22 7,000円/セット	FMVDCPC23 6,000円/セット	FMVDCPC24 5,000円/セット	FMVDCPC25 4,000円/セット
		50台以上				
(11) ラベル作成	資産管理ラベル等、ご指定のラベルを作成します。	FMVDCPL00 500円/台				
(12) ラベル貼付	資産管理ラベル等、ご指定のラベルを貼付します。	FMVDCPR00 500円/台				
(13) 添付品カスタマイズ	お客様ご指定の添付品を追加、削除します。	FMVDCPT00 1,000円/台				
(14) 情報リスト作成	MACアドレス・ハードウェアハッシュ等の装置個別情報のリストを作成します。	FMVDCPJ00 500円/台				

*1: 今後の商談も含めて50台以上見込める場合とさせていただきます。(一括オーダー/納品である必要はありません)
 *2: お客様指示のもと作業を代行するメニューであり、動作の保証をするものではありません。
 *3: マスタインストールを実施したPCが対象となります。
 *4: バックアップディスク作成のお申し込みが必要です。

カスタムメイドプラスサービス
 詳細内容はこちらから

▶ <https://jp.fujitsu.com/platform/pc/product/related/customplus/>

※上記メニューを超え、お客様のご要望に応じたきめ細やかな工場キittingサービスをご提供いたしますので、当社営業もしくは販売パートナーまでお問い合わせください。

サポートサービス

Fujitsu マネージドインフラサービス SupportDesk

— サポートレベルが選べる5タイプのサポートサービス —

お客様環境に合わせ、サービス時間帯やサービス期間などの契約内容をお選びいただける各種サポートサービスをご用意しております。

便利な一括払い型のサービスです。

※本サービスは法人のお客様向けサービスです。個人のお客様はご利用になれません。 ※本サービスは国内のご利用に限ります。 ※富士通製ハードウェアの標準保証期間は当社出荷から5年間です。

サポートレベル

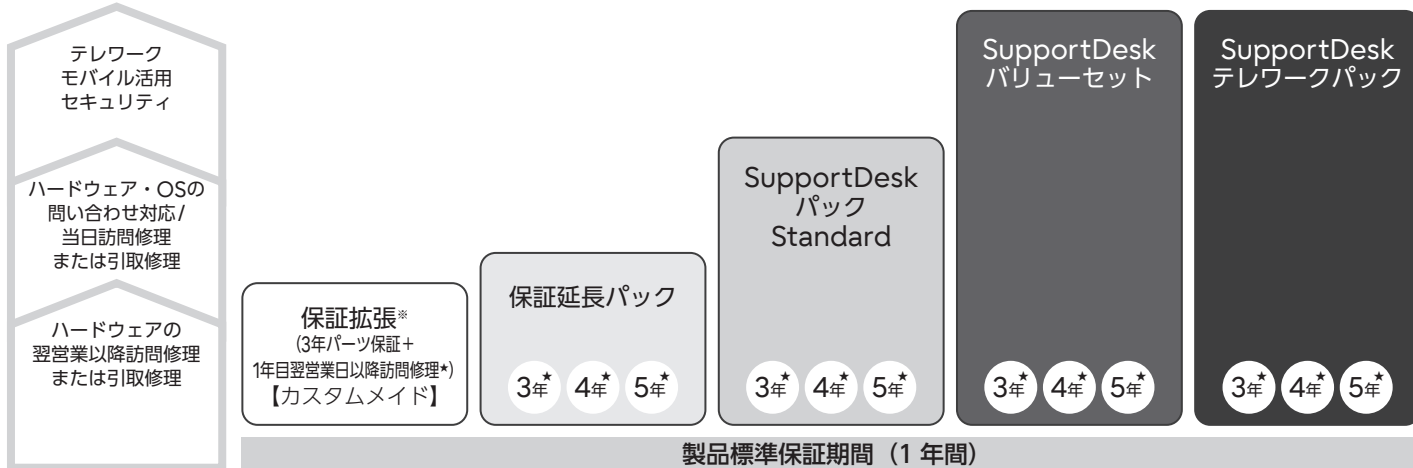

SupportDesk テレワークパック

お客様事務所だけでなく、個人宅やサテライトオフィスなどのサードプレイスでも引取修理を実施、テレワークならではのトラブルにも対応

基本サービス	・お客様事務所のみならず、個人宅へ伺い引取修理 ・ハードウェア・OSの問い合わせ対応 ・お客様専用ホームページによる運用サポート情報提供
オプションサービス (選択)	・水こぼしなどまさかのアクシデントに対応 ・障害時、あらかじめお預かりしたカスタマイズを復元
サービス時間帯	・月～金曜日 (祝日、12/30～1/3を除く) 8時30分～19時
サービス期間	3年 / 4年 / 5年

SupportDesk バリューセット

「SupportDesk パック Standard」に、ニーズの高いオプションサービスをセット化

基本サービス	・ハードウェアの当日訪問修理 ・ハードウェア・OSの問い合わせ対応 ・お客様専用ホームページによる運用サポート情報提供
オプションサービス	・故障ストレージの引き渡し ・水こぼしなどまさかのアクシデントに対応
サービス時間帯	・月～金曜日 (祝日、12/30～1/3を除く) 8時30分～19時 ・24時間365日
サービス期間	3年 / 4年 / 5年

SupportDesk パック Standard

高品質なハードウェア・OS一体型サポートを提供

基本サービス	・ハードウェアの当日訪問修理 ・ハードウェア・OSの問い合わせ対応 ・お客様専用ホームページによる運用サポート情報提供
サービス時間帯	・月～金曜日 (祝日、12/30～1/3を除く) 8時30分～19時 ・24時間365日
サービス期間	3年 / 4年 / 5年

保証延長パック

ハードウェアの修理に特化したサービス

基本サービス	ハードウェアの翌営業日以降訪問修理または引取修理
サービス時間帯	・月～金曜日 (祝日、12/30～1/3を除く) 9時～17時
サービス期間	3年 / 4年 / 5年

※SupportDeskパック/保証延長パックはパソコン本体と同時にご購入ください。サービスを開始するには専用のWebサイトによるご登録が必要です。

モデルによって対象となるサービスが異なります。各サービスの対象製品・価格については詳細は富士通ホームページ「製品サポート」をご覧ください。

▶ <https://www.fujitsu.com/jp/services/infrastructure/service-desk/products/pc>

■保証拡張 (カスタムメイド)

対象機	ESPRIMO本体 (カスタムメイドで本体出荷時に組み込まれている純正拡張機器を含みます)。 ※すべての機種においてバッテリー等の消耗品は除きます。
サービス内容	3年間パーツ保証+1日目翌営業日以降訪問修理等 ※型名/価格につきましては、各製品の「カスタムメイド型名・価格仕様一覧」をご覧ください。
ご注意	<ul style="list-style-type: none"> 保証拡張はご購入時にカスタムメイドで選択していただく必要があります。本体購入後に追加で選択することはできません。 修理受付窓口は富士通ハードウェア修理相談センターです。お問い合わせの際はパソコン本体の型名・製造番号が必要です。電話番号：製品添付の保証書に記載 修理受付時間：月曜日～金曜日 9:00～17:00 (祝日、12/30～1/3は除きます) 訪問修理は修理受付日の翌営業日以降の対応となりますが、受付時間・交通事情・天候・対象製品の設置場所などによっては翌々営業日以降の対応となる場合があります。 パーツ保証は訪問/引取修理における部品交換の場合のみが対象です。保証書規定の部品を除く、パーツのみの送付は行いません。また、保証拡張を選択した場合の2年目以降の訪問料、作業費等は有料となります。 保証拡張に関する詳細は、富士通インターネット情報ページでご確認をお願いします。 https://www.fmwORLD.net/biz/fmv/support/guarantee/expansion.html

サポートサービス 価格表

SupportDeskパック/保証延長パックはパソコン本体と同時にご購入ください。サービスを開始するには専用のWebサイトによるご登録が必要です。各サービスの詳細はSupportDeskパック/保証延長パックの「証書」をご覧ください。 ▶ <https://eservice.fujitsu.com/sdkreg/sdkreg/op/index.html>

SupportDesk テレワークパック

商品名	対象製品	期間	型名	価格 (税別)	商品概要
SupportDesk テレワークパック 引取修理	ESPRIMO	3年	SV7X0HB011	14,000円	サービス内容： ・ハードウェア引取修理(引取から修理・返送まで4～6営業日) ・OSサポート ・お客様専用ホームページによる情報提供 サービス時間帯：月曜日～金曜日(祝日、12/30～1/3は除く) 8時30分～19時 受付窓口：富士通サポートセンター(OSC: One-stop Solution Center) お問い合わせの際は当社が発行するサービス管理者IDが必要です。
		4年	SV7X0HB071	22,000円	
		5年	SV7X0HB0D1	32,000円	
SupportDesk テレワークパック アクシデントケアプラス 引取修理	ESPRIMO	3年	SV7X3CB011	20,000円	サービス内容： ・ハードウェア引取修理(落下障害、飲料水等の液体こぼれによる障害、落雷等による故障への修理を含む、引取から修理・返送まで4～6営業日) ・OSサポート ・お客様専用ホームページによる情報提供 サービス時間帯：月曜日～金曜日(祝日、12/30～1/3は除く) 8時30分～19時 受付窓口：富士通サポートセンター(OSC: One-stop Solution Center) お問い合わせの際は当社が発行するサービス管理者IDが必要です。
		4年	SV7X3CB071	28,000円	
		5年	SV7X3CB0D1	37,000円	
SupportDesk テレワークパック マスタリカバリー・アクシデントケア プラス 引取修理	ESPRIMO ※外付けストレージは対象外です。	3年	SV7X3DB211	26,000円	サービス内容： ・ハードウェア引取修理(落下障害、飲料水等の液体こぼれによる障害、落雷等による故障への修理を含む、引取から修理・返送まで4～6営業日) ・ストレージ交換時にお客様環境まで復旧 ・OSサポート ・お客様専用ホームページによる情報提供 サービス時間帯：月曜日～金曜日(祝日、12/30～1/3は除く) 8時30分～19時 受付窓口：富士通サポートセンター(OSC: One-stop Solution Center) お問い合わせの際は当社が発行するサービス管理者IDが必要です。
		4年	SV7X3DB271	36,000円	
		5年	SV7X3DB2D1	46,000円	

SupportDesk パック/SupportDesk バリュースセット

商品名	対象製品	期間	型名	価格 (税別)	商品概要
SupportDesk パック Standard	ESPRIMO	3年	SV7X03B011	34,000円	サービス内容： ・ハードウェア当日訪問修理 ・OSサポート ・お客様専用ホームページによる情報提供 サービス時間帯：月曜日～金曜日(祝日、12/30～1/3は除く) 8時30分～19時 受付窓口：富士通サポートセンター(OSC: One-stop Solution Center) お問い合わせの際は当社が発行するサービス管理者IDが必要です。
		4年	SV7X03B071	52,000円	
		5年	SV7X03B0D1	73,000円	
SupportDesk パック Standard 24	ESPRIMO	3年	SV7X03B031	53,000円	サービス内容： ・ハードウェア当日訪問修理 ・OSサポート ・お客様専用ホームページによる情報提供 サービス時間帯：24時間365日 受付窓口：富士通サポートセンター(OSC: One-stop Solution Center) お問い合わせの際は当社が発行するサービス管理者IDが必要です。
		4年	SV7X03B091	79,000円	
		5年	SV7X03B0F1	109,000円	
SupportDesk パック 保守交換ディスク引渡・アクシデントケア プラス	ESPRIMO	3年	SV7X35B011	46,000円	サービス内容： ・ハードウェア当日訪問修理(落下障害、飲料水等の液体こぼれによる障害、落雷等による故障への修理を含む) ・故障ストレージの引き渡し ・OSサポート ・お客様専用ホームページによる情報提供 サービス時間帯：月曜日～金曜日(祝日、12/30～1/3は除く) 8時30分～19時 受付窓口：富士通サポートセンター(OSC: One-stop Solution Center) お問い合わせの際は当社が発行するサービス管理者IDが必要です。
		4年	SV7X35B071	67,000円	
		5年	SV7X35B0D1	88,000円	
SupportDesk パック 保守交換ディスク引渡・アクシデントケア プラス 24	ESPRIMO	3年	SV7X35B031	67,000円	サービス内容： ・ハードウェア当日訪問修理(落下障害、飲料水等の液体こぼれによる障害、落雷等による故障への修理を含む) ・故障ストレージの引き渡し ・OSサポート ・お客様専用ホームページによる情報提供 サービス時間帯：24時間365日 受付窓口：富士通サポートセンター(OSC: One-stop Solution Center) お問い合わせの際は当社が発行するサービス管理者IDが必要です。
		4年	SV7X35B091	95,000円	
		5年	SV7X35B0F1	125,000円	

保守延長パック

商品名	対象製品	期間	型名	価格 (税別)	商品概要
保証延長パック 翌営業日以降訪問修理	ESPRIMO	3年	SV7X21BE01	15,000円	サービス内容： ・ハードウェア翌営業日以降訪問修理 サービス時間帯：月曜日～金曜日(祝日、12/30～1/3は除く) 9時～17時 受付窓口：ハードウェア修理相談センター お問い合わせの際はパソコン本体の型名・製造番号が必要です。
		4年	SV7X21BE61	24,000円	
		5年	SV7X21BEC1	36,000円	
保証延長パック 引取修理	ESPRIMO	3年	SV7X20BE01	14,000円	サービス内容： ・ハードウェア引取修理(引取から修理・返送まで4～6営業日) サービス時間帯：月曜日～金曜日(祝日、12/30～1/3は除く) 9時～17時 受付窓口：ハードウェア修理相談センター お問い合わせの際はパソコン本体の型名・製造番号が必要です。
		4年	SV7X20BE61	22,000円	
		5年	SV7X20BEC1	32,000円	

SupportDesk Option

■ 製品保守の付帯作業を行うサービス^(※1)

サービス名	サービス内容
保守交換ディスク引渡	トラブル時に保守交換した故障ストレージを富士通が回収せず、お客様に引き渡すサービス
保守交換ディスクデータ消去 ^(※2)	故障ストレージの保守交換時にお客様先で残存データを消去するサービス
PCリストア	お客様に予めご用意いただいた「バックアップ媒体」および「リストア手順書」をもとに、サービスエンジニアがシステムの復元を実施するサービス
PCマスタリカバリー ^(※3)	お客様に代わりマスタデータを富士通が管理し、トラブル発生時には、お預かりしたマスタデータをインストール済みのストレージと交換することにより、OSやアプリケーションなどのお客様環境をスピーディーに復旧するサービス
PC OSリカバリー ^(※3)	障害時、ストレージの保守交換が必要となった際、ストレージに工場出荷状態のOSをプレインストールし、出庫するサービス

※1：SupportDesk Standard (月額払い) またはSupportDesk/パック Standard/Standard24 をご契約いただいているお客様がご利用いただけるサービスです。
 ※2：一部対象外製品がございます。詳細は、富士通の担当営業または販売パートナーまでお問い合わせください。
 ※3：外付けHDDは対象外です。

導入サービス

※法人向けESPRIMOのメニューです。

■ 本体導入時の設置/設定作業

当社パソコンおよびPCワークステーションはお客様にて設置/設定可能ですが、お客様に代わりサービスエンジニアが導入/設置作業を行う「現地セットアップ」をご提供しております。パソコン導入時のハードウェア設置/接続作業に加え、OSの初回セットアップやネットワーク接続などの定型的な簡易設定作業をサービスエンジニアが行います。パソコン導入時の煩雑な作業を代行することで、お客様の負荷軽減を支援します。

(<https://www.fujitsu.com/jp/services/infrastructure/maintenance/lcm/service-phase2/it-infra-delivery/setup/>)

品名	型名	標準価格(税別)	作業実施時間帯
現地セットアップ(PC/Aパターン)	GENPC-A	13,800円/台	月曜～金曜 ^(※1) 、9時～17時
現地セットアップ(PC/Bパターン)	GENPC-B	21,800円/台	月曜～金曜 ^(※1) 、17時～22時 土曜/日曜/祝日 ^(※2) 、9時～17時

*1：祝日および12月30日から1月3日までを除く、*2：12月30日から1月3日までを除く

<対象製品本体>

ESPRIMO(法人) シリーズ本体

<作業内容>

- ・ハードウェアの設置(開梱、外装確認、装置/周辺機器の接続、動作確認)
- ・設定作業の代行(ログオン設定、ネットワーク接続設定、ブラウザ設定、メール接続設定、既存ネットワークプリンタ登録 など)

詳細は富士通ホームページ「現地セットアップ」をご覧ください。

(<https://www.fujitsu.com/jp/services/infrastructure/maintenance/lcm/service-phase2/it-infra-delivery/setup/>)

大量/大規模なパソコン導入時には、「システム展開サービス」をご利用ください。

詳細は富士通ホームページ「システム展開サービス」をご覧ください。

(<https://www.fujitsu.com/jp/services/infrastructure/maintenance/lcm/edge/device-operation/system-development/>)

■ 周辺機器導入時の設置/設定作業

プリンタ/ネットワーク関連機器^(※3)の導入設置/設定作業およびその他パソコン周辺機器単独での導入設置/設定作業につきましては、お客様にて実施可能ですが、サービスエンジニアが作業を実施する下記の有償メニューをご提供しております。

品名	型名	標準価格(税別)	作業内容
FM現調2	SFMGEN2	10,000円/台	ハードウェアの設置/接続作業

*3：プリンタ/ワイヤレス機器等

■ 配送料について

当社からお客様指定場所へ機器を納入する場合、別途配送料3,000円/台(税別)が必要となります。

なお、大量展開時の一括配送については、料金テーブルが異なりますので、当社営業もしくは販売パートナーまで、お問い合わせください。

拡張スロットについて

機種により拡張スロットの数が異なります。オプションカードを増設するにはご注意ください。

種類	拡張スロット	スロット数	使用済みスロット	備考
ESPRIMO D9012/N 標準モデル、ヘルスケアモデル、 国際エネルギースタープログラム対応モデル	PCI Express x1 (150mm×69mm) *2	1	なし	ロープロファイル対応
カスタムメイドでPCIスロット選択時	PCI (ハーフ: 203mm×107mm) *1	1	なし	フルハイト対応
	PCI Express x1 (150mm×69mm) *2	1	なし	ロープロファイル対応
カスタムメイドでRAID構成*3	PCI Express x1 (150mm×69mm) *2	1	なし	ロープロファイル対応
	RAID専用インターフェース (カスタムメイド専用)	1	NVMe-RAIDカードを搭載	空きスロットなし
カスタムメイドでUSB Type-C 構成	PCI Express x1 (150mm×69mm) *2	1	なし	ロープロファイル対応
	USB Type-C追加専用インターフェース (カスタムメイド専用)	1	USB Type-Cカードを搭載	空きスロットなし
カスタムメイドでグラフィックスカード T400追加時	NVIDIA T400追加専用インターフェース (カスタムメイド専用)	1	グラフィックスカードを搭載	空きスロットなし
	PCI Express x1 (150mm×69mm) *2	1	なし	ロープロファイル対応
ESPRIMO D9012/N Secured-core PC対応モデル	なし	0	なし	空きスロットなし
カスタムメイドでUSB Type-C 構成	USB Type-C追加専用インターフェース (カスタムメイド専用)	1	USB Type-Cカードを搭載	空きスロットなし
カスタムメイドでグラフィックスカード T400追加時	NVIDIA T400追加専用インターフェース (カスタムメイド専用)	1	グラフィックスカードを搭載	空きスロットなし
ESPRIMO D7012/N 標準モデル、ヘルスケアモデル、24時間モデル、24時間/ ヘルスケアモデル、国際エネルギースタープログラム対応 モデル	PCI Express x1 (150mm×69mm) *2	1	なし	ロープロファイル対応
カスタムメイドでPCIスロット選択時	PCI (ハーフ: 203mm×107mm) *1	1	なし	フルハイト対応
	PCI Express x1 (150mm×69mm) *2	1	なし	ロープロファイル対応
カスタムメイドでRAID構成*3	PCI Express x1 (150mm×69mm) *2	1	なし	ロープロファイル対応
	RAID専用インターフェース (カスタムメイド専用)	1	NVMe-RAIDカードを搭載	空きスロットなし
カスタムメイドでUSB Type-C 構成	PCI Express x1 (150mm×69mm) *2	1	なし	ロープロファイル対応
	USB Type-C追加専用インターフェース (カスタムメイド専用)	1	USB Type-Cカードを搭載	空きスロットなし
カスタムメイドでグラフィックスカード T400追加時*4	NVIDIA T400追加専用インターフェース (カスタムメイド専用)	1	グラフィックスカードを搭載	空きスロットなし
	PCI Express x1 (150mm×69mm) *2	1	なし	ロープロファイル対応
ESPRIMO D6012/N	PCI Express x1 (150mm×69mm) *2	1	なし	ロープロファイル対応
ESPRIMO G6012/N	なし	0	なし	—

*1: 全てのPCIデバイスについて動作を保证するものではありません。

*2: 全てのPCI Express x1デバイスについて動作を保证するものではありません。別売オプションの平行カード (FMV-107) を別途手配した場合、PCI Express x1スロットをそれぞれ1スロット占有します。

*3: 標準モデル、24時間モデルのみ対応です。

*4: 標準モデル、ヘルスケアモデル、国際エネルギースタープログラム対応モデルのみ対応です。

※D9012/N、D7012/NのPCIカードはフルハイトのカードに対応、D9012/N、D7012/N、D6012/NのPCI Express x1はロープロファイルのカードに対応しています。

法人向けPC本体の項番

本体項番	品名	OS	CPUの世代
A1	ESPRIMO G6012/N	Windows 11 Pro ※1、 Windows 11 Pro (ダウングレードしたWindows 10 Proをプリインストール) ※2 ※1 Windows 11 2022 Update適用 ※2 Windows 10 2022 Update適用	第13世代/第12世代 ※3 インテル® Core™ プロセッサファミリー搭載 ※3 D9012/Nは第13世代インテル® Core™ プロセッサファミリーのみ 搭載
A2	ESPRIMO D9012/N		
A3	ESPRIMO D7012/N		
A4	ESPRIMO D6012/N		

Gシリーズ: ESPRIMO G6012/N
Dシリーズ: ESPRIMO D9012/N, D7012/N, D6012/N

○: 選択接続 ●: 同時接続可

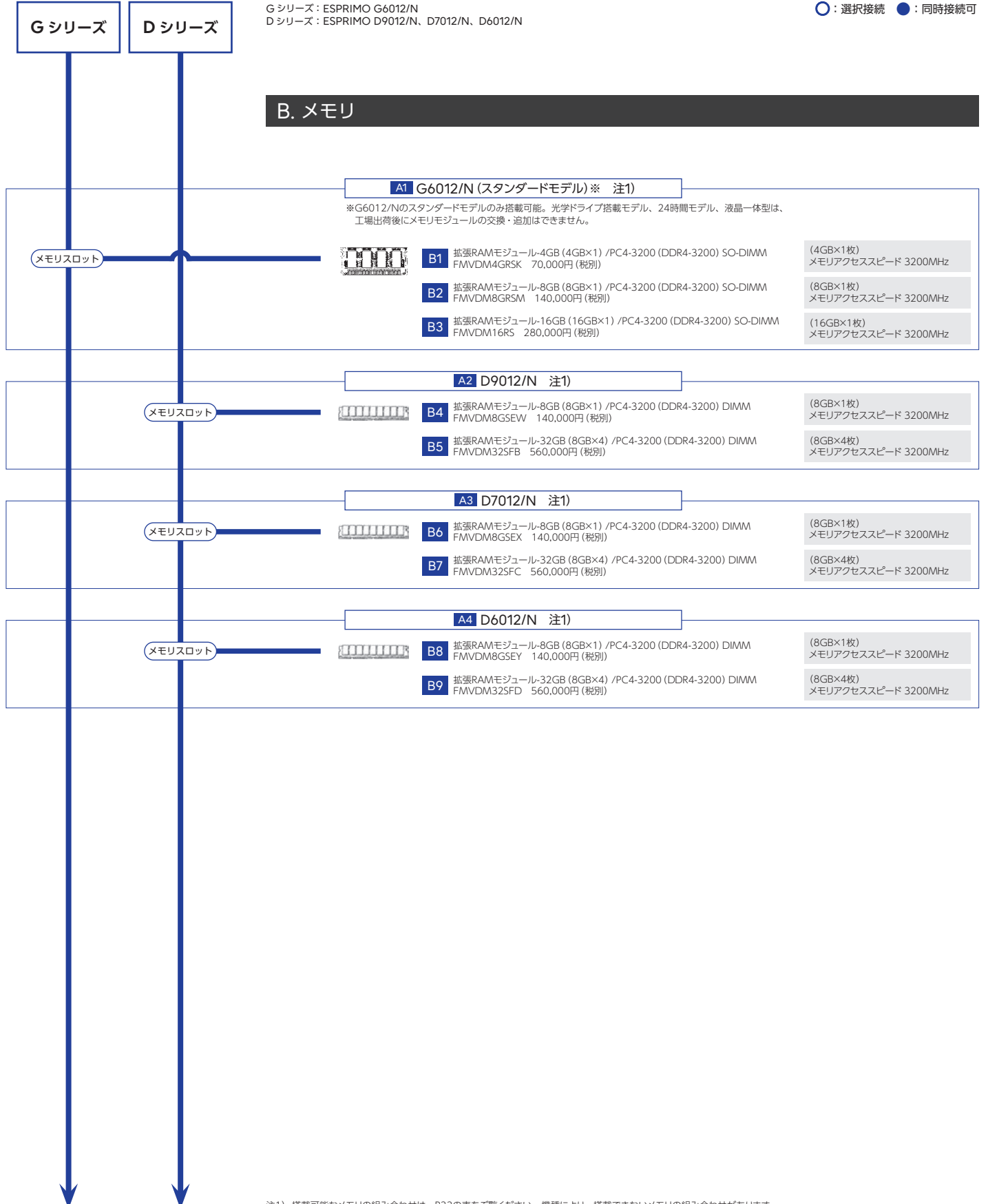

注1) 搭載可能なメモリの組み合わせは、P33の表をご覧ください。機種により、搭載できないメモリの組み合わせがあります。

ESPRIMO (法人) の拡張RAMモジュールの搭載可能な組み合わせは下記の表のとおりです。

(注) 下記の組み合わせ以外をサポートいたしません。

(注) メモリの取り付け、取り外しを行う場合は、製品ガイドの手順に従ってください。 <http://www.fmworld.net/biz/fmv/support/fmvmanual/>

■ **ESPRIMO G6012/N (スタンダードモデル) ※**

※G6012/Nのスタンダードモデルのみ搭載可能。光学ドライブ搭載モデル、24時間モデル、液晶一体型は、工場出荷後にメモリモジュールの交換・追加はできません。

総容量	スロット1 (CHA2)	スロット2 (CHB1)
4GB	—	4GB
8GB	4GB	4GB
8GB	—	8GB
16GB	8GB	8GB
32GB	16GB	16GB

■ **ESPRIMO D9012/N、D7012/N、D6012/N**

総容量	スロット1 (CHA4)	スロット2 (CHA2)	スロット3 (CHB3)	スロット4 (CHB1)
4GB	—	4GB	—	—
8GB	—	8GB	—	—
16GB	—	8GB	—	8GB
32GB※	8GB	8GB	8GB	8GB

※カスタムメイドで「メモリ変更4GB (4GB×1) →32GB (8GB×4) (DDR4 DIMM)」を選択するか、別売りの「拡張RAMモジュール-32GB (8GB×4/DDR4 DIMM)」を手配してください。

○：選択接続 ●：同時接続可

G シリーズ D シリーズ

G シリーズ：ESPRIMO G6012/N
D シリーズ：ESPRIMO D9012/N、D7012/N、D6012/N

C. 入力装置

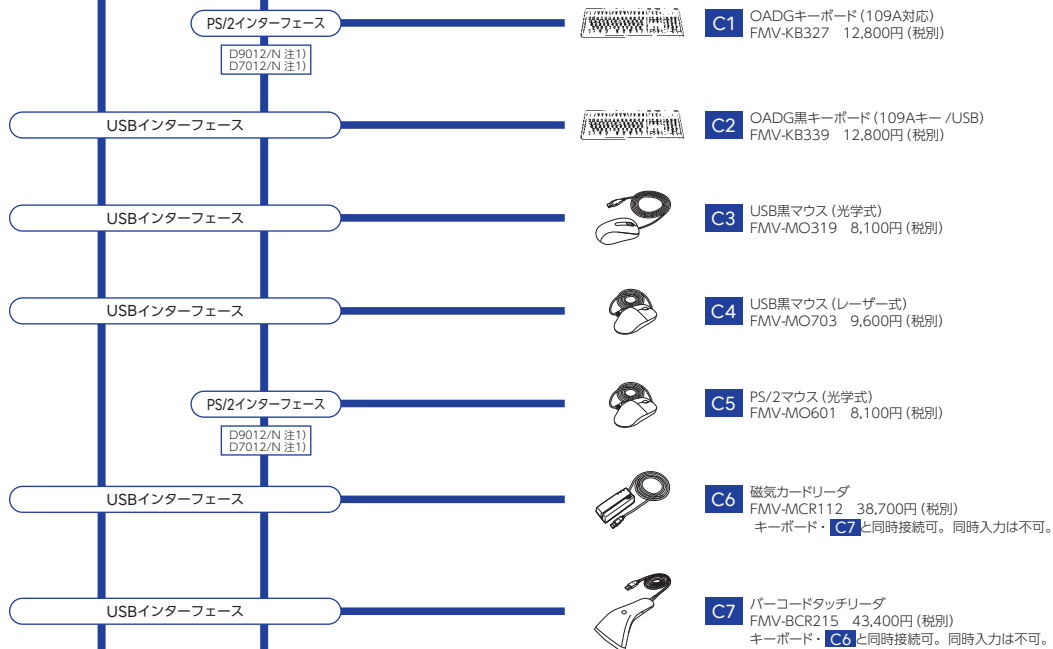

D. 補助記憶装置



注1) D9012/N、D7012/Nは、カスタムメイドで「PS/2インターフェース追加」を選択したとき、接続可。
D9012/N (ヘルスケアモデル、Secured-core PC対応モデル) は除きます。D7012/N (ヘルスケアモデル) / (24時間/ヘルスケアモデル) は除きます。

○：選択接続 ●：同時接続可

G シリーズ

D シリーズ

G シリーズ： ESPRIMO G6012/N
D シリーズ： ESPRIMO D9012/N、 D7012/N、 D6012/N

E. ディスプレイ

本構成図は本体にディスプレイを1台接続する場合の標準的な接続です。
マルチディスプレイ接続やカスタムメイドでのマルチディスプレイ接続についてはP37の「マルチディスプレイ接続について」も参照ください。

ディスプレイ側の接続インターフェース

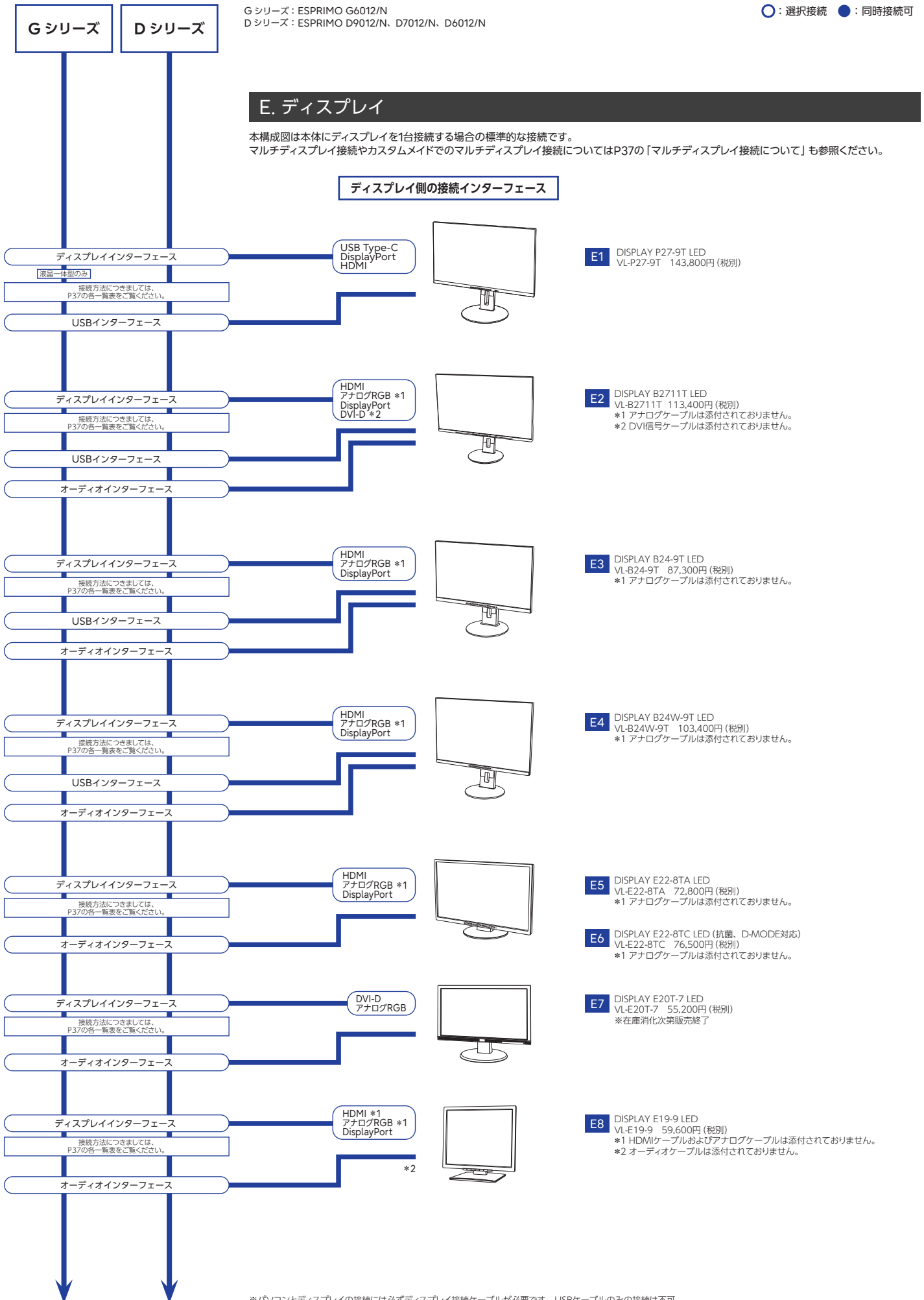

※パソコンとディスプレイの接続には必ずディスプレイ接続ケーブルが必要です。USBケーブルのみの接続は不可。

○：選択接続 ●：同時接続可

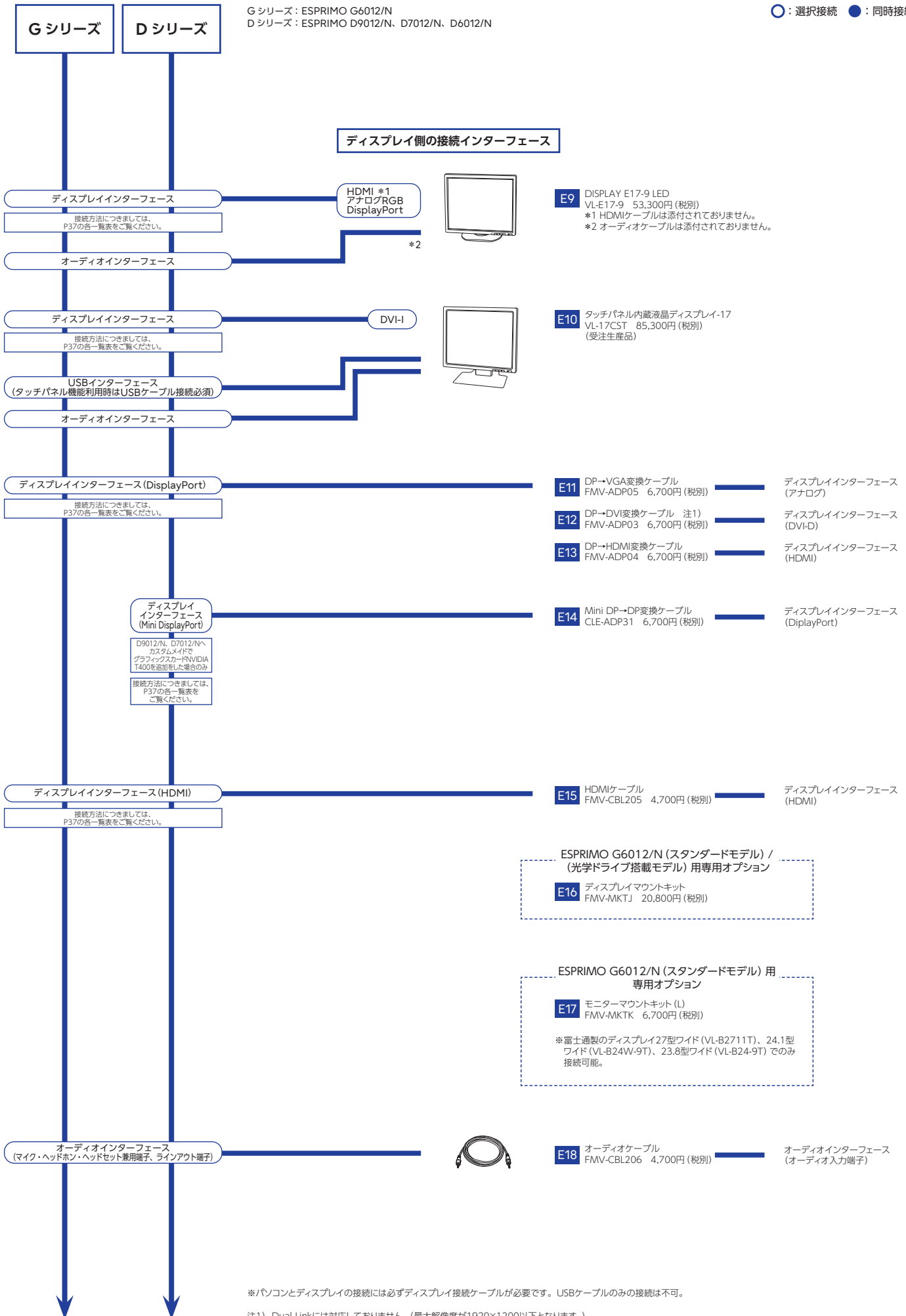

マルチディスプレイ接続

G6012/Nは標準で3画面対応可能です。D9012/N、D7012/N、D6012/Nは、標準で2画面対応可能です。
 また、D9012/N、D7012/Nは、カスタムメイドでグラフィックスカードもしくは、VGA/HDMI/DVI/USB Type-C (DisplayPort Alternate Mode対応) を追加すると3画面対応可能です。
 マルチディスプレイ環境を簡単に構築できます。複数台のディスプレイに同一のデスクトップを同時に表示する「クローン機能」や複数台のディスプレイで1つのデスクトップを表示する「マルチディスプレイ機能」、「ブルーピング機能」(カスタムメイドでグラフィックスカード選択時) がご利用になれます。

ESPRIMOシリーズ表示機能について

■標準搭載時のマルチディスプレイ接続について

○：接続可能、 -：接続不可

		1画面	2画面	3画面	ディスプレイインターフェース
G6012/N	スタンダードモデル	○	○	○	DisplayPort×1 *1、HDMI×1、USB Type-C×1
	光学ドライブ搭載モデル	○	○	○	DisplayPort×1 *1、HDMI×1、USB Type-C×1
	24時間モデル	○	○	○	DisplayPort×1 *1、HDMI×1、USB Type-C×1
	液晶一体型	○内蔵	○	○	DisplayPort×2 *1*2、HDMI×1
D9012/N、D7012/N、D6012/N		○	○	-	DisplayPort×2 *1

*1：アナログ接続をする際は、DP→VGA変換ケーブル、DVI接続をする際は、DP→DVI変換ケーブル、HDMI接続をする際は、DP→HDMI変換ケーブルを別途購入必須です。
 *2：片方のDisplayPort (電源ケーブル側) のみ変換ケーブルを使用可能です。

■カスタムメイドでグラフィックスカードを選択時

○：接続可能、 -：接続不可

	1画面	2画面	3画面	本体側ディスプレイインターフェース	接続可能液晶ディスプレイ			
					DVI	アナログRGB	HDMI	DisplayPort
NVIDIA T400 追加時 D9012/N、D7012/N	○	○	○	Mini DisplayPort	*1*2	*1*3	*1*4	*1
				Mini DisplayPort	*1*2	*1*3	*1*4	*1
				Mini DisplayPort	*1*2	*1*3	*1*4	*1

■カスタムメイドでVGA搭載時のマルチディスプレイ接続について

○：接続可能、 -：接続不可

	1画面	2画面	3画面	本体側ディスプレイインターフェース	DVI	アナログRGB	HDMI	DisplayPort
D9012/N、D7012/N	○	○	○	DisplayPort	*2	*3	*4	○
				DisplayPort	*2	*3	*4	○
				アナログRGB	-	○	-	-

■カスタムメイドでHDMI搭載時のマルチディスプレイ接続について

○：接続可能、 -：接続不可

	1画面	2画面	3画面	本体側ディスプレイインターフェース	DVI	アナログRGB	HDMI	DisplayPort
D9012/N、D7012/N	○	○	○	DisplayPort	*2	*3	*4	○
				DisplayPort	*2	*3	*4	○
				HDMI	-	-	○	-

■カスタムメイドでDVI搭載時のマルチディスプレイ接続について

○：接続可能、 -：接続不可

	1画面	2画面	3画面	本体側ディスプレイインターフェース	DVI	アナログRGB	HDMI	DisplayPort
D9012/N、D7012/N	○	○	○	DisplayPort	*2	*3	*4	○
				DisplayPort	*2	*3	*4	○
				DVI-D (シングルリンク)	○	-	-	-

■カスタムメイドでUSB Type-C搭載時のマルチディスプレイ接続について

○：接続可能、 -：接続不可

	1画面	2画面	3画面	本体側ディスプレイインターフェース	DVI	アナログRGB	HDMI	DisplayPort	USB Type-C
D9012/N、D7012/N	○	○	○	DisplayPort	*2	*3	*4	○	-
				DisplayPort	*2	*3	*4	○	-
				USB Type-C	-	-	-	-	○

*1：Mini DisplayPort搭載グラフィックスカード選択時には、Mini DP→DP変換ケーブル (CLE-ADP31) 相当×1 標準添付です。2台目以降のディスプレイと接続をする際は、MiniDP→DP変換ケーブルを別途購入必須です。
 *2：本体側のDisplayPortとディスプレイ側のDVIに接続する際は、DP→DVI変換ケーブルを別途購入必須です。VL-P27-9Tでは接続できません。
 *3：本体側のDisplayPortとディスプレイ側のアナログRGBに接続する際は、DP→VGA変換ケーブルを別途購入必須です。
 *4：本体側のDisplayPortとディスプレイ側のHDMIに接続する際は、DP→HDMI変換ケーブルを別途購入必須です。

○：選択接続 ●：同時接続可

G シリーズ D シリーズ

G シリーズ：ESPRIMO G6012/N
D シリーズ：ESPRIMO D9012/N、D7012/N、D6012/N

F. オプションカード／ケーブル

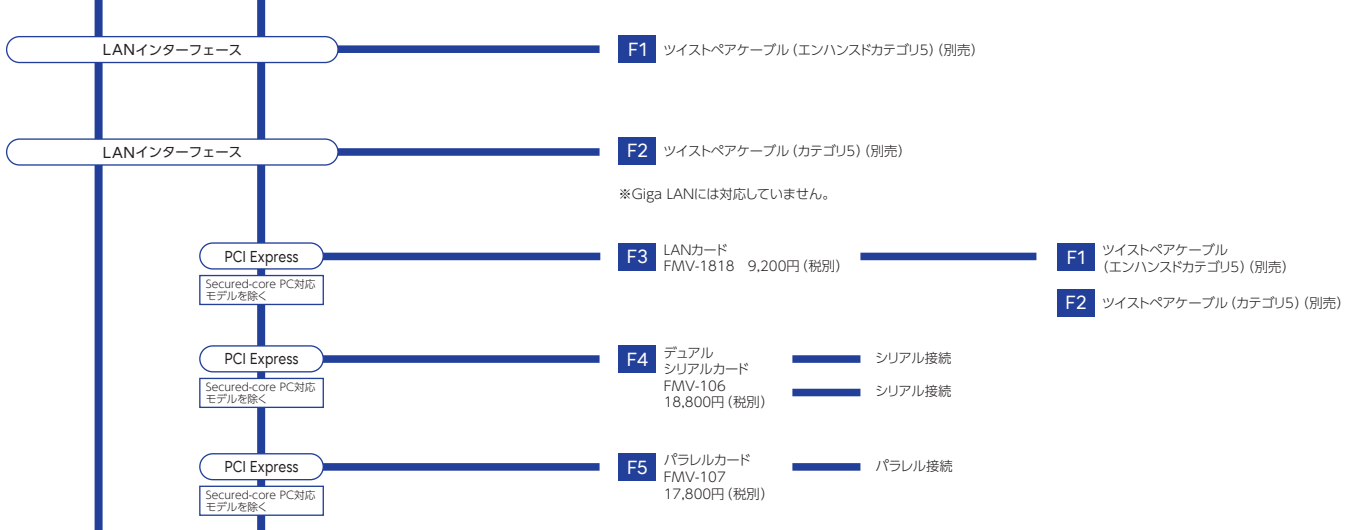

G. 拡張機器

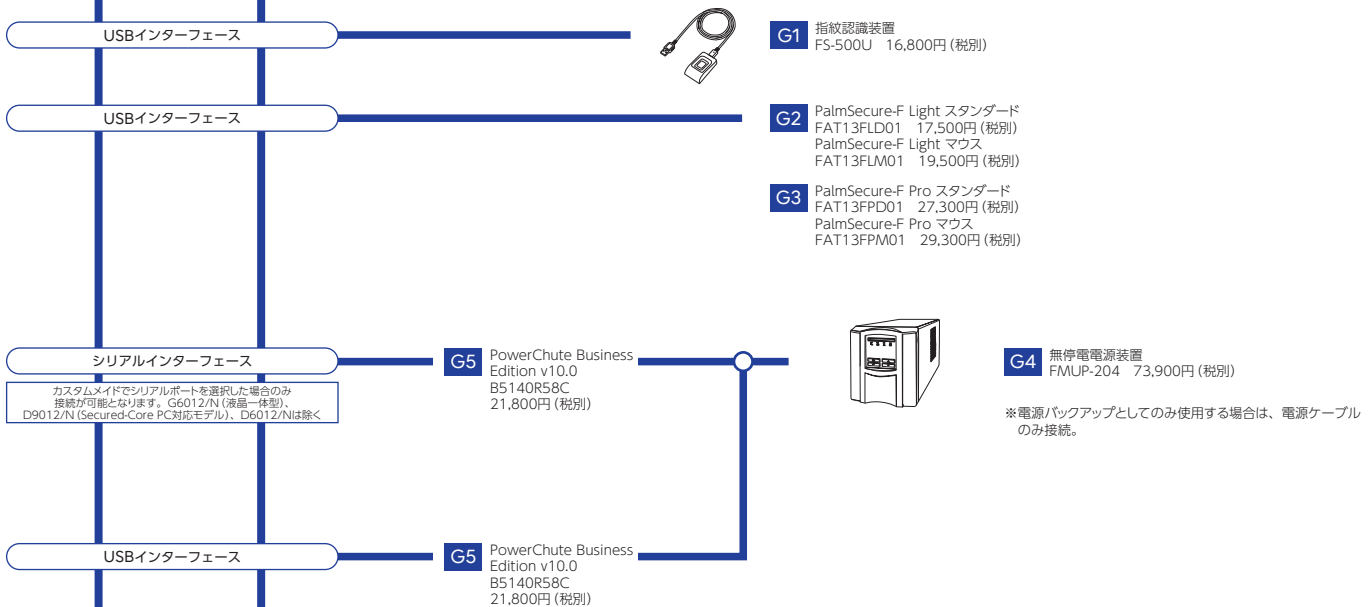

○：選択接続 ●：同時接続可

Gシリーズ：ESPRIMO G6012/N
Dシリーズ：ESPRIMO D9012/N、D7012/N、D6012/N

H.プリンタ

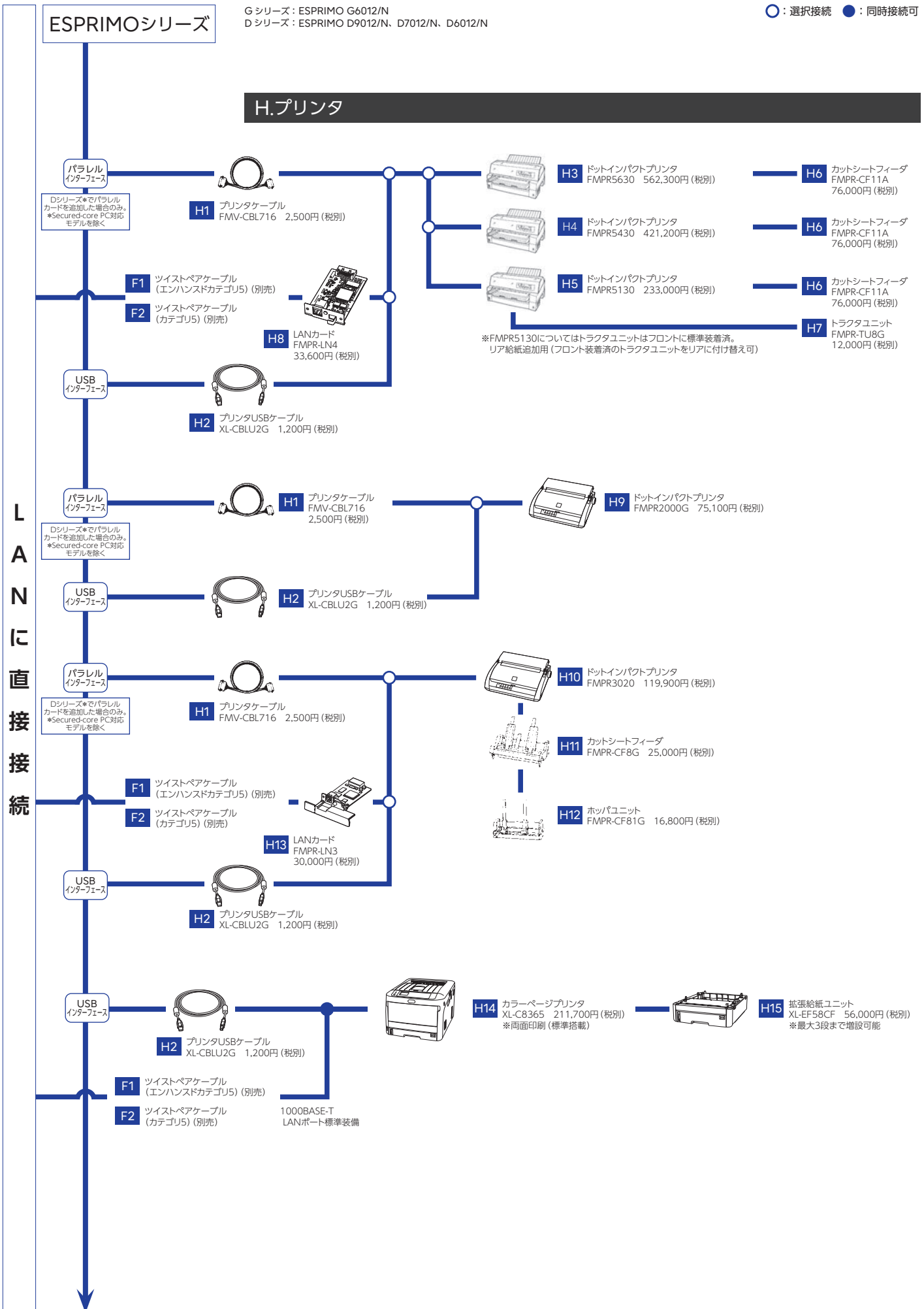

○：選択接続 ●：同時接続可

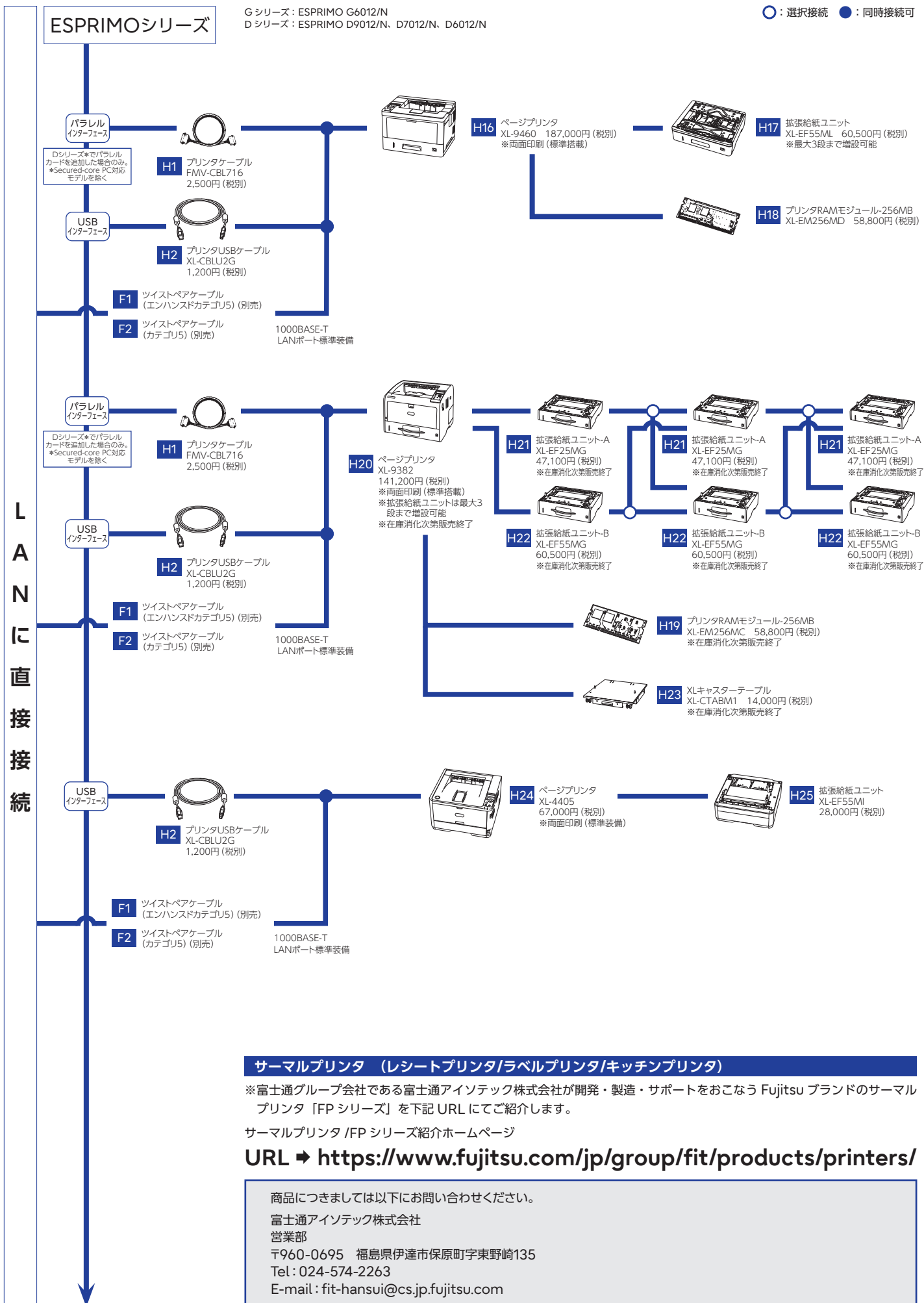

サーマルプリンタ (レシートプリンタ/ラベルプリンタ/キッチンプリンタ)

※富士通グループ会社である富士通アイソテック株式会社が開発・製造・サポートをおこなう Fujitsu ブランドのサーマルプリンタ「FPシリーズ」を下記 URL にてご紹介します。

サーマルプリンタ / FP シリーズ紹介ホームページ

URL ▶ <https://www.fujitsu.com/jp/group/fit/products/printers/>

商品につきましては以下にお問い合わせください。

富士通アイソテック株式会社
 営業部
 〒960-0695 福島県伊達市保原町字東野崎135
 Tel : 024-574-2263
 E-mail : fit-hansui@cs.jp.fujitsu.com

ハードウェア一覧

法人向けPC本体の項番

本体項番	品名	OS	CPUの世代
A1	ESPRIMO G6012/N	Windows 11 Pro ※1、 Windows 11 Pro (ダウングレードしたWindows 10 Proをプリインストール) ※2 ※1 Windows 11 2022 Update適用 ※2 Windows 10 2022 Update適用	第13世代/第12世代 ※3 インテル® Core™ プロセッサファミリー搭載 ※3 D9012/Nは第13世代インテル® Core™ プロセッサファミリーのみ搭載
A2	ESPRIMO D9012/N		
A3	ESPRIMO D7012/N		
A4	ESPRIMO D6012/N		

B1～B9の適応機種は、「法人向けPC本体の項番」で確認してください。

●：適応可 ×：適応不可 -：無関係

項	品名	型名	提供時期	適応機種※		適応OS		希望小売価格 (円、税別)	備考
				Gシリーズ	Dシリーズ	Windows (64bit) 11	Windows (64bit) 10		
Gシリーズ：ESPRIMO G6012/N Dシリーズ：ESPRIMO D9012/N、D7012/N、D6012/N									

B. メモリ (注) 搭載可能なメモリの組み合わせは、P33の表をご覧ください。機種により、搭載できないメモリの組み合わせがあります。

B1	拡張RAMモジュール-4GB (4GB×1) /PC4-3200 (DDR4-3200) SO-DIMM	FMVDM4GRSK	2023.10/中	G6012/N (スタンダード モデル) *	×	●	●	70,000	4GB増設メモリ (4GBモジュール×1枚)、DDR4 SO-DIMM、ECCなし、Dual-Channel mode対応、メモリバスクロック3200MHz対応。 *：G6012/Nのスタンダードモデルのみ搭載可能。光学ドライブ搭載モデル、24時間モデル、液晶一体型は、工場出荷後にメモリモジュールの交換・追加はできません。
B2	拡張RAMモジュール-8GB (8GB×1) /PC4-3200 (DDR4-3200) SO-DIMM	FMVDM8GRSM	2023.10/中	G6012/N (スタンダード モデル) *	×	●	●	140,000	8GB増設メモリ (8GBモジュール×1枚)、DDR4 SO-DIMM、ECCなし、Dual-Channel mode対応、メモリバスクロック3200MHz対応。 *：G6012/Nのスタンダードモデルのみ搭載可能。光学ドライブ搭載モデル、24時間モデル、液晶一体型は、工場出荷後にメモリモジュールの交換・追加はできません。
B3	拡張RAMモジュール-16GB (16GB×1) /PC4-3200 (DDR4-3200) SO-DIMM	FMVDM16RS	2023.10/中	G6012/N (スタンダード モデル) *	×	●	●	280,000	16GB増設メモリ (16GBモジュール×1枚)、DDR4 SO-DIMM、ECCなし、Dual-Channel mode対応、メモリバスクロック3200MHz対応。 *：G6012/Nのスタンダードモデルのみ搭載可能。光学ドライブ搭載モデル、24時間モデル、液晶一体型は、工場出荷後にメモリモジュールの交換・追加はできません。
B4	拡張RAMモジュール-8GB (8GB×1) /PC4-3200 (DDR4-3200) DIMM	FMVDM8GSEW	2023.10/中	×	A2	●	●	140,000	8GB増設メモリ (8GBモジュール×1枚)、DDR4 DIMM、ECCなし、Dual-Channel mode対応、メモリバスクロック3200MHz対応。
B5	拡張RAMモジュール-32GB (8GB×4) /PC4-3200 (DDR4-3200) DIMM	FMVDM32SFB	2023.10/中	×	A2	●	●	560,000	32GB増設メモリ (8GBモジュール×4枚)、DDR4 DIMM、ECCなし、Dual-Channel mode対応、メモリバスクロック3200MHz対応。
B6	拡張RAMモジュール-8GB (8GB×1) /PC4-3200 (DDR4-3200) DIMM	FMVDM8GSEX	2023.10/中	×	A3	●	●	140,000	8GB増設メモリ (8GBモジュール×1枚)、DDR4 DIMM、ECCなし、Dual-Channel mode対応、メモリバスクロック3200MHz対応。
B7	拡張RAMモジュール-32GB (8GB×4) /PC4-3200 (DDR4-3200) DIMM	FMVDM32SFC	2023.10/中	×	A3	●	●	560,000	32GB増設メモリ (8GBモジュール×4枚)、DDR4 DIMM、ECCなし、Dual-Channel mode対応、メモリバスクロック3200MHz対応。
B8	拡張RAMモジュール-8GB (8GB×1) /PC4-3200 (DDR4-3200) DIMM	FMVDM8GSEY	2023.10/中	×	A4	●	●	140,000	8GB増設メモリ (8GBモジュール×1枚)、DDR4 DIMM、ECCなし、Dual-Channel mode対応、メモリバスクロック3200MHz対応。
B9	拡張RAMモジュール-32GB (8GB×4) /PC4-3200 (DDR4-3200) DIMM	FMVDM32SFD	2023.10/中	×	A4	●	●	560,000	32GB増設メモリ (8GBモジュール×4枚)、DDR4 DIMM、ECCなし、Dual-Channel mode対応、メモリバスクロック3200MHz対応。

C. 入力装置

C1	OADGキーボード (109A対応)	FMV-KB327	済	×	● *	●	●	12,800	OADG 109A配列準拠の日本語キーボード (キーピッチ約19.0mm、キーストローク約3.0mm)、マープル・グレー色、PS/2接続、Windows 10 logoキー/アプリケーションキー採用。 *D9012/N、D7012/Nへカスタムメイドで[PS/2インターフェース追加]を選択した場合のみ接続可。
C2	OADG黒キーボード (109Aキー/USB)	FMV-KB339	済	●	●	●	●	12,800	日本語109Aキーボード (キーピッチ約19.0mm、キーストローク約3.0mm)、USB接続 (黒)。Windows 11 logoキー/アプリケーションキー採用。 *：キーボード操作によるパソコン本体の電源ON機能に対応 (パソコン本体も本機能に対応していることが必要)。 *：G6012/N、D9012/N、D7012/N、D6012/Nの標準添付品と同等品 (ヘルスケアモデル除く)。
C3	USB黒マウス (光学式)	FMV-MO319	済	●	●	●	●	8,100	光学式、スクロール機能付、USB接続 (黒)。ケーブル長：約1.8m。 *：G6012/N、D9012/N、D7012/N、D6012/Nの標準添付品と同等品 (ヘルスケアモデル除く)。
C4	USB黒マウス (レーザー式)	FMV-MO703	済	●	●	●	●	9,600	レーザー式、スクロール機能付、USB接続 (黒)。ケーブル長：約1.8m。カスタムメイドオプションのUSB黒マウス (レーザー式) と同等品。
C5	PS/2マウス (光学式)	FMV-MO601	済	×	● *	●	●	8,100	光学式のマウス、PS/2接続、スクロール機能付、ケーブル長1.8m、マープル・グレー色。 *D9012/N、D7012/Nへカスタムメイドで[PS/2インターフェース追加]を選択した場合のみ接続可。
C6	磁気カードリーダー	FMV-MCR112	済	●	●	●	●	38,700	磁気カード読み取り装置、USB接続。 注) キーボード、バーコードタッチリーダ (FMV-BCR215) と同時入力不可。
C7	バーコードタッチリーダ	FMV-BCR215	済	●	●	●	●	43,400	バーコード読み取り装置 (タッチ式)、読み取り幅最大65mm、USB接続。 注) キーボード、磁気カードリーダ (FMV-MCR112) と同時入力不可。

●：適応可 ×：適応不可 -：無関係

項	品名	型名	提供時期	適応機種※		適応OS		希望小売価格 (円、税別)	備考
				G シリーズ	D シリーズ	Windows 11 (64 bit)	Windows 10 (64 bit)		
Gシリーズ：ESPRIMO G6012/N Dシリーズ：ESPRIMO D9012/N、D7012/N、D6012/N									
D. 補助記憶装置									
D1	スーパーマルチドライブユニット	FMV-NSM56	済	●	●	●	●	33,300	DVD媒体への書き込み可能なポータブルタイプのUSB (USB2.0対応) 接続外付けスーパーマルチドライブユニット。 【データ転送速度】 DVD-RAM書き込み：最大5倍速、 DVD-R、DVD+R、DVD+RW書き込み：最大8倍速、 DVD-R DL、DVD+R DL、DVD-RW書き込み：最大6倍速、 CD-ROM、CD-R：最大24倍速、CD-RW：最大16倍速、 パワファアンダーランエラー防止機能内蔵 DVD-RAM読み出し：最大5倍速、 DVD-ROM、DVD-R、DVD-RW、DVD+R、DVD+RW： 最大8倍速、DVD-R DL、DVD+R DL：最大8倍速、 CD-ROM、CD-R：最大24倍速、CD-RW：最大24倍速 添付品：ACアダプタ、USBケーブル、取扱説明書、 CD-ROM (添付ソフト) 添付ソフト：CyberLink Power2Go、Power2Go
E. ディスプレイ 接続方法につきましては、P37の各一覧表をご覧ください。									
E1	DISPLAY P27-9T LED	VL-P27-9T	済	● *2 *3	● *3	●	●	143,800	27型ワイドTFTカラーLCD、 デジタルインターフェース (USB Type-C、HDCP対応)、 デジタルインターフェース (DisplayPort、HDCP対応)、 デジタルインターフェース (HDMI、HDCP対応)、640×480、 720×400、800×600、1024×768、1280×1024、1440×900、 1600×1200、1680×1050、1920×1080、1920×1200、 2560×1440、TFT液晶パネル採用 [輝度350cd/m ² 、 視野角：上下/左右178°、コントラスト比1000対1、LEDバックライト、 高速応答]、sRGB対応、表示色1677万色、 画素ピッチ0.233mm×0.233mm、水平周波数30kHz～100kHz、 ステレオスピーカー内蔵 (2.5W×2)、VESA壁掛け対応、 DDC/CI【Plug&Play機能】対応、スリープ左右合計345度対応、 明るさセンサー対応、高さ：147mm対応、ローテート：90°対応、 ユーザー感知機能 (人感センサー) 対応、 コンピューター本体切替機能 (KVMスイッチ機能) 搭載、 ブルーライトカット機能/フリッカーフリー回路搭載 *1：D9012/N、D7012/NでUSB Type-C接続をする際は、ディスプレイ 添付のUSB Type-Cケーブルで接続をしてください。 *2：G6012/N (液晶一体型) のみ接続可能。 *3：マルチディスプレイの複製表示選択時は、解像度が本体LCDパネル、 外付けディスプレイのいずれか低い解像度となります。 注) 受注生産品となります。
E2	DISPLAY B2711T LED	VL-B2711T	済	● *	● *	●	●	113,400	27型ワイドTFTカラーLCD、 アナログインターフェース (アナログケーブルは添付されておりません。)、 デジタルインターフェース (DisplayPort、HDCP対応)、 デジタルインターフェース (HDMI、HDCP対応)、 デジタルインターフェースDVI-D (HDCP対応、DVI信号ケーブルは添付 されておりません。)、640×480、720×400、800×600、 1024×768、1280×720、1280×1024、1440×900、1600×900、 1680×1050、1920×1080、TFT液晶パネル採用 [輝度300cd/m ² 、 視野角：上下/左右178°、コントラスト比1000対1、LEDバックライト、 高速応答]、sRGB対応、表示色1677万色、 画素ピッチ0.311mm×0.311mm、水平周波数30kHz～82kHz、 ステレオスピーカー内蔵 (2.0W×2)、VESA壁掛け対応、 DDC/CI【Plug&Play機能】対応、スリープ左右合計345度対応、 高さ：150mm対応、ローテート：90°対応、ユーザー感知機能 (人感 センサー)、ブルーライトカット機能/フリッカーフリー回路搭載 *：マルチディスプレイの複製表示選択時は、解像度が本体LCDパネル、 外付けディスプレイのいずれか低い解像度となります。
E3	DISPLAY B24-9T LED	VL-B24-9T	済	●	●	●	●	87,300	23.8型ワイドTFTカラーLCD、 アナログインターフェース (アナログケーブルは添付されておりません。)、 デジタルインターフェース (HDMI、HDCP対応)、 デジタルインターフェース (DisplayPort、HDCP対応)、 デジタルインターフェース (HDMI、HDCP対応)、640×480、720×400、800×600、 1024×768、1280×720、 1280×1024、1366×768、1440×900、1600×900、 1680×1050、1920×1080、TFT液晶パネル採用 [輝度250cd/m ² 、 視野角：上下/左右178°、コントラスト比1000対1、LEDバックライト、 高速応答]、sRGB対応、表示色1677万色、 画素ピッチ0.274mm×0.274mm、水平周波数30kHz～82kHz、 ステレオスピーカー (2.0W×2)、VESA壁掛け対応、 スリープ：左右合計345度対応、高さ：150mm対応、 ローテート：90°対応、ブルーライトカット機能/フリッカーフリー回路搭載
E4	DISPLAY B24W-9T LED	VL-B24W-9T	済	●	●	●	●	103,400	24.1型ワイドTFTカラーLCD、 アナログインターフェース (アナログケーブルは添付されておりません。)、 デジタルインターフェース (HDMI、HDCP対応)、 デジタルインターフェース (DisplayPort、HDCP対応)、 デジタルインターフェース (HDMI、HDCP対応)、640×480、720×400、800×600、 1024×768、1280×720、 1280×1024、1440×900、1600×900、1680×1050、 1920×1080、1920×1200、TFT液晶パネル採用 [輝度300cd/m ² 、 視野角：上下/左右178°、コントラスト比1000対1、LEDバックライト、 高速応答]、sRGB対応、表示色1677万色、 画素ピッチ0.270mm×0.270mm、水平周波数30kHz～82kHz、 ステレオスピーカー内蔵 (2.0W×2)、VESA壁掛け対応、 スリープ左右合計345度対応、高さ：130mm対応、 ローテート：90°対応、ブルーライトカット機能/フリッカーフリー回路搭載
E5	DISPLAY E22-8TA LED	VL-E22-8TA	済	●	●	●	●	72,800	21.5型ワイドTFTカラーLCD、 アナログインターフェース (アナログケーブルは添付されておりません。)、 デジタルインターフェース (DisplayPort、HDCP対応)、 デジタルインターフェース (HDMI、HDCP対応)、640×480、 720×400、800×600、1024×768、1280×720、1280×1024、 1440×900、1600×900、1680×1050、1920×1080、 TFT液晶パネル採用 [輝度250cd/m ² 、視野角：上下/左右178°、 コントラスト比1000対1、LEDバックライト、高速応答]、sRGB対応、 表示色1677万色、画素ピッチ0.248mm×0.248mm、 水平周波数30kHz～82kHz、ステレオスピーカー内蔵 (2.0W×2)、 VESA壁掛け対応、ブルーライトカット機能/フリッカーフリー回路搭載

本文中のディスク容量の表記は、1MB = 1000×1000バイト、1GB = 1000×1000×1000バイト、1TB = 1000×1000×1000×1000バイト換算値です。
 1MB = 1024×1024バイト、1GB = 1024×1024×1024バイト換算値のものとは、表記上は同容量でも、実容量は少なくなりますのでご注意ください。
 ※ディスプレイの表示モードにつきましては接続する本体との組み合わせにより表示できない場合があります。
 ※接続する本体のサポートする表示モードを確認の上接続してください。

●：適応可 ×：適応不可 -：無関係

項	品名	型名	提供時期	適応機種※		適応OS		希望小売価格 (円、税別)	備考
				G シ リ ー ズ	D シ リ ー ズ	W i n d o w s 11 (64 bit)	W i n d o w s 10 (64 bit)		
Gシリーズ：ESPRIMO G6012/N Dシリーズ：ESPRIMO D9012/N、D7012/N、D6012/N									
E. ディスプレイ 接続方法につきましては、P37の各一覧表をご覧ください。									
E6	DISPLAY E22-8TC LED (抗菌、D-MODE対応)	VL-E22-8TC	済	●	●	●	●	76,500	21.5型ワイドTFTカラーLCD、アナログインターフェース(アナログケーブルは添付されておりません。)、デジタルインターフェース(DisplayPort、HDCP対応)、デジタルインターフェース(HDMI、HDCP対応)、640×480、720×400、800×600、1024×768、1280×720、1280×1024、1440×900、1600×900、1680×1050、1920×1080、TFT液晶パネル採用【輝度250cd/m ² (Dモード設定時220cd/m ²)、視野角：上下/左右178°、コントラスト比1000対1、LEDバックライト、高速応答]、sRGB対応、表示色1677万色、画素ピッチ0.248mm×0.248mm、水平周波数30kHz～82kHz、ステレオスピーカー内蔵(2.0W×2)、VESA壁掛け対応、ブルーライトカット機能/フリッカーフリー回路搭載、Dモード対応、抗菌ハウジング、消毒用アルコール拭拭対応
E7	DISPLAY E20T-7 LED	VL-E20T-7	済 在庫消化次第 販売終了	● *1 *2	● *1 *2	●	●	55,200	19.5型ワイドTFTカラーLCD、アナログインターフェース、デジタルインターフェース(DVI-D、HDCP対応)、640×480、720×400、800×600、1024×768、1280×800、1440×900、1600×900、TFT液晶パネル採用【輝度250cd/m ² 、視野角：上下160°左右170°、コントラスト比1000対1、LEDバックライト、高速応答]、sRGB対応、表示色1677万色、画素ピッチ0.2712mm×0.2712mm、水平周波数30kHz～83kHz、ステレオスピーカー内蔵(2W×2)、VESA壁掛け対応、DDC/CI【Plug&Play機能】対応 *1：本体側のDisplayPortとディスプレイ側のアナログインターフェースVGAに接続する際は、DP→VGA変換ケーブル(FMV-ADP05)を別途購入してください。 *2：本体側のDisplayPortとディスプレイ側のデジタルインターフェースDVI-Dに接続する際は、DP→DVI変換ケーブル(FMV-ADP03)を別途購入してください。
E8	DISPLAY E19-9 LED	VL-E19-9	済	●	●	●	●	59,600	19型TFTカラーLCD、デジタルインターフェース(HDMI、HDCP対応、HDMIケーブルは添付されておりません。)、デジタルインターフェース(DisplayPort、HDCP対応)、アナログインターフェース(アナログケーブルは添付されておりません。)、640×480、720×400、800×600、1024×768、1280×720、1280×1024、TFT液晶パネル採用【輝度250cd/m ² 、視野角：上下178°/左右178°、コントラスト比1000対1、LEDバックライト、高速応答]、sRGB対応、表示色1677万色、画素ピッチ0.293mm×0.293mm、水平周波数30kHz～82kHz、ステレオスピーカー内蔵(1W×2)、VESA壁掛け対応、DDC/CI【Plug&Play機能】対応
E9	DISPLAY E17-9 LED	VL-E17-9	済	●	●	●	●	53,300	17型TFTカラーLCD、デジタルインターフェース(HDMI、HDCP対応、HDMIケーブルは添付されておりません。)、デジタルインターフェース(DisplayPort、HDCP対応)、アナログインターフェース(640×480、720×400、800×600、1024×768、1280×720、1280×1024、TFT液晶パネル採用【輝度250cd/m ² 、視野角：上下160°/左右170°、コントラスト比1000対1、LEDバックライト、高速応答]、sRGB対応、表示色1677万色、画素ピッチ0.264mm×0.264mm、水平周波数31.5kHz～80kHz、ステレオスピーカー内蔵(1W×2)、VESA壁掛け対応、明るさセンサー搭載、DDC/CI【Plug&Play機能】対応、スイーベル左右合計180度対応
E10	タッチパネル内蔵 液晶ディスプレイ-17	VL-17CST	済	● *	● *	●	●	85,300	17型TFTカラー、タッチパネル内蔵、アナログデジタルインターフェースDVI-I(HDCP対応)640×480、720×400、800×600、1024×768、1280×1024、TFT液晶パネル採用【輝度200cd/m ² 、視野角：上下160°/左右170°、コントラスト比1000対1、LEDバックライト、高速応答]、sRGB対応、表示色1677万色、画素ピッチ0.264mm×0.264mm、水平周波数31.5kHz～80kHz、抵抗膜方式タッチパネル(USBインターフェース)、ステレオスピーカー内蔵(1W×2)、VESA壁掛け対応、DDC/CI【Plug&Play機能】対応 *：本体側のDisplayPortとディスプレイ側のDVI-Iインターフェースに接続する際は、DP→DVI変換ケーブル(FMV-ADP03)を別途購入してください。 注)受注生産品となります。
E11	DP→VGA変換ケーブル	FMV-ADP05	済	●	●	●	●	6,700	PC側のDisplayPortをディスプレイのアナログインターフェースに接続する場合に必要。カスタムメイドオプションの「DP→VGA変換ケーブル」と同等品。
E12	DP→DVI変換ケーブル	FMV-ADP03	済	●	●	●	●	6,700	DisplayPortにデジタルインターフェース(DVI-D)ディスプレイを接続する場合に必要。Dual Linkには対応しておりません。(最大解像度が1920×1200以下となります。)
E13	DP→HDMI変換ケーブル	FMV-ADP04	済	●	●	●	●	6,700	DisplayPortにデジタルインターフェース(HDMI)ディスプレイを接続する場合に必要。(最大解像度が3840×2160@120Hz以下となります。)
E14	Mini DP→DP変換ケーブル	CLE-ADP31	済	×	● *	●	●	6,700	Mini DisplayPortにDisplayPortインターフェースディスプレイを接続する場合に必要。 *：D9012/N、D7012/NへカスタムメイドでグラフィックスカードNVIDIA T400を追加をした場合のみ。
E15	HDMIケーブル	FMV-CBL205	済	●	● *	●	●	4,700	本体側のHDMIインターフェースとディスプレイ側のHDMIインターフェースを接続します。 *：D9012/N、D7012/NへカスタムメイドでHDMI追加をした場合のみ。
E16	ディスプレイマウントキット	FMV-MKTJ	済	● *	×	-	-	20,800	ディスプレイマウントキット。富士通製の27型ワイド/24.1型ワイド/23.8型ワイド/21.5型ワイド/19.5型ワイド/19型スクエア/17型スクエアディスプレイのみ接続可能。 *：スタンダードモデル、光学搭載モデルのみ接続可能。
E17	モニターマウントキット (L)	FMV-MKTK	済	● *	×	-	-	6,700	モニターマウントキット。富士通製のディスプレイ27型ワイド(VL-B2711T)、24.1型ワイド(VL-B24W-9T)、23.8型ワイド(VL-B24-9T)でのみ接続可能。 *：スタンダードモデルのみ接続可能。
E18	オーディオケーブル	FMV-CBL206	2023. 10/下	●	●	-	-	4,700	本体側のマイク・ヘッドホン兼用端子、もしくはラインアウト端子と、ディスプレイ側のオーディオ入力端子を接続します。

※ディスプレイの表示モードにつきましては接続する本体との組み合わせにより表示できない場合があります。
※接続する本体のサポートする表示モードを確認の上接続してください。

●：適応可 ×：適応不可 -：無関係

項	品名	型名	提供時期	適応機種※		適応OS		希望小売価格 (円、税別)	備考	
				G シリーズ	D シリーズ	Windows (64 bit) 11	Windows (64 bit) 10		Gシリーズ：ESPRIMO G6012/N Dシリーズ：ESPRIMO D9012/N、D7012/N、D6012/N	
F. オプションカード／ケーブル										
F1	ツイストペアケーブル (エンハンスドカテゴリ5)	TPABL005M	済	●	●	-	-	* 3,500	5m	LANインターフェース-HUB間接続ケーブル 2.5G BASE-T/1000BASE-T/100BASE-TX/ 10BASE-T/10BASE-TE用 (エンハンスドカテゴリ5) *標準価格 (円、税別)
		TPABL010M	済	●	●	-	-	* 3,900	10m	
		TPABL015M	済	●	●	-	-	* 4,700	15m	
		TPABL030M	済	●	●	-	-	* 7,200	30m	
		TPABL050M	済	●	●	-	-	* 10,300	50m	
		TPABL100M	済	●	●	-	-	* 18,000	100m	
F2	ツイストペアケーブル (カテゴリ5)	TPCBL-B005	済	● *1	● *1	-	-	*2 2,650	5m	LANインターフェース-HUB間接続ケーブル 100BASE-TX/10BASE-T/10BASE-TE用 (カテゴリ5) *1：本体側のLAN設定を100BASE-TX/10BASE-T/ 10BASE-Teに変更していただく必要があります。 *2：標準価格 (円、税別)
		TPCBL-B010	済	● *1	● *1	-	-	*2 3,000	10m	
		TPCBL-B015	済	● *1	● *1	-	-	*2 3,600	15m	
		TPCBL-B030	済	● *1	● *1	-	-	*2 5,500	30m	
		TPCBL-B050	済	● *1	● *1	-	-	*2 7,900	50m	
		TPCBL-B100	済	● *1	● *1	-	-	*2 13,800	100m	
F3	LANカード	FMV-1818	済	×	● *1 *2	●	●	9,200	PCI Express x1 (ロープロファイル)、2.5G BASE-T/1000BASE-T/ 100BASE-TX/10BASE-Te伝送路接続用、Wake on LAN対応、 必須ハード：ツイストペアケーブル 注) 本体標準搭載のLANポートとLANカードで複数のLANによる同時通信 が可能になります。ただし、以下の制限があります。 1. 複数LANを束ねるチームング機能による、負荷分散、帯域拡張、 障害対策等は設定できません。 2. 不要な通信が発生しますので、ネットワークブリッジを構成する場 合を除き、同一ネットワークへは同時に接続しないでください。 3. 無線LANとの同時通信はできません。 注) Wake on LAN機能は、パソコン本体がサポートしている場合のみ使 用可能です。 注) メインスイッチOFF状態からのWake on LAN機能は使用できません。 *1：D9012/NのSecured-core PC対応モデルへは搭載できません。 *2：ネットワークブート機能をサポートしていません。	
F4	デュアルシリアルカード	FMV-106	済	×	● *	●	●	18,800	PCI Express x1 (ロープロファイル)、シリアルポート (RS-232C、 9PIN) ×2、ドライバCD添付 (富士通製品情報ページ (https://www. fmworld.net/biz/fmv/index_down.html) からダウンロード可) 必須ハード：シリアル…RS-232Cケーブル (Dsub9ピン) 注) シリアルの通信中に、スタンバイ、休止状態に移行させて使用できま せん。通信中にスタンバイ、休止状態に移行させた場合の動作保証 はしておりませんのでご注意ください。 注) 同時搭載は2枚まで *：D9012/NのSecured-core PC対応モデルへは搭載できません。	
F5	パラレルカード	FMV-107	済	×	● *	●	●	17,800	PCI Express x1 (ロープロファイル) 用。 注) ECP/EPPモードに対応しておりません。パラレルカードにデバイスを 接続される場合はECP/EPPモードを無効にしてご使用ください。 *：D9012/NのSecured-core PC対応モデルへは搭載できません。	
G. 拡張機器										
G1	指紋認識装置	FS-500U	済	●	●	●	●	16,800	外付け指紋センサー。面型センサータイプ。他人受率率0.0002%。 USB接続 (1mケーブル添付)。 AuthConductor Client Basicで使用可能。	
G2	PalmSecure-F Light スタンダード	FAT13FLD01	済	●	●	●	●	17,500	スタンダード手のひら静脈センサー。USB接続。 AuthConductor Client Basicで使用可能。	
	PalmSecure-F Light マウス	FAT13FLM01	済	●	●	●	●	19,500	マウスタイプ手のひら静脈センサー。USB接続。 AuthConductor Client Basicで使用可能。	
G3	PalmSecure-F Pro スタンダード	FAT13FPD01	済	●	●	●	●	27,300	スタンダード手のひら静脈センサー。USB接続。 AuthConductor Client Basicで使用可能。	
	PalmSecure-F Pro マウス	FAT13FPM01	済	●	●	●	●	29,300	マウスタイプ手のひら静脈センサー。USB接続。 AuthConductor Client Basicで使用可能。	
G4	無停電電源装置	FMUP-204	済	●	●	-	-	73,900	停電、瞬断の発生時に本体に電力を供給するための装置、ラインインタ ラクティブ方式。電源ケーブルを接続することで電源バックアップとして 使用可能。 注1) 本体の安全なシャットダウンを行うには「PowerChute Business Edition v10.0」が必要です。 注2) 接続機器の負荷容量の合計が無停電電源装置の定格容量以下にな るようご使用ください。 注3) 本無停電電源装置は停電対策用です。 ・定格電圧：100V ・定格容量：750VA/500W ・コンセント数：6	
G5	PowerChute Business Edition v10.0	B5140R58C	済	●	●	●	●	21,800	本体の安全なシャットダウンや、システム管理者による効率的な電源管理 を可能にするソフトウェアと本体と無停電電源装置 (UPS) を接続するケー ブル (ケーブル長：2m) がセットになった製品です。添付のソフトウェアを インストールすることにより、下記の機能を実現。 ・ 停電時の自動シャットダウン ・ カレンダースケジュールによる自動電源制御 ・ UPSの動作ログ/電源入出力データのモニタリング	

●：適応可 ×：適応不可 -：無関係

項	品名	型名	提供時期	適応機種※		適応OS		希望小売価格 (円、税別)	備考
				G シ リ ー ズ	D シ リ ー ズ	W i n d o w s 1 1 (64 bit)	W i n d o w s 1 0 (64 bit)		
Gシリーズ：ESPRIMO G6012/N Dシリーズ：ESPRIMO D9012/N、D7012/N、D6012/N									
H.プリンタ									
H1	プリンタケーブル	FMV-CBL716	済	×	⑭	-	-	2,500	FMV本体—プリンタ間接続ケーブル、1.5m。
H2	プリンタUSBケーブル	XL-CBLU2G	済	●	●	-	-	1,200	プリンタをパソコン本体のUSBインターフェースに接続するためのケーブル(1.5m)、USB2.0/1.1準拠
H3	ドットインパクトプリンタ	FMPR5630	済	● *	⑭ *	● *	● *	562,300	水平インサータ方式モノクロドットインパクトプリンタ。解像度：180dpi。印刷速度：180字/秒(高速モードでは360字/秒、ANKドラフトでは540字/秒)。ESC/P・FMシークス対応。(FMシークスはWindowsドライバ経由での使用不可)。 * LAN接続はプリンタLANカード(FMPR-LN4)を(FMモードは不可)、USB接続はプリンタUSBケーブル(XL-CBLU2G)を使用してください。 ※最新のOS対応状況は富士通製品情報ページ(https://jp.fujitsu.com/platform/pc/product/peripheral/printer/)をご覧ください。
H4	ドットインパクトプリンタ	FMPR5430	済	● *	⑭ *	● *	● *	421,200	水平インサータ方式モノクロドットインパクトプリンタ。解像度：180dpi。印刷速度：140字/秒(高速モードでは280字/秒、ANKドラフトでは540字/秒)。ESC/P・FMシークス対応。(FMシークスはWindowsドライバ経由での使用不可)。 * LAN接続はLANカード(FMPR-LN4)を(FMモードは不可)、USB接続はプリンタUSBケーブル(XL-CBLU2G)を使用してください。 ※最新のOS対応状況は富士通製品情報ページ(https://jp.fujitsu.com/platform/pc/product/peripheral/printer/)をご覧ください。
H5	ドットインパクトプリンタ	FMPR5130	済	● *	⑭ *	● *	● *	233,000	水平インサータ方式モノクロドットインパクトプリンタ。解像度：180dpi。印刷速度：80字/秒(高速モードでは160字/秒、ANKドラフトでは360字/秒)。ESC/P・FMシークス対応。(FMシークスはWindowsドライバ経由での使用不可)。 * LAN接続はLANカード(FMPR-LN4)を(FMモードは不可)、USB接続はプリンタUSBケーブル(XL-CBLU2G)を使用してください。 ※最新のOS対応状況は富士通製品情報ページ(https://jp.fujitsu.com/platform/pc/product/peripheral/printer/)をご覧ください。
H6	カットシートフィーダ	FMPR-CF11A	済	FMPR5630/5430/5130用オプション				76,000	FMPR5630/5430/5130用オプション、ハガキ～A3対応、最大120枚、自動給紙用ユニットフロント/リア給紙用共通。 注)本オプションをフロントに装着する場合は、フロント標準のトラクタユニットを取り外す必要があります。
H7	トラクタユニット	FMPR-TU8G	済	FMPR5130用オプション				12,000	FMPR5130用オプション、フロント/リアからの連帳用紙給紙用(1ユニットプリンタ本体添付)
H8	LANカード	FMPR-LN4	済	LAN上に 直接接続		● *	● *	33,600	FMPR5630/5430/5130用オプション、100BASE-TX/10BASE-T対応の内蔵型LANカード。IPv6 Phase-2対応。 ※最新のOS対応状況は富士通製品情報ページ(https://jp.fujitsu.com/platform/pc/product/peripheral/printer/)をご覧ください。
H9	ドットインパクトプリンタ	FMPR2000G	済	● *	⑭ *	● *	● *	75,100	モノクロドットインパクトプリンタ。解像度：180dpi。印刷桁数：80字/行(ANK)。印刷速度：75字/秒(高速モードでは150字/秒、ANKドラフトでは360字/秒)。ESC/P・FMシークス対応。(FMシークスはWindowsドライバ経由での使用不可)。 * USB接続はプリンタUSBケーブル(XL-CBLU2G)を使用してください。 ※最新のOS対応状況は富士通製品情報ページ(https://jp.fujitsu.com/platform/pc/product/peripheral/printer/)をご覧ください。
H10	ドットインパクトプリンタ	FMPR3020	済	● *	⑭ *	● *	● *	119,900	モノクロドットインパクトプリンタ。解像度：180dpi。印刷桁数：136字/行(ANK)。印刷速度：75字/秒(高速モードでは150字/秒、ANKドラフトでは360字/秒)。ESC/P・FMシークス対応。(FMシークスはWindowsドライバ経由での使用不可)。 * LAN接続はLANカード(FMPR-LN3)を(FMモードは不可)、USB接続はプリンタUSBケーブル(XL-CBLU2G)を使用してください。 ※最新のOS対応状況は富士通製品情報ページ(https://jp.fujitsu.com/platform/pc/product/peripheral/printer/)をご覧ください。
H11	カットシートフィーダ	FMPR-CF8G	済	FMPR3020用オプション				25,000	FMPR3020用オプション、ハガキ、B5縦～B4横(手差しはA3横)まで、160枚、(1ピン目)、複写紙は使用不可。
H12	ホッパユニット	FMPR-CF81G	済	FMPR3020用オプション				16,800	FMPR3020用オプション、B5縦～B4横まで、160枚、(2ピン目)、本オプションを使用される際は、カットシートフィーダ(FMPR-CF8G)の同時装着が必要になります。複写紙は使用不可。
H13	LANカード	FMPR-LN3	済	LAN上に 直接接続		● *	● *	30,000	FMPR3020用オプション、100BASE-TX/10BASE-T対応の内蔵型LANカード。IPv6 Phase-2対応。 ※最新のOS対応状況は富士通製品情報ページ(https://jp.fujitsu.com/platform/pc/product/peripheral/printer/)をご覧ください。
H14	カラーページプリンタ	XL-C8365	済	● *	● *	● *	● *	211,700	A3フルカラー(1670万色、各色256階調)ページプリンタ。解像度：600dpi×1200dpi、600dpi×600dpi、600dpi×600dpi(4階調)。印刷速度(A4片面印刷時)：カラー：36枚/分、モノクロ：36枚/分、印刷速度(A4両面印刷時)：カラー：27枚/分、モノクロ：27枚/分。用紙サイズ：A3～ハガキ。給紙容量：標準：430枚～最大：2170枚。1000BASE-T/100BASE-TX(10BASE-T共用)LANインターフェースおよびUSB2.0準拠インターフェース標準装備、IPv6 Phase-1対応。両面標準搭載。TEC値：0.57kWh※。 * USB接続はプリンタUSBケーブル(XL-CBLU2G)を使用してください。 ※最新のOS対応状況は富士通製品情報ページ(https://jp.fujitsu.com/platform/pc/product/peripheral/printer/)をご覧ください。

プリンタの印字速度は、ハードウェアの最大印字速度であり、実際の印字速度は、データ転送時間等のソフトウェアの処理時間が付加されます。プリンタは全てパラレルポートを標準装備しています。(H14)カラーページプリンタ(XL-C8365)/(H24)ページプリンタ(XL-4405) 除く

⑭/パラレルでの接続はDシリーズ※でパラレルカードを追加した場合のみ。ECP/EPPモードには対応しません。※Secured-core PC対応モデルを除く
 ※H3(FMPR5630)/H4(FMPR5430)/H5(FMPR5130)は、国際エネルギースタープログラム(2020年6月発効基準)に適合

●：適応可 ×：適応不可 -：無関係

項	品名	型名	提供時期	適応機種※		適応OS		希望小売価格 (円、税別)	備考
				G シ リ ー ズ	D シ リ ー ズ	W i n d o w s 1 1	W i n d o w s 1 0		
									Gシリーズ：ESPRIMO G6012/N Dシリーズ：ESPRIMO D9012/N、D7012/N、D6012/N
H15	拡張給紙ユニット	XL-EF58CF	済	XL-C8365用オプション				56,000	XL-C8365用オプション増設用給紙ユニット。(A3~A5サイズ対応、580枚) 最大3段まで増設可能。
H16	ページプリンタ	XL-9460	済	● *	⑮ *	● *	● *	187,000	ページプリンタ。解像度：1200dpi×1200dpi、600dpi×600dpi、300dpi×300dpi。印刷速度：A4 46.0枚/分、B4 28.7枚/分、A3 25.7枚/分。ESC/Pシークェス対応。両面印刷標準搭載。TEC値：0.54kWh※。用紙サイズ：A3~A6。郵便はがき、往復はがき、封筒。給紙容量：650~2300枚。LANインターフェース(1000BASE-T/100BASE-TX/10BASE-T)およびUSB2.0準拠インターフェース標準装備。IPv6 Phase-2対応。両面標準搭載。 * USB接続はプリンタUSBケーブル(XL-CBLU2G)を使用してください。 [注] A4サイズを超える用紙サイズ(A3/B4/リーガルサイズなど)を解像度1,200dpi・両面で印刷する場合は、プリンタRAMモジュール256MBが必要になります。 ※最新のOS対応状況は富士通製品情報ページ(https://jp.fujitsu.com/platform/pc/product/peripheral/printer/)をご覧ください。
H17	拡張給紙ユニット	XL-EF55ML	済	XL-9460用オプション				60,500	増設用給紙ユニット(A3~A6サイズ対応、550枚)。カセット1個添付。最大3段まで増設可能。
H18	プリンタRAMモジュール-256MB	XL-EM256MD	済	XL-9460用オプション				58,800	XL-9460増設メモリ(メモリ容量：256MB)
H19	プリンタRAMモジュール-256MB	XL-EM256MC	済 在庫消化次第販売終了	XL-9382用オプション				58,800	XL-9382増設メモリ(メモリ容量：256MB)
H20	ページプリンタ	XL-9382	済 在庫消化次第販売終了	● *	⑮ *	● *	● *	141,200	ページプリンタ。1200dpi×1200dpi、600dpi×600dpi、300dpi×300dpi。印刷速度：A4 38.0枚/分、B4 24.8枚/分、A3 21.9枚/分。ESC/Pシークェス対応。両面印刷標準搭載。TEC値：0.47kWh※。用紙サイズ：A3~A6。郵便はがき、往復はがき、封筒。給紙容量：標準650枚~最大2300枚。LANインターフェース(1000BASE-T/100BASE-TX/10BASE-T)およびUSB2.0準拠インターフェース標準装備。IPv6 Phase-2対応。 * USB接続はプリンタUSBケーブル(XL-CBLU2G)を使用してください。 [注] 印刷データ量の多い部単位印刷を行う場合は、プリンタRAMモジュール256MBが必要になります。 ※最新のOS対応状況は富士通製品情報ページ(https://jp.fujitsu.com/platform/pc/product/peripheral/printer/)をご覧ください。
H21	拡張給紙ユニット-A	XL-EF25MG	済 在庫消化次第販売終了	XL-9382用オプション				47,100	増設用給紙ユニット(A3~A6サイズ対応、250枚)。カセット1個添付。
H22	拡張給紙ユニット-B	XL-EF55MG	済 在庫消化次第販売終了	XL-9382用オプション				60,500	増設用給紙ユニット(A3~A6サイズ対応、550枚)。カセット1個添付。
H23	XLキャスターテーブル	XL-CTABM1	済 在庫消化次第販売終了	XL-9382用オプション				14,000	XL-9382専用のキャスター付き置台。 [注] 本オプションの装着には、サービスエンジニアによる現調作業が必須となります。詳しくは製品のご購入元または弊社の担当営業にお問い合わせください。
H24	ページプリンタ	XL-4405	済	● *	● *	● *	● *	67,000	小型/軽量A4ページプリンタ。解像度：1200×1200dpi、600×600dpi、300×300dpi。印刷速度：A4 40.0枚/分。ESC/Pシークェス対応。両面印刷標準搭載。TEC値：0.65kWh。用紙サイズ：A4~A6。郵便はがき、往復はがき、封筒。給紙容量：標準350枚~最大900枚。LANインターフェース(1000BASE-T/100BASE-TX/10BASE-T)およびUSB2.0準拠インターフェース標準装備。IPv6 Phase-2対応。 * USB接続はプリンタUSBケーブル(XL-CBLU2G)を使用してください。 ※最新のOS対応状況は富士通製品情報ページ(https://jp.fujitsu.com/platform/pc/product/peripheral/printer/)をご覧ください。
H25	拡張給紙ユニット	XL-EF55MI	済	XL-4405用オプション				28,000	増設用給紙ユニット(A4~A5、550枚)。

プリンタの印字速度は、ハードウェアの最大印字速度であり、実際の印字速度は、データ転送時間等のソフトウェアの処理時間が付加されます。プリンタは全てパラレルポートを標準装備しています。(H14)カラーページプリンタ(XL-C8365)/H24ページプリンタ(XL-4405) 除く

⑮/パラレルでの接続はDシリーズ※でパラレルカードを追加した場合のみ。*Secured-core PC対応モデルを除く

※国際エネルギースタープログラム(2020年6月発効基準)に適合

機種	商品名	商品番号	標準価格 (円、税別)	出荷単位	備考		
ワイヤー ロック/盗難防止用品 ※ ワイヤー ロック/盗難防止用品は盗難の危険を軽減するものであり、盗難の防止を保証するものではありません。							
盗難防止用ロック取り付け穴用							
Gシリーズ、Dシリーズ	マイクロセーバー (ノートブックロックツイン)	1690843	オープン価格	／式	1式 ツイン八万ロックキータイプ、ケーブル直径：5.5mm、ケーブル長：2.3m、カギの数：2個		
	マイクロセーバー (DS/ノートブックロック ウルトラシン)	1690900	オープン価格	／式	1式 デンプルキータイプ、ケーブル直径：5mm、ケーブル長：1.5m、カギの数：2個		
	コンボセーバー (コンビネーションラップトップロック)	0680001	オープン価格	／個	1個 ダイアル式タイプ、ケーブル直径：4.4mm、ケーブル長：1.8m		
CD-Rディスク							
FMV-NSM56	データ用CD-R プリントブル白10枚 SR80SP10V1	1241841	オープン価格	／パック	1パック 記憶容量：700MB、48倍速、インクジェットプリンタ対応 レーベル：ホワイト、10枚入り		
	データ用CD-R プリントブル白20枚 SR80SP20V1	1241842	オープン価格	／パック	1パック 記憶容量：700MB、48倍速、インクジェットプリンタ対応 レーベル：ホワイト、20枚入り		
CD-RWディスク							
FMV-NSM56	PCデータ用CD-RW 700MB SW80QP5V1	1241835	オープン価格	／パック	1パック 記憶容量：700MB、1-4倍速、繰り返し記録用、インクジェットプリンタ対応 レーベル：ホワイト、5枚入り		
	データ用CD-RW ブランド銀5枚 SW80QU5V1	1241843	オープン価格	／パック	1パック 記憶容量：700MB、1-4倍速、繰り返し記録用、インクジェットプリンタ非対応 レーベル：シルバー、5枚入り		
	CD-RW スリム・カラーMIX5枚 SW80QM5V1	1241844	オープン価格	／パック	1パック 記憶容量：700MB、1-4倍速、繰り返し記録用、インクジェットプリンタ非対応 レーベル：カラーミックス、5枚入り		
	データ用CD-RW ブランド銀5枚 SW80EU5V1	1241845	オープン価格	／パック	1パック 記憶容量：700MB、4-12倍速、繰り返し記録用、インクジェットプリンタ非対応 レーベル：シルバー、5枚入り		
DVD-Rディスク							
FMV-NSM56	録画用DVD-R プリントブル白10枚 VHR12JPP10	1241849	オープン価格	／パック	1パック 記憶容量：4.7GB/120分、1-16倍速、インクジェットプリンタ対応 レーベル：ホワイト、10枚入り		
	データ用DVD-R プリントブル5枚 DHR85HP5V1	1241851	オープン価格	／パック	1パック 記憶容量：8.5GB、2-8倍速、インクジェットプリンタ対応 レーベル：ホワイト、5枚入り		
	データ用DVD-R 8.5GB10枚 DHR85HP10SV1	1241852	オープン価格	／パック	1パック 記憶容量：8.5GB、2-8倍速、インクジェットプリンタ対応 レーベル：ホワイト、10枚入り		
	DVD-R 10枚パック DHR47JPP10	1661618	オープン価格	／パック	1パック 記憶容量：4.7GB、16倍速、インクジェットプリンタ対応 レーベル：ホワイト、10枚入り		
	DVD-R DL データ用10枚 DHR85HP10V1	1241839	オープン価格	／パック	1パック 記憶容量：8.5GB、2-8倍速、インクジェットプリンタ対応 レーベル：ホワイト、10枚入り		
DVD+Rディスク							
FMV-NSM56	DVD+R プリントブル5枚 DTR85HP5V1	1241855	オープン価格	／パック	1パック 記憶容量：8.5GB、2-4-8倍速、インクジェットプリンタ対応 レーベル：ホワイト、5枚入り		
DVD-RWディスク							
FMV-NSM56	DVD-RW 10枚 シルバー DHW47Y10V1	1241853	オープン価格	／パック	1パック 記憶容量：4.7GB、2-4倍速、繰り返し記録用、インクジェットプリンタ非対応 レーベル：シルバー、5枚入り		
プリンタ (用紙)							
カラーページプリンタ XL-C8365	オフィス用紙W A3	0411650	10,300	1ケース	1ケース	500枚×3冊/ケース、推奨用紙	
	オフィス用紙W B4	0411620	13,200	1ケース	1ケース	500枚×5冊/ケース、推奨用紙	
	オフィス用紙W A4	0411610 (注1)	7,100	1ケース	1ケース	500枚×5冊/ケース、推奨用紙	
	オフィス用紙W A4 (Y)	0411612 (注2)	6,400	1ケース	1ケース	500枚×5冊/ケース、推奨用紙	
	オフィス用紙W B5	0411640 (注1)	5,900	1ケース	1ケース	500枚×5冊/ケース、推奨用紙	
	オフィス用紙W B5 (Y)	0411645 (注2)	6,000	1ケース	1ケース	500枚×5冊/ケース、推奨用紙	
	オフィス用紙W A5	0411630 (注1)	4,100	1ケース	1ケース	500枚×5冊/ケース、推奨用紙	
	オフィス用紙W A5 (Y)	0411635 (注2)	4,000	1ケース	1ケース	500枚×5冊/ケース、推奨用紙	
	モノクロページプリンタ XL-9460	オフィス用紙W A3	0411650	10,300	1ケース	1ケース	500枚×3冊/ケース、推奨用紙
		オフィス用紙W B4	0411620	13,200	1ケース	1ケース	500枚×5冊/ケース、推奨用紙
		オフィス用紙W A4	0411610 (注1)	7,100	1ケース	1ケース	500枚×5冊/ケース、推奨用紙
		オフィス用紙W A4 (Y)	0411612 (注2)	6,400	1ケース	1ケース	500枚×5冊/ケース、推奨用紙
		オフィス用紙W B5	0411640 (注1)	5,900	1ケース	1ケース	500枚×5冊/ケース、推奨用紙
		オフィス用紙W B5 (Y)	0411645 (注2)	6,000	1ケース	1ケース	500枚×5冊/ケース、推奨用紙
オフィス用紙W A5		0411630 (注1)	4,100	1ケース	1ケース	500枚×5冊/ケース、推奨用紙	
オフィス用紙W A5 (Y)		0411635 (注2)	4,000	1ケース	1ケース	500枚×5冊/ケース、推奨用紙	
コピー用紙 N A3		0416390	オープン価格	1ケース	1ケース	500枚×3冊/ケース	
コピー用紙 N B4		0416370	オープン価格	1ケース	1ケース	500枚×5冊/ケース	
コピー用紙 N A4 5000枚入		0416361	オープン価格	1ケース	1ケース	500枚×10冊/ケース	
コピー用紙 N B5		0416380	オープン価格	1ケース	1ケース	500枚×5冊/ケース	
再生コピー用紙 オゾンR100 A3		1461414	オープン価格	1ケース	1ケース	500枚×3冊/ケース	
再生コピー用紙 オゾンR100 B4		1461412	オープン価格	1ケース	1ケース	500枚×5冊/ケース	
再生コピー用紙 オゾンR100 A4	1461411	オープン価格	1ケース	1ケース	500枚×5冊/ケース		
再生コピー用紙 オゾンR100 B5	1461413	オープン価格	1ケース	1ケース	500枚×5冊/ケース		

(注1) 用紙をセットする向き (搬送方向) が縦 (SEF) の場合
 (注2) 用紙をセットする向き (搬送方向) が横 (LEF) の場合

機種	商品名	商品番号	標準価格 (円、税別)	出荷単位	備考	
プリンタ (用紙)						
モノクロページプリンタ XL-9382	オフィス用紙W A3	0411650	10,300	1ケース	1ケース 500枚×3冊/ケース、推奨用紙	
	オフィス用紙W B4	0411620	13,200	1ケース	1ケース 500枚×5冊/ケース、推奨用紙	
	オフィス用紙W A4	0411610 (注1)	7,100	1ケース	1ケース 500枚×5冊/ケース、推奨用紙	
	オフィス用紙W A4 (Y)	0411612 (注2)	6,400	1ケース	1ケース 500枚×5冊/ケース、推奨用紙	
	オフィス用紙W B5	0411640 (注1)	5,900	1ケース	1ケース 500枚×5冊/ケース、推奨用紙	
	オフィス用紙W B5 (Y)	0411645 (注2)	6,000	1ケース	1ケース 500枚×5冊/ケース、推奨用紙	
	オフィス用紙W A5	0411630 (注1)	4,100	1ケース	1ケース 500枚×5冊/ケース、推奨用紙	
	オフィス用紙W A5 (Y)	0411635 (注2)	4,000	1ケース	1ケース 500枚×5冊/ケース、推奨用紙	
	コピー用紙 N A3	0416390	オープン価格	1ケース	1ケース 500枚×3冊/ケース	
	コピー用紙 N B4	0416370	オープン価格	1ケース	1ケース 500枚×5冊/ケース	
	コピー用紙 N A4 5000枚入	0416361	オープン価格	1ケース	1ケース 500枚×10冊/ケース	
	コピー用紙 N B5	0416380	オープン価格	1ケース	1ケース 500枚×5冊/ケース	
	再生コピー用紙 オゾンR100 A3	1461414	オープン価格	1ケース	1ケース 500枚×3冊/ケース	
	再生コピー用紙 オゾンR100 B4	1461412	オープン価格	1ケース	1ケース 500枚×5冊/ケース	
	再生コピー用紙 オゾンR100 A4	1461411	オープン価格	1ケース	1ケース 500枚×5冊/ケース	
	再生コピー用紙 オゾンR100 B5	1461413	オープン価格	1ケース	1ケース 500枚×5冊/ケース	
	モノクロページプリンタ XL-4405	オフィス用紙W A4	0411610	7,100	1ケース	1ケース 500枚×5冊/ケース、推奨用紙
		オフィス用紙W B5	0411640	5,900	1ケース	1ケース 500枚×5冊/ケース、推奨用紙
		オフィス用紙W A5	0411630	4,100	1ケース	1ケース 500枚×5冊/ケース、推奨用紙
		再生コピー用紙 オゾンR100 A4	1461411	オープン価格	1ケース	1ケース 500枚×5冊/ケース
再生コピー用紙 オゾンR100 B5		1461413	オープン価格	1ケース	1ケース 500枚×5冊/ケース	
FMPR 5630/5430/5130/ 3020	普通紙 上質	オフィス用紙W A3	0411650	10,300	1ケース	1ケース 500枚×3冊/ケース
		オフィス用紙W B4	0411620	13,200	1ケース	1ケース 500枚×5冊/ケース
		オフィス用紙W A4	0411610	7,100	1ケース	1ケース 500枚×5冊/ケース
		オフィス用紙W A4Y	0411612	6,400	1ケース	1ケース 500枚×5冊/ケース、横目用紙
		オフィス用紙W B5	0411640	5,900	1ケース	1ケース 500枚×5冊/ケース
		オフィス用紙W B5Y	0411645	6,000	1ケース	1ケース 500枚×5冊/ケース、横目用紙
	普通紙 再生	オフィス用紙W A5	0411630	4,100	1ケース	1ケース 500枚×5冊/ケース
		オフィス用紙W A5Y	0411635	4,000	1ケース	1ケース 500枚×5冊/ケース、横目用紙
		白紙フォーム 15×11インチ	0410810	7,500	1ケース	1ケース 15×11、2,000セット/ケース
	普通紙 上質	ストックフォーム 1513-1P	0410117	6,900	1ケース	1ケース 15×11、2,000セット/ケース
		ストックフォームEC 1513-1P	0414112	6,700	1ケース	1ケース 15×11、2,000セット/ケース、古紙約70%
	普通紙 再生	ストックフォーム 1013-1P	0410280	6,300	1ケース	1ケース 10×11、2,000セット/ケース
		白紙フォーム 10×11インチ	0410282	6,300	1ケース	1ケース 10×11、2,000セット/ケース
FMPR2000G	OAラベルA4 (連続用紙)	0412250	7,500	1ケース	1ケース 12面付×250セット/ケース、91/2×12	
	連続用紙 上質	ストックフォーム 1013-1P	0410280	6,300	1ケース	1ケース 10×11、2,000セット/ケース
	白紙フォーム 10×11インチ	0410282	6,300	1ケース	1ケース 10×11、2,000セット/ケース	
	OAラベルA4 (連続用紙)	0412250	7,500	1ケース	1ケース 12面付×250セット/ケース、91/2×12	
プリンタ (トナーカートリッジ/リボン/その他)						
トナーカートリッジ、イメージドラム、環境共生トナー、ドラムカートリッジには製造から2年 (開封後1年間) の有効期限があります。安定した画質を維持するために、有効期限内でのご使用を推奨します。						
カラーページプリンタ XL-C8365	トナーカートリッジCL117 (ブラック)	0809610	23,900	／本	1本 ブラックトナー約10,000ページ印刷可能 (JIS X6932 (ISO/IEC19798) に基づく公表値) ※1	
	トナーカートリッジCL117 (イエロー)	0809620	25,500	／本	1本 イエロートナー約10,000ページ印刷可能 (JIS X6932 (ISO/IEC19798) に基づく公表値) ※1	
	トナーカートリッジCL117 (マゼンタ)	0809630	25,500	／本	1本 マゼンタトナー約10,000ページ印刷可能 (JIS X6932 (ISO/IEC19798) に基づく公表値) ※1	
	トナーカートリッジCL117 (シアン)	0809640	25,500	／本	1本 シアントナー約10,000ページ印刷可能 (JIS X6932 (ISO/IEC19798) に基づく公表値) ※1	
	イメージドラムCL117 (ブラック)	0809710	17,300	／台	1台	
	イメージドラムCL117 (イエロー)	0809720	17,300	／台	1台 約30,000ページ印刷可能 (3ページ/ジョブ印刷時)	
	イメージドラムCL117 (マゼンタ)	0809730	17,300	／台	1台 約18,000ページ印刷可能 (1ページ/ジョブ印刷時) ※1	
	イメージドラムCL117 (シアン)	0809740	17,300	／台	1台	
	レーザープリンタ置台	0530580	36,500	／台	1台 600 (W) ×610 (D) ×440 (H) mm	
	レーザープリンタ置台 (A3タイプ)	0530585	オープン価格	／台	1台 500 (W) ×550 (D) ×113 (H) mm	
モノクロページプリンタ XL-9460	ドラムカートリッジLB322	0899730	45,900	／台	1台 約40,000ページ印刷可能 (4ページ/ジョブ印刷時) 約25,000ページ印刷可能 (1ページ/ジョブ印刷時) ※1	
	トナーカートリッジLB322B	0899720	28,800	／本	1本 約15,000ページ印刷可能 (JIS X6931 (ISO/IEC19752) に基づく公表値) ※1	
	レーザープリンタ置台	0530580	36,500	／台	1台 600 (W) ×610 (D) ×440 (H) mm	
	レーザープリンタ置台 (A3タイプ)	0530585	オープン価格	／台	1台 500 (W) ×550 (D) ×113 (H) mm	

(注1) 用紙をセットする向き (搬送方向) が縦 (SEF) の場合
 (注2) 用紙をセットする向き (搬送方向) が横 (LEF) の場合
 ※1: 実際の交換サイクルは印刷条件や原稿の内容によって異なります。

機種	商品名	商品番号	標準価格 (円、税別)	出荷単位	備考		
プリンタ (トナーカートリッジ/リボン/その他)		トナーカートリッジ、イメージドラム、環境共生トナー、ドラムカートリッジには製造から2年 (開封後1年間) の有効期限があります。安定した画質を維持するために、有効期限内でのご使用を推奨します。					
ページプリンタ	モノクロページプリンタ XL-9382	ドラムカートリッジLB320	0899130	13,800	/台	1台	約25,000ページ印刷可能 (3ページ/ジョブ~連続印刷時) 約14,300ページ印刷可能 (1ページ/ジョブ印刷時) ※1
		トナーカートリッジLB320M	0899410	32,500	/本	1本	約10,000ページ印刷可能 (JIS X6931 (ISO/IEC19752) に基づく公表値) ※1
		環境共生トナー LB320MF	0899414	25,900	/本	1本	約10,000ページ印刷可能 (JIS X6931 (ISO/IEC19752) に基づく公表値) ※1※2※3
		レーザープリンタ置台	0530580	36,500	/台	1台	600 (W) ×610 (D) ×440 (H) mm
		レーザープリンタ置台 (A3タイプ)	0530585	オープン価格	/台	1台	500 (W) ×550 (D) ×113 (H) mm
	モノクロページプリンタ XL-4405	ドラムカートリッジLB112	0805530	28,500	/台	1台	約30,000ページ印刷可能 (3ページ/ジョブ印刷時) ※1
		トナーカートリッジLB112A	0805510	7,500	/本	1本	約3,000ページ印刷可能 (JIS X6931 (ISO/IEC19752) に基づく公表値) ※1
		トナーカートリッジLB112B	0805520	16,300	/本	1本	約7,000ページ印刷可能 (JIS X6931 (ISO/IEC19752) に基づく公表値) ※1
		レーザープリンタ置台	0530580	36,500	/台	1台	600 (W) ×610 (D) ×440 (H) mm
		レーザープリンタ置台 (A3タイプ)	0530585	オープン価格	/台	1台	500 (W) ×550 (D) ×113 (H) mm
ドットインパクトプリンタ	FMPR3020/2000G	レーザープリンタ置台 (A4タイプ)	0530595	オープン価格	/台	1台	400 (W) ×400 (D) ×113 (H) mm
		リボンカセット DPK3800黒 (2)	0327610	3,220	/巻	1巻	ANKドラフト500万字印刷可能※4
		サブカセット DPK3800黒 (2)	0327620	1,610	/巻	1巻	0327610の詰替え用リボン、ANKドラフト500万字印刷可能※4
		リボンカセット DPK3800黒 (2)	0327615	5,020	/セット	1セット	0327610の2巻入セット※4
		サブカセット DPK3800黒 (2)	0327625	2,510	/セット	1セット	0327620の2巻入セット※4
		リボンカセット DPK3800 (黒)	0325210	3,220	/巻	1巻	ANKドラフト500万字印刷可能※4 在庫消化次第販売終了
		サブカセット DPK3800 (黒)	0325220	1,610	/巻	1巻	0325210の詰替え用リボン、ANKドラフト500万字印刷可能※4 在庫消化次第販売終了
		リボンカセット DPK3800 黒 (2巻入)	0325215	5,020	/セット	1セット	0325210の2巻入セット※4 在庫消化次第販売終了
		サブカセット DPK3800 黒 (2巻入)	0325225	2,510	/セット	1セット	0325220の2巻入セット※4 在庫消化次第販売終了
		FMPR5630/5430	リボンカセット SDM-14	0327410	8,060	/巻	1巻
サブカセット SDM-14	0327420		4,310	/巻	1巻	0327410の詰替え用リボン、ANKドラフト1,500万字印刷可能	
FMPR5130	リボンカセット SDM-15	0327510	2,940	/巻	1巻	ANKドラフト500万字印刷可能	
	サブカセット SDM-15	0327520	1,460	/巻	1巻	0327510の詰替え用リボン、ANKドラフト500万字印刷可能	

- ※1: 実際の交換サイクルは印刷条件や原稿の内容によって異なります。
- ※2: 交換時期 (トナー残量が少ない) を検出してから、約5,000ページの印刷でカートリッジの動作を停止します。
- ※3: 使用後は必ずトナーカートリッジをご返却ください。
- ※4: DPK3800につきましては、2023年10月より商品仕様を一部変更しており、『新/旧仕様商品は互換性が無く、新旧の異なる仕様間でのリボン詰替えはできない』ものとなっておりますのでご注意ください。詳細は富士通コワーコ株式会社のホームページ (<https://www.fujitsu.com/jp/group/coworco/>) をご参照ください。

上記サプライ用品については、以下にお問い合わせください。
 富士通コワーコ株式会社 お客様総合センター TEL 0120-505-279
 ※携帯電話・IPS電話の場合：03-5520-5820
 (通話料金はお客様のご負担となります)
 月曜日～金曜日 9:00～12:00、13:00～17:30(祝日・年末年始除く)
<https://www.fujitsu.com/jp/group/coworco/>

- 本製品をご使用いただく前に、同梱されているソフトウェアの使用許諾条件および保証規定 (<https://www.microsoft.com/ja-jp/useterms>) に同意いただく必要があります。
- Cortanaを利用できる国は限定されています。また、お使いの装置により若干仕様が異なる場合があります。
- Windows 11、Windows 10の一部機能には、追加のハードウェアが必要となる場合があります。WindowsオペレーティングシステムおよびWindowsアップデートに対してもディスク容量を使用するため、お客様が使用可能な実容量は少なくなります。詳しくは、Windows 11については <https://www.microsoft.com/ja-jp/windows/windows-11-specifications> を、Windows 10については <https://www.microsoft.com/ja-jp/windows/windows-10-specifications> をご覧ください。
- Intel、インテル、Intelロゴ、Intel Inside、Intel Insideロゴ、Intel vPro、Intel vProロゴ、Celeron、Celeron Inside、Intel Core、Core Inside、vPro Insideは、アメリカ合衆国およびその他の国におけるIntel Corporationの商標です。
- USBメモリを使用する修理作業が発生する場合があります。
- CyberLink、PowerDVD、Power2Goは、CyberLink Corporationおよびその関連会社の商標または登録商標です。
- NVIDIAは、NVIDIA Corporationの登録商標です。
- HDMI、High-Definition Multimedia Interface、およびHDMIロゴは、米国およびその他の国におけるHDMI Licensing Administrator, Inc. の商標または、登録商標です。
- 記載されている会社名、製品名は各社の登録商標または商標です。

⚠ 安全に関するご注意	
●ご使用の際は、マニュアルの「安全上のご注意」をよくお読みの上、正しくお使いください。	
水、湿気、蒸気、ほこり、油煙などの多い場所に設置しないでください。 火災、故障、感電などの原因となることがあります。表示された正しい電源・電圧でお使いください。	
レーザー式マウス、CD/DVD/Blu-ray Discについて 本製品に選択することができるレーザー式マウス、CD/DVD/Blu-ray Discドライブは レーザーを使用しています。	クラス1レーザー製品

富士通株式会社

■本システム構成図掲載商品のご購入に関する相談は、電話でも承ります。

【購入相談窓口】

通話料 無料 0120-959-242 (受付時間:9時~18時 ※土・日・祝日、年末年始除く)

- *システムメンテナンスのため、サポートを休止させていただく場合があります。
- *電話番号はお間違えないよう、お確かめのうえおかけください。

◎インターネットで最新の製品情報などをご覧いただけます。
富士通製品情報ページ (<https://jp.fujitsu.com/platform/pc/>)

ESPRIMOについてのお問い合わせ、ご用命は、下記にお申し付けください。

- ★本システム構成図に掲載されております商品の価格体系につきましては、「希望小売価格」となっております。
- ★本システム構成図は、2023年10月現在のものです。改良のため予告なしに仕様・デザイン等を変更することがあります。
- ★本システム構成図に掲載されている商品のイメージ図は、実際の商品とは異なる場合があります。
- ★本製品の補修用性能部品（製品の機能を維持するために必要な部品）の保有期間は、製造終了後5年間です。
- ★本システム構成図に記載のパソコン本体及び周辺機器は日本国内仕様です。当社では、海外での保守サービスおよび技術サポートは行っておりません。また、お客様の責任において海外に持ち出される場合は、輸出許可証が必要となる場合があります。海外各国固有の規格は取得しておりません。
- ★Windows 11、Windows 10 サポート機種については、USBメモリを使用する修理作業が発生する場合があります。

2023年10月