

ライフブック

Fujitsu Notebook LIFEBOOK

法人向けノートPC システム構成図

目次

本体・カスタムメイド型名・価格一覧

■ノートPC本体と、選択可能なカスタムメイドの型名、価格をご確認いただけます。

LIFEBOOK (法人)

11.6 型スリムコンバーチブル	・LIFEBOOK U3114X/S.....	4
13.3 型スリムコンバーチブル	・LIFEBOOK U9314X/S.....	7
13.3 型スリムコンバーチブル	・LIFEBOOK U5313X/R.....	11
13.3 型ウルトラ・スリムモバイル	・LIFEBOOK U9313/R (ピクトブラック).....	14
13.3 型ウルトラ・スリムモバイル	・LIFEBOOK U9313/R (シルバーホワイト).....	16
13.3 型スリムモバイル	・LIFEBOOK U7314/R.....	18
14.0 型ウルトラ・スリムモバイル	・LIFEBOOK U9414/R (ピクトブラック).....	22
14.0 型ウルトラ・スリムモバイル	・LIFEBOOK U9414/R (シルバーホワイト).....	27
14.0 型スリムモバイル	・LIFEBOOK U5414/S.....	31
16.0 型スリムモバイル	・LIFEBOOK U7614/R.....	34
15.6 型ハイスペック	・LIFEBOOK A7513/R.....	37
15.6 型スタンダード	・LIFEBOOK A5513/R.....	41

カスタムメイドプラスサービス 44

■パソコンの大量展開に向けた、生産工場による有償カスタマイズ・サービスです。

Fujitsu マネージドインフラサービス SupportDesk..... 45

■標準保証をカスタムメイドで3年間のパーツ保証や3～5年間の訪問修理に拡張できるサポートメニューです。

その他サービス 48

■パソコンの導入時にかかる費用についてご確認ください。

システム構成図 49

■ノートPC本体と周辺機器の接続可否をご確認いただけます。

ハードウェア一覧 62

■ノートPC本体と周辺機器の詳細や留意事項をご確認いただけます。

CLEARSURE Nextサービス 68

■CLEARSURE Nextサービスをご確認いただけます。

Local Data Protection for FAT PC 69

■Local Data Protection for FAT PCをご確認いただけます。

サプライ一覧 70

■サプライ品をご確認いただけます。

【各モデルのリカバリメディアとリカバリイメージについて】

LIFEBOOKは、Windows 11 Pro (64bit) モデルはリカバリメディアを本体に標準添付していません。リカバリメディアが必要な場合は、本体購入時にカスタムメイドでリカバリメディアを購入いただくか、再セットアップ用のリカバリイメージをDVD-R DL/DVD+R DL媒体に書き出し、バックアップ媒体をご準備いただくことを推奨します。詳細は、下記の表をご覧ください。

◎U3114X/S、U9314X/S、U5313X/R、U9313/R、U7314/R、U9414/R、U5414/S、U7614/R、A7513/R、A5513/Rの場合

OS	リカバリメディア カスタムメイドしない場合		リカバリメディア カスタムメイドした場合	
	標準添付なし	Windows 11 Pro (64bit) のリカバリイメージをSSD内に格納	Windows 11 Pro (64bit) リカバリメディア*2 添付	Windows 11 Pro (64bit) のリカバリイメージをSSD内に格納
Windows 11 Pro (64bit) *1	標準添付なし	Windows 11 Pro (64bit) のリカバリイメージをSSD内に格納	Windows 11 Pro (64bit) リカバリメディア*2 添付	Windows 11 Pro (64bit) のリカバリイメージをSSD内に格納

※サポートOSのドライバディスクをSSD内に格納しています。なお、書き出すにはDVD+R DL、DVD-R DL媒体が必要です。

*1：日本語版

*2：セット内容：Windows 11 Pro (64bit) リカバリ起動ディスク、リカバリデータディスク、ドライバディスク

【ボリュームライセンスOSで「Microsoft Office」をご利用になる場合】

カスタムメイドメニューで選択可能な「Microsoft Office」は、マイクロソフト社から大量展開を認められておりません。ボリュームライセンスOSで大量展開を行う場合は、ボリュームライセンス版「Microsoft Office」を台数分ご購入ください。

本システム構成図に記載の情報は 2025 年1 月現在のものであり、予告無く変更される可能性があります。あらかじめご了承ください。またご購入の際には必ず最新の情報をお確かめください。

A1 LIFEBOOK U3114X/S*10

無線WAN (CLEARSURE Next対応*2) モデルあり

11.6 型スリムコンバーチブル



【 部分の構成パターンに対して、カスタムメイドで仕様の変更・追加が可能です。】

	型名	希望小売価格 (円、税別)	提供時期	OS	CPU	液晶/カメラ/ マイク	メモリ	ストレージ	光学 ドライブ	セキュリティ/ リアカメラ	ポインティング デバイス	キーボード	通信	バッテリー/ ACアダプタ	アプリケー ション	リカバリ メディア	オプション 添付品	保証拡張
標準モデル Thunderbolt™ 4非対応モデル 無線WAN(LTE)モデル*6	FMVU86001	285,300	2025. 2/上	Windows 11 Pro (64bit) *5*8	インテル® Pentium® Silver N6000 (1.10GHz)	11.6型HD (タッチパネル) &Webカメラ &マイク	8GB (オンボード)	フラッシュ メモリ (eMMC) 128GB *3	—	セキュリティ チップ (インテル® PTT) 標準搭載	フラット ポイント (クリック ボタン 一体型)	JIS配列 キーボード (アイレー ションキー ボード)/ 防滴/ 84キー	802.11 ax 無線LAN + Bluetooth *1*9	標準 バッテリー *4 &標準 Type-C ACアダプタ (45W)	—	—	—	標準保証 1年パーツ 保証 + 1年引取 修理
	FMVU86002	276,900			インテル® Celeron® N5100 (1.10GHz)		4GB (オンボード)											
	FMVU86003	203,400			インテル® Celeron® N4500 (1.10GHz)													
	FMVU86004	339,500			インテル® Pentium® Silver N6000 (1.10GHz)		8GB (オンボード)						802.11 ax 無線LAN + Bluetooth + 無線WAN (LTE) *1*9					
	FMVU86005	331,100			インテル® Celeron® N5100 (1.10GHz)													
	FMVU86006	324,600			インテル® Celeron® N4500 (1.10GHz)													

各変更/追加メニュー①～⑩の型名/価格等詳細につきましては
「変更/追加オプション型名・価格一覧」をご確認ください。

U3114X/S

無線WAN (CLEARSURE Next対応*2) モデルあり
 のカスタムメイド

液晶/カメラ/マイク	メモリ	ストレージ	光学ドライブ	セキュリティ/リアカメラ	ポインティングデバイス	キーボード	通信	バッテリー/ACアダプタ	アプリケーション	リカバリメディア	オプション添付品	保証拡張
	① 8GB (オンボード) +67,000円				⑧ マウス添付 (光学式) +3,900円				⑩ Office Home & Business 2024追加 +62,400円		⑬ アクティブペン用ホルダー添付 +8,900円	⑭ PC Sustainability Support Service Basic (ノートパソコン用)3年 +55,000円
					② 指紋認証機能付き電源ボタン変更*7 +13,400円					⑪ リカバリデータディスク+ドライブ+ディスク追加 +3,700円		⑮ PC Sustainability Support Service Basic (ノートパソコン用)4年 +66,000円
					③ リアカメラ追加 +9,200円						⑫ 無線WAN (LTEモデルのみ選択可能)	⑯ PC Sustainability Support Service Basic (ノートパソコン用)5年 +80,000円
					④ 指紋認証機能付き電源ボタン変更*7 リアカメラ追加*7 +22,600円					⑬ リカバリデータディスク+ドライブ+ディスク追加 +3,700円		⑰ PC Sustainability Support Service Premium (ノートパソコン用)3年 +66,000円
												⑱ PC Sustainability Support Service Premium (ノートパソコン用)4年 +83,000円
					⑤ 指紋認証機能付き電源ボタン変更*7 +13,400円							⑲ PC Sustainability Support Service Premium (ノートパソコン用)5年 +100,000円
					⑥ リアカメラ追加 +9,200円							⑳ 保証延長 (3年間) パーツ保証+1年日曜営業日訪問修理 +3,800円
					⑦ 指紋認証機能付き電源ボタン変更*7 リアカメラ追加*7 +22,600円							㉑ 保証延長 パック (3年間) 訪問修理 +15,000円
												㉒ 保証延長 パック (4年間) 日曜営業日以降訪問修理 +24,000円
												㉓ 保証延長 パック (5年間) 日曜営業日以降訪問修理 +36,000円
												㉔ 保証延長 パック (3年間) 引取修理 +14,000円
												㉕ 保証延長 パック (4年間) 引取修理 +22,000円
												㉖ 保証延長 パック (5年間) 引取修理 +32,000円

- *1: 802.11ax無線LANは、IEEE 802.11a/b/g/n/ac/ax準拠です。
- *2: CLEARSURE Nextをご利用になるには、無線WANモデルのご購入、国際SMSが利用できる回線契約、およびCLEARSURE Nextサービス (P68 をご確認ください。) の契約が必要です。
- *3: Opallには対応していません。
- *4: 本製品のバッテリーは、お客様自身で交換できない仕様になっており、バッテリー交換は有償となります。
- *5: Windows 11 2024 Update
- *6: 無線WAN (LTE) モデルの対応通信事業者および各社のサービス内容については弊社ホームページ (<https://jp.fujitsu.com/platform/pc/product/related/wwan/lte.html>) をご覧ください。
- *7: 指紋認証機能付き電源ボタンの指紋認証はWindows Hello専用です。AuthConductor Client Basicを含むAuthConductorシリーズ、SMARTACCESSシリーズではお使いになれません。
- *8: 本OSは初回起動時にネットワーク接続が必須です。オフラインで初回起動をする方法については富士通グループ営業または富士通販売パートナーまでお問い合わせください。
- *9: 無線LANポートは標準搭載しておりません。オプションのポートリブライクータ (FMV-NPR44B) またはLAN変換アダプタ (FMV-NCBL28) の利用により無線LANが使用できます。
- *10: 指紋認証機能付き電源ボタンは標準搭載していません。

ドライブディスクは標準添付されません。
 ご使用する際はストレージ内に格納されているデータをDVD-R媒体に書き出すか、カスタムメイドメニューから選択ください。

■変更/追加オプション 型名・価格一覧

項目	品名	型名	提供時期	希望小売価格 (円、税別)	備考
メモリ	① メモリ変更4GB→8GB (オンボード/LPDDR4X SDRAM) *1	FMCPRC1CB	本体と同期	67,000	本体のメモリ構成を8GB (オンボード)に変更します。 【標準モデルかつCeleron N4500搭載モデルのみ選択可能】
セキュリティ/リアカメラ	② 指紋認証機能付き電源ボタン変更 *1	FMCSEC1MP	本体と同期	13,400	通常の電源ボタンを指紋認証機能付き電源ボタンに変更します。 【標準モデルのみ選択可能】
	③ リアカメラ追加 *1	FMCSEC1MR	本体と同期	9,200	リアカメラを追加します。 【標準モデルのみ選択可能】
	④ 指紋認証機能付き電源ボタン変更&リアカメラ追加 *1	FMCSEC1MS	本体と同期	22,600	通常の電源ボタンを指紋認証機能付き電源ボタンに変更し、リアカメラを追加します。 【標準モデルのみ選択可能】
	⑤ 指紋認証機能付き電源ボタン変更 *1	FMCSEC1MT	本体と同期	13,400	通常の電源ボタンを指紋認証機能付き電源ボタンに変更します。 【無線WAN (LTE) モデルのみ選択可能】
	⑥ リアカメラ追加 *1	FMCSEC1MV	本体と同期	9,200	リアカメラを追加します。 【無線WAN (LTE) モデルのみ選択可能】
	⑦ 指紋認証機能付き電源ボタン変更&リアカメラ追加 *1	FMCSEC1MW	本体と同期	22,600	通常の電源ボタンを指紋認証機能付き電源ボタンに変更し、リアカメラを追加します。 【無線WAN (LTE) モデルのみ選択可能】
	ポインティングデバイス	⑧ マウス添付 (光学式)	FMCPTD01X	本体と同期	3,900
⑨ マウス添付 (レーザー式)		FMCPTD01Y	本体と同期	6,600	USB接続のレーザー式小型マウス (スクロール機能付、FMV-MO506同等品) を添付します。
アプリケーション ★1	⑩ Microsoft Office Home & Business 2024追加 *1	FMCAPL078	本体と同期	62,400	Microsoft Office Home & Business 2024を追加します。
リカバリメディア	⑪ リカバリデータディスク+ドライバディスク追加 *1*2	FMCRDD2B3	本体と同期	3,700	Windows 11 Pro (64bit) 用のリカバリディスクセットを添付します。 【標準モデルのみ選択可能】
	⑫ リカバリデータディスク+ドライバディスク追加 *1*2	FMCRDD2B4	本体と同期	3,700	Windows 11 Pro (64bit) 用のリカバリディスクセットを添付します。 【無線WAN (LTE) モデルのみ選択可能】
オプション添付品	⑬ アクティブペン&アクティブペン用ホルダー添付	FMCACC070	本体と同期	8,900	アクティブペンとアクティブペン用ホルダーを添付します。
保証拡張	⑭ PC Sustainability Support Service Basic (ノートパソコン用) 3年 *1	FMCNSUF31	本体と同期	55,000	予兆保守サービス、Basic版、3年間
	⑮ PC Sustainability Support Service Basic (ノートパソコン用) 4年 *1	FMCNSUF41	本体と同期	66,000	予兆保守サービス、Basic版、4年間
	⑯ PC Sustainability Support Service Basic (ノートパソコン用) 5年 *1	FMCNSUF51	本体と同期	80,000	予兆保守サービス、Basic版、5年間
	⑰ PC Sustainability Support Service Premium (ノートパソコン用) 3年 *1	FMCNSUG31	本体と同期	66,000	予兆保守サービス、Premium版、3年間
	⑱ PC Sustainability Support Service Premium (ノートパソコン用) 4年 *1	FMCNSUG41	本体と同期	83,000	予兆保守サービス、Premium版、4年間
	⑲ PC Sustainability Support Service Premium (ノートパソコン用) 5年 *1	FMCNSUG51	本体と同期	100,000	予兆保守サービス、Premium版、5年間
	⑳ 保証拡張 (3年間パーツ保証+1年目翌営業日訪問修理) *1	FMCNSUP04J	本体と同期	3,800	標準保証 (1年パーツ保証+1年引取修理) を1年目翌営業日以降訪問修理&3年間パーツ保証に拡張します。保証拡張 (3年間パーツ保証+1年目翌営業日以降訪問修理) 規定の書面を同梱。
	㉑ 保証延長パック (3年間翌営業日以降訪問修理)	FMCNSUB31	本体と同期	15,000	標準保証 (1年パーツ保証+1年引取修理) を3年間翌営業日以降訪問修理&3年間パーツ保証に延長します。
	㉒ 保証延長パック (4年間翌営業日以降訪問修理)	FMCNSUB41	本体と同期	24,000	標準保証 (1年パーツ保証+1年引取修理) を4年間翌営業日以降訪問修理&4年間パーツ保証に延長します。
	㉓ 保証延長パック (5年間翌営業日以降訪問修理)	FMCNSUB51	本体と同期	36,000	標準保証 (1年パーツ保証+1年引取修理) を5年間翌営業日以降訪問修理&5年間パーツ保証に延長します。
	㉔ 保証延長パック (3年間引取修理)	FMCNSUC31	本体と同期	14,000	標準保証 (1年パーツ保証+1年引取修理) を3年間引取修理&3年間パーツ保証に延長します。
	㉕ 保証延長パック (4年間引取修理)	FMCNSUC41	本体と同期	22,000	標準保証 (1年パーツ保証+1年引取修理) を4年間引取修理&4年間パーツ保証に延長します。
	㉖ 保証延長パック (5年間引取修理)	FMCNSUC51	本体と同期	32,000	標準保証 (1年パーツ保証+1年引取修理) を5年間引取修理&5年間パーツ保証に延長します。

注) P4～P5にて別途注釈がある場合を除き、選択できるカスタムメイドオプションは、各項目につき1点のみです。複数の選択はできません。また、カスタムメイドオプションの単独出荷はできません (購入後の変更・追加はできません)。

*1) 単体オプション品のご用意が無い場合、本体ご購入後は一切組み込み・変更ができなくなってしまうメニューです。必要のある場合は本体ご注文時に同時にご注文ください。

*2) 再セットアップ用のリカバリイメージはストレージ内に格納されています。リカバリイメージとリカバリデータディスクについての詳細はP3をご確認ください。

★1) 本Officeにはプロダクトキーを記載したライセンスカードは添付されません。本Officeは、出荷時に64bit版がプリインストールされています。32bit版のインストールはできません。本Officeをご利用になる場合は、インターネット接続が必要で、ご購入PCでのみ使用許諾されます。最新の状態でお使いいただくためには、インターネットへの接続が必要になります。グループポリシーはサポートしていません。再インストール時は、Microsoftストアから再インストール用モジュールをダウンロードする必要があります。Windows 11 Enterprise LTSC 2024/Windows 11 IoT Enterprise LTSC 2024/Windows 10 Enterprise LTSC 2021/Windows 10 IoT Enterprise 2021 LTSCでは本Officeをご利用いただけません。

マニュアル (製品ガイド) は富士通製品情報ページ (<https://jp.fujitsu.com/platform/pc/>) にて提供しております。

*別売の運用・保守サービス「SupportDesk」をご用意しております。詳しくはP45～P48をご覧ください。

A2 LIFEBOOK U9314X/S*12

無線WAN (CLEARSURE Next対応*4) モデルあり

13.3型スリムコンバーチブル



【 部分の構成パターンに対して、カスタムメイドで仕様の変更・追加が可能です。】

	型名	希望小売価格 (円、税別)	提供時期	OS	CPU	液晶/カメラ/ マイク	メモリ	ストレージ	光学 ドライブ	セキュリティ	ポインティング デバイス	キーボード	通信	バッテリー/ ACアダプタ	アプリケー ション	リカバリ メディア	オプション 添付品	保証拡張
標準 モデル	FMVU74001	870,400	済	Windows 11 Pro (64bit) *9*13	インテル® Core™ Ultra 7 165H	13.3型フルHD (タッチパネル) & Webカメラ (顔認証対応) & マイク	16GB (オンボード)	暗号化 フラッシュ メモリ512GB (DRAM-less SSD/PCIe NVMe)*5	—	セキュリティ チップ (TPM 2.0) 標準搭載	フラット ポイント + アクティブ ペン	JIS配列 キーボード (バックライト 機能付 アイソレーション キーボード)	LAN (1000BASE-T) + 802.11 ax 無線LAN (インテル vPro® Enterprise プラットフォーム 対応) + Bluetooth *1	大容量 バッテリー*7 & 標準 Type-C ACアダプタ (65WV)	—	—	—	標準保証 1年/パーツ 保証 + 1年引取 修理
	FMVU74002	583,200			インテル® Core™ Ultra 5 135U		8GB (オンボード)	JIS配列 キーボード (アイソレ ーションキー ボード)										
	FMVU74011	800,600			インテル® Core™ Ultra 7 165H		16GB (オンボード)	暗号化 フラッシュ メモリ256GB (DRAM- less SSD/ PCIe NVMe) *5				JIS配列 キーボード (バックライト 機能付 アイソレーシ ョンキーボ ード)						
	FMVU74012	577,800			インテル® Core™ Ultra 5 135U		8GB (オンボード)	JIS配列 キーボード (アイソレ ーションキー ボード)										
無線WAN (G) モデル*11	FMVU74003	1,014,800			インテル® Core™ Ultra 7 165H	16GB (オンボード)	暗号化フラッシュ メモリ512GB (DRAM-less SSD/PCIe NVMe)*5	JIS配列 キーボード (バックライト 機能付 アイソレーシ ョンキーボ ード)				LAN (1000BASE-T) + 802.11 ax 無線LAN (インテル vPro® Enterprise プラットフォーム 対応) + Bluetooth + 無線WAN (5G)*1						
	FMVU74004	727,600			インテル® Core™ Ultra 5 135U	8GB (オンボード)	JIS配列 キーボード (アイソレ ーションキー ボード)											
	FMVU74015	945,000			インテル® Core™ Ultra 7 165H	16GB (オンボード)	JIS配列 キーボード (バックライト 機能付 アイソレーシ ョンキーボ ード)											
	FMVU74016	722,200			インテル® Core™ Ultra 5 135U	8GB (オンボード)	暗号化 フラッシュ メモリ256GB (DRAM- less SSD/ PCIe NVMe) *5	JIS配列 キーボード (アイソレ ーションキー ボード)										
無線WAN (LTE) モデル*6	FMVU74013	854,800			インテル® Core™ Ultra 7 165H	16GB (オンボード)	JIS配列 キーボード (バックライト 機能付 アイソレーシ ョンキーボ ード)	LAN (1000BASE-T) + 802.11 ax 無線LAN (インテル vPro® Enterprise プラットフォーム 対応) + Bluetooth + 無線WAN (LTE)*1										
	FMVU74014	632,000			インテル® Core™ Ultra 5 135U	8GB (オンボード)	JIS配列 キーボード (アイソレ ーションキー ボード)											

▶▶▶ 本体・カスタムメイド型名・価格一覧

各変更/追加メニュー①～⑭の型名/価格等詳細につきましては「**変更/追加オプション型名・価格一覧**」をご確認ください。

U9314X/S
無線WAN (CLEARSURE Next 対応*4) モデルあり
のカスタムメイド

液晶/カメラ/マイク	メモリ	ストレージ	光学ドライブ	セキュリティ	ポイントインジケータ	キーボード	通信	バッテリー/ACアダプタ	アプリケーション	リカバリメディア	オプション添付品	保証拡張
	① 【Evo™ & Secured-core PC対応モデルのみ選択可能】 32GB (オンボード) +173,900円	② 【Evo™ & Secured-core PC対応モデルのみ選択可能】 64GB (オンボード) *3 +447,200円		⑬ 【Core Ultra 7 165H搭載モデルかつ標準モデルのみ選択可能】 指紋認証機能付き電源ボタン変更 *10 +13,400円	⑭ 【Core Ultra 5 135U搭載モデルかつ標準モデルのみ選択可能】 指紋認証機能付き電源ボタン変更 *10 +13,400円	⑮ マウス添付 (光学式) +3,900円		⑯ Office Home & Business 2024追加 +62,400円		⑰ 【Thunderbolt™ 4対応モデルかつ標準モデルのみ選択可能】 リカバリデータディスク+ドライブ+マウス+ディスク追加 +3,700円	⑱ PC Sustainability Support Service Basic (ノートパソコン用)3年 +55,000円	
	③ 【Secured-core PC対応モデルのみ選択可能】 16GB (オンボード) +109,400円	④ 【Secured-core PC対応モデルのみ選択可能】 32GB (オンボード) +283,300円	⑩ 【Secured-core PC対応モデル/Thunderbolt™ 4対応モデルのみ選択可能】 64GB (オンボード) *3 +447,200円	⑫ 【Core Ultra 7 165H搭載モデルかつ標準モデルのみ選択可能】 指紋認証機能付き電源ボタン変更 *10 +13,400円	⑬ 【Core Ultra 5 135U搭載モデルかつ標準モデルのみ選択可能】 指紋認証機能付き電源ボタン変更 *10 +13,400円	⑯ マウス添付 (レーザー式) +6,600円		⑰ Office Home & Business 2024追加 +62,400円		⑲ 【Thunderbolt™ 4対応モデルかつ標準モデルのみ選択可能】 リカバリデータディスク+ドライブ+マウス+ディスク追加 +3,700円	⑳ PC Sustainability Support Service Basic (ノートパソコン用)3年 +55,000円	
	④ 【Thunderbolt™ 4対応モデルかつCore Ultra 7 165H搭載モデルのみ選択可能】 32GB (オンボード) +173,900円	⑤ 【Thunderbolt™ 4対応モデルかつCore Ultra 5 135U搭載モデルのみ選択可能】 64GB (オンボード) *3 +447,200円	⑪ 【Thunderbolt™ 4対応モデル/Thunderbolt™ 4対応モデルのみ選択可能】 16GB (オンボード) +180,300円	⑫ 【Core Ultra 7 165H搭載モデルかつ標準モデルのみ選択可能】 指紋認証機能付き電源ボタン変更 *10 +13,400円	⑬ 【Core Ultra 5 135U搭載モデルかつ標準モデルのみ選択可能】 指紋認証機能付き電源ボタン変更 *10 +13,400円			⑰ Office Home & Business 2024追加 +62,400円		⑲ 【Thunderbolt™ 4対応モデルかつ標準モデルのみ選択可能】 リカバリデータディスク+ドライブ+マウス+ディスク追加 +3,700円	㉑ PC Sustainability Support Service Premium (ノートパソコン用)4年 +83,000円	
	⑤ 【Thunderbolt™ 4対応モデルかつCore Ultra 5 135U搭載モデルのみ選択可能】 16GB (オンボード) +109,400円	⑥ 【Thunderbolt™ 4対応モデルかつCore Ultra 7 165H搭載モデルのみ選択可能】 32GB (オンボード) +283,300円	⑫ 【Thunderbolt™ 4対応モデル/Thunderbolt™ 4対応モデルのみ選択可能】 64GB (オンボード) *3 +447,200円	⑫ 【Core Ultra 7 165H搭載モデルかつ標準モデルのみ選択可能】 指紋認証機能付き電源ボタン変更 *10 +13,400円	⑬ 【Core Ultra 5 135U搭載モデルかつ標準モデルのみ選択可能】 指紋認証機能付き電源ボタン変更 *10 +13,400円			⑰ Office Home & Business 2024追加 +62,400円		⑲ 【Thunderbolt™ 4対応モデルかつ標準モデルのみ選択可能】 リカバリデータディスク+ドライブ+マウス+ディスク追加 +3,700円	㉒ PC Sustainability Support Service Premium (ノートパソコン用)5年 +100,000円	
	⑥ 【Thunderbolt™ 4対応モデルかつCore Ultra 7 165H搭載モデルのみ選択可能】 16GB (オンボード) +109,400円	⑦ 【Thunderbolt™ 4対応モデルかつCore Ultra 5 135U搭載モデルのみ選択可能】 32GB (オンボード) +283,300円	⑬ 【Thunderbolt™ 4対応モデル/Thunderbolt™ 4対応モデルのみ選択可能】 64GB (オンボード) *3 +447,200円	⑫ 【Core Ultra 7 165H搭載モデルかつ標準モデルのみ選択可能】 指紋認証機能付き電源ボタン変更 *10 +13,400円	⑬ 【Core Ultra 5 135U搭載モデルかつ標準モデルのみ選択可能】 指紋認証機能付き電源ボタン変更 *10 +13,400円			⑰ Office Home & Business 2024追加 +62,400円		⑲ 【Thunderbolt™ 4対応モデルかつ標準モデルのみ選択可能】 リカバリデータディスク+ドライブ+マウス+ディスク追加 +3,700円	㉓ 保証延長 (3年間)バック (3年間引取修理) +14,000円	
	⑦ 【Thunderbolt™ 4対応モデルかつCore Ultra 5 135U搭載モデルのみ選択可能】 16GB (オンボード) +109,400円	⑧ 【Thunderbolt™ 4対応モデルかつCore Ultra 7 165H搭載モデルのみ選択可能】 32GB (オンボード) +283,300円	⑭ 【Thunderbolt™ 4対応モデル/Thunderbolt™ 4対応モデルのみ選択可能】 64GB (オンボード) *3 +447,200円	⑫ 【Core Ultra 7 165H搭載モデルかつ標準モデルのみ選択可能】 指紋認証機能付き電源ボタン変更 *10 +13,400円	⑬ 【Core Ultra 5 135U搭載モデルかつ標準モデルのみ選択可能】 指紋認証機能付き電源ボタン変更 *10 +13,400円			⑰ Office Home & Business 2024追加 +62,400円		⑲ 【Thunderbolt™ 4対応モデルかつ標準モデルのみ選択可能】 リカバリデータディスク+ドライブ+マウス+ディスク追加 +3,700円	㉔ 保証延長 (4年間)バック (4年間引取修理) +22,000円	
	⑧ 【Thunderbolt™ 4対応モデルかつCore Ultra 7 165H搭載モデルのみ選択可能】 16GB (オンボード) +109,400円	⑨ 【Thunderbolt™ 4対応モデルかつCore Ultra 5 135U搭載モデルのみ選択可能】 32GB (オンボード) +283,300円	⑭ 【Thunderbolt™ 4対応モデル/Thunderbolt™ 4対応モデルのみ選択可能】 64GB (オンボード) *3 +447,200円	⑫ 【Core Ultra 7 165H搭載モデルかつ標準モデルのみ選択可能】 指紋認証機能付き電源ボタン変更 *10 +13,400円	⑬ 【Core Ultra 5 135U搭載モデルかつ標準モデルのみ選択可能】 指紋認証機能付き電源ボタン変更 *10 +13,400円			⑰ Office Home & Business 2024追加 +62,400円		⑲ 【Thunderbolt™ 4対応モデルかつ標準モデルのみ選択可能】 リカバリデータディスク+ドライブ+マウス+ディスク追加 +3,700円	㉕ 保証延長 (5年間)バック (5年間引取修理) +32,000円	
	⑨ 【Thunderbolt™ 4対応モデルかつCore Ultra 5 135U搭載モデルのみ選択可能】 16GB (オンボード) +109,400円	⑩ 【Thunderbolt™ 4対応モデルかつCore Ultra 7 165H搭載モデルのみ選択可能】 32GB (オンボード) +283,300円	⑮ 【Thunderbolt™ 4対応モデル/Thunderbolt™ 4対応モデルのみ選択可能】 64GB (オンボード) *3 +447,200円	⑫ 【Core Ultra 7 165H搭載モデルかつ標準モデルのみ選択可能】 指紋認証機能付き電源ボタン変更 *10 +13,400円	⑬ 【Core Ultra 5 135U搭載モデルかつ標準モデルのみ選択可能】 指紋認証機能付き電源ボタン変更 *10 +13,400円			⑰ Office Home & Business 2024追加 +62,400円		⑲ 【Thunderbolt™ 4対応モデルかつ標準モデルのみ選択可能】 リカバリデータディスク+ドライブ+マウス+ディスク追加 +3,700円		

- *1: 802.11ax無線LANは、IEEE 802.11a/b/g/n/ac/ax準拠です。
- *2: プリインストールされたWindows 11 Pro以外 (ボリュームライセンスのWindows 11 Proも含む) を適用した場合は、Secured-core PCの機能は使用できません。
- *3: 本製品は受注生産品となります。詳細は富士通グループ営業または富士通販売パートナーまでお問い合わせください。
- *4: CLEARSURE Nextをご利用になるには、無線WANモデルのご購入、国際SMSが利用できる回線契約、およびCLEARSURE Nextサービス (P68 をご確認ください) の契約が必要です。
- *5: Opallには対応していません。
- *6: 無線WAN (LTE) モデルの対応通信事業者および各社のサービス内容については弊社ホームページ (<https://jp.fujitsu.com/platform/pc/product/related/wwan/te.html>) をご参照ください。
- *7: 本製品のバッテリーは、お客様自身で交換できない仕様になっており、バッテリー交換は有償となります。
- *8: 手のひら静脈センサー (PalmSecure-Fシリーズ互換) は SMART ACCESSシリーズではお使いになれません。
- *9: Windows 11 2024 Update
- *10: 指紋認証機能付き電源ボタンの指紋認証はWindows Hello専用です。AuthConductor Client Basicを含むAuthConductorシリーズ、SMART ACCESSシリーズではお使いになれません。
- *11: 無線WAN (5G) モデルの対応通信事業者および各社のサービス内容については弊社ホームページ (<https://jp.fujitsu.com/platform/pc/product/related/wwan/5g.html>) をご参照ください。
- *12: 指紋認証機能付き電源ボタンは標準搭載していません。
- *13: 本OSは初回起動時にネットワーク接続が必須です。オンラインで初回起動をする方法については富士通グループ営業または富士通販売パートナーまでお問い合わせください。
- *14: Evo™ & Secured-core PC対応モデルおよびSecured-core PC対応モデルはThunderbolt™ 4に対応していません。

ドライブズディスクは標準添付されません。ご使用する際はストレージ内に格納されているデータをDVD-R媒体に書き出すか、カスタムメイドメニューから選択ください。

■変更/追加オプション 型名・価格一覧 (メモリ~セキュリティ)

項目	品名	型名	提供時期	希望小売価格 (円、税別)	適用機種			備考
					Evo™ & Secured-core PC対応モデル	Secured-core PC対応モデル	Thunderbolt™ 4対応モデル	
メモリ	① メモリ変更16GB→32GB (オンボード/LPDDR5X SDRAM) *1	FMCPRC1B0	本体と同期	173,900	●	—	—	本体のメモリ構成を32GB (オンボード) に変更します。 【Evo™ & Secured-core PC対応モデルのみ選択可能】
	② メモリ変更16GB→64GB (オンボード/LPDDR5X SDRAM) *1	FMCPRC1B1	本体と同期	447,200	●	—	—	本体のメモリ構成を64GB (オンボード) に変更します。 【Evo™ & Secured-core PC対応モデルのみ選択可能】
	③ メモリ変更8GB→16GB (オンボード/LPDDR5X SDRAM) *1	FMCPRC1B2	本体と同期	109,400	—	●	—	本体のメモリ構成を16GB (オンボード) に変更します。 【Secured-core PC対応モデルのみ選択可能】
	④ メモリ変更8GB→32GB (オンボード/LPDDR5X SDRAM) *1	FMCPRC1B3	本体と同期	283,300	—	●	—	本体のメモリ構成を32GB (オンボード) に変更します。 【Secured-core PC対応モデルのみ選択可能】
	⑤ メモリ変更16GB→32GB (オンボード/LPDDR5X SDRAM) *1	FMCPRC1B4	本体と同期	173,900	—	—	●	本体のメモリ構成を32GB (オンボード) に変更します。 【Thunderbolt™ 4対応モデルかつCore Ultra 7 165H搭載モデルのみ選択可能】
	⑥ メモリ変更16GB→64GB (オンボード/LPDDR5X SDRAM) *1	FMCPRC1B5	本体と同期	447,200	—	—	●	本体のメモリ構成を64GB (オンボード) に変更します。 【Thunderbolt™ 4対応モデルかつCore Ultra 7 165H搭載モデルのみ選択可能】
	⑦ メモリ変更8GB→16GB (オンボード/LPDDR5X SDRAM) *1	FMCPRC1B6	本体と同期	109,400	—	—	●	本体のメモリ構成を16GB (オンボード) に変更します。 【Thunderbolt™ 4対応モデルかつCore Ultra 5 135U搭載モデルのみ選択可能】
	⑧ メモリ変更8GB→32GB (オンボード/LPDDR5X SDRAM) *1	FMCPRC1B7	本体と同期	283,300	—	—	●	本体のメモリ構成を32GB (オンボード) に変更します。 【Thunderbolt™ 4対応モデルかつCore Ultra 5 135U搭載モデルのみ選択可能】
ストレージ	⑨ SSD変更暗号化機能付フラッシュメモリ (DRAM-less SSD/PCIe NVMe) 512GB→暗号化機能付フラッシュメモリ (SSD/PCIe NVMe) 1TB *1	FMCHDD1AH	本体と同期	115,900	●	—	—	標準の暗号化機能付フラッシュメモリ (DRAM-less SSD/PCIe NVMe) 512GBを暗号化機能付フラッシュメモリ (SSD/PCIe NVMe) 1TBに変更します。 Opalには対応していません。 【Evo™ & Secured-core PC対応モデルのみ選択可能】
	⑩ SSD変更暗号化機能付フラッシュメモリ (DRAM-less SSD/PCIe NVMe) 256GB→暗号化機能付フラッシュメモリ (DRAM-less SSD/PCIe NVMe) 512GB *1	FMCHDD1AK	本体と同期	64,400	—	●	●	標準の暗号化機能付フラッシュメモリ (DRAM-less SSD/PCIe NVMe) 256GBを暗号化機能付フラッシュメモリ (DRAM-less SSD/PCIe NVMe) 512GBに変更します。 Opalには対応していません。 【Secured-core PC対応モデル/Thunderbolt™ 4対応モデルのみ選択可能】
	⑪ SSD変更暗号化機能付フラッシュメモリ (DRAM-less SSD/PCIe NVMe) 256GB→暗号化機能付フラッシュメモリ (SSD/PCIe NVMe) 1TB *1	FMCHDD1AL	本体と同期	180,300	—	●	●	標準の暗号化機能付フラッシュメモリ (DRAM-less SSD/PCIe NVMe) 256GBを暗号化機能付フラッシュメモリ (SSD/PCIe NVMe) 1TBに変更します。 Opalには対応していません。 【Secured-core PC対応モデル/Thunderbolt™ 4対応モデルのみ選択可能】
セキュリティ	⑫ 指紋認証機能付き電源ボタン変更 *1	FMCSEC1KX	本体と同期	13,400	●	—	●	通常の電源ボタンを指紋認証機能付き電源ボタンに変更します。 【Core Ultra 7 165H搭載モデルかつ標準モデルのみ選択可能】
	⑬ 指紋認証機能付き電源ボタン変更&スマートカードスロット追加 *1	FMCSEC1L2	本体と同期	24,200	●	—	●	通常の電源ボタンを指紋認証機能付き電源ボタンに変更し、スマートカードスロットを追加します。 【Core Ultra 7 165H搭載モデルかつ標準モデルのみ選択可能】
	⑭ 手のひら静脈センサー (PalmSecure-SLシリーズ互換) 追加 *1	FMCSEC1L0	本体と同期	41,100	●	—	●	手のひら静脈センサー (PalmSecure-SLシリーズ互換) を追加します。 【Core Ultra 7 165H搭載モデルかつ標準モデルのみ選択可能】
	⑮ 手のひら静脈センサー (PalmSecure-SLシリーズ互換) &スマートカードスロット追加 *1	FMCSEC1L4	本体と同期	51,900	●	—	●	手のひら静脈センサー (PalmSecure-SLシリーズ互換) とスマートカードスロットを追加します。 【Core Ultra 7 165H搭載モデルかつ標準モデルのみ選択可能】
	⑯ 手のひら静脈センサー (PalmSecure-Fシリーズ互換) 追加 *1	FMCSEC1L1	本体と同期	63,100	●	—	●	手のひら静脈センサー (PalmSecure-Fシリーズ互換) を追加します。 【Core Ultra 7 165H搭載モデルかつ標準モデルのみ選択可能】
	⑰ 手のひら静脈センサー (PalmSecure-Fシリーズ互換) &スマートカードスロット追加 *1	FMCSEC1L5	本体と同期	73,900	●	—	●	手のひら静脈センサー (PalmSecure-Fシリーズ互換) とスマートカードスロットを追加します。 【Core Ultra 7 165H搭載モデルかつ標準モデルのみ選択可能】
	⑱ 指紋認証機能付き電源ボタン変更 *1	FMCSEC1L6	本体と同期	13,400	—	—	●	通常の電源ボタンを指紋認証機能付き電源ボタンに変更します。 【Core Ultra 7 165H搭載モデルかつ無線LAN (LTE) モデルのみ選択可能】
	⑲ 指紋認証機能付き電源ボタン変更&スマートカードスロット追加 *1	FMCSEC1LA	本体と同期	24,200	—	—	●	通常の電源ボタンを指紋認証機能付き電源ボタンに変更し、スマートカードスロットを追加します。 【Core Ultra 7 165H搭載モデルかつ無線LAN (LTE) モデルのみ選択可能】
	⑳ 手のひら静脈センサー (PalmSecure-SLシリーズ互換) 追加 *1	FMCSEC1L8	本体と同期	41,100	—	—	●	手のひら静脈センサー (PalmSecure-SLシリーズ互換) を追加します。 【Core Ultra 7 165H搭載モデルかつ無線LAN (LTE) モデルのみ選択可能】
	㉑ 手のひら静脈センサー (PalmSecure-SLシリーズ互換) &スマートカードスロット追加 *1	FMCSEC1LC	本体と同期	51,900	—	—	●	手のひら静脈センサー (PalmSecure-SLシリーズ互換) とスマートカードスロットを追加します。 【Core Ultra 7 165H搭載モデルかつ無線LAN (LTE) モデルのみ選択可能】
	㉒ 手のひら静脈センサー (PalmSecure-Fシリーズ互換) 追加 *1	FMCSEC1L9	本体と同期	63,100	—	—	●	手のひら静脈センサー (PalmSecure-Fシリーズ互換) を追加します。 【Core Ultra 7 165H搭載モデルかつ無線LAN (LTE) モデルのみ選択可能】
	㉓ 手のひら静脈センサー (PalmSecure-Fシリーズ互換) &スマートカードスロット追加 *1	FMCSEC1LD	本体と同期	73,900	—	—	●	手のひら静脈センサー (PalmSecure-Fシリーズ互換) とスマートカードスロットを追加します。 【Core Ultra 7 165H搭載モデルかつ無線LAN (LTE) モデルのみ選択可能】
	㉔ 指紋認証機能付き電源ボタン変更 *1	FMCSEC1LE	本体と同期	13,400	●	—	●	通常の電源ボタンを指紋認証機能付き電源ボタンに変更します。 【Core Ultra 7 165H搭載モデルかつ無線LAN (5G) モデルのみ選択可能】
	㉕ 指紋認証機能付き電源ボタン変更&スマートカードスロット追加 *1	FMCSEC1LJ	本体と同期	24,200	●	—	●	通常の電源ボタンを指紋認証機能付き電源ボタンに変更し、スマートカードスロットを追加します。 【Core Ultra 7 165H搭載モデルかつ無線LAN (5G) モデルのみ選択可能】
	㉖ 手のひら静脈センサー (PalmSecure-SLシリーズ互換) 追加 *1	FMCSEC1LG	本体と同期	41,100	●	—	●	手のひら静脈センサー (PalmSecure-SLシリーズ互換) を追加します。 【Core Ultra 7 165H搭載モデルかつ無線LAN (5G) モデルのみ選択可能】
	㉗ 手のひら静脈センサー (PalmSecure-SLシリーズ互換) &スマートカードスロット追加 *1	FMCSEC1LL	本体と同期	51,900	●	—	●	手のひら静脈センサー (PalmSecure-SLシリーズ互換) とスマートカードスロットを追加します。 【Core Ultra 7 165H搭載モデルかつ無線LAN (5G) モデルのみ選択可能】
	㉘ 手のひら静脈センサー (PalmSecure-Fシリーズ互換) 追加 *1	FMCSEC1LH	本体と同期	63,100	●	—	●	手のひら静脈センサー (PalmSecure-Fシリーズ互換) を追加します。 【Core Ultra 7 165H搭載モデルかつ無線LAN (5G) モデルのみ選択可能】
	㉙ 手のひら静脈センサー (PalmSecure-Fシリーズ互換) &スマートカードスロット追加 *1	FMCSEC1LM	本体と同期	73,900	●	—	●	手のひら静脈センサー (PalmSecure-Fシリーズ互換) とスマートカードスロットを追加します。 【Core Ultra 7 165H搭載モデルかつ無線LAN (5G) モデルのみ選択可能】
	㉚ 指紋認証機能付き電源ボタン変更 *1	FMCSEC1LN	本体と同期	13,400	—	●	●	通常の電源ボタンを指紋認証機能付き電源ボタンに変更します。 【Core Ultra 5 135U搭載モデルかつ標準モデルのみ選択可能】
	㉛ 指紋認証機能付き電源ボタン変更&スマートカードスロット追加 *1	FMCSEC1LT	本体と同期	24,200	—	●	●	通常の電源ボタンを指紋認証機能付き電源ボタンに変更し、スマートカードスロットを追加します。 【Core Ultra 5 135U搭載モデルかつ標準モデルのみ選択可能】
㉜ 手のひら静脈センサー (PalmSecure-SLシリーズ互換) 追加 *1	FMCSEC1LR	本体と同期	41,100	—	—	●	手のひら静脈センサー (PalmSecure-SLシリーズ互換) を追加します。 【Core Ultra 5 135U搭載モデルかつ標準モデルのみ選択可能】	
㉝ 手のひら静脈センサー (PalmSecure-SLシリーズ互換) &スマートカードスロット追加 *1	FMCSEC1LW	本体と同期	51,900	—	●	●	手のひら静脈センサー (PalmSecure-SLシリーズ互換) とスマートカードスロットを追加します。 【Core Ultra 5 135U搭載モデルかつ標準モデルのみ選択可能】	

注) P7~P8にて別途注記がある場合を除き、選択できるカスタムメイドオプションは、各項目につき1点のみです。複数の選択はできません。また、カスタムメイドオプションの単独出荷はできません (購入後の変更・追加はできません)。
 *1) 単体オプション品の利用が限られるため、本体ご購入後は一切組み込み・変更ができなくなってしまうメニューです。必要のある場合は本体ご注文時に同時にご注文ください。
 *2) 再セットアップ用のリカバリイメージはストレージ内に格納されています。リカバリイメージとリカバリデータディスクについての詳細はP3をご覧ください。
 *3) 本Officeにはプロダクトキーを記載したライセンスカードは添付されません。本Officeは、出荷時に64bit版がプリインストールされています。32bit版のインストールはできません。本Officeをご利用になる場合は、インターネット接続が必要となります。ご購入PCでの使用許諾されます。最新の状態でご利用いただくためには、インターネットへの接続が必要になります。グループポリシーはサポートしていません。再インストール時は、Microsoftストアから再インストール用用プログラムをダウンロードする必要があります。Windows 11 Enterprise LTSC 2024/Windows 11 IoT Enterprise LTSC 2024/Windows 10 Enterprise LTSC 2021/Windows 10 IoT Enterprise 2021 LTSCでは本Officeをご利用いただけません。
 マニュアル (製品ガイド) は富士通製品情報ページ (https://jp.fujitsu.com/platform/pc/) にて提供しております。
 *別売の運用・保守サービス [SupportDesk] をご用意しております。詳しくはP45~P48をご覧ください。

■変更/追加オプション 型名・価格一覧 (セキュリティ~保証拡張)

項目	品名	型名	提供時期	希望小売価格 (円、税別)	適用機種			備考
					Evo™ & Secured-core PC対応モデル	Secured-core PC対応モデル	Thunderbolt™ 4 対応モデル	
セキュリティ	④ 手のひら静脈センサー (PalmSecure-Fシリーズ互換) 追加 *1	FMCSEC1LS	本体と同期	63,100	—	●	●	手のひら静脈センサー (PalmSecure-Fシリーズ互換) を追加します。 【Core Ultra 5 135U搭載モデルかつ標準モデルのみ選択可能】
	⑤ 手のひら静脈センサー (PalmSecure-Fシリーズ互換) & スマートカードスロット追加 *1	FMCSEC1LX	本体と同期	73,900	—	●	●	手のひら静脈センサー (PalmSecure-Fシリーズ互換) とスマートカードスロットを追加します。 【Core Ultra 5 135U搭載モデルかつ標準モデルのみ選択可能】
	⑥ 指紋認証機能付き電源ボタン変更 *1	FMCSEC1LY	本体と同期	13,400	—	—	●	通常の電源ボタンを指紋認証機能付き電源ボタンに変更します。 【Core Ultra 5 135U搭載モデルかつ無線LAN (LTE) モデルのみ選択可能】
	⑦ 指紋認証機能付き電源ボタン変更 & スマートカードスロット追加 *1	FMCSEC1M3	本体と同期	24,200	—	—	●	通常の電源ボタンを指紋認証機能付き電源ボタンに変更し、スマートカードスロットを追加します。 【Core Ultra 5 135U搭載モデルかつ無線LAN (LTE) モデルのみ選択可能】
	⑧ 手のひら静脈センサー (PalmSecure-SLシリーズ互換) 追加 *1	FMCSEC1M1	本体と同期	41,100	—	—	●	手のひら静脈センサー (PalmSecure-SLシリーズ互換) を追加します。 【Core Ultra 5 135U搭載モデルかつ無線LAN (LTE) モデルのみ選択可能】
	⑨ 手のひら静脈センサー (PalmSecure-SLシリーズ互換) & スマートカードスロット追加 *1	FMCSEC1M5	本体と同期	51,900	—	—	●	手のひら静脈センサー (PalmSecure-SLシリーズ互換) とスマートカードスロットを追加します。 【Core Ultra 5 135U搭載モデルかつ無線LAN (LTE) モデルのみ選択可能】
	⑩ 手のひら静脈センサー (PalmSecure-Fシリーズ互換) 追加 *1	FMCSEC1M2	本体と同期	63,100	—	—	●	手のひら静脈センサー (PalmSecure-Fシリーズ互換) を追加します。 【Core Ultra 5 135U搭載モデルかつ無線LAN (LTE) モデルのみ選択可能】
	⑪ 手のひら静脈センサー (PalmSecure-Fシリーズ互換) & スマートカードスロット追加 *1	FMCSEC1M6	本体と同期	73,900	—	—	●	手のひら静脈センサー (PalmSecure-Fシリーズ互換) とスマートカードスロットを追加します。 【Core Ultra 5 135U搭載モデルかつ無線LAN (LTE) モデルのみ選択可能】
	⑫ 指紋認証機能付き電源ボタン変更 *1	FMCSEC1M7	本体と同期	13,400	—	●	●	通常の電源ボタンを指紋認証機能付き電源ボタンに変更します。 【Core Ultra 5 135U搭載モデルかつ無線LAN (5G) モデルのみ選択可能】
	⑬ 指紋認証機能付き電源ボタン変更 & スマートカードスロット追加 *1	FMCSEC1MB	本体と同期	24,200	—	●	●	通常の電源ボタンを指紋認証機能付き電源ボタンに変更し、スマートカードスロットを追加します。 【Core Ultra 5 135U搭載モデルかつ無線LAN (5G) モデルのみ選択可能】
	⑭ 手のひら静脈センサー (PalmSecure-SLシリーズ互換) 追加 *1	FMCSEC1M9	本体と同期	41,100	—	●	●	手のひら静脈センサー (PalmSecure-SLシリーズ互換) を追加します。 【Core Ultra 5 135U搭載モデルかつ無線LAN (5G) モデルのみ選択可能】
	⑮ 手のひら静脈センサー (PalmSecure-SLシリーズ互換) & スマートカードスロット追加 *1	FMCSEC1MD	本体と同期	51,900	—	●	●	手のひら静脈センサー (PalmSecure-SLシリーズ互換) とスマートカードスロットを追加します。 【Core Ultra 5 135U搭載モデルかつ無線LAN (5G) モデルのみ選択可能】
	⑯ 手のひら静脈センサー (PalmSecure-Fシリーズ互換) 追加 *1	FMCSEC1MA	本体と同期	63,100	—	●	●	手のひら静脈センサー (PalmSecure-Fシリーズ互換) を追加します。 【Core Ultra 5 135U搭載モデルかつ無線LAN (5G) モデルのみ選択可能】
	⑰ 手のひら静脈センサー (PalmSecure-Fシリーズ互換) & スマートカードスロット追加 *1	FMCSEC1ME	本体と同期	73,900	—	●	●	手のひら静脈センサー (PalmSecure-Fシリーズ互換) とスマートカードスロットを追加します。 【Core Ultra 5 135U搭載モデルかつ無線LAN (5G) モデルのみ選択可能】
ポインティングデバイス	⑱ マウス添付 (光学式)	FMCPTD01X	本体と同期	3,900	●	●	●	USB接続の光学式マウス (スクロール機能付、FMV-MO316同等品) を添付します。
	⑲ マウス添付 (レーザー式)	FMCPTD01Y	本体と同期	6,600	●	●	●	USB接続のレーザー式小型マウス (スクロール機能付、FMV-MO506同等品) を添付します。
アプリケーション★1	Microsoft® Office Home & Business 2024追加 *1	FMCAPL078	本体と同期	62,400	●	●	●	Microsoft® Office Home & Business 2024を追加します。
リカバリメディア	⑳ リカバリデータディスク+ドライバディスク追加 *1*2	FMCRRD2A3	本体と同期	3,700	●	●	—	Windows 11 Pro (64bit) 用のリカバリディスクセットを添付します。 【Evo™ & Secured-core PC対応モデル/Secured-core PC対応モデルかつ標準モデルのみ選択可能】
	㉑ リカバリデータディスク+ドライバディスク追加 *1*2	FMCRRD2A4	本体と同期	3,700	—	—	●	Windows 11 Pro (64bit) 用のリカバリディスクセットを添付します。 【Thunderbolt™ 4対応モデルかつ標準モデルのみ選択可能】
	㉒ リカバリデータディスク+ドライバディスク追加 *1*2	FMCRRD2A5	本体と同期	3,700	—	—	●	Windows 11 Pro (64bit) 用のリカバリディスクセットを添付します。 【Thunderbolt™ 4対応モデルかつ無線LAN (LTE) モデルのみ選択可能】
	㉓ リカバリデータディスク+ドライバディスク追加 *1*2	FMCRRD2A6	本体と同期	3,700	●	●	—	Windows 11 Pro (64bit) 用のリカバリディスクセットを添付します。 【Evo™ & Secured-core PC対応モデル/Secured-core PC対応モデルかつ無線LAN (5G) モデルのみ選択可能】
	㉔ リカバリデータディスク+ドライバディスク追加 *1*2	FMCRRD2A7	本体と同期	3,700	—	—	●	Windows 11 Pro (64bit) 用のリカバリディスクセットを添付します。 【Thunderbolt™ 4対応モデルかつ無線LAN (5G) モデルのみ選択可能】
保証拡張	⑳ PC Sustainability Support Service Basic (ノートパソコン用) 3年 *1	FMCNSUF31	本体と同期	55,000	●	●	●	予兆保守サービス、Basic版、3年間
	㉑ PC Sustainability Support Service Basic (ノートパソコン用) 4年 *1	FMCNSUF41	本体と同期	66,000	●	●	●	予兆保守サービス、Basic版、4年間
	㉒ PC Sustainability Support Service Basic (ノートパソコン用) 5年 *1	FMCNSUF51	本体と同期	80,000	●	●	●	予兆保守サービス、Basic版、5年間
	㉓ PC Sustainability Support Service Premium (ノートパソコン用) 3年 *1	FMCNSUG31	本体と同期	66,000	●	●	●	予兆保守サービス、Premium版、3年間
	㉔ PC Sustainability Support Service Premium (ノートパソコン用) 4年 *1	FMCNSUG41	本体と同期	83,000	●	●	●	予兆保守サービス、Premium版、4年間
	㉕ PC Sustainability Support Service Premium (ノートパソコン用) 5年 *1	FMCNSUG51	本体と同期	100,000	●	●	●	予兆保守サービス、Premium版、5年間
	㉖ 保証拡張 (3年間/パーツ保証+1年目翌営業日訪問修理) *1	FMCNSUP04J	本体と同期	3,800	●	●	●	標準保証 (1年/パーツ保証+1年引取修理) を1年目翌営業日以降訪問修理 & 3年間/パーツ保証に拡張します。保証拡張 (3年間/パーツ保証+1年目翌営業日以降訪問修理) 規定の書面を同梱。
	㉗ 保証延長パック (3年間/翌営業日以降訪問修理)	FMCNSUB31	本体と同期	15,000	●	●	●	標準保証 (1年/パーツ保証+1年引取修理) を3年間/翌営業日以降訪問修理 & 3年間/パーツ保証に延長します。
	㉘ 保証延長パック (4年間/翌営業日以降訪問修理)	FMCNSUB41	本体と同期	24,000	●	●	●	標準保証 (1年/パーツ保証+1年引取修理) を4年間/翌営業日以降訪問修理 & 4年間/パーツ保証に延長します。
	㉙ 保証延長パック (5年間/翌営業日以降訪問修理)	FMCNSUB51	本体と同期	36,000	●	●	●	標準保証 (1年/パーツ保証+1年引取修理) を5年間/翌営業日以降訪問修理 & 5年間/パーツ保証に延長します。
	㉚ 保証延長パック (3年間/引取修理)	FMCNSUC31	本体と同期	14,000	●	●	●	標準保証 (1年/パーツ保証+1年引取修理) を3年間/引取修理 & 3年間/パーツ保証に延長します。
	㉛ 保証延長パック (4年間/引取修理)	FMCNSUC41	本体と同期	22,000	●	●	●	標準保証 (1年/パーツ保証+1年引取修理) を4年間/引取修理 & 4年間/パーツ保証に延長します。
㉜ 保証延長パック (5年間/引取修理)	FMCNSUC51	本体と同期	32,000	●	●	●	標準保証 (1年/パーツ保証+1年引取修理) を5年間/引取修理 & 5年間/パーツ保証に延長します。	

注) P7~P8にて別途注釈がある場合を除き、選択できるカスタムメイドオプションは、各項目につき1点のみです。複数の選択はできません。また、カスタムメイドオプションの単独出荷はできません (購入後の変更・追加はできません)。
 *1) 単体オプション品のご利用は、本体ご購入後は一切お断りし、変更ができません。変更が必要な場合は、必ず本体ご注文時にご注文ください。
 *2) 再セットアップ用のリカバリイメージは、ストレージ内に格納されています。リカバリイメージとリカバリデータディスクについての詳細はP3をご確認ください。
 ★1) 本Officeにはプロダクトキーを記載したライセンスカードは添付されません。本Officeは、出荷時に64bit版がプリインストールされています。32bit版のインストールはできません。本Officeをご利用になる場合は、インターネット接続が特に必要です。ご購入PCでのみ使用許諾されます。最新の状態でご利用いただくためには、インターネットへの接続が必要になります。グループポリシーはサポートしていません。再インストール時は、Microsoftストアから再インストール用ジョーナルをダウンロードする必要があります。Windows 11 Enterprise LTSC 2024/Windows 11 IoT Enterprise LTSC 2024/Windows 10 Enterprise LTSC 2021/Windows 10 IoT Enterprise 2021 LTSCでは本Officeをご利用いただけません。
 マニュアル (製品ガイド) は富士通製品情報ページ (https://jp.fujitsu.com/platform/pc/) にて提供しております。
 *別売の運用・保守サービス [SupportDesk] をご利用しております。詳しくはP45~P48をご覧ください。

A3 LIFEBOOK U5313X/R*9

無線WAN (CLEARSURE Next対応*2) モデルあり

13.3 型スリムコンバーチブル



【 部分の構成パターンに対して、カスタムメイドで仕様の変更・追加が可能です。】

	型名	希望小売価格 (円、税別)	提供時期	OS	CPU	液晶/カメラ/ マイク	メモリ	ストレージ	光学 ドライブ	セキュリティ/ リアカメラ	ポインティング デバイス	キーボード	通信	バッテリー/ ACアダプタ	アプリケー ション	リカバリ メディア	オプション 添付品	保証拡張
標準モデル Thunderbolt*4非対応モデル 無線WAN(LTE)モデルあり	FMVU85001	501,200	済	Windows 11 Pro (64bit) *5*8	インテル® Core™ i5-1345U	13.3型 WUXGA (タッチパネル) &Webカメラ (顔認証対応) &マイク	8GB (オンボード)	暗号化 フラッシュ メモリ 256GB (DRAM- less SSD/ PCIe NVMe) *3	—	セキュリティ チップ (TPM 2.0) 標準搭載	フラット ポイント	JIS配列 キーボード (アインレー ジョンキー ボード)	LAN (1000BASE-T) + 802.11 ax 無線LAN + Bluetooth *1	大容量 バッテリー *4 &標準 Type-C ACアダプタ (65W)	—	—	—	標準保証 1年パーツ 保証 + 1年引取 修理
	FMVU85002	496,000			インテル® Core™ i5-1335U								LAN (1000BASE-T) + 802.11 ax 無線LAN + Bluetooth *1					
	FMVU85003	472,300			インテル® Core™ i3-1315U								LAN (1000BASE-T) + 802.11 ax 無線LAN + Bluetooth *1					
	FMVU85004	555,400			インテル® Core™ i5-1345U								LAN (1000BASE-T) + 802.11 ax 無線LAN + Bluetooth *1					
	FMVU85005	550,200			インテル® Core™ i5-1335U								LAN (1000BASE-T) + 802.11 ax 無線LAN + Bluetooth *1					
	FMVU85006	526,500			インテル® Core™ i3-1315U								LAN (1000BASE-T) + 802.11 ax 無線LAN + Bluetooth *1					

各変更/追加メニュー①~⑩の型名/価格等詳細につきましては
 「変更/追加オプション型名・価格一覧」をご確認ください。

U5313X/R

無線WAN (CLEARSURE Next対応*2) モデルあり
 のカスタムメイド

液晶/カメラ/マイク	メモリ	ストレージ	光学ドライブ	セキュリティ リアカメラ	ポインティング デバイス	キーボード	通信	バッテリー/ ACアダプタ	アプリケーション	リカバリ メディア	オプション 添付品	保証拡張
		④ 【Core i5-1345U 搭載モデルのみ 選択可能】 増強化フラッシュ メモリ(DRAM-less SSD/PCIe NVMe) 512GB *3 +64,400円			⑭ マウス添付 (光学式) +3,900円				⑭ Office Home & Business 2024追加 +62,400円		⑰ アクティブペン® アクティブ ペン用 ホルダー添付 +8,900円	⑮ PC Sustainability Support Service Basic(ノート パソコン用)3年 +55,000円
	① 16GB (オンボード) +109,400円	⑤ 増強化フラッシュ メモリ(SSD/ PCIe NVMe)1TB *3 +180,300円			⑥ 指紋認証 機能付き電源 ボタン変更 *7 +13,400円	⑬ マウス添付 (レーザー式) +6,600円				⑯ リカバリデータ ディスク+ ドライブス ディスク追加 +3,700円	⑱ PC Sustainability Support Service Basic(ノート パソコン用)4年 +66,000円	⑲ PC Sustainability Support Service Basic(ノート パソコン用)5年 +80,000円
				② リアカメラ 追加 +9,200円						⑳ 無線WAN (LTE)モデル のみ選択可能]		㉑ PC Sustainability Support Service Basic(ノート パソコン用)4年 +83,000円
				③ 指紋認証機能付き 電源ボタン変更 リアカメラ追加 *7 +22,600円						㉒ リカバリデータ ディスク+ ドライブス ディスク追加 +3,700円		㉒ PC Sustainability Support Service Premium(ノート パソコン用)3年 +66,000円
		③ 【Core i3-1315U 搭載モデルのみ 選択可能】 16GB (オンボード) +109,400円		④ 指紋認証機能付き 電源ボタン変更 リアカメラ追加 *7 +13,400円								㉓ PC Sustainability Support Service Premium(ノート パソコン用)5年 +100,000円
				⑤ リアカメラ 追加 +9,200円								㉔ 保証延長 (3年間)パーツ 保証+1年日翌営 業日訪問修理) +3,800円
				⑥ 指紋認証機能付き 電源ボタン変更 リアカメラ追加 *7 +22,600円								㉕ 保証延長 パック(3年間 翌営業日以降 訪問修理) +15,000円
												㉖ 保証延長 パック(4年間 翌営業日以降 訪問修理) +24,000円
												㉗ 保証延長 パック(5年間 翌営業日以降 訪問修理) +36,000円
												㉘ 保証延長 パック (3年間引取 修理) +14,000円
												㉙ 保証延長 パック (4年間引取 修理) +22,000円
												㉚ 保証延長 パック (5年間引取 修理) +32,000円

- *1: 802.11ax無線LANは、IEEE 802.11a/b/g/n/ac/ax準拠です。
- *2: CLEARSURE Nextをご利用になるには、無線WANモデルのご購入、国際SMSが利用できる回線契約、およびCLEARSURE Nextサービス (P68 をご確認ください。) の契約が必要です。
- *3: Opallには対応していません。
- *4: 本製品のバッテリーは、お客様自身で交換できない仕様になっており、バッテリー交換は有償となります。
- *5: Windows 11 2024 Update
- *6: 無線WAN (LTE) モデルの対応通信事業者および各社のサービス内容については弊社ホームページ (<https://jp.fujitsu.com/platform/pc/product/related/wwan/lte.html>) をご参照ください。
- *7: 指紋認証機能付き電源ボタンの指紋認証はWindows Hello専用です。AuthConductor Client Basicを含むAuthConductorシリーズ、SMARTACCESSシリーズではお使いになれません。
- *8: 本OSは初回起動時にネットワーク接続が必須です。オフラインで初回起動をする方法については富士通グループ営業または富士通販売パートナーまでお問い合わせください。
- *9: 指紋認証機能付き電源ボタンは標準搭載していません。

[注] インテル® Core™ i5-1335Uおよびインテル® Core™ i3-1315U搭載モデルは、官公庁・自治体・教育機関・SOHO・個人事業主様向けです。

ドライブスディスクは標準添付されません。
 ご使用する際はストレージ内に格納されているデータをDVD-R媒体に書き出すか、カスタムメイドメニューから選択ください。

▶▶▶ 本体・カスタムメイド型名・価格一覧

■変更/追加オプション 型名・価格一覧

項目	品名	型名	提供時期	希望小売価格 (円、税別)	備考
メモリ	① メモリ変更8GB→16GB (オンボード/LPDDR5 SDRAM) *1	FMCPRC19S	本体と同期	109,400	本体のメモリ構成を16GB (オンボード)に変更します。 【Core i5-1345U搭載モデルのみ選択可能】
	② メモリ変更8GB→16GB (オンボード/LPDDR5 SDRAM) *1	FMCPRC19V	本体と同期	109,400	本体のメモリ構成を16GB (オンボード)に変更します。 【Core i5-1335U搭載モデルのみ選択可能】
	③ メモリ変更8GB→16GB (オンボード/LPDDR5 SDRAM) *1	FMCPRC19X	本体と同期	109,400	本体のメモリ構成を16GB (オンボード)に変更します。 【Core i3-1315U搭載モデルのみ選択可能】
ストレージ	④ SSD変更暗号化機能付フラッシュメモリ (DRAM-less SSD/PCIe NVMe) 256GB→暗号化機能付フラッシュメモリ (DRAM-less SSD/PCIe NVMe) 512GB *1	FMCHDD177	本体と同期	64,400	標準の暗号化機能付フラッシュメモリ (DRAM-less SSD/PCIe NVMe) 256GBを暗号化機能付フラッシュメモリ (DRAM-less SSD/PCIe NVMe) 512GBに変更します。 Opallには対応していません。
	⑤ SSD変更暗号化機能付フラッシュメモリ (DRAM-less SSD/PCIe NVMe) 256GB→暗号化機能付フラッシュメモリ (SSD/PCIe NVMe) 1TB *1	FMCHDD17A	本体と同期	180,300	標準の暗号化機能付フラッシュメモリ (DRAM-less SSD/PCIe NVMe) 256GBを暗号化機能付フラッシュメモリ (SSD/PCIe NVMe) 1TBに変更します。 Opallには対応していません。
セキュリティ/リアカメラ	⑥ 指紋認証機能付き電源ボタン変更 *1	FMCSEC19H	本体と同期	13,400	通常の電源ボタンを指紋認証機能付き電源ボタンに変更します。 【標準モデルのみ選択可能】
	⑦ リアカメラ追加 *1	FMCSEC14K	本体と同期	9,200	リアカメラを追加します。 【標準モデルのみ選択可能】
	⑧ 指紋認証機能付き電源ボタン変更&リアカメラ追加 *1	FMCSEC19J	本体と同期	22,600	通常の電源ボタンを指紋認証機能付き電源ボタンに変更し、リアカメラを追加します。 【標準モデルのみ選択可能】
	⑨ 指紋認証機能付き電源ボタン変更 *1	FMCSEC19K	本体と同期	13,400	通常の電源ボタンを指紋認証機能付き電源ボタンに変更します。 【無線WAN (LTE) モデルのみ選択可能】
	⑩ リアカメラ追加 *1	FMCSEC14N	本体と同期	9,200	リアカメラを追加します。 【無線WAN (LTE) モデルのみ選択可能】
	⑪ 指紋認証機能付き電源ボタン変更&リアカメラ追加 *1	FMCSEC19L	本体と同期	22,600	通常の電源ボタンを指紋認証機能付き電源ボタンに変更し、リアカメラを追加します。 【無線WAN (LTE) モデルのみ選択可能】
ポインティングデバイス	⑫ マウス添付 (光学式)	FMCPTD01X	本体と同期	3,900	USB接続の光学式マウス (スクロール機能付、FMV-MO316同等品) を添付します。
	⑬ マウス添付 (レーザー式)	FMCPTD01Y	本体と同期	6,600	USB接続のレーザー式小型マウス (スクロール機能付、FMV-MO506同等品) を添付します。
アプリケーション ★1	⑭ Microsoft Office Home & Business 2024追加 *1	FMCAPL078	本体と同期	62,400	Microsoft Office Home & Business 2024を追加します。
リカバリメディア	⑮ リカバリデータディスク+ドライバディスク追加 *1*2	FMCRDD29R	本体と同期	3,700	Windows 11 Pro (64bit) 用のリカバリディスクセットを添付します。 【標準モデルのみ選択可能】
	⑯ リカバリデータディスク+ドライバディスク追加 *1*2	FMCRDD29S	本体と同期	3,700	Windows 11 Pro (64bit) 用のリカバリディスクセットを添付します。 【無線WAN (LTE) モデルのみ選択可能】
オプション添付品	⑰ アクティブペン&アクティブペン用ホルダー添付	FMCACC05V	本体と同期	8,900	アクティブペンとアクティブペン用ホルダーを添付します。
保証拡張	⑱ PC Sustainability Support Service Basic (ノートパソコン用) 3年 *1	FMCNSUF31	本体と同期	55,000	予兆保守サービス、Basic版、3年間
	⑲ PC Sustainability Support Service Basic (ノートパソコン用) 4年 *1	FMCNSUF41	本体と同期	66,000	予兆保守サービス、Basic版、4年間
	⑳ PC Sustainability Support Service Basic (ノートパソコン用) 5年 *1	FMCNSUF51	本体と同期	80,000	予兆保守サービス、Basic版、5年間
	㉑ PC Sustainability Support Service Premium (ノートパソコン用) 3年 *1	FMCNSUG31	本体と同期	66,000	予兆保守サービス、Premium版、3年間
	㉒ PC Sustainability Support Service Premium (ノートパソコン用) 4年 *1	FMCNSUG41	本体と同期	83,000	予兆保守サービス、Premium版、4年間
	㉓ PC Sustainability Support Service Premium (ノートパソコン用) 5年 *1	FMCNSUG51	本体と同期	100,000	予兆保守サービス、Premium版、5年間
	㉔ 保証拡張 (3年間パーツ保証+1年目翌営業日訪問修理) *1	FMCNSUP04J	本体と同期	3,800	標準保証 (1年/パーツ保証+1年引取修理) を1年目翌営業日以降訪問修理&3年間/パーツ保証に拡張します。保証拡張 (3年間/パーツ保証+1年目翌営業日以降訪問修理) 規定の書面を同梱。
	㉕ 保証延長パック (3年間翌営業日以降訪問修理)	FMCNSUB31	本体と同期	15,000	標準保証 (1年/パーツ保証+1年引取修理) を3年間翌営業日以降訪問修理&3年間/パーツ保証に延長します。
	㉖ 保証延長パック (4年間翌営業日以降訪問修理)	FMCNSUB41	本体と同期	24,000	標準保証 (1年/パーツ保証+1年引取修理) を4年間翌営業日以降訪問修理&4年間/パーツ保証に延長します。
	㉗ 保証延長パック (5年間翌営業日以降訪問修理)	FMCNSUB51	本体と同期	36,000	標準保証 (1年/パーツ保証+1年引取修理) を5年間翌営業日以降訪問修理&5年間/パーツ保証に延長します。
	㉘ 保証延長パック (3年間引取修理)	FMCNSUC31	本体と同期	14,000	標準保証 (1年/パーツ保証+1年引取修理) を3年間引取修理&3年間/パーツ保証に延長します。
	㉙ 保証延長パック (4年間引取修理)	FMCNSUC41	本体と同期	22,000	標準保証 (1年/パーツ保証+1年引取修理) を4年間引取修理&4年間/パーツ保証に延長します。
	㉚ 保証延長パック (5年間引取修理)	FMCNSUC51	本体と同期	32,000	標準保証 (1年/パーツ保証+1年引取修理) を5年間引取修理&5年間/パーツ保証に延長します。

注) P11 ~ P12 に別途注釈がある場合を除き、選択できるカスタムメイドオプションは、各項目につき1点のみです。複数の選択はできません。また、カスタムメイドオプションの単独出荷はできません (購入後の変更・追加はできません)。
 *1) 単体オプション品のご用意が無い場合、本体ご購入後は一切組み込み・変更ができなくなってしまうメニューです。必要のある場合は本体ご注文時に同時にご注文ください。
 *2) 再セットアップ用のリカバリイメージはストレージ内に格納されています。リカバリイメージとリカバリデータディスクについての詳細はP3をご確認ください。
 *3) 本Officeにはプロダクトキーを記載したライセンスカードは添付されません。本Officeは、出荷時に64bit版がプリインストールされています。32bit版のインストールはできません。再インストール時は、Microsoftストアから再インストール用モジュールをダウンロードする必要があります。Windows 11 Enterprise LTSC 2024/Windows 11 IoT Enterprise LTSC 2024/Windows 10 Enterprise LTSC 2021/Windows 10 IoT Enterprise 2021 LTSCでは本Officeをご利用いただけません。
 マニュアル (製品ガイド) は富士通製品情報ページ (https://jp.fujitsu.com/platform/pc/) にて提供しております。
 *別売の運用・保守サービス「SupportDesk」をご用意しております。詳しくはP45~P48をご覧ください。

A4 LIFEBOOK U9313/R (ピクトブラック)*10

無線WAN (CLEARSURE Next対応*3) モデルあり

13.3型ウルトラ・スリムモバイル



各変更/追加メニュー①~⑯の型名/価格等詳細につきましては「**■変更/追加オプション型名・価格一覧**」をご確認ください。

【 部分の構成パターンに対して、カスタムメイドで仕様の変更・追加が可能です。】

	型名	希望小売価格 (円、税別)	提供時期	OS	CPU	液晶/カメラ/マイク	メモリ	ストレージ	光学ドライブ	セキュリティ	ポインティングデバイス	キーボード	通信	バッテリー/ACアダプタ	アプリケーション	リカバリメディア	オプション添付品	保証拡張
標準モデル 無線WAN(LTE) *5	FMVU81001	520,700	済	Windows 11 Pro (64bit) *8*11	インテル® Core™ i5-1345U	13.3型 WUXGA & Webカメラ (顔認証対応) & マイク	8GB (オンボード)	暗号化フラッシュメモリ 256GB (DRAM-less SSD/PCIe NVMe) *4	—	セキュリティチップ (TPM 2.0) 標準搭載	フラットポイント	JIS配列キーボード (アイソレーションキーボード)	LAN (1000BASE-T) + 802.11 ax 無線LAN + Bluetooth *1	標準バッテリー*6 & 標準 Type-C ACアダプタ (45W)	—	—	—	標準保証 1年/パーツ保証 + 1年引取修理
	FMVU81002	515,500			インテル® Core™ i5-1335U													
	FMVU81003	581,300			インテル® Core™ i5-1345U													
	FMVU81004	576,100			インテル® Core™ i5-1335U													

U9313/R (ピクトブラック)

無線WAN (CLEARSURE Next対応*3) モデルあり
の**カスタムメイド**

③ 【Core i5-1345U搭載モデルのみ選択可能】 暗号化フラッシュメモリ/DRAM-less SSD/PCIe NVMe) 512GB *4 +64,400円	⑦ 【標準モデルのみ選択可能】 マウス添付 (光学式) +3,900円	⑯ 【標準モデルのみ選択可能】 Office Home & Business 2024追加 +62,400円	⑳ 【標準モデルのみ選択可能】 プライバシーフィルター添付*2 +17,300円	㉑ 【標準モデルのみ選択可能】 PC Sustainability Support Service Basic/ノートパソコン用3年 +55,000円
① 16GB (オンボード) +109,400円	④ 暗号化フラッシュメモリ/SSD/PCIe NVMe) 1TB *4 +180,300円	⑤ 指紋認証機能付き電源ボタン変更 *9 +13,400円	⑥ マウス添付 (レーザー式) +6,600円	⑧ 指紋認証機能付き電源ボタン変更 & スマートカードスロット追加*9 +24,200円
② 【Core i5-1335U搭載モデルのみ選択可能】 16GB (オンボード) +109,400円	⑧ 手のひら静脈センサー (PalmSecure-SL シリーズ互換) 追加 +41,100円	⑨ 手のひら静脈センサー (PalmSecure-SL シリーズ互換) カードスロット追加 +51,900円	⑩ 手のひら静脈センサー (PalmSecure-F シリーズ互換) 追加 +63,100円	⑪ 手のひら静脈センサー (PalmSecure-F シリーズ互換) カードスロット追加*27 +73,900円
⑪ 【無線WAN (LTE) モデルのみ選択可能】 指紋認証機能付き電源ボタン変更 *9 +13,400円	⑫ 指紋認証機能付き電源ボタン変更 & スマートカードスロット追加*9 +24,200円	⑬ 手のひら静脈センサー (PalmSecure-SL シリーズ互換) 追加 +41,100円	⑭ 手のひら静脈センサー (PalmSecure-SL シリーズ互換) カードスロット追加 +51,900円	⑮ 手のひら静脈センサー (PalmSecure-F シリーズ互換) カードスロット追加*27 +63,100円
⑯ 【無線WAN (LTE) モデルのみ選択可能】 保証延長パック (3年間 翌営業日以降 訪問修理) +15,000円	⑰ 保証延長パック (4年間 翌営業日以降 訪問修理) +24,000円	⑱ 保証延長パック (5年間 翌営業日以降 訪問修理) +36,000円	㉒ 保証延長パック (3年間引取修理) +14,000円	㉓ 保証延長パック (4年間引取修理) +22,000円
⑳ 保証延長パック (3年間 翌営業日以降 訪問修理) +15,000円	㉑ 保証延長パック (4年間 翌営業日以降 訪問修理) +24,000円	㉒ 保証延長パック (5年間 翌営業日以降 訪問修理) +36,000円	㉓ 保証延長パック (3年間引取修理) +14,000円	㉔ 保証延長パック (4年間引取修理) +22,000円
㉑ 保証延長パック (3年間 翌営業日以降 訪問修理) +15,000円	㉒ 保証延長パック (4年間 翌営業日以降 訪問修理) +24,000円	㉓ 保証延長パック (5年間 翌営業日以降 訪問修理) +36,000円	㉔ 保証延長パック (3年間引取修理) +14,000円	㉕ 保証延長パック (4年間引取修理) +22,000円
㉒ 保証延長パック (4年間 翌営業日以降 訪問修理) +24,000円	㉓ 保証延長パック (5年間 翌営業日以降 訪問修理) +36,000円	㉔ 保証延長パック (3年間引取修理) +14,000円	㉕ 保証延長パック (4年間引取修理) +22,000円	㉖ 保証延長パック (5年間引取修理) +32,000円

- *1: 802.11ax無線LANは、IEEE 802.11a/b/g/n/ac/ax準拠です。
- *2: 本製品は受注生産品となります。詳細は富士通グループ営業または富士通販売パートナーまでお問い合わせください。
- *3: CLEARSURE Nextをご利用になるには、無線WANモデルのご購入、国際SMSが利用できる回線契約、およびCLEARSURE Nextサービス (P68 をご確認ください。) の契約が必要です。
- *4: Opal11に対応していません。
- *5: 無線WAN (LTE) モデルの対応通信事業者および各社のサービス内容については弊社ホームページ (<https://jp.fujitsu.com/platform/pc/product/related/wwan/te.html>) をご参照ください。
- *6: 本製品のバッテリーは、お客様自身で交換できない仕様になっており、バッテリー交換は有償となります。
- *7: 手のひら静脈センサー (PalmSecure-Fシリーズ互換) はSMARTACCESSシリーズではお使いになれません。
- *8: Windows 11 2024 Update
- *9: 指紋認証機能付き電源ボタンの指紋認証はWindows Hello専用です。AuthConductor Client Basicを含むAuthConductorシリーズ、SMARTACCESSシリーズではお使いになれません。
- *10: 指紋認証機能付き電源ボタンは標準搭載していません。
- *11: 本OSは初回起動時にネットワーク接続が必須です。オフラインで初回起動をする方法については富士通グループ営業または富士通販売パートナーまでお問い合わせください。

【注】インテル® Core™ i5-1335U搭載モデルは、官公庁・自治体・教育機関・SOHO・個人事業主様向けです。

ドライバースディスクは標準添付されません。ご使用の際はストレージ内に格納されているデータはDVD-R媒体に書き出すか、カスタムメイドメニューから選択ください。

■変更/追加オプション 型名・価格一覧

項目	品名	型名	提供時期	希望小売価格 (円、税別)	備考	
メモリ	① メモリ変更8GB→16GB (オンボード/LPDDR5 SDRAM) *1	FMCPRC1AH	本体と同期	109,400	本体のメモリ構成を16GB (オンボード)に変更します。 【Core i5-1345U搭載モデルのみ選択可能】	
	② メモリ変更8GB→16GB (オンボード/LPDDR5 SDRAM) *1	FMCPRC1AK	本体と同期	109,400	本体のメモリ構成を16GB (オンボード)に変更します。 【Core i5-1335U搭載モデルのみ選択可能】	
ストレージ	③ SSD変更暗号化機能付フラッシュメモリ (DRAM-less SSD/PCIe NVMe) 256GB→暗号化機能付フラッシュメモリ (DRAM-less SSD/PCIe NVMe) 512GB *1	FMCHDD17M	本体と同期	64,400	標準の暗号化機能付フラッシュメモリ (DRAM-less SSD/PCIe NVMe) 256GBを暗号化機能付フラッシュメモリ (DRAM-less SSD/PCIe NVMe) 512GBに変更します。Opalには対応していません。	
	④ SSD変更暗号化機能付フラッシュメモリ (DRAM-less SSD/PCIe NVMe) 256GB→暗号化機能付フラッシュメモリ (SSD/PCIe NVMe) 1TB *1	FMCHDD17R	本体と同期	180,300	標準の暗号化機能付フラッシュメモリ (DRAM-less SSD/PCIe NVMe) 256GBを暗号化機能付フラッシュメモリ (SSD/PCIe NVMe) 1TBに変更します。Opalには対応していません。	
セキュリティ	⑤ 指紋認証機能付き電源ボタン変更 *1	FMCSEC1JW	本体と同期	13,400	通常の電源ボタンを指紋認証機能付き電源ボタンに変更します。 【標準モデルのみ選択可能】	
	⑥ 指紋認証機能付き電源ボタン変更&スマートカードスロット追加 *1	FMCSEC1K1	本体と同期	24,200	通常の電源ボタンを指紋認証機能付き電源ボタンに変更し、スマートカードスロットを追加します。 【標準モデルのみ選択可能】	
	⑦ 手のひら静脈センサー (PalmSecure-SLシリーズ互換) 追加 *1	FMCSEC1JY	本体と同期	41,100	手のひら静脈センサー (PalmSecure-SLシリーズ互換) を追加します。 【標準モデルのみ選択可能】	
	⑧ 手のひら静脈センサー (PalmSecure-SLシリーズ互換) & スマートカードスロット追加 *1	FMCSEC1K3	本体と同期	51,900	手のひら静脈センサー (PalmSecure-SLシリーズ互換) とスマートカードスロットを追加します。 【標準モデルのみ選択可能】	
	⑨ 手のひら静脈センサー (PalmSecure-Fシリーズ互換) 追加 *1	FMCSEC1K0	本体と同期	63,100	手のひら静脈センサー (PalmSecure-Fシリーズ互換) を追加します。 【標準モデルのみ選択可能】	
	⑩ 手のひら静脈センサー (PalmSecure-Fシリーズ互換) & スマートカードスロット追加 *1	FMCSEC1K4	本体と同期	73,900	手のひら静脈センサー (PalmSecure-Fシリーズ互換) とスマートカードスロットを追加します。 【標準モデルのみ選択可能】	
	⑪ 指紋認証機能付き電源ボタン変更 *1	FMCSEC1K5	本体と同期	13,400	通常の電源ボタンを指紋認証機能付き電源ボタンに変更します。 【無線WAN (LTE) モデルのみ選択可能】	
	⑫ 指紋認証機能付き電源ボタン変更&スマートカードスロット追加 *1	FMCSEC1K9	本体と同期	24,200	通常の電源ボタンを指紋認証機能付き電源ボタンに変更し、スマートカードスロットを追加します。 【無線WAN (LTE) モデルのみ選択可能】	
	⑬ 手のひら静脈センサー (PalmSecure-SLシリーズ互換) 追加 *1	FMCSEC1K7	本体と同期	41,100	手のひら静脈センサー (PalmSecure-SLシリーズ互換) を追加します。 【無線WAN (LTE) モデルのみ選択可能】	
	⑭ 手のひら静脈センサー (PalmSecure-SLシリーズ互換) & スマートカードスロット追加 *1	FMCSEC1KB	本体と同期	51,900	手のひら静脈センサー (PalmSecure-SLシリーズ互換) とスマートカードスロットを追加します。 【無線WAN (LTE) モデルのみ選択可能】	
	⑮ 手のひら静脈センサー (PalmSecure-Fシリーズ互換) 追加 *1	FMCSEC1K8	本体と同期	63,100	手のひら静脈センサー (PalmSecure-Fシリーズ互換) を追加します。 【無線WAN (LTE) モデルのみ選択可能】	
	⑯ 手のひら静脈センサー (PalmSecure-Fシリーズ互換) & スマートカードスロット追加 *1	FMCSEC1KC	本体と同期	73,900	手のひら静脈センサー (PalmSecure-Fシリーズ互換) とスマートカードスロットを追加します。 【無線WAN (LTE) モデルのみ選択可能】	
	ポインティングデバイス	⑰ マウス添付 (光学式)	FMCPTD01X	本体と同期	3,900	USB接続の光学式マウス (スクロール機能付、FMV-MO316同等品) を添付します。
		⑱ マウス添付 (レーザー式)	FMCPTD01Y	本体と同期	6,600	USB接続のレーザー式小型マウス (スクロール機能付、FMV-MO506同等品) を添付します。
	バッテリー / ACアダプタ	⑲ バッテリーパック変更 標準→大容量 *1	FMCBAT02D	本体と同期	6,400	標準添付の標準バッテリー (2セル/31Wh) を大容量バッテリー (4セル/64Wh) に変更します。 【標準モデルのみ選択可能】
	アプリケーション ★1	⑳ Microsoft Office Home & Business 2024追加 *1	FMCAPL078	本体と同期	62,400	Microsoft Office Home & Business 2024を追加します。
リカバリメディア	㉑ リカバリデータディスク+ドライバディスク追加 *1*2	FMCRRD2A1	本体と同期	3,700	Windows 11 Pro (64bit) 用のリカバリディスクセットを添付します。 【標準モデルのみ選択可能】	
	㉒ リカバリデータディスク+ドライバディスク追加 *1*2	FMCRRD2A2	本体と同期	3,700	Windows 11 Pro (64bit) 用のリカバリディスクセットを添付します。 【無線WAN (LTE) モデルのみ選択可能】	
オプション添付品	㉓ プライバシーフィルター添付	FMCACC075	2025.1/下	17,300	覗き見防止用プライバシーフィルター。	
保証拡張	㉔ PC Sustainability Support Service Basic (ノートパソコン用) 3年 *1	FMCNSUF31	本体と同期	55,000	予兆保守サービス、Basic版、3年間	
	㉕ PC Sustainability Support Service Basic (ノートパソコン用) 4年 *1	FMCNSUF41	本体と同期	66,000	予兆保守サービス、Basic版、4年間	
	㉖ PC Sustainability Support Service Basic (ノートパソコン用) 5年 *1	FMCNSUF51	本体と同期	80,000	予兆保守サービス、Basic版、5年間	
	㉗ PC Sustainability Support Service Premium (ノートパソコン用) 3年 *1	FMCNSUG31	本体と同期	66,000	予兆保守サービス、Premium版、3年間	
	㉘ PC Sustainability Support Service Premium (ノートパソコン用) 4年 *1	FMCNSUG41	本体と同期	83,000	予兆保守サービス、Premium版、4年間	
	㉙ PC Sustainability Support Service Premium (ノートパソコン用) 5年 *1	FMCNSUG51	本体と同期	100,000	予兆保守サービス、Premium版、5年間	
	㉚ 保証拡張 (3年間パーツ保証+1年引取修理) *1	FMCNSUP04J	本体と同期	3,800	標準保証 (1年パーツ保証+1年引取修理) を1年目翌営業日以降訪問修理&3年間パーツ保証に拡張します。保証拡張 (3年間パーツ保証+1年目翌営業日以降訪問修理) 規定の書面を同梱。	
	㉛ 保証延長パック (3年間翌営業日以降訪問修理)	FMCNSUB31	本体と同期	15,000	標準保証 (1年パーツ保証+1年引取修理) を3年間翌営業日以降訪問修理&3年間パーツ保証に延長します。	
	㉜ 保証延長パック (4年間翌営業日以降訪問修理)	FMCNSUB41	本体と同期	24,000	標準保証 (1年パーツ保証+1年引取修理) を4年間翌営業日以降訪問修理&4年間パーツ保証に延長します。	
	㉝ 保証延長パック (5年間翌営業日以降訪問修理)	FMCNSUB51	本体と同期	36,000	標準保証 (1年パーツ保証+1年引取修理) を5年間翌営業日以降訪問修理&5年間パーツ保証に延長します。	
	㉞ 保証延長パック (3年間引取修理)	FMCNSUC31	本体と同期	14,000	標準保証 (1年パーツ保証+1年引取修理) を3年間引取修理&3年間パーツ保証に延長します。	
	㉟ 保証延長パック (4年間引取修理)	FMCNSUC41	本体と同期	22,000	標準保証 (1年パーツ保証+1年引取修理) を4年間引取修理&4年間パーツ保証に延長します。	
	㊱ 保証延長パック (5年間引取修理)	FMCNSUC51	本体と同期	32,000	標準保証 (1年パーツ保証+1年引取修理) を5年間引取修理&5年間パーツ保証に延長します。	

注) 前ページにて別途注釈がある場合を除き、選択できるカスタムメイドオプションは、各項目につき1点のみです。複数の選択はできません。また、カスタムメイドオプションの単独出荷はできません (購入後の変更・追加はできません)。

*1) 単体オプション品のご用意が無いため、本体ご購入後は一切組み込み・変更ができなくなってしまうメニューです。必要のある場合は本体ご注文時に同時にご注文ください。

*2) 再セットアップ用のリカバリイメージはストレージ内に格納されています。リカバリイメージとリカバリデータディスクについての詳細はP3をご確認ください。

*3) 本Officeにはプロダクトキーを記載したライセンスカードは添付されません。本Officeは、出荷時に64bit版がプリインストールされています。32bit版のインストールはできません。本Officeをご利用になる場合は、インターネット接続が必要で、ご購入PCでのみ使用許諾されます。最新の状態でお使いいただくためには、インターネットへの接続が必要になります。グループポリシーはサポートしていません。再インストール時は、Microsoftストアから再インストール用モジュールをダウンロードする必要があります。Windows 11 Enterprise LTSC 2024/Windows 11 IoT Enterprise LTSC 2024/Windows 10 Enterprise LTSC 2021/Windows 10 IoT Enterprise 2021 LTSCでは本Officeをご利用いただけません。

マニュアル (製品ガイド) は富士通製品情報ページ (<https://jp.fujitsu.com/platform/pc/>) にて提供しております。

*別売の運用・保守サービス「SupportDesk」をご用意しております。詳しくはP45～P48をご覧ください。

A5 LIFEBOOK U9313/R (シルバーホワイト)*9

無線WAN (CLEARSURE Next対応*3) モデルあり

13.3型ウルトラ・スリムモバイル



各変更/追加メニュー①~⑯の型名/価格等詳細につきましては「**変更/追加オプション型名・価格一覧**」をご確認ください。

【 部分の構成パターンに対して、カスタムメイドで仕様の変更・追加が可能です。】

	型名	希望小売価格 (円、税別)	提供時期	OS	CPU	液晶/カメラ/ マイク	メモリ	ストレージ	光学 ドライブ	セキュリティ	ポインティング デバイス	キーボード	通信	バッテリー/ ACアダプタ	アプリケーション	リカバリー メディア	オプション 添付品	保証拡張
標準モデル 無線WAN (LTE) *5	FMVU81011	532,200	済	Windows 11 Pro (64bit)*8*10	インテル® Core™ i5-1345U	13.3型 WUXGA & Webカメラ (顔認証対応) &マイク	8GB (オンボード)	暗号化 フラッシュ メモリ 256GB (DRAM-less SSD/ PCIe NVMe) *4	—	セキュリティ チップ (TPM 2.0) 標準搭載	フラット ポイント	JIS配列 キーボード (アイソレー ションキー ボード)	LAN (1000BASE-T) + 802.11 ax 無線LAN + Bluetooth *1	標準 バッテリー*6 & 標準 Type-C ACアダプタ (45W)	—	—	—	標準保証 1年/パーツ 保証 + 1年引取 修理
	FMVU81012	527,000			インテル® Core™ i5-1335U													
	FMVU81013	592,800			インテル® Core™ i5-1345U													
	FMVU81014	587,600			インテル® Core™ i5-1335U													

U9313/R (シルバーホワイト)

無線WAN (CLEARSURE Next対応*3) モデルあり
のカスタムメイド

③
【Core i5-1345U搭載モデルのみ選択可能】
暗号化フラッシュメモリ(DRAM-less SSD/PCIe NVMe) 512GB *4 +64,400円

④
【Core i5-1345U搭載モデルのみ選択可能】
16GB (オンボード) +109,400円

⑤
【標準モデルのみ選択可能】
指紋認証機能付き電源ボタン変更 *11 +13,400円

⑥
指紋認証機能付き電源ボタン変更 & スマートカードスロット追加*11 +24,200円

⑦
手のひら静脈センサー (PalmSecure-SL シリーズ互換) 追加 +41,100円

⑧
手のひら静脈センサー (PalmSecure-SL シリーズ互換) & スマートカードスロット追加 +51,900円

⑨
手のひら静脈センサー (PalmSecure-F シリーズ互換) 追加 *2*7 +63,100円

⑩
手のひら静脈センサー (PalmSecure-F シリーズ互換) & スマートカードスロット追加*2*7 +73,900円

⑪
【無線WAN/LTEモデルのみ選択可能】
指紋認証機能付き電源ボタン変更 *11 +13,400円

⑫
指紋認証機能付き電源ボタン変更 & スマートカードスロット追加*11 +24,200円

⑬
手のひら静脈センサー (PalmSecure-SL シリーズ互換) 追加 +41,100円

⑭
手のひら静脈センサー (PalmSecure-SL シリーズ互換) & スマートカードスロット追加*2*7 +51,900円

⑮
手のひら静脈センサー (PalmSecure-F シリーズ互換) 追加 *2*7 +63,100円

⑯
手のひら静脈センサー (PalmSecure-F シリーズ互換) & スマートカードスロット追加*2*7 +73,900円

⑰
【標準モデルのみ選択可能】
マウス添付 (光学式) +3,900円

⑱
【標準モデルのみ選択可能】
マウス添付 (レーザー式) +6,600円

⑲
【標準モデルのみ選択可能】
バッテリーパック変更 標準→大容量 *6 +6,400円

⑳
【標準モデルのみ選択可能】
Office Home & Business 2024追加 +62,400円

㉑
【標準モデルのみ選択可能】
リカバリーデータディスク+ドライバースディスク追加 +3,700円

㉒
【無線WAN (LTE) モデルのみ選択可能】
リカバリーデータディスク+ドライバースディスク追加 +3,700円

㉓
【標準モデルのみ選択可能】
プライバシーフィルター 添付*2 +17,300円

㉔
【標準モデルのみ選択可能】
PC Sustainability Support Service Basic/ノートパソコン用3年 +55,000円

㉕
【標準モデルのみ選択可能】
PC Sustainability Support Service Basic/ノートパソコン用3年 +55,000円

㉖
【無線WAN (LTE) モデルのみ選択可能】
PC Sustainability Support Service Basic/ノートパソコン用3年 +80,000円

㉗
【標準モデルのみ選択可能】
PC Sustainability Support Service Premium/ノートパソコン用3年 +66,000円

㉘
【標準モデルのみ選択可能】
PC Sustainability Support Service Premium/ノートパソコン用3年 +66,000円

㉙
【標準モデルのみ選択可能】
PC Sustainability Support Service Premium/ノートパソコン用4年 +83,000円

㉚
【標準モデルのみ選択可能】
PC Sustainability Support Service Premium/ノートパソコン用5年 +100,000円

㉛
【標準モデルのみ選択可能】
保証延長 (3年間/パーツ保証+1年目登営業日訪問修理) +3,800円

㉜
【標準モデルのみ選択可能】
保証延長 バック (3年間/引取修理) +15,000円

㉝
【標準モデルのみ選択可能】
保証延長 バック (4年間/登営業日以降訪問修理) +24,000円

㉞
【標準モデルのみ選択可能】
保証延長 バック (5年間/登営業日以降訪問修理) +36,000円

㉟
【標準モデルのみ選択可能】
保証延長 バック (3年間/引取修理) +14,000円

㊱
【標準モデルのみ選択可能】
保証延長 バック (4年間/引取修理) +22,000円

㊲
【標準モデルのみ選択可能】
保証延長 バック (5年間/引取修理) +32,000円

- *1: 802.11ax無線LANは、IEEE 802.11a/b/g/n/ac/ax準拠です。
- *2: 本製品は受注生産品となります。詳細は富士通グループ営業または富士通販売パートナーまでお問い合わせください。
- *3: CLEARSURE Nextをご利用になるには、無線WANモデルのご購入、国際SMSが利用できる回線契約、およびCLEARSURE Nextサービス (P68 をご確認ください。) の契約が必要です。
- *4: Opaliには対応していません。
- *5: 無線WAN (LTE) モデルの対応通信事業者および各社のサービス内容については弊社ホームページ (<https://jp.fujitsu.com/platform/pc/product/related/vwan/te.html>) をご参照ください。
- *6: 本製品のバッテリーは、お客様自身で交換できない仕様になっており、バッテリー交換は有償となります。
- *7: 手のひら静脈センサー (PalmSecure-Fシリーズ互換) はSMARTACCESSシリーズではお使いになれません。
- *8: Windows 11 2024 Update
- *9: 指紋認証機能付き電源ボタンは標準搭載していません。
- *10: 本OSは初回起動時にネットワーク接続が必要です。オフラインで初回起動をする方法については富士通グループ営業または富士通販売パートナーまでお問い合わせください。
- *11: 指紋認証機能付き電源ボタンの指紋認証はWindows Hello専用です。AuthConductor Client Basicを含むAuthConductorシリーズ、SMARTACCESSシリーズではお使いになれません。

[注] インテル® Core™ i5-1335U搭載モデルは、官公庁・自治体・教育機関・SOHO・個人事業主様向けです。

ドライバースディスクは標準添付されません。ご使用の際はストレージ内に格納されているデータをDVD-R媒体に書き出すか、カスタムメイドメニューから選択ください。

■変更/追加オプション 型名・価格一覧

項目	品名	型名	提供時期	希望小売価格 (円、税別)	備考
メモリ	① メモリ変更8GB→16GB (オンボード/LPDDR5 SDRAM) *1	FMCPRC1AH	本体と同期	109,400	本体のメモリ構成を16GB (オンボード)に変更します。 【Core i5-1345U搭載モデルのみ選択可能】
	② メモリ変更8GB→16GB (オンボード/LPDDR5 SDRAM) *1	FMCPRC1AK	本体と同期	109,400	本体のメモリ構成を16GB (オンボード)に変更します。 【Core i5-1335U搭載モデルのみ選択可能】
ストレージ	③ SSD変更暗号化機能付フラッシュメモリ (DRAM-less SSD/PCIe NVMe) 256GB→暗号化機能付フラッシュメモリ (DRAM-less SSD/PCIe NVMe) 512GB *1	FMCHDD17M	本体と同期	64,400	標準の暗号化機能付フラッシュメモリ (DRAM-less SSD/PCIe NVMe) 256GBを暗号化機能付フラッシュメモリ (DRAM-less SSD/PCIe NVMe) 512GBに変更します。 Opal1には対応していません。
	④ SSD変更暗号化機能付フラッシュメモリ (DRAM-less SSD/PCIe NVMe) 256GB→暗号化機能付フラッシュメモリ (SSD/PCIe NVMe) 1TB *1	FMCHDD17R	本体と同期	180,300	標準の暗号化機能付フラッシュメモリ (DRAM-less SSD/PCIe NVMe) 256GBを暗号化機能付フラッシュメモリ (SSD/PCIe NVMe) 1TBに変更します。 Opal1には対応していません。
セキュリティ	⑤ 指紋認証機能付き電源ボタン変更 *1	FMSEC1KD	本体と同期	13,400	通常の電源ボタンを指紋認証機能付き電源ボタンに変更します。 【標準モデルのみ選択可能】
	⑥ 指紋認証機能付き電源ボタン変更&スマートカードスロット追加 *1	FMSEC1KH	本体と同期	24,200	通常の電源ボタンを指紋認証機能付き電源ボタンに変更し、スマートカードスロットを追加します。 【標準モデルのみ選択可能】
	⑦ 手のひら静脈センサー (PalmSecure-SLシリーズ互換) 追加 *1	FMSEC1KF	本体と同期	41,100	手のひら静脈センサー (PalmSecure-SLシリーズ互換) を追加します。 【標準モデルのみ選択可能】
	⑧ 手のひら静脈センサー (PalmSecure-SLシリーズ互換) & スマートカードスロット追加 *1	FMSEC1KK	本体と同期	51,900	手のひら静脈センサー (PalmSecure-SLシリーズ互換) とスマートカードスロットを追加します。 【標準モデルのみ選択可能】
	⑨ 手のひら静脈センサー (PalmSecure-Fシリーズ互換) 追加 *1	FMSEC1KG	本体と同期	63,100	手のひら静脈センサー (PalmSecure-Fシリーズ互換) を追加します。 【標準モデルのみ選択可能】
	⑩ 手のひら静脈センサー (PalmSecure-Fシリーズ互換) & スマートカードスロット追加 *1	FMSEC1KL	本体と同期	73,900	手のひら静脈センサー (PalmSecure-Fシリーズ互換) とスマートカードスロットを追加します。 【標準モデルのみ選択可能】
	⑪ 指紋認証機能付き電源ボタン変更 *1	FMSEC1KM	本体と同期	13,400	通常の電源ボタンを指紋認証機能付き電源ボタンに変更します。 【無線WAN (LTE) モデルのみ選択可能】
	⑫ 指紋認証機能付き電源ボタン変更&スマートカードスロット追加 *1	FMSEC1KS	本体と同期	24,200	通常の電源ボタンを指紋認証機能付き電源ボタンに変更し、スマートカードスロットを追加します。 【無線WAN (LTE) モデルのみ選択可能】
	⑬ 手のひら静脈センサー (PalmSecure-SLシリーズ互換) 追加 *1	FMSEC1KP	本体と同期	41,100	手のひら静脈センサー (PalmSecure-SLシリーズ互換) を追加します。 【無線WAN (LTE) モデルのみ選択可能】
	⑭ 手のひら静脈センサー (PalmSecure-SLシリーズ互換) & スマートカードスロット追加 *1	FMSEC1KV	本体と同期	51,900	手のひら静脈センサー (PalmSecure-SLシリーズ互換) とスマートカードスロットを追加します。 【無線WAN (LTE) モデルのみ選択可能】
	⑮ 手のひら静脈センサー (PalmSecure-Fシリーズ互換) 追加 *1	FMSEC1KR	本体と同期	63,100	手のひら静脈センサー (PalmSecure-Fシリーズ互換) を追加します。 【無線WAN (LTE) モデルのみ選択可能】
	⑯ 手のひら静脈センサー (PalmSecure-Fシリーズ互換) & スマートカードスロット追加 *1	FMSEC1KW	本体と同期	73,900	手のひら静脈センサー (PalmSecure-Fシリーズ互換) とスマートカードスロットを追加します。 【無線WAN (LTE) モデルのみ選択可能】
ポインティングデバイス	⑰ マウス添付 (光学式)	FMCPD01X	本体と同期	3,900	USB接続の光学式マウス (スクロール機能付、FMV-MO316同等品) を添付します。
	⑱ マウス添付 (レーザー式)	FMCPD01Y	本体と同期	6,600	USB接続のレーザー式小型マウス (スクロール機能付、FMV-MO506同等品) を添付します。
バッテリー / ACアダプタ	⑲ バッテリーパック変更 標準→大容量 *1	FMCBAT02D	本体と同期	6,400	標準添付の標準バッテリー (2セル/31Wh) を大容量バッテリー (4セル/64Wh) に変更します。 【標準モデルのみ選択可能】
アプリケーション ★1	⑳ Microsoft Office Home & Business 2024追加 *1	FMCAPL078	本体と同期	62,400	Microsoft Office Home & Business 2024を追加します。
リカバリメディア	㉑ リカバリデータディスク+ドライバディスク追加 *1*2	FMCRDD2A1	本体と同期	3,700	Windows 11 Pro (64bit) 用のリカバリディスクセットを添付します。 【標準モデルのみ選択可能】
	㉒ リカバリデータディスク+ドライバディスク追加 *1*2	FMCRDD2A2	本体と同期	3,700	Windows 11 Pro (64bit) 用のリカバリディスクセットを添付します。 【無線WAN (LTE) モデルのみ選択可能】
オプション添付品	㉓ プライバシーフィルター添付	FMCAC075	2025.1/下	17,300	覗き見防止用プライバシーフィルター。
保証拡張	㉔ PC Sustainability Support Service Basic (ノートパソコン用) 3年 *1	FMCONSUF31	本体と同期	55,000	予兆保守サービス、Basic版、3年間
	㉕ PC Sustainability Support Service Basic (ノートパソコン用) 4年 *1	FMCONSUF41	本体と同期	66,000	予兆保守サービス、Basic版、4年間
	㉖ PC Sustainability Support Service Basic (ノートパソコン用) 5年 *1	FMCONSUF51	本体と同期	80,000	予兆保守サービス、Basic版、5年間
	㉗ PC Sustainability Support Service Premium (ノートパソコン用) 3年 *1	FMCONSUG31	本体と同期	66,000	予兆保守サービス、Premium版、3年間
	㉘ PC Sustainability Support Service Premium (ノートパソコン用) 4年 *1	FMCONSUG41	本体と同期	83,000	予兆保守サービス、Premium版、4年間
	㉙ PC Sustainability Support Service Premium (ノートパソコン用) 5年 *1	FMCONSUG51	本体と同期	100,000	予兆保守サービス、Premium版、5年間
	㉚ 保証拡張 (3年間パーツ保証+1年目翌営業日以降訪問修理) *1	FMCONSUP04J	本体と同期	3,800	標準保証 (1年パーツ保証+1年目引取修理) を1年目翌営業日以降訪問修理&3年間パーツ保証に拡張します。保証拡張 (3年間パーツ保証+1年目翌営業日以降訪問修理) 規定の書面を同梱。
	㉛ 保証延長パック (3年間翌営業日以降訪問修理)	FMCONSUB31	本体と同期	15,000	標準保証 (1年パーツ保証+1年目引取修理) を3年間翌営業日以降訪問修理&3年間パーツ保証に延長します。
	㉜ 保証延長パック (4年間翌営業日以降訪問修理)	FMCONSUB41	本体と同期	24,000	標準保証 (1年パーツ保証+1年目引取修理) を4年間翌営業日以降訪問修理&4年間パーツ保証に延長します。
	㉝ 保証延長パック (5年間翌営業日以降訪問修理)	FMCONSUB51	本体と同期	36,000	標準保証 (1年パーツ保証+1年目引取修理) を5年間翌営業日以降訪問修理&5年間パーツ保証に延長します。
	㉞ 保証延長パック (3年間引取修理)	FMCONSUC31	本体と同期	14,000	標準保証 (1年パーツ保証+1年目引取修理) を3年間引取修理&3年間パーツ保証に延長します。
	㉟ 保証延長パック (4年間引取修理)	FMCONSUC41	本体と同期	22,000	標準保証 (1年パーツ保証+1年目引取修理) を4年間引取修理&4年間パーツ保証に延長します。
	㊱ 保証延長パック (5年間引取修理)	FMCONSUC51	本体と同期	32,000	標準保証 (1年パーツ保証+1年目引取修理) を5年間引取修理&5年間パーツ保証に延長します。

注) 前ページにて別途注釈がある場合を除き、選択できるカスタムメイドオプションは、各項目につき1点のみです。複数の選択はできません。また、カスタムメイドオプションの単独出荷はできません (購入後の変更・追加はできません)。
 *1) 単体オプション品のご用意が限られるため、本体ご購入後は一切お込み・変更ができません。必要のある場合は本体ご注文時に同時にご注文ください。
 *2) 再セットアップ用のリカバリイメージはストレージ内に格納されています。リカバリイメージとリカバリデータディスクについての詳細はP3をご確認ください。
 ★1) 本Officeにはプロダクトキーを記載したライセンスカードは添付されません。本Officeは、出荷時に64bit版がプリインストールされています。32bit版のインストールはできません。本Officeをご利用になる場合は、インターネット接続が特に必要です。ご購入PCでのみ使用許諾されます。最新の状態でお使いいただくためには、インターネットへの接続が必要になります。グループポリシーはサポートしていません。再インストール時は、Microsoftストアから再インストール用モジュールをダウンロードする必要があります。Windows 11 Enterprise LTSC 2024/Windows 11 IoT Enterprise LTSC 2024/Windows 10 Enterprise LTSC 2021/Windows 10 IoT Enterprise 2021 LTSCでは本Officeをご利用いただけません。
 マニュアル (製品ガイド) は富士通製品情報ページ (https://jp.fujitsu.com/platform/pc/) に提供しております。
 *別売の運用・保守サービス [SupportDesk] をご利用しております。詳しくはP45～P48をご覧ください。

A6 LIFEBOOK U7314/R

無線WAN (CLEARSURE Next対応*5) モデルあり

13.3 型スリムモバイル



【 部分の構成パターンに対して、カスタムメイドで仕様の変更・追加が可能です。】

	型名	希望小売価格 (円、税別)	提供時期	OS	CPU	液晶/カメラ/ マイク	メモリ	ストレージ	光学 ドライブ	セキュリティ	ポインティング デバイス	キーボード	通信	バッテリー/ ACアダプタ	アプリケー ション	リカバリ メディア	オプション 添付品	保証拡張
Secured-core PC (SecureCore™) *1 Thunderbolt™ 4対応モデル	FMVU84003 *3	630,200	※	Windows 11 Pro (64bit) *8*10	インテル® Core™ i7-1370P	13.3型フルHD (軽量) & Web カメラ (顔認証 対応) & マイク	8GB (8GB×1)	暗号化 フラッシュ メモリ (DRAM-less SSD/ PCIe NVMe) 256GB *6	—	セキュリティ チップ (TPM 2.0) 標準搭載	フラット ポイント	JIS配列 キーボード (アンチレー ジョンキー ボード)	LAN (1000BASE-T) + 802.11 ax 無線LAN Intel® Pro® Enterprise プラットフォーム対応 + Bluetooth *1	大容量 バッテリー & 標準 Type-C ACアダプタ (65W)	—	—	—	標準保証 1年パーツ 保証 + 1年引取 修理
	FMVU84002	604,400				13.3型フルHD & Webカメラ (顔認証対応) & マイク												
	FMVU84006 *3	538,800			インテル® Core™ i5-1350P	13.3型フルHD (軽量) & Web カメラ (顔認証 対応) & マイク												
	FMVU84005	513,000			13.3型フルHD & Webカメラ (顔認証対応) & マイク													
	FMVU84013 *3	624,800			インテル® Core™ i7-1370P	13.3型フルHD (軽量) & Web カメラ (顔認証 対応) & マイク												
	FMVU84012	599,000			13.3型フルHD & Webカメラ (顔認証対応) & マイク													
	FMVU84016 *3	533,400			インテル® Core™ i5-1350P	13.3型フルHD (軽量) & Web カメラ (顔認証 対応) & マイク												
	FMVU84015	507,600			13.3型フルHD & Webカメラ (顔認証対応) & マイク													
	FMVU84019 *3	521,800			インテル® Core™ i5-1335U	13.3型フルHD (軽量) & Web カメラ (顔認証 対応) & マイク												
	FMVU84018	496,000			13.3型フルHD & Webカメラ (顔認証対応) & マイク													
	FMVU8401C *3	498,100			インテル® Core™ i3-1315U	13.3型フルHD (軽量) & Web カメラ (顔認証 対応) & マイク												
	FMVU8401B	472,300			13.3型フルHD & Webカメラ (顔認証対応) & マイク													

【 部分の構成パターンに対して、カスタムメイドで仕様の変更・追加が可能です。】

	型名	希望小売価格 (円、税別)	提供時期	OS	CPU	液晶/カメラ/ マイク	メモリ	ストレージ	光学 ドライブ	セキュリティ	ポインティング デバイス	キーボード	通信	バッテリー/ ACアダプタ	アプリケー ション	リカバリ メディア	オプション 添付品	保証拡張
無線LAN(11ac)対応*1 Thunderbolt™ 4対応*1	Secured-core PC対応*1 FMVU84009*3	684,400	※	Windows 11 Pro (64bit)*8*10	インテル® Core™ i7-1370P	13.3型フルHD (軽量) & Web カメラ (顔認証 対応) & マイク	8GB (8GB×1)	暗号化 フラッシュ メモリ (DRAM-less SSD/ PCIe NVMe) 256GB *6	—	セキュリティア チップ (TPM 2.0) 標準搭載	フラット ポイント	JIS配列 キーボード (アインレー ションキー ボード)	LAN (1000BASE-T) + 802.11 ax 無線LAN インテル® Pro® Enterprise アダプター対応 + Bluetooth + 無線WAN (LTE) *1*5	大容量 バッテリー & 標準 Type-C ACアダプタ (65W)	—	—	標準保証 1年パーツ 保証 + 1年引取 修理	
	FMVU84008	658,600				13.3型フルHD & Webカメラ (顔認証対応) & マイク												
	FMVU8400C *3	593,000			インテル® Core™ i5-1350P	13.3型フルHD (軽量) & Web カメラ (顔認証 対応) & マイク												
	FMVU8400B	567,200			13.3型フルHD (軽量) & Web カメラ (顔認証 対応) & マイク													
	FMVU84023 *3	679,000			インテル® Core™ i7-1370P	13.3型フルHD (軽量) & Web カメラ (顔認証 対応) & マイク												
	FMVU84022	653,200			13.3型フルHD & Webカメラ (顔認証対応) & マイク													
	FMVU84026 *3	587,600			インテル® Core™ i5-1350P	13.3型フルHD (軽量) & Web カメラ (顔認証 対応) & マイク												
	FMVU84025	561,800			13.3型フルHD (軽量) & Web カメラ (顔認証 対応) & マイク													
	FMVU84029 *3	576,000			インテル® Core™ i5-1335U	13.3型フルHD (軽量) & Web カメラ (顔認証 対応) & マイク												
	FMVU84028	550,200			13.3型フルHD & Webカメラ (顔認証対応) & マイク													
	FMVU8402C *3	552,300			インテル® Core™ i3-1315U	13.3型フルHD (軽量) & Web カメラ (顔認証 対応) & マイク												
	FMVU8402B	526,500			13.3型フルHD & Webカメラ (顔認証対応) & マイク													

▶▶▶ 本体・カスタムメイド型名・価格一覧

各変更/追加メニュー①～⑭の型名/価格等詳細につきましては
 「変更/追加オプション型名・価格一覧」をご確認ください。

U7314/R
 無線WAN (CLEARSURE Next対応*5) モデルあり
 のカスタムメイド

液晶/カメラ/マイク	メモリ	ストレージ	光学ドライブ	セキュリティ	ポインティングデバイス	キーボード	通信	バッテリー/ACアダプタ	アプリケーション	リカバリメディア	オプション添付品	保証拡張
	① 【Core i7-1370P/ Core i5-1350P/ Core i3-1315U搭載モデルのみ選択可能】	⑨ 標準化フラッシュメモリ(DRAM-less SSD/PCIe NVMe) 512GB *6 +64,400円			⑪ タッチ式指紋センサー追加 *4 +13,400円	⑭ マウス添付(光学式) +3,900円			⑯ Office Home & Business 2024追加 +62,400円		⑲ 【標準モデル/Secured-core PC対応モデルのみ選択可能】	⑳ PC Sustainability Support Service Basic/ノートパソコン用3年 +55,000円
	② 16GB (8GB×2) +109,400円	⑩ 標準化フラッシュメモリ(SSD/PCIe NVMe)1TB *6 +180,300円		⑫ 手のひら静脈センサー(PalmSecure-Fシリーズ互換追加) +41,100円	⑮ マウス添付(レーザー式) +6,600円				⑰ リカバリデータディスク+ドライバースディスク追加 +3,700円		㉑ PC Sustainability Support Service Basic/ノートパソコン用4年 +66,000円	
	③ 16GB (16GB×1) +109,400円			⑬ 手のひら静脈センサー(PalmSecure-Fシリーズ互換追加) *3*7 +63,100円							㉒ PC Sustainability Support Service Basic/ノートパソコン用5年 +80,000円	
	④ 32GB (16GB×2) +283,300円								⑱ 【標準モデル/Thunderbolt™ 4対応モデルのみ選択可能】		㉓ PC Sustainability Support Service Premium/ノートパソコン用3年 +66,000円	
	⑤ 32GB (32GB×1) *3 +283,300円								⑲ 【無線WAN (LTE)モデル/Secured-core PC対応モデルのみ選択可能】		㉔ PC Sustainability Support Service Premium/ノートパソコン用5年 +83,000円	
	⑦ 64GB (32GB×2) *3 +556,600円								⑳ リカバリデータディスク+ドライバースディスク追加 +3,700円		㉕ PC Sustainability Support Service Premium/ノートパソコン用5年 +100,000円	
	② 【Core i5-1335U搭載モデルのみ選択可能】										㉖ 保証拡張(3年間/パーツ保証+1年目翌営業日訪問修理) +3,800円	
	② 16GB (8GB×2) +109,400円								㉗ 【無線WAN (LTE)モデル/Thunderbolt™ 4対応モデルのみ選択可能】		㉖ 保証延長パック(3年間/翌営業日以降訪問修理) +15,000円	
	③ 16GB (16GB×1) +109,400円								㉘ リカバリデータディスク+ドライバースディスク追加 +3,700円		㉗ 保証延長パック(4年間/翌営業日以降訪問修理) +24,000円	
	⑤ 32GB (16GB×2) +283,300円										㉘ 保証延長パック(5年間/翌営業日以降訪問修理) +36,000円	
	⑥ 32GB (32GB×1) *3 +283,300円										㉙ 保証延長パック(3年間/引取修理) +14,000円	
	⑥ 64GB (32GB×2) *3 +556,600円										㉚ 保証延長パック(4年間/引取修理) +22,000円	
											㉛ 保証延長パック(5年間/引取修理) +32,000円	

- *1: 802.11ax無線LANは、IEEE 802.11a/b/g/n/ac/ax準拠です。
- *2: プリインストールされたWindows 11 Pro以外(ボリュームライセンスのWindows 11 Proも含む)を適用した場合は、Secured-core PCの機能は使用できません。
- *3: 本製品は受注生産品となります。詳細は富士通グループ営業または富士通販売パートナーまでお問い合わせください。
- *4: 本装置のタッチ式指紋センサーの指紋認証はWindows Hello専用です。AuthConductor Client Basicを含むAuthConductorシリーズ、SMARTACCESSシリーズではお使いになれません。
- *5: CLEARSURE Nextをご利用になるには、無線WANモデルのご購入、国際SMSが利用できる回線契約、およびCLEARSURE Nextサービス (P68 をご確認ください。)の契約が必要です。
- *6: Opallには対応していません。
- *7: 手のひら静脈センサー (PalmSecure-Fシリーズ互換)はSMARTACCESSシリーズではお使いになれません。
- *8: Windows 11 2024 Update
- *9: 無線WAN (LTE) モデルの対応通信事業者および各社のサービス内容については弊社ホームページ (<https://jp.fujitsu.com/platform/pc/product/related/wwan/lte.html>)をご参照ください。
- *10: 本OSは初回起動時にネットワーク接続が必須です。オフラインで初回起動をする方法については富士通グループ営業または富士通販売パートナーまでお問い合わせください。
- *11: Secured-core PC対応モデルはThunderbolt™ 4に対応しています。

[注] インテル® Core™ i5-1335Uおよびインテル® Core™ i3-1315U搭載モデルは、官公庁・自治体・教育機関・SOHO・個人事業主様向けです。

ドライバースディスクは標準添付されません。ご使用する際はストレージ内に格納されているデータをDVD-R媒体に書き出すか、カスタムメイドメニューから選択ください。

■変更/追加オプション 型名・価格一覧

項目	品名	型名	提供時期	希望小売価格 (円、税別)	適用機種		備考
					Secured-core PC対応モデル	Thunderbolt™ 4 対応モデル	
メモリ	① メモリ変更8GB→16GB (8GB×2/DDR4 SDRAM) *3	FMCMEM0RG	本体と同期	109,400	●	●	本体のメモリ構成を16GB (8GB×2)に変更します。本体の空きスロットは0です。 【Core i7-1370P/Core i5-1350P/Core i3-1315U搭載モデルのみ選択可能】
	② メモリ変更8GB→16GB (8GB×2/DDR4 SDRAM) *3	FMCMEM0RH	本体と同期	109,400	—	●	本体のメモリ構成を16GB (8GB×2)に変更します。本体の空きスロットは0です。 【Core i5-1335U搭載モデルのみ選択可能】
	③ メモリ変更8GB→16GB (16GB×1/DDR4 SDRAM) *3	FMCMEM0RJ	本体と同期	109,400	●	●	本体のメモリ構成を16GB (16GB×1)に変更します。本体の空きスロットは1です。
	④ メモリ変更8GB→32GB (16GB×2/DDR4 SDRAM) *3	FMCMEM0RK	本体と同期	283,300	●	●	本体のメモリ構成を32GB (16GB×2)に変更します。本体の空きスロットは0です。 【Core i7-1370P/Core i5-1350P/Core i3-1315U搭載モデルのみ選択可能】
	⑤ メモリ変更8GB→32GB (16GB×2/DDR4 SDRAM) *3	FMCMEM0RL	本体と同期	283,300	—	●	本体のメモリ構成を32GB (16GB×2)に変更します。本体の空きスロットは0です。 【Core i5-1335U搭載モデルのみ選択可能】
	⑥ メモリ変更8GB→32GB (32GB×1/DDR4 SDRAM) *3	FMCMEM0RM	本体と同期	283,300	●	●	本体のメモリ構成を32GB (32GB×1)に変更します。本体の空きスロットは1です。
	⑦ メモリ変更8GB→64GB (32GB×2/DDR4 SDRAM) *3	FMCMEM0RN	本体と同期	556,600	●	●	本体のメモリ構成を64GB (32GB×2)に変更します。本体の空きスロットは0です。 【Core i7-1370P/Core i5-1350P/Core i3-1315U搭載モデルのみ選択可能】
	⑧ メモリ変更8GB→64GB (32GB×2/DDR4 SDRAM) *3	FMCMEM0RP	本体と同期	556,600	—	●	本体のメモリ構成を64GB (32GB×2)に変更します。本体の空きスロットは0です。 【Core i5-1335U搭載モデルのみ選択可能】
ストレージ	⑨ SSD変更暗号化機能付フラッシュメモリ (DRAM-less SSD/PCIe NVMe) 256GB→暗号化機能付フラッシュメモリ (DRAM-less SSD/PCIe NVMe) 512GB *1	FMCHDD16T	本体と同期	64,400	●	●	標準の暗号化機能付フラッシュメモリ (DRAM-less SSD/PCIe NVMe) 256GBを暗号化機能付フラッシュメモリ (DRAM-less SSD/PCIe NVMe) 512GBに変更します。Opalには対応していません。
	⑩ SSD変更暗号化機能付フラッシュメモリ (DRAM-less SSD/PCIe NVMe) 256GB→暗号化機能付フラッシュメモリ (SSD/PCIe NVMe) 1TB *1	FMCHDD16X	本体と同期	180,300	●	●	標準の暗号化機能付フラッシュメモリ (DRAM-less SSD/PCIe NVMe) 256GBを暗号化機能付フラッシュメモリ (SSD/PCIe NVMe) 1TBに変更します。Opalには対応していません。
セキュリティ	⑪ タッチ式指紋センサー追加 *1	FMCSEC1FJ	本体と同期	13,400	●	●	タッチ式指紋センサーを追加します。
	⑫ 手のひら静脈センサー (PalmSecure-SLシリーズ互換) 追加 *1	FMCSEC13N	本体と同期	41,100	●	●	手のひら静脈センサー (PalmSecure-SLシリーズ互換)を追加します。
	⑬ 手のひら静脈センサー (PalmSecure-Fシリーズ互換) 追加 *1	FMCSEC13P	本体と同期	63,100	●	●	手のひら静脈センサー (PalmSecure-Fシリーズ互換)を追加します。
ポインティングデバイス	⑭ マウス添付 (光学式)	FMCPTD01X	本体と同期	3,900	●	●	USB接続の光学式マウス (スクロール機能付、FMV-MO316同等品) を添付します。
	⑮ マウス添付 (レーザー式)	FMCPTD01Y	本体と同期	6,600	●	●	USB接続のレーザー式小型マウス (スクロール機能付、FMV-MO506同等品) を添付します。
アプリケーション★1	⑯ Microsoft Office Home & Business 2024追加 *1	FMCAPL078	本体と同期	62,400	●	●	Microsoft Office Home & Business 2024を追加します。
リカバリメディア	⑰ リカバリデータディスク+ドライバースディスク追加 *1*2	FMCRDD29H	本体と同期	3,700	●	—	Windows 11 Pro (64bit) 用のリカバリディスクセットを添付します。 【標準モデルかつSecured-core PC対応モデルのみ選択可能】
	⑱ リカバリデータディスク+ドライバースディスク追加 *1*2	FMCRDD29J	本体と同期	3,700	—	●	Windows 11 Pro (64bit) 用のリカバリディスクセットを添付します。 【標準モデルかつThunderbolt™ 4対応モデルのみ選択可能】
	⑲ リカバリデータディスク+ドライバースディスク追加 *1*2	FMCRDD29K	本体と同期	3,700	●	—	Windows 11 Pro (64bit) 用のリカバリディスクセットを添付します。 【無線WAN (LTE) モデルかつSecured-core PC対応モデルのみ選択可能】
	⑳ リカバリデータディスク+ドライバースディスク追加 *1*2	FMCRDD29L	本体と同期	3,700	—	●	Windows 11 Pro (64bit) 用のリカバリディスクセットを添付します。 【無線WAN (LTE) モデルかつThunderbolt™ 4対応モデルのみ選択可能】
オプション添付品	㉑ プライバシーフィルター添付	FMCACC072	2025.1/下	17,300	●	●	覗き見防止用プライバシーフィルター。
保証拡張	㉒ PC Sustainability Support Service Basic (ノートパソコン用) 3年 *1	FMCNSUF31	本体と同期	55,000	●	●	予兆保守サービス、Basic版、3年間
	㉓ PC Sustainability Support Service Basic (ノートパソコン用) 4年 *1	FMCNSUF41	本体と同期	66,000	●	●	予兆保守サービス、Basic版、4年間
	㉔ PC Sustainability Support Service Basic (ノートパソコン用) 5年 *1	FMCNSUF51	本体と同期	80,000	●	●	予兆保守サービス、Basic版、5年間
	㉕ PC Sustainability Support Service Premium (ノートパソコン用) 3年 *1	FMCNSUG31	本体と同期	66,000	●	●	予兆保守サービス、Premium版、3年間
	㉖ PC Sustainability Support Service Premium (ノートパソコン用) 4年 *1	FMCNSUG41	本体と同期	83,000	●	●	予兆保守サービス、Premium版、4年間
	㉗ PC Sustainability Support Service Premium (ノートパソコン用) 5年 *1	FMCNSUG51	本体と同期	100,000	●	●	予兆保守サービス、Premium版、5年間
	㉘ 保証拡張 (3年間パーツ保証+1年目翌営業日訪問修理) *1	FMCNSUP04J	本体と同期	3,800	●	●	標準保証 (1年/パーツ保証+1年引取修理) を1年目翌営業日以降訪問修理&3年間パーツ保証に拡張します。保証拡張 (3年間パーツ保証+1年目翌営業日以降訪問修理) 規定の書面を同梱。
	㉙ 保証延長パック (3年間翌営業日以降訪問修理)	FMCNSUB31	本体と同期	15,000	●	●	標準保証 (1年/パーツ保証+1年引取修理) を3年間翌営業日以降訪問修理&3年間パーツ保証に延長します。
	㉚ 保証延長パック (4年間翌営業日以降訪問修理)	FMCNSUB41	本体と同期	24,000	●	●	標準保証 (1年/パーツ保証+1年引取修理) を4年間翌営業日以降訪問修理&4年間パーツ保証に延長します。
	㉛ 保証延長パック (5年間翌営業日以降訪問修理)	FMCNSUB51	本体と同期	36,000	●	●	標準保証 (1年/パーツ保証+1年引取修理) を5年間翌営業日以降訪問修理&5年間パーツ保証に延長します。
	㉜ 保証延長パック (3年間引取修理)	FMCNSUC31	本体と同期	14,000	●	●	標準保証 (1年/パーツ保証+1年引取修理) を3年間引取修理&3年間パーツ保証に延長します。
	㉝ 保証延長パック (4年間引取修理)	FMCNSUC41	本体と同期	22,000	●	●	標準保証 (1年/パーツ保証+1年引取修理) を4年間引取修理&4年間パーツ保証に延長します。
	㉞ 保証延長パック (5年間引取修理)	FMCNSUC51	本体と同期	32,000	●	●	標準保証 (1年/パーツ保証+1年引取修理) を5年間引取修理&5年間パーツ保証に延長します。

注) P18～P20にて別途注記がある場合を除き、選択できるカスタムメイドオプションは、各項目につき1点のみです。複数の選択はできません。また、カスタムメイドオプションの単独出荷はできません (購入後の変更・追加はできません)。

*1) 単体オプション品のご利用が限られるため、本体ご購入後は一切組み込み・変更ができなくなってしまうメニューです。必要のある場合は本体ご注文時に同時にご注文ください。
*2) 再セットアップ用のリカバリイメージはストレージ内に格納されています。リカバリイメージとリカバリデータディスクについての詳細はP3をご確認ください。
*3) 出荷後にオプション品のメモリを購入/搭載する際は、標準搭載のメモリを取り外す必要がある場合があります。
★1) 本Officeにはプロダクトキーを記載したライセンスカードは添付されません。本Officeは、出荷時に64bit版がプリインストールされています。32bit版のインストールはできません。本Officeをご利用になる場合は、インターネット接続が常に必要です。ご購入PCでのみ使用許諾されます。最新の状態でお使いいただくためには、インターネットへの接続が必要になります。グループポリシーはサポートしていません。再インストール時は、Microsoftストアから再インストール用モジュールをダウンロードする必要があります。Windows 11 Enterprise LTSC 2024/Windows 11 IoT Enterprise LTSC 2024/Windows 10 Enterprise LTSC 2021/Windows 10 IoT Enterprise 2021 LTSCでは本Officeをご利用いただけません。
マニュアル (製品ガイド) は富士通製品情報ページ (https://jp.fujitsu.com/platform/pc/) にて提供しております。
*別売の運用・保守サービス「SupportDesk」をご用意しております。詳しくはP45～P48をご覧ください。

A7 LIFEBOOK U9414/R (ピクトブラック)*12

無線WAN (CLEARSURE Next対応*5) モデルあり

14.0型ウルトラ・スリムモバイル



【 部分の構成パターンに対して、カスタムメイドで仕様の変更・追加が可能です。】

	型名	希望小売価格 (円、税別)	提供時期	OS	CPU	液晶/カメラ/ マイク	メモリ	ストレージ	光学 ドライブ	セキュリティ	ポインティング デバイス	キーボード	通信	バッテリー/ ACアダプタ	アプリケー ション	リカバリ メディア	オプション 添付品	保証拡張								
標準モデル	Evo™ & Secured-core PC 対応モデル*2*11	FMVU73002*3	857,300	済	Windows 11 Pro (64bit)*10*13	14.0型WUXGA (タッチパネル) & Webカメラ 顔認証 対応&マイク	16GB (オンボード)	暗号化 フラッシュ メモリ 512GB (DRAM- less SSD/ PCIe NVMe) *6	—	セキュリティ チップ (TPM 2.0) 標準搭載	フラット ポイント	JIS配列キー ボード (バックライト 機能付アイソ レーションキー ボード)	LAN (1000BASE-T) + 802.11 ax 無線LAN + Bluetooth *1	大容量 バッテリー*8 & 標準 Type-C ACアダプタ (65W)	—	—	—	標準保証 1年/パーツ 保証 + 1年引取 修理								
		FMVU73001	838,300																							
	Thunderbolt™ 4対応モデル	Secured-core PC 対応モデル*2*14	FMVU73004*3			570,100	Intel® Core™ Ultra 5 135U	14.0型WUXGA (タッチパネル) & Webカメラ 顔認証 対応&マイク				8GB (オンボード)	—						JIS配列キー ボード (アイソレ ーションキー ボード)	LAN (1000BASE-T) + 802.11 ax 無線LAN + Bluetooth *1						
			FMVU73003			551,100																				
		Thunderbolt™ 4対応モデル	Evo™ & Secured-core PC 対応モデル*2*11			FMVU73012*3	787,500	Intel® Core™ Ultra 7 165H				14.0型WUXGA (タッチパネル) & Webカメラ 顔認証 対応&マイク	16GB (オンボード)						暗号化 フラッシュ メモリ 256GB (DRAM- less SSD/ PCIe NVMe) *6	JIS配列キー ボード (バックライト 機能付アイソ レーションキー ボード)	LAN (1000BASE-T) + 802.11 ax 無線LAN + Bluetooth *1					
						FMVU73011	768,500																			
						FMVU73014*3	564,700															Intel® Core™ Ultra 5 135U	14.0型WUXGA (タッチパネル) & Webカメラ 顔認証 対応&マイク	8GB (オンボード)	JIS配列キー ボード (アイソレ ーションキー ボード)	LAN (1000BASE-T) + 802.11 ax 無線LAN + Bluetooth *1
						FMVU73013	545,700																			
						FMVU73016*3	559,500																			
						FMVU73015	540,500																			
無線WAN (5G)対応モデル*11	Evo™ & Secured-core PC 対応モデル*2*14	FMVU73006*3	1,001,700	Intel® Core™ Ultra 7 165H	14.0型WUXGA (タッチパネル) & Webカメラ 顔認証 対応&マイク	16GB (オンボード)	暗号化 フラッシュ メモリ 512GB (DRAM- less SSD/ PCIe NVMe) *6	JIS配列キー ボード (バックライト 機能付アイソ レーションキー ボード)	LAN (1000BASE-T) + 802.11 ax 無線LAN + Bluetooth *1																	
		FMVU73005	982,700																							
	Thunderbolt™ 4対応モデル	Secured-core PC 対応モデル*2*14	FMVU73008*3	714,500	Intel® Core™ Ultra 5 135U	14.0型WUXGA (タッチパネル) & Webカメラ 顔認証 対応&マイク	8GB (オンボード)	—	JIS配列キー ボード (アイソレ ーションキー ボード)	LAN (1000BASE-T) + 802.11 ax 無線LAN + Bluetooth *1																
			FMVU73007	695,500																						
			FMVU7301E*3	931,900							Intel® Core™ Ultra 7 165H	14.0型WUXGA (タッチパネル) & Webカメラ 顔認証 対応&マイク	16GB (オンボード)	暗号化 フラッシュ メモリ 256GB (DRAM- less SSD/ PCIe NVMe) *6	JIS配列キー ボード (バックライト 機能付アイソ レーションキー ボード)	LAN (1000BASE-T) + Bluetooth + 無線WAN (5G)*1										
			FMVU7301D	912,900																						
			FMVU7301G*3	709,100							Intel® Core™ Ultra 5 135U	14.0型WUXGA (タッチパネル) & Webカメラ 顔認証 対応&マイク	8GB (オンボード)	JIS配列キー ボード (アイソレ ーションキー ボード)	LAN (1000BASE-T) + 802.11 ax 無線LAN + Bluetooth *1											
			FMVU7301F	690,100																						
			FMVU7301J*3	703,900																						
			FMVU7301H	684,900																						

【 部分の構成パターンに対して、カスタムメイドで仕様の変更・追加が可能です。】

	型名	希望小売価格 (円、税別)	提供時期	OS	CPU	液晶/カメラ/ マイク	メモリ	ストレージ	光学 ドライブ	セキュリティ	ポインティング デバイス	キーボード	通信	バッテリー/ ACアダプタ	アプリケー ション	リカバリ メディア	オプション 添付品	保証拡張
無線 WAN (LTE) 対応 *フ	Thunderbolt™ 4対応モデル																	
	FMVU73018 *3	841,700	済	Windows 11 Pro (64bit) *10*13	インテル® Core™ Ultra 7 165H	14.0型WUXGA (タッチパネル) & Webカメラ 標準搭載 対応 & マイク	16GB (オンボード)	暗号化 フラッシュ メモリ 256GB (DRAM- less SSD/ PCIe NVMe) *6	—	セキュリティ チップ (TPM 2.0) 標準搭載	フラット ポイント	JIS配列キー ボード (バックライト 機能付アイソ レーションキー ボード)	LAN (1000BASE-T) + 802.11 ax 無線LAN インテル vPro® Enterprise プラットフォーム 対応 + Bluetooth + 無線WAN(LTE) *1	大容量 バッテリー*8 & 標準 Type-C ACアダプタ (65W)	—	—	—	標準保証 1年/パーツ 保証 + 1年引取 修理
	FMVU73017	822,700			インテル® Core™ Ultra 5 135U	14.0型WUXGA & Webカメラ 標準搭載 対応 & マイク	8GB (オンボード)					JIS配列キー ボード (アイソレー ションキー ボード)	LAN (1000BASE-T) + 802.11 ax 無線LAN + Bluetooth + 無線WAN(LTE) *1					
	FMVU7301A *3	618,900			インテル® Core™ Ultra 5 135U	14.0型WUXGA & Webカメラ 標準搭載 対応 & マイク	8GB (オンボード)					JIS配列キー ボード (アイソレー ションキー ボード)	LAN (1000BASE-T) + 802.11 ax 無線LAN + Bluetooth + 無線WAN(LTE) *1					
	FMVU73019	599,900			インテル® Core™ Ultra 5 135U	14.0型WUXGA & Webカメラ 標準搭載 対応 & マイク	8GB (オンボード)					JIS配列キー ボード (アイソレー ションキー ボード)	LAN (1000BASE-T) + 802.11 ax 無線LAN + Bluetooth + 無線WAN(LTE) *1					
	FMVU7301C *3	613,700			インテル® Core™ Ultra 5 125U	14.0型WUXGA & Webカメラ 標準搭載 対応 & マイク	8GB (オンボード)					JIS配列キー ボード (アイソレー ションキー ボード)	LAN (1000BASE-T) + 802.11 ax 無線LAN + Bluetooth + 無線WAN(LTE) *1					
FMVU7301B	594,700	インテル® Core™ Ultra 5 125U			14.0型WUXGA & Webカメラ 標準搭載 対応 & マイク	8GB (オンボード)	JIS配列キー ボード (アイソレー ションキー ボード)					LAN (1000BASE-T) + 802.11 ax 無線LAN + Bluetooth + 無線WAN(LTE) *1						

▶▶▶ 本体・カスタムメイド型名・価格一覧

各変更/追加メニュー①~⑭の型名/価格等詳細につきましては「**変更/追加オプション型名・価格一覧**」をご確認ください。

U9414/R (ピフトブラック)
無線WAN (CLEARSURE Next対応*5) モデルあり
の**カスタムメイド**

液晶/カメラ/マイク	メモリ	ストレージ	光学ドライブ	セキュリティ	ポインティングデバイス	キーボード	通信	バッテリー/ACアダプタ	アプリケーション	リカバリメディア	オプション添付品	保証拡張
	① 32GB (オンボード) +173,900円	② 64GB (オンボード) +447,200円		① 指紋認証機能付き電源ボタン変更 #4 +13,400円	② 指紋認証機能付き電源ボタン変更 #4 +13,400円	③ マウス添付 (光学式) +3,900円		⑤ Office Home & Business 2024追加 +62,400円			⑥ 【タッチパネル非搭載モデルのみ選択可能】 +55,000円	⑧ PC Sustainability Support Service Basic (ノートパソコン用) 3年 +15,000円
	② 32GB (オンボード) +283,300円	③ 16GB (オンボード) +109,400円		④ 指紋認証機能付き電源ボタン変更 #4 +13,400円	⑤ 指紋認証機能付き電源ボタン変更 #4 +13,400円	④ マウス添付 (レーザー式) +6,600円					⑦ 【Thunderbolt™ 4対応モデルかつCore Ultra 7 165H搭載モデルのみ選択可能】 +173,900円	⑨ PC Sustainability Support Service Basic (ノートパソコン用) 4年 +8,300円
	④ 32GB (オンボード) +283,300円	④ 32GB (オンボード) +173,900円		⑥ 指紋認証機能付き電源ボタン変更 #4 +13,400円	⑦ 指紋認証機能付き電源ボタン変更 #4 +13,400円						⑧ 【Thunderbolt™ 4対応モデルかつThunderbolt™ 4対応モデルのみ選択可能】 +447,200円	⑩ PC Sustainability Support Service Premium (ノートパソコン用) 3年 +66,000円
	⑥ 64GB (オンボード)*3 +447,200円	⑥ 64GB (オンボード)*3 +447,200円		⑧ 指紋認証機能付き電源ボタン変更 #4 +13,400円	⑨ 指紋認証機能付き電源ボタン変更 #4 +13,400円						⑨ 【Thunderbolt™ 4対応モデルかつCore Ultra 7 165H搭載モデルのみ選択可能】 +173,900円	⑪ PC Sustainability Support Service Premium (ノートパソコン用) 4年 +8,300円
	⑧ 16GB (オンボード) +109,400円	⑧ 16GB (オンボード) +109,400円		⑩ 指紋認証機能付き電源ボタン変更 #4 +13,400円	⑪ 指紋認証機能付き電源ボタン変更 #4 +13,400円						⑩ 【Thunderbolt™ 4対応モデルかつCore Ultra 5 125U搭載モデルのみ選択可能】 +109,400円	⑫ PC Sustainability Support Service Premium (ノートパソコン用) 5年 +100,000円
	⑩ 32GB (オンボード) +283,300円	⑩ 32GB (オンボード) +283,300円		⑫ 指紋認証機能付き電源ボタン変更 #4 +13,400円	⑬ 指紋認証機能付き電源ボタン変更 #4 +13,400円						⑪ 【Thunderbolt™ 4対応モデルかつCore Ultra 5 135U搭載モデルのみ選択可能】 +109,400円	⑬ 保証延長 (3年間) パーツ保証+1年目翌営業日訪問修理 +3,800円
	⑫ 64GB (オンボード)*3 +447,200円	⑫ 64GB (オンボード)*3 +447,200円		⑭ 指紋認証機能付き電源ボタン変更 #4 +13,400円	⑮ 指紋認証機能付き電源ボタン変更 #4 +13,400円						⑫ 【Thunderbolt™ 4対応モデルかつCore Ultra 5 125U搭載モデルのみ選択可能】 +109,400円	⑭ 保証延長 (3年間) パーツ保証+1年目翌営業日訪問修理 +3,800円
	⑭ 16GB (オンボード) +109,400円	⑭ 16GB (オンボード) +109,400円		⑯ 指紋認証機能付き電源ボタン変更 #4 +13,400円	⑰ 指紋認証機能付き電源ボタン変更 #4 +13,400円						⑬ 【Thunderbolt™ 4対応モデルかつThunderbolt™ 4対応モデルかつThunderbolt™ 4対応モデルのみ選択可能】 +447,200円	⑯ 保証延長 (3年間) パーツ保証+1年目翌営業日訪問修理 +3,800円
	⑯ 32GB (オンボード) +283,300円	⑯ 32GB (オンボード) +283,300円		⑱ 指紋認証機能付き電源ボタン変更 #4 +13,400円	⑲ 指紋認証機能付き電源ボタン変更 #4 +13,400円						⑭ 【Thunderbolt™ 4対応モデルかつCore Ultra 5 135U搭載モデルのみ選択可能】 +109,400円	⑰ 保証延長 (3年間) パーツ保証+1年目翌営業日訪問修理 +3,800円
	⑰ 64GB (オンボード)*3 +447,200円	⑰ 64GB (オンボード)*3 +447,200円		⑳ 指紋認証機能付き電源ボタン変更 #4 +13,400円	㉑ 指紋認証機能付き電源ボタン変更 #4 +13,400円						⑮ 【Thunderbolt™ 4対応モデルかつCore Ultra 5 125U搭載モデルのみ選択可能】 +109,400円	⑱ 保証延長 (3年間) パーツ保証+1年目翌営業日訪問修理 +3,800円
	⑲ 16GB (オンボード) +109,400円	⑲ 16GB (オンボード) +109,400円		㉒ 指紋認証機能付き電源ボタン変更 #4 +13,400円	㉓ 指紋認証機能付き電源ボタン変更 #4 +13,400円						⑯ 【Thunderbolt™ 4対応モデルかつCore Ultra 5 135U搭載モデルのみ選択可能】 +109,400円	㉒ 保証延長 (3年間) パーツ保証+1年目翌営業日訪問修理 +3,800円
	㉑ 32GB (オンボード) +283,300円	㉑ 32GB (オンボード) +283,300円		㉔ 指紋認証機能付き電源ボタン変更 #4 +13,400円	㉕ 指紋認証機能付き電源ボタン変更 #4 +13,400円						⑰ 【Thunderbolt™ 4対応モデルかつCore Ultra 5 125U搭載モデルのみ選択可能】 +109,400円	㉔ 保証延長 (3年間) パーツ保証+1年目翌営業日訪問修理 +3,800円
	㉒ 64GB (オンボード)*3 +447,200円	㉒ 64GB (オンボード)*3 +447,200円		㉖ 指紋認証機能付き電源ボタン変更 #4 +13,400円	㉗ 指紋認証機能付き電源ボタン変更 #4 +13,400円						⑰ 【Thunderbolt™ 4対応モデルかつCore Ultra 5 135U搭載モデルのみ選択可能】 +109,400円	㉖ 保証延長 (3年間) パーツ保証+1年目翌営業日訪問修理 +3,800円
	㉓ 16GB (オンボード) +109,400円	㉓ 16GB (オンボード) +109,400円		㉘ 指紋認証機能付き電源ボタン変更 #4 +13,400円	㉙ 指紋認証機能付き電源ボタン変更 #4 +13,400円						⑱ 【Thunderbolt™ 4対応モデルかつCore Ultra 5 125U搭載モデルのみ選択可能】 +109,400円	㉘ 保証延長 (3年間) パーツ保証+1年目翌営業日訪問修理 +3,800円
	㉔ 32GB (オンボード) +283,300円	㉔ 32GB (オンボード) +283,300円		㉚ 指紋認証機能付き電源ボタン変更 #4 +13,400円	㉛ 指紋認証機能付き電源ボタン変更 #4 +13,400円						⑱ 【Thunderbolt™ 4対応モデルかつCore Ultra 5 135U搭載モデルのみ選択可能】 +109,400円	㉚ 保証延長 (3年間) パーツ保証+1年目翌営業日訪問修理 +3,800円
	㉕ 64GB (オンボード)*3 +447,200円	㉕ 64GB (オンボード)*3 +447,200円		㉜ 指紋認証機能付き電源ボタン変更 #4 +13,400円	㉝ 指紋認証機能付き電源ボタン変更 #4 +13,400円						⑰ 【Thunderbolt™ 4対応モデルかつCore Ultra 5 125U搭載モデルのみ選択可能】 +109,400円	㉜ 保証延長 (3年間) パーツ保証+1年目翌営業日訪問修理 +3,800円
	㉖ 16GB (オンボード) +109,400円	㉖ 16GB (オンボード) +109,400円		㉞ 指紋認証機能付き電源ボタン変更 #4 +13,400円	㉟ 指紋認証機能付き電源ボタン変更 #4 +13,400円						⑱ 【Thunderbolt™ 4対応モデルかつCore Ultra 5 135U搭載モデルのみ選択可能】 +109,400円	㉞ 保証延長 (3年間) パーツ保証+1年目翌営業日訪問修理 +3,800円
	㉗ 32GB (オンボード) +283,300円	㉗ 32GB (オンボード) +283,300円		㊱ 指紋認証機能付き電源ボタン変更 #4 +13,400円	㊲ 指紋認証機能付き電源ボタン変更 #4 +13,400円						⑰ 【Thunderbolt™ 4対応モデルかつCore Ultra 5 125U搭載モデルのみ選択可能】 +109,400円	㊱ 保証延長 (3年間) パーツ保証+1年目翌営業日訪問修理 +3,800円
	㉘ 64GB (オンボード)*3 +447,200円	㉘ 64GB (オンボード)*3 +447,200円		㊳ 指紋認証機能付き電源ボタン変更 #4 +13,400円	㊴ 指紋認証機能付き電源ボタン変更 #4 +13,400円						⑱ 【Thunderbolt™ 4対応モデルかつCore Ultra 5 135U搭載モデルのみ選択可能】 +109,400円	㊳ 保証延長 (3年間) パーツ保証+1年目翌営業日訪問修理 +3,800円
	㉙ 16GB (オンボード) +109,400円	㉙ 16GB (オンボード) +109,400円		㊵ 指紋認証機能付き電源ボタン変更 #4 +13,400円	㊶ 指紋認証機能付き電源ボタン変更 #4 +13,400円						⑰ 【Thunderbolt™ 4対応モデルかつCore Ultra 5 125U搭載モデルのみ選択可能】 +109,400円	㊵ 保証延長 (3年間) パーツ保証+1年目翌営業日訪問修理 +3,800円
	㊱ 32GB (オンボード) +283,300円	㊱ 32GB (オンボード) +283,300円		㊷ 指紋認証機能付き電源ボタン変更 #4 +13,400円	㊸ 指紋認証機能付き電源ボタン変更 #4 +13,400円						⑱ 【Thunderbolt™ 4対応モデルかつCore Ultra 5 135U搭載モデルのみ選択可能】 +109,400円	㊷ 保証延長 (3年間) パーツ保証+1年目翌営業日訪問修理 +3,800円
	㊲ 64GB (オンボード)*3 +447,200円	㊲ 64GB (オンボード)*3 +447,200円		㊹ 指紋認証機能付き電源ボタン変更 #4 +13,400円	㊺ 指紋認証機能付き電源ボタン変更 #4 +13,400円						⑰ 【Thunderbolt™ 4対応モデルかつCore Ultra 5 125U搭載モデルのみ選択可能】 +109,400円	㊲ 保証延長 (3年間) パーツ保証+1年目翌営業日訪問修理 +3,800円
	㊳ 16GB (オンボード) +109,400円	㊳ 16GB (オンボード) +109,400円		㊻ 指紋認証機能付き電源ボタン変更 #4 +13,400円	㊼ 指紋認証機能付き電源ボタン変更 #4 +13,400円						⑱ 【Thunderbolt™ 4対応モデルかつCore Ultra 5 135U搭載モデルのみ選択可能】 +109,400円	㊳ 保証延長 (3年間) パーツ保証+1年目翌営業日訪問修理 +3,800円
	㊴ 32GB (オンボード) +283,300円	㊴ 32GB (オンボード) +283,300円		㊽ 指紋認証機能付き電源ボタン変更 #4 +13,400円	㊾ 指紋認証機能付き電源ボタン変更 #4 +13,400円						⑰ 【Thunderbolt™ 4対応モデルかつCore Ultra 5 125U搭載モデルのみ選択可能】 +109,400円	㊴ 保証延長 (3年間) パーツ保証+1年目翌営業日訪問修理 +3,800円
	㊵ 64GB (オンボード)*3 +447,200円	㊵ 64GB (オンボード)*3 +447,200円		㊿ 指紋認証機能付き電源ボタン変更 #4 +13,400円	㊿ 指紋認証機能付き電源ボタン変更 #4 +13,400円						⑱ 【Thunderbolt™ 4対応モデルかつCore Ultra 5 135U搭載モデルのみ選択可能】 +109,400円	㊵ 保証延長 (3年間) パーツ保証+1年目翌営業日訪問修理 +3,800円

- *1: 802.11ax無線LANは、IEEE 802.11a/b/g/n/ac/ax準拠です。
- *2: プリインストールされたWindows 11 Pro以外 (ボリュームライセンスのWindows 11 Proも含む) を適用した場合は、Secured-core PCの機能は使用できません。
- *3: 本製品は受注生産品となります。詳細は富士通グループ営業または富士通販売パートナーまでお問い合わせください。
- *4: 指紋認証機能付き電源ボタンの指紋認証はWindows Hello専用です。AuthConductor Client Basicを含むAuthConductorシリーズ、SMARTACCESSシリーズではお使いになれません。
- *5: CLEARSURE Nextをご利用になるには、無線WANモデルのご購入、国際SMSが利用できる回線契約、およびCLEARSURE Nextサービス (P68 をご確認ください。) の契約が必要です。
- *6: Opalには対応していません。
- *7: 無線WAN (LTE) モデルの対応通信事業者および各社のサービス内容については弊社ホームページ (<https://jp.fujitsu.com/platform/pc/product/related/wwan/lte.html>) をご参照ください。
- *8: 本製品のバッテリーは、お客様自身で交換できない仕様になっており、バッテリー交換は有償となります。
- *9: 手のひら静脈センサー (PalmSecure-Fシリーズ互換) はSMARTACCESSシリーズではお使いになれません。
- *10: Windows 11 2024 Update
- *11: 無線WAN (5G) モデルの対応通信事業者および各社のサービス内容については弊社ホームページ (<https://jp.fujitsu.com/platform/pc/product/related/wwan/5g.html>) をご参照ください。
- *12: 指紋認証機能付き電源ボタンは標準搭載していません。
- *13: 本OSは初回起動時にネットワーク接続が必須です。オフラインで初回起動をする方法については富士通グループ営業または富士通販売パートナーまでお問い合わせください。
- *14: Evo™ & Secured-core PC対応モデルおよびSecured-core PC対応モデルはThunderbolt™ 4に対応しています。

[注] インテル® Core™ Ultra 5 125U搭載モデルは、官公庁・自治体・教育機関・SOHO・個人事業主様向けです。

ドライバースディスクは標準添付されません。ご使用する際はストレージ内に格納されているデータをDVD-R媒体に書き出すか、カスタムメイドメニューから選択してください。

▶▶▶ 本体・カスタムメイド型名・価格一覧

■変更/追加オプション 型名・価格一覧 (メモリ～セキュリティ)

項目	品名	型名	提供時期	希望小売価格 (円、税別)	適用機種			備考
					Evo™ & Secured-core PC対応モデル	Secured-core PC対応モデル	Thunderbolt™ 4 対応モデル	
メモリ	① メモリ変更16GB→32GB (オンボード/LPDDR5X SDRAM) *1	FMCPRC1A5	本体と同期	173,900	●	—	—	本体のメモリ構成を32GB (オンボード)に変更します。 【Evo™ & Secured-core PC対応モデルのみ選択可能】
	② メモリ変更16GB→64GB (オンボード/LPDDR5X SDRAM) *1	FMCPRC1A6	本体と同期	447,200	●	—	—	本体のメモリ構成を64GB (オンボード)に変更します。 【Evo™ & Secured-core PC対応モデルのみ選択可能】
	③ メモリ変更8GB→16GB (オンボード/LPDDR5X SDRAM) *1	FMCPRC1A7	本体と同期	109,400	—	●	—	本体のメモリ構成を16GB (オンボード)に変更します。 【Secured-core PC対応モデルのみ選択可能】
	④ メモリ変更8GB→32GB (オンボード/LPDDR5X SDRAM) *1	FMCPRC1A8	本体と同期	283,300	—	●	—	本体のメモリ構成を32GB (オンボード)に変更します。 【Secured-core PC対応モデルのみ選択可能】
	⑤ メモリ変更16GB→32GB (オンボード/LPDDR5X SDRAM) *1	FMCPRC1A9	本体と同期	173,900	—	—	●	本体のメモリ構成を32GB (オンボード)に変更します。 【Thunderbolt™ 4対応モデルかつCore Ultra 7 165H搭載モデルのみ選択可能】
	⑥ メモリ変更16GB→64GB (オンボード/LPDDR5X SDRAM) *1	FMCPRC1AA	本体と同期	447,200	—	—	●	本体のメモリ構成を64GB (オンボード)に変更します。 【Thunderbolt™ 4対応モデルかつCore Ultra 7 165H搭載モデルのみ選択可能】
	⑦ メモリ変更8GB→16GB (オンボード/LPDDR5X SDRAM) *1	FMCPRC1AB	本体と同期	109,400	—	—	●	本体のメモリ構成を16GB (オンボード)に変更します。 【Thunderbolt™ 4対応モデルかつCore Ultra 5 135U搭載モデルのみ選択可能】
	⑧ メモリ変更8GB→32GB (オンボード/LPDDR5X SDRAM) *1	FMCPRC1AC	本体と同期	283,300	—	—	●	本体のメモリ構成を32GB (オンボード)に変更します。 【Thunderbolt™ 4対応モデルかつCore Ultra 5 135U搭載モデルのみ選択可能】
	⑨ メモリ変更8GB→16GB (オンボード/LPDDR5X SDRAM) *1	FMCPRC1AD	本体と同期	109,400	—	—	●	本体のメモリ構成を16GB (オンボード)に変更します。 【Thunderbolt™ 4対応モデルかつCore Ultra 5 125U搭載モデルのみ選択可能】
ストレージ	⑩ SSD変更暗号化機能付フラッシュメモリ (DRAM-less SSD/PCIe NVMe) 512GB→ 暗号化機能付フラッシュメモリ (SSD/PCIe NVMe) 1TB *1	FMCHDD1A4	本体と同期	115,900	●	—	—	標準の暗号化機能付フラッシュメモリ (DRAM-less SSD/PCIe NVMe) 512GBを暗号化機能付フラッシュメモリ (SSD/PCIe NVMe) 1TBに変更します。Opalには対応していません。 【Evo™ & Secured-core PC対応モデルのみ選択可能】
	⑪ SSD変更暗号化機能付フラッシュメモリ (DRAM-less SSD/PCIe NVMe) 256GB→ 暗号化機能付フラッシュメモリ (DRAM-less SSD/PCIe NVMe) 512GB *1	FMCHDD1A6	本体と同期	64,400	—	●	●	標準の暗号化機能付フラッシュメモリ (DRAM-less SSD/PCIe NVMe) 256GBを暗号化機能付フラッシュメモリ (DRAM-less SSD/PCIe NVMe) 512GBに変更します。Opalには対応していません。 【Secured-core PC対応モデル/Thunderbolt™ 4対応モデルのみ選択可能】 ※Evo™ & Secured-core PC対応モデルは選択不可。
	⑫ SSD変更暗号化機能付フラッシュメモリ (DRAM-less SSD/PCIe NVMe) 256GB→ 暗号化機能付フラッシュメモリ (SSD/PCIe NVMe) 1TB *1	FMCHDD1A7	本体と同期	180,300	—	●	●	標準の暗号化機能付フラッシュメモリ (DRAM-less SSD/PCIe NVMe) 256GBを暗号化機能付フラッシュメモリ (SSD/PCIe NVMe) 1TBに変更します。Opalには対応していません。 【Secured-core PC対応モデル/Thunderbolt™ 4対応モデルのみ選択可能】 ※Evo™ & Secured-core PC対応モデルは選択不可。
セキュリティ	⑬ 指紋認証機能付き電源ボタン変更 *1	FMCEC1FP	本体と同期	13,400	●	—	●	通常の電源ボタンを指紋認証機能付き電源ボタンに変更します。 【Core Ultra 7 165H搭載モデルかつ標準モデルのみ選択可能】
	⑭ 指紋認証機能付き電源ボタン変更& スマートカードスロット追加 *1	FMCEC1FV	本体と同期	24,200	●	—	●	通常の電源ボタンを指紋認証機能付き電源ボタンに変更し、スマートカードスロットを追加します。 【Core Ultra 7 165H搭載モデルかつ標準モデルのみ選択可能】
	⑮ 手のひら静脈センサー (PalmSecure-SLシリーズ互換) 追加 *1	FMCEC1FS	本体と同期	41,100	●	—	●	手のひら静脈センサー (PalmSecure-SLシリーズ互換) を追加します。 【Core Ultra 7 165H搭載モデルかつ標準モデルのみ選択可能】
	⑯ 手のひら静脈センサー (PalmSecure-SLシリーズ互換) & スマートカードスロット追加 *1	FMCEC1FX	本体と同期	51,900	●	—	●	手のひら静脈センサー (PalmSecure-SLシリーズ互換) とスマートカードスロットを追加します。 【Core Ultra 7 165H搭載モデルかつ標準モデルのみ選択可能】
	⑰ 手のひら静脈センサー (PalmSecure-Fシリーズ互換) 追加 *1	FMCEC1FT	本体と同期	63,100	●	—	●	手のひら静脈センサー (PalmSecure-Fシリーズ互換) を追加します。 【Core Ultra 7 165H搭載モデルかつ標準モデルのみ選択可能】
	⑱ 手のひら静脈センサー (PalmSecure-Fシリーズ互換) & スマートカードスロット追加 *1	FMCEC1FY	本体と同期	73,900	●	—	●	手のひら静脈センサー (PalmSecure-Fシリーズ互換) とスマートカードスロットを追加します。 【Core Ultra 7 165H搭載モデルかつ標準モデルのみ選択可能】
	⑲ 指紋認証機能付き電源ボタン変更 *1	FMCEC1G0	本体と同期	13,400	—	—	●	通常の電源ボタンを指紋認証機能付き電源ボタンに変更します。 【Core Ultra 7 165H搭載モデルかつ無線LAN (LTE) モデルのみ選択可能】
	⑳ 指紋認証機能付き電源ボタン変更& スマートカードスロット追加 *1	FMCEC1G4	本体と同期	24,200	—	—	●	通常の電源ボタンを指紋認証機能付き電源ボタンに変更し、スマートカードスロットを追加します。 【Core Ultra 7 165H搭載モデルかつ無線LAN (LTE) モデルのみ選択可能】
	㉑ 手のひら静脈センサー (PalmSecure-SLシリーズ互換) 追加 *1	FMCEC1G2	本体と同期	41,100	—	—	●	手のひら静脈センサー (PalmSecure-SLシリーズ互換) を追加します。 【Core Ultra 7 165H搭載モデルかつ無線LAN (LTE) モデルのみ選択可能】
	㉒ 手のひら静脈センサー (PalmSecure-SLシリーズ互換) & スマートカードスロット追加 *1	FMCEC1G6	本体と同期	51,900	—	—	●	手のひら静脈センサー (PalmSecure-SLシリーズ互換) とスマートカードスロットを追加します。 【Core Ultra 7 165H搭載モデルかつ無線LAN (LTE) モデルのみ選択可能】
	㉓ 手のひら静脈センサー (PalmSecure-Fシリーズ互換) 追加 *1	FMCEC1G3	本体と同期	63,100	—	—	●	手のひら静脈センサー (PalmSecure-Fシリーズ互換) を追加します。 【Core Ultra 7 165H搭載モデルかつ無線LAN (LTE) モデルのみ選択可能】
	㉔ 手のひら静脈センサー (PalmSecure-Fシリーズ互換) & スマートカードスロット追加 *1	FMCEC1G7	本体と同期	73,900	—	—	●	手のひら静脈センサー (PalmSecure-Fシリーズ互換) とスマートカードスロットを追加します。 【Core Ultra 7 165H搭載モデルかつ無線LAN (LTE) モデルのみ選択可能】
	㉕ 指紋認証機能付き電源ボタン変更 *1	FMCEC1G8	本体と同期	13,400	●	—	●	通常の電源ボタンを指紋認証機能付き電源ボタンに変更します。 【Core Ultra 7 165H搭載モデルかつ無線LAN (5G) モデルのみ選択可能】
	㉖ 指紋認証機能付き電源ボタン変更& スマートカードスロット追加 *1	FMCEC1GC	本体と同期	24,200	●	—	●	通常の電源ボタンを指紋認証機能付き電源ボタンに変更し、スマートカードスロットを追加します。 【Core Ultra 7 165H搭載モデルかつ無線LAN (5G) モデルのみ選択可能】
	㉗ 手のひら静脈センサー (PalmSecure-SLシリーズ互換) 追加 *1	FMCEC1GA	本体と同期	41,100	●	—	●	手のひら静脈センサー (PalmSecure-SLシリーズ互換) を追加します。 【Core Ultra 7 165H搭載モデルかつ無線LAN (5G) モデルのみ選択可能】
	㉘ 手のひら静脈センサー (PalmSecure-SLシリーズ互換) & スマートカードスロット追加 *1	FMCEC1GE	本体と同期	51,900	●	—	●	手のひら静脈センサー (PalmSecure-SLシリーズ互換) とスマートカードスロットを追加します。 【Core Ultra 7 165H搭載モデルかつ無線LAN (5G) モデルのみ選択可能】
	㉙ 手のひら静脈センサー (PalmSecure-Fシリーズ互換) 追加 *1	FMCEC1GB	本体と同期	63,100	●	—	●	手のひら静脈センサー (PalmSecure-Fシリーズ互換) を追加します。 【Core Ultra 7 165H搭載モデルかつ無線LAN (5G) モデルのみ選択可能】
	㉚ 手のひら静脈センサー (PalmSecure-Fシリーズ互換) & スマートカードスロット追加 *1	FMCEC1GF	本体と同期	73,900	●	—	●	手のひら静脈センサー (PalmSecure-Fシリーズ互換) とスマートカードスロットを追加します。 【Core Ultra 7 165H搭載モデルかつ無線LAN (5G) モデルのみ選択可能】
	㉛ 指紋認証機能付き電源ボタン変更 *1	FMCEC1GG	本体と同期	13,400	—	●	●	通常の電源ボタンを指紋認証機能付き電源ボタンに変更します。 【Core Ultra 5 135U/Core Ultra 5 125U搭載モデルかつ標準モデルのみ選択可能】
	㉜ 指紋認証機能付き電源ボタン変更& スマートカードスロット追加 *1	FMCEC1GL	本体と同期	24,200	—	●	●	通常の電源ボタンを指紋認証機能付き電源ボタンに変更し、スマートカードスロットを追加します。 【Core Ultra 5 135U/Core Ultra 5 125U搭載モデルかつ標準モデルのみ選択可能】
	㉝ 手のひら静脈センサー (PalmSecure-SLシリーズ互換) 追加 *1	FMCEC1GJ	本体と同期	41,100	—	●	●	手のひら静脈センサー (PalmSecure-SLシリーズ互換) を追加します。 【Core Ultra 5 135U/Core Ultra 5 125U搭載モデルかつ標準モデルのみ選択可能】
	㉞ 手のひら静脈センサー (PalmSecure-SLシリーズ互換) & スマートカードスロット追加 *1	FMCEC1GN	本体と同期	51,900	—	●	●	手のひら静脈センサー (PalmSecure-SLシリーズ互換) とスマートカードスロットを追加します。 【Core Ultra 5 135U/Core Ultra 5 125U搭載モデルかつ標準モデルのみ選択可能】
	㉟ 手のひら静脈センサー (PalmSecure-Fシリーズ互換) 追加 *1	FMCEC1GK	本体と同期	63,100	—	●	●	手のひら静脈センサー (PalmSecure-Fシリーズ互換) を追加します。 【Core Ultra 5 135U/Core Ultra 5 125U搭載モデルかつ標準モデルのみ選択可能】
	㊱ 手のひら静脈センサー (PalmSecure-Fシリーズ互換) & スマートカードスロット追加 *1	FMCEC1GP	本体と同期	73,900	—	●	●	手のひら静脈センサー (PalmSecure-Fシリーズ互換) とスマートカードスロットを追加します。 【Core Ultra 5 135U/Core Ultra 5 125U搭載モデルかつ標準モデルのみ選択可能】

注) P22～P24にて別途注釈がある場合を除き、選択できるカスタムメイドオプションは、各項目につき1点のみです。複数の選択はできません。また、カスタムメイドオプションの単独出荷はできません (購入後の変更・追加はできません)。
 *1) 単体オプションのご用意が無いため、本体ご購入後は一切組み込み・変更ができなくなってしまうメニューです。必要のある場合は本体ご注文時に同時にご注文ください。
 *2) 再セットアップ用のリカバリイメージはストレージ内に格納されています。リカバリイメージとリカバリデータディスクについての詳細はP3をご確認ください。
 *3) 本Officeにはプロダクトキーを記載したライセンスカードは添付されません。本Officeは、出荷時に64bit版がプリインストールされています。32bit版のインストールはできません。本Officeをご利用になる場合は、インターネット接続が必要になります。再インストール時は、Microsoftストアから再インストール用モジュールをダウンロードする必要があります。Windows 11 Enterprise LTSC 2024/Windows 11 IoT Enterprise LTSC 2024/Windows 10 Enterprise LTSC 2021/Windows 10 IoT Enterprise 2021 LTSCでは本Officeをご利用いただけません。
 マニュアル (製品ガイド) は富士通製品情報ページ (https://jp.fujitsu.com/platform/pc/) にて提供しております。
 *別売の運用・保守サービス「SupportDesk」をご用意しております。詳しくはP45～P48をご覧ください。

■変更/追加オプション 型名・価格一覧 (セキュリティ~保証拡張)

項目	品名	型名	提供時期	希望小売価格 (円、税別)	適用機種			備考
					Evo™ & Secured-core PC対応モデル	Secured-core PC対応モデル	Thunderbolt™ 4対応モデル	
セキュリティ	③ 指紋認証機能付き電源ボタン変更 *1	FMCSEC1GR	本体と同期	13,400	—	—	●	通常の電源ボタンを指紋認証機能付き電源ボタンに変更します。 【Core Ultra 5 135U/Core Ultra 5 125U搭載モデルかつ無線LAN (LTE) モデルのみ選択可能】
	④ 指紋認証機能付き電源ボタン変更&スマートカードスロット追加 *1	FMCSEC1GW	本体と同期	24,200	—	—	●	通常の電源ボタンを指紋認証機能付き電源ボタンに変更し、スマートカードスロットを追加します。 【Core Ultra 5 135U/Core Ultra 5 125U搭載モデルかつ無線LAN (LTE) モデルのみ選択可能】
	⑤ 手のひら静脈センサー (PalmSecure-SLシリーズ互換) 追加 *1	FMCSEC1GT	本体と同期	41,100	—	—	●	手のひら静脈センサー (PalmSecure-SLシリーズ互換) を追加します。 【Core Ultra 5 135U/Core Ultra 5 125U搭載モデルかつ無線LAN (LTE) モデルのみ選択可能】
	⑥ 手のひら静脈センサー (PalmSecure-SLシリーズ互換) & スマートカードスロット追加 *1	FMCSEC1GY	本体と同期	51,900	—	—	●	手のひら静脈センサー (PalmSecure-SLシリーズ互換) とスマートカードスロットを追加します。 【Core Ultra 5 135U/Core Ultra 5 125U搭載モデルかつ無線LAN (LTE) モデルのみ選択可能】
	⑦ 手のひら静脈センサー (PalmSecure-Fシリーズ互換) 追加 *1	FMCSEC1GV	本体と同期	63,100	—	—	●	手のひら静脈センサー (PalmSecure-Fシリーズ互換) を追加します。 【Core Ultra 5 135U/Core Ultra 5 125U搭載モデルかつ無線LAN (LTE) モデルのみ選択可能】
	⑧ 手のひら静脈センサー (PalmSecure-Fシリーズ互換) & スマートカードスロット追加 *1	FMCSEC1H0	本体と同期	73,900	—	—	●	手のひら静脈センサー (PalmSecure-Fシリーズ互換) とスマートカードスロットを追加します。 【Core Ultra 5 135U/Core Ultra 5 125U搭載モデルかつ無線LAN (LTE) モデルのみ選択可能】
	⑨ 指紋認証機能付き電源ボタン変更 *1	FMCSEC1H1	本体と同期	13,400	—	●	●	通常の電源ボタンを指紋認証機能付き電源ボタンに変更します。 【Core Ultra 5 135U/Core Ultra 5 125U搭載モデルかつ無線LAN (5G) モデルのみ選択可能】
	⑩ 指紋認証機能付き電源ボタン変更&スマートカードスロット追加 *1	FMCSEC1H5	本体と同期	24,200	—	●	●	通常の電源ボタンを指紋認証機能付き電源ボタンに変更し、スマートカードスロットを追加します。 【Core Ultra 5 135U/Core Ultra 5 125U搭載モデルかつ無線LAN (5G) モデルのみ選択可能】
	⑪ 手のひら静脈センサー (PalmSecure-SLシリーズ互換) 追加 *1	FMCSEC1H3	本体と同期	41,100	—	●	●	手のひら静脈センサー (PalmSecure-SLシリーズ互換) を追加します。 【Core Ultra 5 135U/Core Ultra 5 125U搭載モデルかつ無線LAN (5G) モデルのみ選択可能】
	⑫ 手のひら静脈センサー (PalmSecure-SLシリーズ互換) & スマートカードスロット追加 *1	FMCSEC1H7	本体と同期	51,900	—	●	●	手のひら静脈センサー (PalmSecure-SLシリーズ互換) とスマートカードスロットを追加します。 【Core Ultra 5 135U/Core Ultra 5 125U搭載モデルかつ無線LAN (5G) モデルのみ選択可能】
ポインティングデバイス	⑬ マウス添付 (光学式)	FMCPTD01X	本体と同期	3,900	●	●	●	USB接続の光学式マウス (スクロール機能付、FMV-MO316同等品) を添付します。
	⑭ マウス添付 (レーザー式)	FMCPTD01Y	本体と同期	6,600	●	●	●	USB接続のレーザー式小型マウス (スクロール機能付、FMV-MO506同等品) を添付します。
	⑮ Microsoft Office Home & Business 2024 追加 *1	FMCAPL078	本体と同期	62,400	●	●	●	Microsoft Office Home & Business 2024を追加します。
リカバリメディア	⑯ リカバリデータディスク+ドライバースディスク追加 *1*2	FMCRDD29T	本体と同期	3,700	●	●	—	Windows 11 Pro (64bit) 用のリカバリディスクセットを添付します。 【Evo™ & Secured-core PC対応モデル/Secured-core PC対応モデルかつ標準モデルのみ選択可能】
	⑰ リカバリデータディスク+ドライバースディスク追加 *1*2	FMCRDD29V	本体と同期	3,700	—	—	●	Windows 11 Pro (64bit) 用のリカバリディスクセットを添付します。 【Thunderbolt™ 4対応モデルかつ標準モデルのみ選択可能】
	⑱ リカバリデータディスク+ドライバースディスク追加 *1*2	FMCRDD29W	本体と同期	3,700	—	—	●	Windows 11 Pro (64bit) 用のリカバリディスクセットを添付します。 【Thunderbolt™ 4対応モデルかつ無線LAN (LTE) モデルのみ選択可能】
	⑲ リカバリデータディスク+ドライバースディスク追加 *1*2	FMCRDD29X	本体と同期	3,700	●	●	—	Windows 11 Pro (64bit) 用のリカバリディスクセットを添付します。 【Evo™ & Secured-core PC対応モデル/Secured-core PC対応モデルかつ無線LAN (5G) モデルのみ選択可能】
	⑳ リカバリデータディスク+ドライバースディスク追加 *1*2	FMCRDD29Y	本体と同期	3,700	—	—	●	Windows 11 Pro (64bit) 用のリカバリディスクセットを添付します。 【Thunderbolt™ 4対応モデルかつ無線LAN (5G) モデルのみ選択可能】
オプション添付品	㉑ プライバシーフィルター添付	FMCACC074	2025.1/下	17,900	●	●	●	覗き見防止用プライバシーフィルター。 【タッチパネル非搭載モデルのみ選択可能】
保証拡張	㉒ PC Sustainability Support Service Basic (ノートパソコン用) 3年 *1	FMCNSUF31	本体と同期	55,000	●	●	●	予兆保守サービス、Basic版、3年間
	㉓ PC Sustainability Support Service Basic (ノートパソコン用) 4年 *1	FMCNSUF41	本体と同期	66,000	●	●	●	予兆保守サービス、Basic版、4年間
	㉔ PC Sustainability Support Service Basic (ノートパソコン用) 5年 *1	FMCNSUF51	本体と同期	80,000	●	●	●	予兆保守サービス、Basic版、5年間
	㉕ PC Sustainability Support Service Premium (ノートパソコン用) 3年 *1	FMCNSUG31	本体と同期	66,000	●	●	●	予兆保守サービス、Premium版、3年間
	㉖ PC Sustainability Support Service Premium (ノートパソコン用) 4年 *1	FMCNSUG41	本体と同期	83,000	●	●	●	予兆保守サービス、Premium版、4年間
	㉗ PC Sustainability Support Service Premium (ノートパソコン用) 5年 *1	FMCNSUG51	本体と同期	100,000	●	●	●	予兆保守サービス、Premium版、5年間
	㉘ 保証拡張 (3年間パーツ保証+1年目翌営業日訪問修理) *1	FMCNSUP04J	本体と同期	3,800	●	●	●	標準保証 (1年/パーツ保証+1年引取修理) を1年目翌営業日以降訪問修理&3年間パーツ保証に拡張します。保証拡張 (3年間/パーツ保証+1年目翌営業日訪問修理) 規定の書面を同梱。
	㉙ 保証延長パック (3年間翌営業日以降訪問修理)	FMCNSUB31	本体と同期	15,000	●	●	●	標準保証 (1年/パーツ保証+1年引取修理) を3年間翌営業日以降訪問修理&3年間パーツ保証に延長します。
	㉚ 保証延長パック (4年間翌営業日以降訪問修理)	FMCNSUB41	本体と同期	24,000	●	●	●	標準保証 (1年/パーツ保証+1年引取修理) を4年間翌営業日以降訪問修理&4年間パーツ保証に延長します。
	㉛ 保証延長パック (5年間翌営業日以降訪問修理)	FMCNSUB51	本体と同期	36,000	●	●	●	標準保証 (1年/パーツ保証+1年引取修理) を5年間翌営業日以降訪問修理&5年間パーツ保証に延長します。
	㉜ 保証延長パック (3年間引取修理)	FMCNSUC31	本体と同期	14,000	●	●	●	標準保証 (1年/パーツ保証+1年引取修理) を3年間引取修理&3年間パーツ保証に延長します。
	㉝ 保証延長パック (4年間引取修理)	FMCNSUC41	本体と同期	22,000	●	●	●	標準保証 (1年/パーツ保証+1年引取修理) を4年間引取修理&4年間パーツ保証に延長します。
	㉞ 保証延長パック (5年間引取修理)	FMCNSUC51	本体と同期	32,000	●	●	●	標準保証 (1年/パーツ保証+1年引取修理) を5年間引取修理&5年間パーツ保証に延長します。

注) P22~P24にて別途注釈がある場合を除き、選択できるカスタムメイドオプションは、各項目につき1点のみです。複数の選択はできません。また、カスタムメイドオプションの単独出荷はできません (購入後の変更・追加はできません)。
 *1) 単体オプション品のご用意がないうえ、本体ご購入後は一切組み込み・変更ができなくなってしまうメニューです。必要のある場合は本体ご注文時に同時にご注文ください。
 *2) 再セットアップ用のリカバリイメージはストレージ内に格納されています。リカバリイメージとリカバリデータディスクについての詳細はP3をご確認ください。
 *3) 本Officeにはプロダクトキーを記載したライセンスカードは添付されません。本Officeは、出荷時に64bit版がプリインストールされています。32bit版のインストールはできません。本Officeをご利用になる場合は、インターネット接続が常に必要です。ご購入PCでのみ使用許諾されます。最新の状態でお使いいただくためには、インターネットへの接続が必要になります。グループポリシーはサポートしていません。再インストール時は、Microsoftストアから再インストール用モジュールをダウンロードする必要があります。Windows 11 Enterprise LTSC 2024/Windows 11 IoT Enterprise LTSC 2024/Windows 10 Enterprise LTSC 2024/Windows 10 IoT Enterprise 2021 LTSCでは本Officeをご利用いただけません。
 マニュアル (製品ガイド) は富士通製品情報ページ (https://jp.fujitsu.com/platform/pc/) にて提供しております。
 *別売の運用・保守サービス「SupportDesk」をご用意しております。詳しくはP45~P48をご覧ください。

A8 LIFEBOOK U9414/R (シルバーホワイト) *10

無線WAN (CLEARSURE Next対応*4) モデルあり

14.0型ウルトラ・スリムモバイル



【 部分の構成パターンに対して、カスタムメイドで仕様の変更・追加が可能です。】

	型名	希望小売価格 (円、税別)	提供時期	OS	CPU	液晶/カメラ/マイク	メモリ	ストレージ	光学ドライブ	セキュリティ	ポインティングデバイス	キーボード	通信	バッテリー/ACアダプタ	アプリケーション	リカバリメディア	オプション添付品	保証拡張													
標準モデル	FMVU73022*3	799,000	済	Windows 11 Pro (64bit) *2*11	インテル® Core™ Ultra 7 165H	14.0型WUXGA (タッチパネル) & Webカメラ (顔認証対応) & マイク	16GB (オンボード)	暗号化フラッシュメモリ 256GB (DRAM-less SSD/PCIe NVMe) *5	—	セキュリティチップ (TPM 2.0) 標準搭載	フラットポイント	JIS配列キーボード (バックライト機能付) アイソレーションキーボード	LAN (1000BASE-T) + 802.11 ax 無線LAN インテル® vPro® Enterprise プラトフォーム対応 + Bluetooth *1	大容量バッテリー*7 & 標準 Type-C ACアダプタ (65W)	—	—	—	標準保証 1年/パーツ保証 + 1年引取修理													
	FMVU73021	780,000																													
	FMVU73024*3	576,200				インテル® Core™ Ultra 5 135U	14.0型WUXGA (タッチパネル) & Webカメラ (顔認証対応) & マイク												8GB (オンボード)	JIS配列キーボード (アイソレーションキーボード)	LAN (1000BASE-T) + 802.11 ax 無線LAN + Bluetooth *1										
	FMVU73023	557,200																													
	FMVU73026*3	571,000				インテル® Core™ Ultra 5 125U	14.0型WUXGA (タッチパネル) & Webカメラ (顔認証対応) & マイク												16GB (オンボード)	JIS配列キーボード (バックライト機能付) アイソレーションキーボード	LAN (1000BASE-T) + 802.11 ax 無線LAN + Bluetooth *1										
	FMVU73025	552,000																													
FMVU7302E*3	943,400	インテル® Core™ Ultra 7 165H			14.0型WUXGA (タッチパネル) & Webカメラ (顔認証対応) & マイク	16GB (オンボード)	JIS配列キーボード (バックライト機能付) アイソレーションキーボード					LAN (1000BASE-T) + 802.11 ax 無線LAN インテル® vPro® Enterprise プラトフォーム対応 + Bluetooth + 無線WAN (5G) *1																			
FMVU7302D	924,400																														
Thunderbolt™ 4対応モデル	FMVU7302G*3	720,600			済	Windows 11 Pro (64bit) *2*11	インテル® Core™ Ultra 5 135U					14.0型WUXGA (タッチパネル) & Webカメラ (顔認証対応) & マイク	8GB (オンボード)						暗号化フラッシュメモリ 256GB (DRAM-less SSD/PCIe NVMe) *5	—	セキュリティチップ (TPM 2.0) 標準搭載	フラットポイント	JIS配列キーボード (アイソレーションキーボード)	LAN (1000BASE-T) + 802.11 ax 無線LAN + Bluetooth + 無線WAN (5G) *1	大容量バッテリー*7 & 標準 Type-C ACアダプタ (65W)	—	—	標準保証 1年/パーツ保証 + 1年引取修理			
	FMVU7302F	701,600																													
	FMVU7302J*3	715,400										インテル® Core™ Ultra 5 125U	14.0型WUXGA (タッチパネル) & Webカメラ (顔認証対応) & マイク																16GB (オンボード)	JIS配列キーボード (バックライト機能付) アイソレーションキーボード	LAN (1000BASE-T) + 802.11 ax 無線LAN インテル® vPro® Enterprise プラトフォーム対応 + Bluetooth + 無線WAN (LTE) *1
	FMVU7302H	696,400																													
	FMVU73028*3	853,200	インテル® Core™ Ultra 7 165H	14.0型WUXGA (タッチパネル) & Webカメラ (顔認証対応) & マイク				16GB (オンボード)	JIS配列キーボード (バックライト機能付) アイソレーションキーボード	LAN (1000BASE-T) + 802.11 ax 無線LAN インテル® vPro® Enterprise プラトフォーム対応 + Bluetooth + 無線WAN (LTE) *1																					
	FMVU73027	834,200																													
FMVU7302A*3	630,400	インテル® Core™ Ultra 5 135U	14.0型WUXGA (タッチパネル) & Webカメラ (顔認証対応) & マイク	8GB (オンボード)	JIS配列キーボード (アイソレーションキーボード)	LAN (1000BASE-T) + 802.11 ax 無線LAN + Bluetooth + 無線WAN (LTE) *1																									
FMVU73029	611,400																														
FMVU7302C*3	625,200	インテル® Core™ Ultra 5 125U	14.0型WUXGA (タッチパネル) & Webカメラ (顔認証対応) & マイク	16GB (オンボード)	JIS配列キーボード (バックライト機能付) アイソレーションキーボード	LAN (1000BASE-T) + 802.11 ax 無線LAN + Bluetooth + 無線WAN (LTE) *1																									
FMVU7302B	606,200																														

▶▶▶ 本体・カスタムメイド型名・価格一覧

各変更/追加メニュー①~⑬の型名/価格等詳細につきましては「変更/追加オプション型名・価格一覧」をご確認ください。

U9414/R (シルバーホワイト)
無線WAN (CLEARSURE Next対応*4) モデルあり
のカスタムメイド

液晶/カメラ/マイク	メモリ	ストレージ	光学ドライブ	セキュリティ	ポインティングデバイス	キーボード	通信	バッテリー/ACアダプタ	アプリケーション	リカバリメディア	オプション添付品	保証拡張
	⑥ 【Core Ultra 7 165H搭載モデルのみ選択可能】 ① 32GB (オンボード) +173,900円 ② 64GB (オンボード) +447,200円 ③ 【Core Ultra 5 135U搭載モデルのみ選択可能】 ③ 16GB (オンボード) +109,400円 ④ 32GB (オンボード) +283,300円 ⑤ 【Core Ultra 5 125U搭載モデルのみ選択可能】 ⑤ 16GB (オンボード) +109,400円	⑥ 暗号化フラッシュメモリ(DRAMless) SSD/PCe NVMe) 512GB *5 +64,400円		⑥ 【Core Ultra 7 165H搭載モデルのみ選択可能】 ⑥ 指紋認証機能付き電源ボタン変更 *12 +13,400円 ⑦ 指紋認証機能付き電源ボタン変更 *12 +13,400円 ⑧ 指紋認証機能付き電源ボタン変更 *12 スマートカードスロット追加*12 +24,200円 ⑨ 指紋認証機能付き電源ボタン変更 *12 スマートカードスロット追加*12 +24,200円 ⑩ 手のひら静脈センサー (PalmSecure-SL シリーズ互換)追加 +41,100円 ⑪ 手のひら静脈センサー (PalmSecure-SL シリーズ互換)追加 スマートカードスロット追加 +51,900円 ⑫ 手のひら静脈センサー (PalmSecure-Fシリーズ互換)追加*3 +63,100円 ⑬ 手のひら静脈センサー (PalmSecure-Fシリーズ互換)追加*3 スマートカードスロット追加 +73,900円 ⑭ 【Core Ultra 7 165H搭載モデルから無線LAN/WAN(LTE)モデルのみ選択可能】 ⑭ 指紋認証機能付き電源ボタン変更 *12 +13,400円 ⑮ 指紋認証機能付き電源ボタン変更 *12 スマートカードスロット追加*12 +24,200円 ⑯ 手のひら静脈センサー (PalmSecure-SL シリーズ互換)追加 +41,100円 ⑰ 手のひら静脈センサー (PalmSecure-SL シリーズ互換)追加 スマートカードスロット追加 +51,900円 ⑱ 手のひら静脈センサー (PalmSecure-Fシリーズ互換)追加*3 +63,100円 ⑲ 手のひら静脈センサー (PalmSecure-Fシリーズ互換)追加*3 スマートカードスロット追加 +73,900円 ⑳ 【Core Ultra 7 165H搭載モデルから無線LAN/WAN(5G)モデルのみ選択可能】 ㉑ 指紋認証機能付き電源ボタン変更 *12 +13,400円 ㉒ 指紋認証機能付き電源ボタン変更 *12 スマートカードスロット追加*12 +24,200円 ㉓ 手のひら静脈センサー (PalmSecure-SL シリーズ互換)追加 +41,100円 ㉔ 手のひら静脈センサー (PalmSecure-SL シリーズ互換)追加 スマートカードスロット追加 +51,900円 ㉕ 手のひら静脈センサー (PalmSecure-Fシリーズ互換)追加*3 +63,100円 ㉖ 手のひら静脈センサー (PalmSecure-Fシリーズ互換)追加*3 スマートカードスロット追加 +73,900円	④④ マウス添付 (光学式) +3,900円 ⑤⑤ マウス添付 (レーザー式) +6,600円		④④ Office Home & Business 2024追加 +62,400円	④④ 【標準モデルのみ選択可能】 ⑤⑤ 【タッチパネル非搭載モデルのみ選択可能】	④④ リカバリデータ ディスク+ドライバー+ディスク追加 +3,700円 ⑤⑤ プライバシーフィルター 添付*3 +17,900円	④④ 【無線WAN (LTE) モデルのみ選択可能】 ⑤⑤ 【無線WAN (5G) モデルのみ選択可能】 ⑥⑥ リカバリデータ ディスク+ドライバー+ディスク追加 +3,700円 ⑦⑦ 【無線WAN (LTE) モデルのみ選択可能】 ⑧⑧ リカバリデータ ディスク追加 +3,700円	⑤⑤ PC Sustainability Support Service Basic(1年) バック用3年 +55,000円 ⑥⑥ PC Sustainability Support Service Basic(1年) バック用4年 +55,000円 ⑦⑦ PC Sustainability Support Service Premium(1年) バック用3年 +66,000円 ⑧⑧ PC Sustainability Support Service Premium(1年) バック用4年 +83,000円 ⑨⑨ PC Sustainability Support Service Premium(1年) バック用5年 +100,000円	⑩⑩ 保証拡張 (3年間) パーツ保証+1年目翌営業日訪問修理 +3,800円 ⑪⑪ 保証延長 バック (3年間) 翌営業日以降訪問修理 +15,000円 ⑫⑫ 保証延長 バック (4年間) 翌営業日以降訪問修理 +24,000円 ⑬⑬ 保証延長 バック (5年間) 翌営業日以降訪問修理 +36,000円 ⑭⑭ 保証延長 バック (3年間) 引取修理 +14,000円 ⑮⑮ 保証延長 バック (4年間) 引取修理 +22,000円 ⑯⑯ 保証延長 バック (5年間) 引取修理 +32,000円

- *1: 802.11ax無線LANは、IEEE 802.11a/b/g/n/ac/ax準拠です。
- *2: Windows 11 2024 Update
- *3: 本製品は受注生産品となります。詳細は富士通グループ営業または富士通販売パートナーまでお問い合わせください。
- *4: CLEARSURE Nextをご利用になります。無線WANモデルのご購入、国際SMSが利用できる回線契約、およびCLEARSURE Nextサービス (P68 をご確認ください。) の契約が必要です。
- *5: Opallには対応していません。
- *6: 無線WAN (LTE) モデルの対応通信事業者および各社のサービス内容については弊社ホームページ (<https://jp.fujitsu.com/platform/pc/product/related/wwan/lte.html>) をご参照ください。
- *7: 本製品のバッテリーは、お客様 yourself で交換できない仕様になっており、バッテリー交換は有償となります。
- *8: 手のひら静脈センサー (PalmSecure-Fシリーズ互換) はSMARTACCESSシリーズではお使いになれません。
- *9: 無線WAN (5G) モデルの対応通信事業者および各社のサービス内容については弊社ホームページ (<https://jp.fujitsu.com/platform/pc/product/related/wwan/5g.html>) をご参照ください。
- *10: 指紋認証機能付き電源ボタンは標準搭載していません。
- *11: 本OSは初回起動時にネットワーク接続が必要です。オフラインで初回起動をする方法については富士通グループ営業または富士通販売パートナーまでお問い合わせください。
- *12: 指紋認証機能付き電源ボタンの指紋認証はWindows Hello専用です。AuthConductor Client Basicを含むAuthConductorシリーズ、SMARTACCESSシリーズではお使いになれません。

[注] インテル® Core™ Ultra 5 125U搭載モデルは、官公庁・自治体・教育機関・SOHO・個人事業主様向けです。

ドライバースディスクは標準添付されません。ご使用する際はストレージ内に格納されているデータをDVD-R媒体に書き出すか、カスタムメイドメニューから選択ください。

▶▶▶ 本体・カスタムメイド型名・価格一覧

■変更/追加オプション 型名・価格一覧 (メモリ～セキュリティ)

項目	品名	型名	提供時期	希望小売価格 (円、税別)	備考
メモリ	① メモリ変更16GB→32GB (オンボード/LPDDR5X SDRAM) *1	FMCPRC1A9	本体と同期	173,900	本体のメモリ構成を32GB(オンボード)に変更します。 【Core Ultra 7 165H搭載モデルのみ選択可能】
	② メモリ変更16GB→64GB (オンボード/LPDDR5X SDRAM) *1	FMCPRC1AA	本体と同期	447,200	本体のメモリ構成を64GB(オンボード)に変更します。 【Core Ultra 7 165H搭載モデルのみ選択可能】
	③ メモリ変更8GB→16GB (オンボード/LPDDR5X SDRAM) *1	FMCPRC1AB	本体と同期	109,400	本体のメモリ構成を16GB(オンボード)に変更します。 【Core Ultra 5 135U搭載モデルのみ選択可能】
	④ メモリ変更8GB→32GB (オンボード/LPDDR5X SDRAM) *1	FMCPRC1AC	本体と同期	283,300	本体のメモリ構成を32GB(オンボード)に変更します。 【Core Ultra 5 135U搭載モデルのみ選択可能】
	⑤ メモリ変更8GB→16GB (オンボード/LPDDR5X SDRAM) *1	FMCPRC1AD	本体と同期	109,400	本体のメモリ構成を16GB(オンボード)に変更します。 【Core Ultra 5 125U搭載モデルのみ選択可能】
ストレージ	⑥ SSD変更暗号化機能付フラッシュメモリ (DRAM-less SSD/PCIe NVMe) 256GB→ 暗号化機能付フラッシュメモリ (DRAM-less SSD/PCIe NVMe) 512GB *1	FMCHDD1A6	本体と同期	64,400	標準の暗号化機能付フラッシュメモリ(DRAM-less SSD/PCIe NVMe) 256GB を暗号化機能付フラッシュメモリ(DRAM-less SSD/PCIe NVMe) 512GBに 変更します。 Opalには対応していません。
	⑦ SSD変更暗号化機能付フラッシュメモリ (DRAM-less SSD/PCIe NVMe) 256GB→ 暗号化機能付フラッシュメモリ(SSD/PCIe NVMe) 1TB *1	FMCHDD1A7	本体と同期	180,300	標準の暗号化機能付フラッシュメモリ(DRAM-less SSD/PCIe NVMe) 256GB を暗号化機能付フラッシュメモリ(SSD/PCIe NVMe) 1TBに変更します。 Opalには対応していません。
セキュリティ	⑧ 指紋認証機能付き電源ボタン変更 *1	FMCSSEC1H9	本体と同期	13,400	通常の電源ボタンを指紋認証機能付き電源ボタンに変更します。 【Core Ultra 7 165H搭載モデルかつ標準モデルのみ選択可能】
	⑨ 指紋認証機能付き電源ボタン変更&スマートカードスロット追加 *1	FMCSSEC1HD	本体と同期	24,200	通常の電源ボタンを指紋認証機能付き電源ボタンに変更し、スマートカードス ロットを追加します。 【Core Ultra 7 165H搭載モデルかつ標準モデルのみ選択可能】
	⑩ 手のひら静脈センサー(PalmSecure-SLシリーズ互換)追加 *1	FMCSSEC1HB	本体と同期	41,100	手のひら静脈センサー(PalmSecure-SLシリーズ互換)を追加します。 【Core Ultra 7 165H搭載モデルかつ標準モデルのみ選択可能】
	⑪ 手のひら静脈センサー(PalmSecure-SLシリーズ互換) & スマートカードスロット追加 *1	FMCSSEC1HF	本体と同期	51,900	手のひら静脈センサー(PalmSecure-SLシリーズ互換)とスマートカードス ロットを追加します。 【Core Ultra 7 165H搭載モデルかつ標準モデルのみ選択可能】
	⑫ 手のひら静脈センサー(PalmSecure-Fシリーズ互換)追加 *1	FMCSSEC1HC	本体と同期	63,100	手のひら静脈センサー(PalmSecure-Fシリーズ互換)を追加します。 【Core Ultra 7 165H搭載モデルかつ標準モデルのみ選択可能】
	⑬ 手のひら静脈センサー(PalmSecure-Fシリーズ互換) & スマートカードスロット追加 *1	FMCSSEC1HG	本体と同期	73,900	手のひら静脈センサー(PalmSecure-Fシリーズ互換)とスマートカードス ロットを追加します。 【Core Ultra 7 165H搭載モデルかつ標準モデルのみ選択可能】
	⑭ 指紋認証機能付き電源ボタン変更 *1	FMCSSEC1HH	本体と同期	13,400	通常の電源ボタンを指紋認証機能付き電源ボタンに変更します。 【Core Ultra 7 165H搭載モデルかつ無線WAN(LTE)モデルのみ選択可能】
	⑮ 指紋認証機能付き電源ボタン変更&スマートカードスロット追加 *1	FMCSSEC1HM	本体と同期	24,200	通常の電源ボタンを指紋認証機能付き電源ボタンに変更し、スマートカードス ロットを追加します。 【Core Ultra 7 165H搭載モデルかつ無線WAN(LTE)モデルのみ選択可能】
	⑯ 手のひら静脈センサー(PalmSecure-SLシリーズ互換)追加 *1	FMCSSEC1HK	本体と同期	41,100	手のひら静脈センサー(PalmSecure-SLシリーズ互換)を追加します。 【Core Ultra 7 165H搭載モデルかつ無線WAN(LTE)モデルのみ選択可能】
	⑰ 手のひら静脈センサー(PalmSecure-SLシリーズ互換) & スマートカードスロット追加 *1	FMCSSEC1HP	本体と同期	51,900	手のひら静脈センサー(PalmSecure-SLシリーズ互換)とスマートカードス ロットを追加します。 【Core Ultra 7 165H搭載モデルかつ無線WAN(LTE)モデルのみ選択可能】
	⑱ 手のひら静脈センサー(PalmSecure-Fシリーズ互換)追加 *1	FMCSSEC1HL	本体と同期	63,100	手のひら静脈センサー(PalmSecure-Fシリーズ互換)を追加します。 【Core Ultra 7 165H搭載モデルかつ無線WAN(LTE)モデルのみ選択可能】
	⑲ 手のひら静脈センサー(PalmSecure-Fシリーズ互換) & スマートカードスロット追加 *1	FMCSSEC1HR	本体と同期	73,900	手のひら静脈センサー(PalmSecure-Fシリーズ互換)とスマートカードス ロットを追加します。 【Core Ultra 7 165H搭載モデルかつ無線WAN(LTE)モデルのみ選択可能】
	⑳ 指紋認証機能付き電源ボタン変更 *1	FMCSSEC1HS	本体と同期	13,400	通常の電源ボタンを指紋認証機能付き電源ボタンに変更します。 【Core Ultra 7 165H搭載モデルかつ無線WAN(5G)モデルのみ選択可能】
	㉑ 指紋認証機能付き電源ボタン変更&スマートカードスロット追加 *1	FMCSSEC1HX	本体と同期	24,200	通常の電源ボタンを指紋認証機能付き電源ボタンに変更し、スマートカードス ロットを追加します。 【Core Ultra 7 165H搭載モデルかつ無線WAN(5G)モデルのみ選択可能】
	㉒ 手のひら静脈センサー(PalmSecure-SLシリーズ互換)追加 *1	FMCSSEC1HV	本体と同期	41,100	手のひら静脈センサー(PalmSecure-SLシリーズ互換)を追加します。 【Core Ultra 7 165H搭載モデルかつ無線WAN(5G)モデルのみ選択可能】
	㉓ 手のひら静脈センサー(PalmSecure-SLシリーズ互換) & スマートカードスロット追加 *1	FMCSSEC1J0	本体と同期	51,900	手のひら静脈センサー(PalmSecure-SLシリーズ互換)とスマートカードス ロットを追加します。 【Core Ultra 7 165H搭載モデルかつ無線WAN(5G)モデルのみ選択可能】
	㉔ 手のひら静脈センサー(PalmSecure-Fシリーズ互換)追加 *1	FMCSSEC1HW	本体と同期	63,100	手のひら静脈センサー(PalmSecure-Fシリーズ互換)を追加します。 【Core Ultra 7 165H搭載モデルかつ無線WAN(5G)モデルのみ選択可能】
	㉕ 手のひら静脈センサー(PalmSecure-Fシリーズ互換) & スマートカードスロット追加 *1	FMCSSEC1J1	本体と同期	73,900	手のひら静脈センサー(PalmSecure-Fシリーズ互換)とスマートカードス ロットを追加します。 【Core Ultra 7 165H搭載モデルかつ無線WAN(5G)モデルのみ選択可能】
	㉖ 指紋認証機能付き電源ボタン変更 *1	FMCSSEC1J2	本体と同期	13,400	通常の電源ボタンを指紋認証機能付き電源ボタンに変更します。 【Core Ultra 5 135U/Core Ultra 5 125U搭載モデルかつ標準モデルのみ選 択可能】
	㉗ 指紋認証機能付き電源ボタン変更&スマートカードスロット追加 *1	FMCSSEC1J6	本体と同期	24,200	通常の電源ボタンを指紋認証機能付き電源ボタンに変更し、スマートカードス ロットを追加します。 【Core Ultra 5 135U/Core Ultra 5 125U搭載モデルかつ標準モデルのみ選 択可能】
	㉘ 手のひら静脈センサー(PalmSecure-SLシリーズ互換)追加 *1	FMCSSEC1J4	本体と同期	41,100	手のひら静脈センサー(PalmSecure-SLシリーズ互換)を追加します。 【Core Ultra 5 135U/Core Ultra 5 125U搭載モデルかつ標準モデルのみ選 択可能】
	㉙ 手のひら静脈センサー(PalmSecure-SLシリーズ互換) & スマートカードスロット追加 *1	FMCSSEC1J8	本体と同期	51,900	手のひら静脈センサー(PalmSecure-SLシリーズ互換)とスマートカードス ロットを追加します。 【Core Ultra 5 135U/Core Ultra 5 125U搭載モデルかつ標準モデルのみ選 択可能】
	㉚ 手のひら静脈センサー(PalmSecure-Fシリーズ互換)追加 *1	FMCSSEC1J5	本体と同期	63,100	手のひら静脈センサー(PalmSecure-Fシリーズ互換)を追加します。 【Core Ultra 5 135U/Core Ultra 5 125U搭載モデルかつ標準モデルのみ選 択可能】
	㉛ 手のひら静脈センサー(PalmSecure-Fシリーズ互換) & スマートカードスロット追加 *1	FMCSSEC1J9	本体と同期	73,900	手のひら静脈センサー(PalmSecure-Fシリーズ互換)とスマートカードス ロットを追加します。 【Core Ultra 5 135U/Core Ultra 5 125U搭載モデルかつ標準モデルのみ選 択可能】
	㉜ 指紋認証機能付き電源ボタン変更 *1	FMCSSEC1JA	本体と同期	13,400	通常の電源ボタンを指紋認証機能付き電源ボタンに変更します。 【Core Ultra 5 135U/Core Ultra 5 125U搭載モデルかつ無線WAN(LTE) モデルのみ選択可能】
㉝ 指紋認証機能付き電源ボタン変更&スマートカードスロット追加 *1	FMCSSEC1JE	本体と同期	24,200	通常の電源ボタンを指紋認証機能付き電源ボタンに変更し、スマートカードス ロットを追加します。 【Core Ultra 5 135U/Core Ultra 5 125U搭載モデルかつ無線WAN(LTE) モデルのみ選択可能】	
㉞ 手のひら静脈センサー(PalmSecure-SLシリーズ互換)追加 *1	FMCSSEC1JC	本体と同期	41,100	手のひら静脈センサー(PalmSecure-SLシリーズ互換)を追加します。 【Core Ultra 5 135U/Core Ultra 5 125U搭載モデルかつ無線WAN(LTE) モデルのみ選択可能】	
㉟ 手のひら静脈センサー(PalmSecure-SLシリーズ互換) & スマートカードスロット追加 *1	FMCSSEC1JG	本体と同期	51,900	手のひら静脈センサー(PalmSecure-SLシリーズ互換)とスマートカードス ロットを追加します。 【Core Ultra 5 135U/Core Ultra 5 125U搭載モデルかつ無線WAN(LTE) モデルのみ選択可能】	

注) P27～P28にて別途注釈がある場合を除き、選択できるカスタムメイドオプションは、各項目につき1点のみです。複数の選択はできません。また、カスタムメイドオプションの単独出荷はできません(購入後の変更・追加はできません)。

- *1) 単体オプション品のご用意がないため、本体ご購入後は一切組み込み・変更ができなくなってしまうメニューです。必要のある場合は本体ご注文時に同時にご注文ください。
- *2) 再セットアップ用のリカバリイメージはストレージ内に格納されています。リカバリイメージとリカバリデータディスクについての詳細はP3をご確認ください。
- *3) 本Officeにはプロダクトキーを記載したライセンスカードは添付されません。本Officeは、出荷時に64bit版がプリインストールされています。32bit版のインストールはできません。本Officeをご利用になる場合は、インターネット接続が常に必要です。ご購入PCでのみ使用許諾されます。最新の状態でお使いいただくためには、インターネットへの接続が必要になります。グループポリシーはサポートしていません。再インストール時は、Microsoftストアから再インストール用モジュールをダウンロードする必要があります。Windows 11 Enterprise LTSC 2024/Windows 11 IoT Enterprise LTSC 2024/Windows 10 Enterprise LTSC 2021/Windows 10 IoT Enterprise 2021 LTSCでは本Officeをご利用いただけません。マニュアル(製品ガイド)は富士通製品情報ページ(https://jp.fujitsu.com/platform/pc/)にて提供しております。
- *別売の運用・保守サービス「SupportDesk」をご用意しております。詳しくはP45～P48をご覧ください。

■変更/追加オプション 型名・価格一覧 (セキュリティ~保証拡張)

項目	品名	型名	提供時期	希望小売価格 (円、税別)	備考
セキュリティ	⑥ 手のひら静脈センサー (PalmSecure-Fシリーズ互換) 追加 *1	FMCSEC1JD	本体と同期	63,100	手のひら静脈センサー (PalmSecure-Fシリーズ互換) を追加します。 【Core Ultra 5 135U/Core Ultra 5 125U搭載モデルかつ無線LAN (LTE) モデルのみ選択可能】
	⑦ 手のひら静脈センサー (PalmSecure-Fシリーズ互換) & スマートカードスロット追加 *1	FMCSEC1JH	本体と同期	73,900	手のひら静脈センサー (PalmSecure-Fシリーズ互換) とスマートカードスロットを追加します。 【Core Ultra 5 135U/Core Ultra 5 125U搭載モデルかつ無線LAN (LTE) モデルのみ選択可能】
	⑧ 指紋認証機能付き電源ボタン変更 *1	FMCSEC1JJ	本体と同期	13,400	通常の電源ボタンを指紋認証機能付き電源ボタンに変更します。 【Core Ultra 5 135U/Core Ultra 5 125U搭載モデルかつ無線LAN (5G) モデルのみ選択可能】
	⑨ 指紋認証機能付き電源ボタン変更&スマートカードスロット追加 *1	FMCSEC1JN	本体と同期	24,200	通常の電源ボタンを指紋認証機能付き電源ボタンに変更し、スマートカードスロットを追加します。 【Core Ultra 5 135U/Core Ultra 5 125U搭載モデルかつ無線LAN (5G) モデルのみ選択可能】
	⑩ 手のひら静脈センサー (PalmSecure-SLシリーズ互換) 追加 *1	FMCSEC1JL	本体と同期	41,100	手のひら静脈センサー (PalmSecure-SLシリーズ互換) を追加します。 【Core Ultra 5 135U/Core Ultra 5 125U搭載モデルかつ無線LAN (5G) モデルのみ選択可能】
	⑪ 手のひら静脈センサー (PalmSecure-SLシリーズ互換) & スマートカードスロット追加 *1	FMCSEC1JR	本体と同期	51,900	手のひら静脈センサー (PalmSecure-SLシリーズ互換) とスマートカードスロットを追加します。 【Core Ultra 5 135U/Core Ultra 5 125U搭載モデルかつ無線LAN (5G) モデルのみ選択可能】
	⑫ 手のひら静脈センサー (PalmSecure-Fシリーズ互換) 追加 *1	FMCSEC1JM	本体と同期	63,100	手のひら静脈センサー (PalmSecure-Fシリーズ互換) を追加します。 【Core Ultra 5 135U/Core Ultra 5 125U搭載モデルかつ無線LAN (5G) モデルのみ選択可能】
	⑬ 手のひら静脈センサー (PalmSecure-Fシリーズ互換) & スマートカードスロット追加 *1	FMCSEC1JS	本体と同期	73,900	手のひら静脈センサー (PalmSecure-Fシリーズ互換) とスマートカードスロットを追加します。 【Core Ultra 5 135U/Core Ultra 5 125U搭載モデルかつ無線LAN (5G) モデルのみ選択可能】
ポインティングデバイス	⑭ マウス添付 (光学式)	FMCPTD01X	本体と同期	3,900	USB接続の光学式マウス (スクロール機能付、FMV-MO316同等品) を添付します。
	⑮ マウス添付 (レーザー式)	FMCPTD01Y	本体と同期	6,600	USB接続のレーザー式小型マウス (スクロール機能付、FMV-MO506同等品) を添付します。
アプリケーション ★1	⑯ Microsoft Office Home & Business 2024追加 *1	FMCAPL078	本体と同期	62,400	Microsoft Office Home & Business 2024を追加します。
リカバリメディア	⑰ リカバリデータディスク+ドライバディスク追加 *1*2	FMCRDD29V	本体と同期	3,700	Windows 11 Pro (64bit) 用のリカバリディスクセットを添付します。 【標準モデルのみ選択可能】
	⑱ リカバリデータディスク+ドライバディスク追加 *1*2	FMCRDD29W	本体と同期	3,700	Windows 11 Pro (64bit) 用のリカバリディスクセットを添付します。 【無線LAN (LTE) モデルのみ選択可能】
	⑲ リカバリデータディスク+ドライバディスク追加 *1*2	FMCRDD29Y	本体と同期	3,700	Windows 11 Pro (64bit) 用のリカバリディスクセットを添付します。 【無線LAN (5G) モデルのみ選択可能】
オプション添付品	⑳ プライバシーフィルター添付	FMCACC074	2025.1/下	17,900	覗き見防止用プライバシーフィルター。 【タッチパネル非搭載モデルのみ選択可能】
保証拡張	㉑ PC Sustainability Support Service Basic (ノートパソコン用) 3年 *1	FMCNSUF31	本体と同期	55,000	予兆保守サービス、Basic版、3年間
	㉒ PC Sustainability Support Service Basic (ノートパソコン用) 4年 *1	FMCNSUF41	本体と同期	66,000	予兆保守サービス、Basic版、4年間
	㉓ PC Sustainability Support Service Basic (ノートパソコン用) 5年 *1	FMCNSUF51	本体と同期	80,000	予兆保守サービス、Basic版、5年間
	㉔ PC Sustainability Support Service Premium (ノートパソコン用) 3年 *1	FMCNSUG31	本体と同期	66,000	予兆保守サービス、Premium版、3年間
	㉕ PC Sustainability Support Service Premium (ノートパソコン用) 4年 *1	FMCNSUG41	本体と同期	83,000	予兆保守サービス、Premium版、4年間
	㉖ PC Sustainability Support Service Premium (ノートパソコン用) 5年 *1	FMCNSUG51	本体と同期	100,000	予兆保守サービス、Premium版、5年間
	㉗ 保証拡張 (3年間パーツ保証+1年目翌営業日訪問修理) *1	FMCNSUP04J	本体と同期	3,800	標準保証 (1年/パーツ保証+1年引取修理) を1年目翌営業日以降訪問修理&3年間/パーツ保証に拡張します。保証拡張 (3年間/パーツ保証+1年目翌営業日以降訪問修理) 規定の書面を同梱。
	㉘ 保証延長パック (3年間翌営業日以降訪問修理)	FMCNSUB31	本体と同期	15,000	標準保証 (1年/パーツ保証+1年引取修理) を3年間翌営業日以降訪問修理&3年間/パーツ保証に延長します。
	㉙ 保証延長パック (4年間翌営業日以降訪問修理)	FMCNSUB41	本体と同期	24,000	標準保証 (1年/パーツ保証+1年引取修理) を4年間翌営業日以降訪問修理&4年間/パーツ保証に延長します。
	㉚ 保証延長パック (5年間翌営業日以降訪問修理)	FMCNSUB51	本体と同期	36,000	標準保証 (1年/パーツ保証+1年引取修理) を5年間翌営業日以降訪問修理&5年間/パーツ保証に延長します。
	㉛ 保証延長パック (3年間引取修理)	FMCNSUC31	本体と同期	14,000	標準保証 (1年/パーツ保証+1年引取修理) を3年間引取修理&3年間/パーツ保証に延長します。
	㉜ 保証延長パック (4年間引取修理)	FMCNSUC41	本体と同期	22,000	標準保証 (1年/パーツ保証+1年引取修理) を4年間引取修理&4年間/パーツ保証に延長します。
	㉝ 保証延長パック (5年間引取修理)	FMCNSUC51	本体と同期	32,000	標準保証 (1年/パーツ保証+1年引取修理) を5年間引取修理&5年間/パーツ保証に延長します。

注) P27~P28にて別途注釈がある場合を除き、選択できるカスタムメイドオプションは、各項目につき1点のみです。複数の選択はできません。また、カスタムメイドオプションの単独出荷はできません (購入後の変更・追加はできません)。

*1) 単体オプション品のご用意が無い場合、本体ご購入後は一切組み込み・変更ができなくなってしまうメニューです。必要のある場合は本体ご注文時に同時にご注文ください。

*2) 再セットアップ時のリカバリイメージはストレージ内に格納されています。リカバリイメージとリカバリデータディスクについての詳細はP3をご確認ください。

★1) 本Officeにはプロダクトキーを記載したライセンスカードは添付されません。本Officeは、出荷時に64bit版がプリインストールされています。32bit版のインストールはできません。本Officeをご利用になる場合は、インターネット接続が必要で、ご購入PCでのみ使用許諾されます。最新の状態でお使いいただくためには、インターネットへの接続が必要になります。グループポリシーはサポートしていません。再インストール時は、Microsoftストアから再インストール用モジュールをダウンロードする必要があります。Windows 11 Enterprise LTSC 2024/Windows 11 IoT Enterprise LTSC 2024/Windows 10 Enterprise LTSC 2021/Windows 10 IoT Enterprise 2021 LTSCでは本Officeをご利用いただけません。

マニュアル (製品ガイド) は富士通製品情報ページ (<https://jp.fujitsu.com/platform/pc/>) にて提供しております。

*別売の運用・保守サービス [SupportDesk] をご用意しております。詳しくはP45~P48をご覧ください。

A9 LIFEBOOK U5414/S*1

14.0 型スリムモバイル



【 部分の構成パターンに対して、カスタムメイドで仕様の変更・追加が可能です。】

	型名	希望小売価格 (円、税別)	提供時期	OS	CPU	液晶/カメラ/ マイク	メモリ	ストレージ	光学 ドライブ	セキュリティ	ポインティング デバイス	キーボード	通信	バッテリー/ ACアダプタ	アプリケーション	リカバリ メディア	オプション 添付品	保証拡張	
標準 モデル	Secure-core PC 対応 *****	FMVU87002	591,600	2025. 1/下	Windows 11 Pro (64bit) *4*5	インテル® Core™ Ultra 5 135U	14.0型 軽量省エネ WUXGA &Webカメラ (顔認証対応) &マイク	16GB (オンボード)	暗号化 フラッシュ メモリ 256GB (DRAMless SSD/PCIe NVMe) *6	—	セキュリティ チップ (TPM 2.0) 標準搭載	フラット ポイント	LAN (1000BASE-T) + 802.11 ax 無線LAN (インテル® vPro® Enterprise プラットフォーム 対応) + Bluetooth *7	標準 バッテリー &標準 Type-C ACアダプタ (65W) *10	—	—	—	標準保証 1年パーツ 保証 + 1年引取 修理	
		FMVU87001	565,800				14.0型 軽量省エネ WUXGA &Webカメラ (顔認証対応) &マイク												
		FMVU87012	586,200				14.0型 軽量省エネ WUXGA &Webカメラ (顔認証対応) &マイク												
	Thunderbolt™ 4 対応	Thunderbolt™ 4	FMVU87011			560,400	14.0型 WUXGA &Webカメラ (顔認証対応) &マイク												
			FMVU87022			471,100	インテル® Core™ i5-1345U	14.0型 軽量省エネ WUXGA &Webカメラ (顔認証対応) &マイク											
			FMVU87021			445,300	14.0型 WUXGA &Webカメラ (顔認証対応) &マイク												
	Thunderbolt™ 4非対応 モデル	Thunderbolt™ 4非対応 モデル	FMVU87024			465,900	インテル® Core™ i5-1335U	14.0型 軽量省エネ WUXGA &Webカメラ (顔認証対応) &マイク					8GB (オンボード)						LAN (1000BASE-T) + 802.11 ax 無線LAN + Bluetooth *7
			FMVU87023			440,100	14.0型 WUXGA &Webカメラ (顔認証対応) &マイク												
			FMVU87026			442,200	インテル® Core™ i3-1315U	14.0型 軽量省エネ WUXGA &Webカメラ (顔認証対応) &マイク											
			FMVU87025			416,400	14.0型 WUXGA &Webカメラ (顔認証対応) &マイク												

各変更/追加メニュー①～⑳の型名/価格等詳細につきましては
 「▼変更/追加オプション型名・価格一覧」をご確認ください。

U5414/Sのカスタムメイド

液晶/カメラ/マイク	メモリ	ストレージ	光学ドライブ	セキュリティ	ポインティングデバイス	キーボード	通信	バッテリー/ACアダプタ	アプリケーション	リカバリメディア	オプション添付品	保証拡張
		④ 簡易化フラッシュメモリ(DRAM-less)SSD/PCIe NVMe 512GB *6 +64,400円		⑥ 指紋認証機能付き電源ボタン変更*8 +13,400円	⑦ マウス添付(光学式) +3,900円				⑨ Office Home & Business 2024追加 +62,400円		⑬ Secured-core PC 対応モデルのみ 選択可能 +17,900円	⑭ PC Sustainability Support Service Basic/ノートパソコン用3年 +55,000円
	① 16GB (オンボード) +109,400円	⑤ 簡易化フラッシュメモリ(SSD/PCIe NVMe)1TB *6 +180,300円			⑧ マウス添付(レーザー式) +6,600円					⑩ リカバリデータディスク+ドライブディスク追加 +3,700円		⑮ PC Sustainability Support Service Basic/ノートパソコン用4年 +66,000円
											⑪ Thunderbolt™ 4 対応モデルのみ 選択可能 +80,000円	⑯ PC Sustainability Support Service Premium/ノートパソコン用5年 +83,000円
											⑫ Thunderbolt™ 4 対応モデルのみ 選択可能 +80,000円	⑰ PC Sustainability Support Service Premium/ノートパソコン用3年 +66,000円
											⑬ Thunderbolt™ 4 対応モデルのみ 選択可能 +80,000円	⑱ PC Sustainability Support Service Premium/ノートパソコン用4年 +83,000円
											⑭ Thunderbolt™ 4 対応モデルのみ 選択可能 +80,000円	⑲ PC Sustainability Support Service Premium/ノートパソコン用5年 +100,000円
											⑮ Thunderbolt™ 4 対応モデルのみ 選択可能 +80,000円	⑳ 保証拡張(3年間 パーツ保証+ 1年目営業日 訪問修理) +3,800円
											⑯ Thunderbolt™ 4 対応モデルのみ 選択可能 +80,000円	㉑ 保証延長 パック(3年間 翌営業日以降 訪問修理) +15,000円
											⑰ Thunderbolt™ 4 対応モデルのみ 選択可能 +80,000円	㉒ 保証延長 パック(4年間 翌営業日以降 訪問修理) +24,000円
											⑱ Thunderbolt™ 4 対応モデルのみ 選択可能 +80,000円	㉓ 保証延長 パック(5年間 翌営業日以降 訪問修理) +36,000円
											⑲ Thunderbolt™ 4 対応モデルのみ 選択可能 +80,000円	㉔ 保証延長 パック(3年間 引取修理) +14,000円
											⑲ Thunderbolt™ 4 対応モデルのみ 選択可能 +80,000円	㉕ 保証延長 パック(4年間 引取修理) +22,000円
											⑲ Thunderbolt™ 4 対応モデルのみ 選択可能 +80,000円	㉖ 保証延長 パック(5年間 引取修理) +32,000円

- *1: 指紋認証機能付き電源ボタンは標準搭載していません。
- *2: プリインストールされたWindows 11 Pro以外 (ボリュームライセンスのWindows 11 Proも含む) を適用した場合は、Secured-core PCの機能は使用できません。
- *3: Secured-core PC対応モデルはThunderbolt™ 4に対応しています。
- *4: Windows 11 2024 Update
- *5: 本OSは初回起動時にネットワーク接続が必須です。オンラインで初回起動をする方法については富士通グループ営業または富士通販売パートナーまでお問い合わせください。
- *6: Opallには対応していません。
- *7: 802.11ax無線LANは、IEEE 802.11a/b/g/n/ac/ax準拠です。
- *8: 指紋認証機能付き電源ボタンの指紋認証はWindows Hello専用です。AuthConductor Client Basicを含むAuthConductorシリーズ、SMARTACCESSシリーズではお使いになれません。
- *9: 本製品は受注生産品となります。詳細は富士通グループ営業または富士通販売パートナーまでお問い合わせください。
- *10: オプション品の大容量バッテリーパック (FMVNB268) については、ハードウェア一覧ページをご覧ください。

[注] インテル® Core™ i5-1335Uおよびインテル® Core™ i3-1315U搭載モデルは、官公庁・自治体・教育機関・SOHO・個人事業主様向けです。

ドライブズディスクは標準添付されません。
 ご使用する際はストレージ内に格納されているデータをDVD-R媒体に書き出すか、カスタムメイドメニューから選択ください。

■変更/追加オプション 型名・価格一覧

項目	品名	型名	提供時期	希望小売価格 (円、税別)	適用機種			備考
					Secured-core PC対応モデル	Thunderbolt™ 4 対応モデル	Thunderbolt™ 4 非対応モデル	
メモリ	① メモリ変更8GB→16GB (オンボード/LPDDR5 SDRAM) *1	FMCPRC1CC	本体と同期	109,400	—	—	●	本体のメモリ構成を16GB(オンボード)に変更します。 【Core i5-1345U搭載モデルのみ選択可能】
	② メモリ変更8GB→16GB (オンボード/LPDDR5 SDRAM) *1	FMCPRC1CD	本体と同期	109,400	—	—	●	本体のメモリ構成を16GB(オンボード)に変更します。 【Core i5-1335U搭載モデルのみ選択可能】
	③ メモリ変更8GB→16GB (オンボード/LPDDR5 SDRAM) *1	FMCPRC1CE	本体と同期	109,400	—	—	●	本体のメモリ構成を16GB(オンボード)に変更します。 【Core i3-1315U搭載モデルのみ選択可能】
ストレージ	④ SSD変更暗号化機能付フラッシュメモリ (DRAM-less SSD/PCIe NVMe) 256GB→ 暗号化機能付フラッシュメモリ (DRAM-less SSD/PCIe NVMe) 512GB *1	FMCHDD1B7	本体と同期	64,400	●	●	●	標準の暗号化機能付フラッシュメモリ(DRAM-less SSD/PCIe NVMe) 256GBを暗号化機能付フラッシュメモリ(DRAM-less SSD/PCIe NVMe) 512GBに変更します。 Opallには対応していません。
	⑤ SSD変更暗号化機能付フラッシュメモリ (DRAM-less SSD/PCIe NVMe) 256GB→ 暗号化機能付フラッシュメモリ (SSD/PCIe NVMe) 1TB *1	FMCHDD1B8	本体と同期	180,300	●	●	●	標準の暗号化機能付フラッシュメモリ(DRAM-less SSD/PCIe NVMe) 256GBを暗号化機能付フラッシュメモリ(SSD/PCIe NVMe) 1TBに変更 します。 Opallには対応していません。
セキュリティ	⑥ 指紋認証機能付き電源ボタン変更 *1	FMCSEC1MX	本体と同期	13,400	●	●	●	通常の電源ボタンを指紋認証機能付き電源ボタンに変更します。
ポインティング デバイス	⑦ マウス添付(光学式)	FMCPTD01X	本体と同期	3,900	●	●	●	USB接続の光学式マウス(スクロール機能付、FMV-MO316同等品)を添 付します。
	⑧ マウス添付(レーザー式)	FMCPTD01Y	本体と同期	6,600	●	●	●	USB接続のレーザー式小型マウス(スクロール機能付、FMV-MO506同等 品)を添付します。
アプリケーション ★1	⑨ Microsoft Office Home & Business 2024追加 *1	FMCAPL078	本体と同期	62,400	●	●	●	Microsoft Office Home & Business 2024を追加します。
リカバリメディア	⑩ リカバリデータディスク+ドライバーズディスク追加 *1*2	FMCRDD2B9	2025.2/中	3,700	●	—	—	Windows 11 Pro (64bit)用のリカバリディスクセットを添付します。 【Secured-core PC対応モデルのみ選択可能】
	⑪ リカバリデータディスク+ドライバーズディスク追加 *1*2	FMCRDD2BA	2025.2/中	3,700	—	●	—	Windows 11 Pro (64bit)用のリカバリディスクセットを添付します。 【Thunderbolt™ 4対応モデルのみ選択可能】
	⑫ リカバリデータディスク+ドライバーズディスク追加 *1*2	FMCRDD2BB	本体と同期	3,700	—	—	●	Windows 11 Pro (64bit)用のリカバリディスクセットを添付します。 【Thunderbolt™ 4非対応モデルのみ選択可能】
オプション添付品	⑬ プライバシーフィルター添付	FMCACC074	2025.1/下	17,900	●	●	●	覗き見防止用プライバシーフィルター。
保証拡張	⑭ PC Sustainability Support Service Basic (ノートパソコン用) 3年 *1	FMCNSUF31	本体と同期	55,000	●	●	●	予兆保守サービス、Basic版、3年間
	⑮ PC Sustainability Support Service Basic (ノートパソコン用) 4年 *1	FMCNSUF41	本体と同期	66,000	●	●	●	予兆保守サービス、Basic版、4年間
	⑯ PC Sustainability Support Service Basic (ノートパソコン用) 5年 *1	FMCNSUF51	本体と同期	80,000	●	●	●	予兆保守サービス、Basic版、5年間
	⑰ PC Sustainability Support Service Premium (ノートパソコン用) 3年 *1	FMCNSUG31	本体と同期	66,000	●	●	●	予兆保守サービス、Premium版、3年間
	⑱ PC Sustainability Support Service Premium (ノートパソコン用) 4年 *1	FMCNSUG41	本体と同期	83,000	●	●	●	予兆保守サービス、Premium版、4年間
	⑲ PC Sustainability Support Service Premium (ノートパソコン用) 5年 *1	FMCNSUG51	本体と同期	100,000	●	●	●	予兆保守サービス、Premium版、5年間
	⑳ 保証拡張(3年間パーツ保証+1年目翌営業日訪問修理) *1	FMCNSUP04J	本体と同期	3,800	●	●	●	標準保証(1年/パーツ保証+1年目翌営業日以降訪問修理 &3年間パーツ保証)に拡張します。保証拡張(3年間/パーツ保証+1年目翌 営業日以降訪問修理)規定の書面を同梱。
	㉑ 保証延長パック(3年間翌営業日以降訪問修理)	FMCNSUB31	本体と同期	15,000	●	●	●	標準保証(1年/パーツ保証+1年目翌営業日以降訪問修理) &3年間パーツ保証に延長します。
	㉒ 保証延長パック(4年間翌営業日以降訪問修理)	FMCNSUB41	本体と同期	24,000	●	●	●	標準保証(1年/パーツ保証+1年目翌営業日以降訪問修理) &4年間パーツ保証に延長します。
	㉓ 保証延長パック(5年間翌営業日以降訪問修理)	FMCNSUB51	本体と同期	36,000	●	●	●	標準保証(1年/パーツ保証+1年目翌営業日以降訪問修理) &5年間パーツ保証に延長します。
	㉔ 保証延長パック(3年間引取修理)	FMCNSUC31	本体と同期	14,000	●	●	●	標準保証(1年/パーツ保証+1年目翌営業日以降訪問修理) に延長します。
	㉕ 保証延長パック(4年間引取修理)	FMCNSUC41	本体と同期	22,000	●	●	●	標準保証(1年/パーツ保証+1年目翌営業日以降訪問修理) に延長します。
	㉖ 保証延長パック(5年間引取修理)	FMCNSUC51	本体と同期	32,000	●	●	●	標準保証(1年/パーツ保証+1年目翌営業日以降訪問修理) に延長します。

注) P31～P32にて別途注釈がある場合を除き、選択できるカスタムメイドオプションは、各項目につき1点のみです。複数の選択はできません。また、カスタムメイドオプションの単独出荷はできません(購入後の変更・追加はできません)。

*1) 単体オプション品のご用意が無いため、本体ご購入後は一切組み込み・変更ができなくなってしまうメニューです。必要のある場合は本体ご注文時に同時にご注文ください。

*2) 再セットアップ用のリカバリイメージはストレージ内に格納されています。リカバリイメージとリカバリデータディスクについての詳細はP3をご確認ください。

*3) 出荷後にオプション品のメモリを購入/搭載する際は、標準搭載のメモリを取り外す必要がある場合があります。

*1) 本Officeにはプロダクトキーを記載したライセンスカードは添付されません。本Officeは、出荷時に64bit版がプリインストールされています。32bit版のインストールはできません。本Officeをご利用になる場合は、インターネット接続が常に必要です。ご購入PCでのみ使用許諾されます。最新の状態でお使いいただくためには、インターネットへの接続が必要になります。グループポリシーはサポートしていません。再インストール時は、Microsoftストアから再インストール用モジュールをダウンロードする必要があります。Windows 11 Enterprise LTSC 2024/Windows 11 IoT Enterprise LTSC 2024/Windows 10 Enterprise LTSC 2021/Windows 10 IoT Enterprise 2021 LTSCでは本Officeをご利用いただけません。

マニュアル(製品ガイド)は富士通製品情報ページ(<https://jp.fujitsu.com/platform/pc/>)にて提供しております。

*別売の運用・保守サービス「SupportDesk」をご用意しております。詳しくはP45～P48をご覧ください。

A10 LIFEBOOK U7614/R

16.0 型スリムモバイル



【 部分の構成パターンに対して、カスタムメイドで仕様の変更・追加が可能です。】

	型名	希望小売価格 (円、税別)	提供時期	OS	CPU	液晶/カメラ/ マイク	メモリ	ストレージ	光学 ドライブ	セキュリティ	ポインティング デバイス	キーボード	通信	バッテリー/ ACアダプタ	アプリケー ション	リカバリ メディア	オプション 添付品	保証拡張
標準 モデル	Secured-core PC FMVU82002 *2	551,400	済	Windows 11 Pro (64bit) *6*8	インテル® Core™ i5-1350P	16.0型WUXGA (タッチパネル) &Webカメラ (顔認証対応) &マイク	8GB (8GB×1)	暗号化 フラッシュ メモリ (DRAM-less SSD/ PCIe NVMe) 256GB *3	—	セキュリティ チップ (TPM 2.0) 標準搭載	フラット ポイント	テンキー付 JIS配列 キーボード (アイソレー ションキー ボード)	LAN (1000BASE-T) + 802.11 ax 無線LAN (インテル® vPro® Enterprise プラットフォーム 対応) + Bluetooth *1	標準 バッテリー &標準 Type-C ACアダプタ (65W)	—	—	—	標準保証 1年パーツ 保証 + 1年引取 修理
	FMVU82001	532,400				LAN (1000BASE-T) + 802.11 ax 無線LAN (インテル® vPro® Enterprise プラットフォーム 対応) + Bluetooth *1												
	FMVU82012 *2	546,000				LAN (1000BASE-T) + 802.11 ax 無線LAN (インテル® vPro® Enterprise プラットフォーム 対応) + Bluetooth *1												
	FMVU82011	527,000				LAN (1000BASE-T) + 802.11 ax 無線LAN (インテル® vPro® Enterprise プラットフォーム 対応) + Bluetooth *1												
	Thunderbolt™ 4対応モデル FMVU82014 *2	510,700				LAN (1000BASE-T) + 802.11 ax 無線LAN (インテル® vPro® Enterprise プラットフォーム 対応) + Bluetooth *1												
	FMVU82013	491,700				LAN (1000BASE-T) + 802.11 ax 無線LAN (インテル® vPro® Enterprise プラットフォーム 対応) + Bluetooth *1												

▶▶▶ 本体・カスタムメイド型名・価格一覧

各変更/追加メニュー①~⑨の型名/価格等詳細につきましては
 「変更/追加オプション型名・価格一覧」をご確認ください。

U7614/Rのカスタムメイド

液晶/カメラ/マイク	メモリ	ストレージ	光学ドライブ	セキュリティ	ポインティングデバイス	キーボード	通信	バッテリー/ACアダプタ	アプリケーション	リカバリメディア	オプション添付品	保証拡張
	① 16GB (8GB×2) +109,400円	⑥ 番号化フラッシュメモリ (DRAM-less SSD) PCIe NVMe1512GB*3 +64,400円		⑧ タッチ式 指紋センサー 追加*7 +13,400円	⑪ マウス添付 (光学式) +3,900円			⑬ バッテリーパック変更 標準→大容量 +6,400円	⑭ Office Home & Business 2024追加 +62,400円		⑮ 【Secured-core PC 対応モデルのみ選択可能】 ⑯ 【タッチパネル非搭載モデルのみ選択可能】	⑰ PC Sustainability Support Service Basic (ノートパソコン用)3年 +55,000円
	② 16GB (16GB×1) +109,400円	⑦ 番号化フラッシュメモリ (SSD/PCIe NVMe)1TB *3 +180,300円		⑨ 手のひら静脈センサー (PalmSecure-SL シリーズ互換) 追加 +41,100円	⑫ マウス添付 (レーザー式) +6,600円						⑱ リカバリデータ ディスクドライブ ディスク追加 +3,700円	⑲ PC Sustainability Support Service Basic (ノートパソコン用)4年 +66,000円
	③ 32GB (16GB×2) +283,300円			⑩ 手のひら静脈センサー (PalmSecure-F シリーズ互換) 追加*2*4 +63,100円							⑳ 【Thunderbolt™ 4 対応モデルのみ選択可能】	㉑ PC Sustainability Support Service Basic (ノートパソコン用)5年 +80,000円
	④ 32GB (32GB×1) *2 +283,300円										㉒ リカバリデータ ディスクドライブ ディスク追加 +3,700円	㉒ PC Sustainability Support Service Premium (ノートパソコン用)3年 +66,000円
	⑤ 64GB (32GB×2) *2 +556,600円											㉓ PC Sustainability Support Service Premium (ノートパソコン用)4年 +83,000円
												㉔ PC Sustainability Support Service Premium (ノートパソコン用)5年 +100,000円
												㉕ 保証延長 (3年間 パーツ保証+1年) 自営業日訪問修理 +3,800円
												㉖ 保証延長 パック (3年間 自営業日以降訪問修理) +15,000円
												㉗ 保証延長 パック (4年間 自営業日以降訪問修理) +24,000円
												㉘ 保証延長 パック (5年間 自営業日以降訪問修理) +36,000円
												㉙ 保証延長 パック (3年間引取修理) +14,000円
												㉚ 保証延長 パック (4年間引取修理) +22,000円
												㉛ 保証延長 パック (5年間引取修理) +32,000円

- *1: 802.11ax無線LANは、IEEE 802.11a/b/g/n/ac/ax準拠です。
- *2: 本製品は受注生産品となります。詳細は富士通グループ営業または富士通販売パートナーまでお問い合わせください。
- *3: Opallには対応していません。
- *4: 手のひら静脈センサー (PalmSecure-Fシリーズ互換) はSMARTACCESSシリーズではお使いになれません。
- *5: プリインストールされたWindows 11 Pro以外 (ボリュームライセンスのWindows 11 Proを含む) を適用した場合は、Secured-core PCの機能は使用できません。
- *6: Windows 11 2024 Update
- *7: 本装置のタッチ式指紋センサーの指紋認証はWindows Hello専用です。AuthConductor Client Basicを含むAuthConductorシリーズ、SMARTACCESSシリーズではお使いになれません。
- *8: 本OSは初回起動時にネットワーク接続が必須です。オフラインで初回起動をする方法については富士通グループ営業または富士通販売パートナーまでお問い合わせください。
- *9: Secured-core PC対応モデルはThunderbolt™ 4に対応しています。

[注] インテル® Core™ i3-1315U搭載モデルは、官公庁・自治体・教育機関・SOHO・個人事業主様向けです。

ドライブスディスクは標準添付されません。ご使用する際はストレージ内に格納されているデータをDVD-R媒体に書き出すか、カスタムメイドメニューから選択ください。

■変更/追加オプション 型名・価格一覧

項目	品名	型名	提供時期	希望小売価格 (円、税別)	適用機種		備考
					Secured-core PC対応モデル	Thunderbolt™ 4 対応モデル	
メモリ	① メモリ変更8GB→16GB (8GB×2/DDR4 SDRAM) *3	FMCMEM0RG	本体と同期	109,400	●	●	本体のメモリ構成を16GB (8GB×2)に変更します。本体の空きスロットは0です。
	② メモリ変更8GB→16GB (16GB×1/DDR4 SDRAM) *3	FMCMEM0RJ	本体と同期	109,400	●	●	本体のメモリ構成を16GB (16GB×1)に変更します。本体の空きスロットは1です。
	③ メモリ変更8GB→32GB (16GB×2/DDR4 SDRAM) *3	FMCMEM0RK	本体と同期	283,300	●	●	本体のメモリ構成を32GB (16GB×2)に変更します。本体の空きスロットは0です。
	④ メモリ変更8GB→32GB (32GB×1/DDR4 SDRAM) *3	FMCMEM0RM	本体と同期	283,300	●	●	本体のメモリ構成を32GB (32GB×1)に変更します。本体の空きスロットは1です。
	⑤ メモリ変更8GB→64GB (32GB×2/DDR4 SDRAM) *3	FMCMEM0RN	本体と同期	556,600	●	●	本体のメモリ構成を64GB (32GB×2)に変更します。本体の空きスロットは0です。
ストレージ	⑥ SSD変更暗号化機能付フラッシュメモリ (DRAM-less SSD/PCIe NVMe) 256GB→暗号化機能付フラッシュメモリ (DRAM-less SSD/PCIe NVMe) 512GB *1	FMCHDD16T	本体と同期	64,400	●	●	標準の暗号化機能付フラッシュメモリ (DRAM-less SSD/PCIe NVMe) 256GBを暗号化機能付フラッシュメモリ (DRAM-less SSD/PCIe NVMe) 512GBに変更します。Opal1には対応していません。
	⑦ SSD変更暗号化機能付フラッシュメモリ (DRAM-less SSD/PCIe NVMe) 256GB→暗号化機能付フラッシュメモリ (SSD/PCIe NVMe) 1TB *1	FMCHDD16X	本体と同期	180,300	●	●	標準の暗号化機能付フラッシュメモリ (DRAM-less SSD/PCIe NVMe) 256GBを暗号化機能付フラッシュメモリ (SSD/PCIe NVMe) 1TBに変更します。Opal1には対応していません。
セキュリティ	⑧ タッチ式指紋センサー追加 *1	FMCSEC1FE	本体と同期	13,400	●	●	タッチ式指紋センサーを追加します。
	⑨ 手のひら静脈センサー (PalmSecure-SLシリーズ互換) 追加 *1	FMCSEC1FF	本体と同期	41,100	●	●	手のひら静脈センサー (PalmSecure-SLシリーズ互換) を追加します。
	⑩ 手のひら静脈センサー (PalmSecure-Fシリーズ互換) 追加 *1	FMCSEC1FG	本体と同期	63,100	●	●	手のひら静脈センサー (PalmSecure-Fシリーズ互換) を追加します。
ポインティングデバイス	⑪ マウス添付 (光学式)	FMCPTD01X	本体と同期	3,900	●	●	USB接続の光学式マウス (スクロール機能付、FMV-MO316同等品) を添付します。
	⑫ マウス添付 (レーザー式)	FMCPTD01Y	本体と同期	6,600	●	●	USB接続のレーザー式小型マウス (スクロール機能付、FMV-MO506同等品) を添付します。
バッテリー / ACアダプタ	⑬ バッテリーパック変更 標準→大容量	FMCBAT023	本体と同期	6,400	●	●	標準添付の標準バッテリー (3セル/49Wh) を大容量バッテリー (4セル/65Wh) に変更します。
アプリケーション *1	⑭ Microsoft Office Home & Business 2024追加 *1	FMCAPL078	本体と同期	62,400	●	●	Microsoft Office Home & Business 2024を追加します。
リカバリメディア	⑮ リカバリデータディスク+ドライバズディスク追加 *1*2	FMCRDD29D	本体と同期	3,700	●	—	Windows 11 Pro (64bit) 用のリカバリディスクセットを添付します。【Secured-core PC対応モデルのみ選択可能】
	⑯ リカバリデータディスク+ドライバズディスク追加 *1*2	FMCRDD29E	本体と同期	3,700	—	●	Windows 11 Pro (64bit) 用のリカバリディスクセットを添付します。【Thunderbolt™ 4対応モデルのみ選択可能】
オプション添付品	⑰ プライバシーフィルター添付	FMCACC073	2025.1/下	19,200	●	●	覗き見防止用プライバシーフィルター。【タッチパネル非搭載モデルのみ選択可能】
保証拡張	⑱ PC Sustainability Support Service Basic (ノートパソコン用) 3年 *1	FMCNSUF31	本体と同期	55,000	●	●	予兆保守サービス、Basic版、3年間
	⑲ PC Sustainability Support Service Basic (ノートパソコン用) 4年 *1	FMCNSUF41	本体と同期	66,000	●	●	予兆保守サービス、Basic版、4年間
	⑲ PC Sustainability Support Service Basic (ノートパソコン用) 5年 *1	FMCNSUF51	本体と同期	80,000	●	●	予兆保守サービス、Basic版、5年間
	⑳ PC Sustainability Support Service Premium (ノートパソコン用) 3年 *1	FMCNSUG31	本体と同期	66,000	●	●	予兆保守サービス、Premium版、3年間
	㉑ PC Sustainability Support Service Premium (ノートパソコン用) 4年 *1	FMCNSUG41	本体と同期	83,000	●	●	予兆保守サービス、Premium版、4年間
	㉒ PC Sustainability Support Service Premium (ノートパソコン用) 5年 *1	FMCNSUG51	本体と同期	100,000	●	●	予兆保守サービス、Premium版、5年間
	㉓ 保証拡張 (3年間パーツ保証+1年目翌営業日訪問修理) *1	FMCNSUP04J	本体と同期	3,800	●	●	標準保証 (1年/パーツ保証+1年引取修理) を1年目翌営業日以降訪問修理&3年間/パーツ保証に拡張します。保証拡張 (3年間/パーツ保証+1年目翌営業日以降訪問修理) 規定の書面を同梱。
	㉔ 保証延長パック (3年間翌営業日以降訪問修理)	FMCNSUB31	本体と同期	15,000	●	●	標準保証 (1年/パーツ保証+1年引取修理) を3年間翌営業日以降訪問修理&3年間/パーツ保証に延長します。
	㉔ 保証延長パック (4年間翌営業日以降訪問修理)	FMCNSUB41	本体と同期	24,000	●	●	標準保証 (1年/パーツ保証+1年引取修理) を4年間翌営業日以降訪問修理&4年間/パーツ保証に延長します。
	㉔ 保証延長パック (5年間翌営業日以降訪問修理)	FMCNSUB51	本体と同期	36,000	●	●	標準保証 (1年/パーツ保証+1年引取修理) を5年間翌営業日以降訪問修理&5年間/パーツ保証に延長します。
	㉕ 保証延長パック (3年間引取修理)	FMCNSUC31	本体と同期	14,000	●	●	標準保証 (1年/パーツ保証+1年引取修理) を3年間引取修理&3年間/パーツ保証に延長します。
	㉕ 保証延長パック (4年間引取修理)	FMCNSUC41	本体と同期	22,000	●	●	標準保証 (1年/パーツ保証+1年引取修理) を4年間引取修理&4年間/パーツ保証に延長します。
	㉕ 保証延長パック (5年間引取修理)	FMCNSUC51	本体と同期	32,000	●	●	標準保証 (1年/パーツ保証+1年引取修理) を5年間引取修理&5年間/パーツ保証に延長します。

注) P34～P35にて別途注釈がある場合を除き、選択できるカスタムメイドオプションは、各項目につき1点のみです。複数の選択はできません。また、カスタムメイドオプションの単独出荷はできません (購入後の変更・追加はできません)。
 *1) 単体オプション品の用意が無い場合、本体ご購入後は一切組み込み・変更ができなくなってしまうメニューです。必要のある場合は本体ご注文時に同時にご注文ください。
 *2) 再セットアップ用のリカバリイメージはストレージ内に格納されています。リカバリイメージとリカバリデータディスクについての詳細はP3をご確認ください。
 *3) 出荷後にオプション品のメモリを購入/搭載する際は、標準搭載のメモリを取り外す必要がある場合があります。
 *1) 本Officeにはプロダクトキーを記載したライセンスカードは添付されません。本Officeは、出荷時に64bit版がプリインストールされています。32bit版のインストールはできません。本Officeをご利用になる場合は、インターネット接続が特に必要です。ご購入PCでのみ使用許諾されます。最新の状態でお使いいただくためには、インターネットへの接続が必要になります。グループポリシーはサポートしていません。再インストール時は、Microsoft Storeから再インストール用モジュールをダウンロードする必要があります。Windows 11 Enterprise LTSC 2024/Windows 11 IoT Enterprise LTSC 2024/Windows 10 IoT Enterprise 2021 LTSCでは本Officeをご利用いただけません。
 マニュアル (製品ガイド) は富士通製品情報ページ (https://jp.fujitsu.com/platform/pc/) にて提供しております。
 *別売の運用・保守サービス「SupportDesk」をご利用しております。詳しくはP45～P48をご覧ください。

A11 LIFEBOOK A7513/R

15.6型ハイスペック

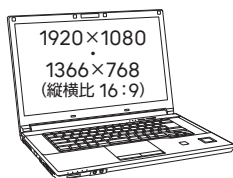

【 部分の構成パターンに対して、カスタムメイドで仕様の変更・追加が可能です。】

	型名	希望小売価格 (円、税別)	提供時期	OS	CPU	液晶/カメラ/ マイク	メモリ	ストレージ	光学ドライブ (固定式)*10	セキュリティ	ポインティング デバイス	キーボード	通信	バッテリー/ ACアダプタ	アプリケー ション	リカバリ メディア	オプション 添付品	保証拡張
標準モデル	FMVA0E002	572,200	済	Windows 11 Pro (64bit) *12*13	インテル® Core™ i7-1370P	15.6型 フルHD &Webカメラ (顔認証対応) &マイク	8GB (8GB×1)	暗号化 フラッシュ メモリ 256GB (DRAM-less SSD/PCIe NVMe) *6	—	セキュリティ チップ (TPM 2.0)/ スマート カード スロット 標準搭載 *7	フラット ポイント	JIS配列 準拠 キーボード (テンキー なし)	LAN (1000BASE-T) + 802.11 ax 無線LAN (インテル vPro® Enterprise プラットフォーム 対応) + Bluetooth *1	標準 バッテリー & 標準 ACアダプタ (65W)	—	—	—	標準保証 1年/パーツ 保証 + 1年引取 修理
	FMVA0E004	480,800			インテル® Core™ i5-1350P													
	FMVA0E001	546,500			インテル® Core™ i7-1370P													
	FMVA0E003	455,100			インテル® Core™ i5-1350P													
	FMVA0E022	576,100			インテル® Core™ i7-1370P													
	FMVA0E024	484,700			インテル® Core™ i5-1350P													
	FMVA0E021	550,400			インテル® Core™ i7-1370P													
	FMVA0E023	459,000			インテル® Core™ i5-1350P													
	FMVA0E012	566,800			インテル® Core™ i7-1370P													
	FMVA0E014	475,400			インテル® Core™ i5-1350P													
	FMVA0E016	463,800			インテル® Core™ i5-1335U													
	FMVA0E018	435,900			インテル® Core™ i3-1315U													
	FMVA0E011	541,100			インテル® Core™ i7-1370P													
	FMVA0E013	449,700			インテル® Core™ i5-1350P													
	FMVA0E015	438,100			インテル® Core™ i5-1335U													
	FMVA0E017	410,200			インテル® Core™ i3-1315U													
	Thunderbolt™ 4対応モデル	FMVA0E032			570,700	インテル® Core™ i7-1370P												
		FMVA0E034			479,300	インテル® Core™ i5-1350P												
FMVA0E036		467,700	インテル® Core™ i5-1335U															
FMVA0E038		439,800	インテル® Core™ i3-1315U															
FMVA0E031		545,000	インテル® Core™ i7-1370P															
FMVA0E033		453,600	インテル® Core™ i5-1350P															
FMVA0E035		442,000	インテル® Core™ i5-1335U															
FMVA0E037	414,100	インテル® Core™ i3-1315U																

各変更/追加メニュー①~⑭の型名/価格等詳細につきましては
 「変更/追加オプション型名・価格一覧」をご確認ください。

A7513/Rのカスタムメイド

液晶/カメラ マイク	メモリ	ストレージ	光学ドライブ (固定式) *10	セキュリティ	ポインティング デバイス	キーボード	通信	バッテリー/ ACアダプタ	アプリケー ション	リカバリ メディア	オプション 添付品	保証拡張
	【Core i7-1370P/ Core i5-1350P/ Core i3-1315U 搭載モデルのみ 選択可能】	⑨ 高性能フラッシュ メモリ/DRAM-less SSD/PCIe NVMe 512GB *6 +64,400円	⑪ 内蔵DVD- ROM/ドライブ ユニット 追加 +6,900円	⑮ 【テンキーなし モデルのみ 選択可能】	⑯ マウス添付 (光学式) +3,900円	⑰ 【テンキー付 モデルのみ 選択可能】		⑲ バッテリー パック変更 標準→ 大容量*4 +6,400円	⑳ Office Home & Business 2024追加 +62,400円	㉑ 【Secured- core PC対応 モデルのみ 選択可能】	㉒ プライバシー フィルター 添付*3 +18,600円	㉓ PC Sustainability Support Service Basic(ノート パソコン用)3年 +55,000円
	① 16GB (8GB×2) +109,400円	⑩ 高性能フラッシュ メモリ/SSD/ PCIe NVMe 1TB *6 +180,300円	⑫ 内蔵スーパ ーマルチ ドライブ ユニット追加 +18,400円	⑬ タッチ式 指紋センサ ー追加 *2 +13,400円	⑭ マウス添付 (レーザー式) +6,600円	⑱ アイリレーシ ョン キーボード (テンキー付)/IS 配列準拠 +1,200円	㉔ ACアダプタ 変更 標準 →ECO Sleep 対応*4 +5,000円	㉕ リカバリデー タ ディスク+ ドライブス ディスク追 加 +3,700円	㉖ リカバリデー タ ディスク+ ドライブス ディスク追 加 +3,700円	㉗ PC Sustainability Support Service Basic(ノート パソコン用)4年 +66,000円	㉘ PC Sustainability Support Service Basic(ノート パソコン用)5年 +80,000円	
	② 16GB (16GB×1) +109,400円			⑬ 手のひら静脈セン サ(PalmSecure-SL シリーズ互換) 追加 +41,100円				㉙ リカバリデー タ ディスク+ ドライブス ディスク追 加 +3,700円	㉚ Thunderbolt™ 4対応モデ ルのみ選 択可能	㉛ PC Sustainability Support Service Premium(ノ ートパソ コン用)3年 +66,000円	㉜ PC Sustainability Support Service Premium(ノ ートパソ コン用)5年 +100,000円	
	③ 32GB (16GB×2) +283,300円			⑬ 手のひら静脈セン サ(PalmSecure-F シリーズ互換) 追加*3*9 +54,500円						㉝ リカバリデー タ ディスク+ ドライブス ディスク追 加 +3,700円	㉞ 保証拡張(3年 間)保証+ 1年目設置 日以降 訪問修理 +3,800円	
	④ 32GB (32GB×1) *3 +283,300円			⑬ Fel!Ca ポート追加 *7 +13,400円						㉟ PC Sustainability Support Service Premium(ノ ートパソ コン用)4年 +83,000円	㊱ 保証延長 パック(3年 間)設置 日以降 訪問修理 +15,000円	
	⑤ 64GB (32GB×2) *3 +556,600円			⑬ 手のひら静脈セン サ(PalmSecure-SL シリーズ互換) 追加*3*9 +54,500円						㊲ PC Sustainability Support Service Premium(ノ ートパソ コン用)5年 +100,000円	㊳ 保証延長 パック(4年 間)設置 日以降 訪問修理 +24,000円	
	⑥ 16GB (8GB×2) +109,400円			⑬ 手のひら静脈セン サ(PalmSecure-F シリーズ互換) 追加*3*9 +54,500円		⑰ 【テンキー付 モデルのみ 選択可能】				㊴ 保証延長 パック(5年 間)設置 日以降 訪問修理 +36,000円	㊵ 保証延長 パック (3年間引 取修理) +14,000円	
	⑦ 16GB (16GB×1) +109,400円			⑬ Fel!Ca ポート追加 *7 +13,400円		⑱ タッチ式 指紋センサ ー追加 *2 +13,400円				㊶ 保証延長 パック(4年 間)設置 日以降 訪問修理 +24,000円	㊷ 保証延長 パック (4年間引 取修理) +22,000円	
	⑧ 32GB (16GB×2) +283,300円			⑬ 手のひら静脈セン サ(PalmSecure-SL シリーズ互換) 追加 +41,100円		⑱ 手のひら静脈セン サ(PalmSecure-F シリーズ互換) 追加*3*9 +54,500円				㊸ 保証延長 パック(5年 間)設置 日以降 訪問修理 +36,000円	㊹ 保証延長 パック (5年間引 取修理) +32,000円	
	⑨ 32GB (32GB×1) *3 +283,300円			⑬ 手のひら静脈セン サ(PalmSecure-F シリーズ互換) 追加*3*9 +54,500円		⑱ Fel!Ca ポート追加 *7 +13,400円						
	⑩ 64GB (32GB×2) *3 +556,600円			⑬ 手のひら静脈セン サ(PalmSecure-SL シリーズ互換) 追加*3*9 +54,500円		⑱ 手のひら静脈セン サ(PalmSecure-F シリーズ互換) 追加*3*9 +54,500円						

- *1: 802.11ax無線LANは、IEEE 802.11a/b/g/n/ac/ax準拠です。
- *2: 本装置のタッチ指紋センサーの指紋認証はWindows Hello専用です。AuthConductor Client Basicを含むAuthConductorシリーズ、SMARTACCESSシリーズではお使いになれません。
- *3: 本製品は受注生産品となります。詳細は富士通グループ営業または富士通販売パートナーまでお問い合わせください。
- *4: 他の項目と同時選択可能。
- *5: DVD-ROMもしくはスーパーマルチドライブとの同時選択が必須となります。
- *6: Opallには対応していません。
- *7: スマートカードとFel!Caポートは同時使用不可。
- *8: Secured-core PC対応モデルは、Thunderbolt™ 4に対応しています。
- *9: 手のひら静脈センサー (PalmSecure-Fシリーズ互換)はSMARTACCESSシリーズではお使いになれません。
- *10: 出荷後に内蔵光学ドライブの追加/変更はできませんのでご注意ください。
- *11: プリインストールされたWindows 11 Pro以外 (ボリュームライセンスのWindows 11 Proも含む) を適用した場合は、Secured-core PCの機能は使用できません。
- *12: Windows 11 2024 Update
- *13: 本OSは初回起動時にネットワーク接続が必須です。オフラインで初回起動をする方法については富士通グループ営業または富士通販売パートナーまでお問い合わせください。

[注] インテル® Core™ i5-1335Uおよびインテル® Core™ i3-1315U搭載モデルは、
 官公庁・自治体・教育機関・SOHO・個人事業主様向けです。

ドライブスディスクは標準添付されません。
 ご使用する際はストレージ内に格納されているデータをDVD-R媒体に書き出すか、
 カスタムメイドメニューから選択ください。

■変更/追加オプション 型名・価格一覧 (メモリ〜リカバリメディア)

項目	品名	型名	提供時期	希望小売価格 (円、税別)	適用機種		備考
					Secured-core PC対応モデル	Thunderbolt™ 4 対応モデル	
メモリ	① メモリ変更8GB→16GB (8GB×2/DDR4 SDRAM) *3	FMCMEM0PB	本体と同期	109,400	●	●	本体のメモリ構成を16GB (8GB×2)に変更します。本体の空きスロットは0です。 【Core i7-1370P/Core i5-1350P/Core i3-1315U搭載モデルのみ選択可能】
	② メモリ変更8GB→16GB (8GB×2/DDR4 SDRAM) *3	FMCMEM0PC	本体と同期	109,400	—	●	本体のメモリ構成を16GB (8GB×2)に変更します。本体の空きスロットは0です。 【Core i5-1335U搭載モデルのみ選択可能】
	③ メモリ変更8GB→16GB (16GB×1/DDR4 SDRAM) *3	FMCMEM0PD	本体と同期	109,400	●	●	本体のメモリ構成を16GB (16GB×1)に変更します。本体の空きスロットは1です。
	④ メモリ変更8GB→32GB (16GB×2/DDR4 SDRAM) *3	FMCMEM0PE	本体と同期	283,300	●	●	本体のメモリ構成を32GB (16GB×2)に変更します。本体の空きスロットは0です。 【Core i7-1370P/Core i5-1350P/Core i3-1315U搭載モデルのみ選択可能】
	⑤ メモリ変更8GB→32GB (16GB×2/DDR4 SDRAM) *3	FMCMEM0PF	本体と同期	283,300	—	●	本体のメモリ構成を32GB (16GB×2)に変更します。本体の空きスロットは0です。 【Core i5-1335U搭載モデルのみ選択可能】
	⑥ メモリ変更8GB→32GB (32GB×1/DDR4 SDRAM) *3	FMCMEM0PG	本体と同期	283,300	●	●	本体のメモリ構成を32GB (32GB×1)に変更します。本体の空きスロットは1です。
	⑦ メモリ変更8GB→64GB (32GB×2/DDR4 SDRAM) *3	FMCMEM0PH	本体と同期	556,600	●	●	本体のメモリ構成を64GB (32GB×2)に変更します。本体の空きスロットは0です。 【Core i7-1370P/Core i5-1350P/Core i3-1315U搭載モデルのみ選択可能】
	⑧ メモリ変更8GB→64GB (32GB×2/DDR4 SDRAM) *3	FMCMEM0PJ	本体と同期	556,600	—	●	本体のメモリ構成を64GB (32GB×2)に変更します。本体の空きスロットは0です。 【Core i5-1335U搭載モデルのみ選択可能】
ストレージ	⑨ SSD変更暗号化機能付フラッシュメモリ (DRAM-less SSD/PCIe NVMe) 256GB→暗号化機能付フラッシュメモリ (DRAM-less SSD/PCIe NVMe) 512GB *1	FMCHDD19Y	本体と同期	64,400	●	●	標準のSSD変更暗号化機能付フラッシュメモリ (DRAM-less SSD/PCIe NVMe) 256GBを暗号化機能付フラッシュメモリ (DRAM-less SSD/PCIe NVMe) 512GBに変更します。Opalには対応していません。
	⑩ SSD変更暗号化機能付フラッシュメモリ (DRAM-less SSD/PCIe NVMe) 256GB→暗号化機能付フラッシュメモリ (SSD/PCIe NVMe) 1TB *1	FMCHDD1A0	本体と同期	180,300	●	●	標準のSSD変更暗号化機能付フラッシュメモリ (DRAM-less SSD/PCIe NVMe) 256GBを暗号化機能付フラッシュメモリ (SSD/PCIe NVMe) 1TBに変更します。Opalには対応していません。
光学ドライブ (固定式)	⑪ 内蔵DVD-ROMドライブユニット追加 *1	FMCBAYOCL	本体と同期	6,900	●	●	内蔵DVD-ROMドライブユニットを追加します。(CD-ROM: 読出最大24倍速、CD-R: 読出最大24倍速、CD-RW: 読出最大24倍速、DVD-ROM: 読出最大8倍速、DVD-R: 読出最大8倍速、DVD-R DL: 読出最大8倍速、DVD-RW: 読出最大8倍速、DVD+R: 読出最大8倍速、DVD+R DL: 読出最大8倍速、DVD+RW: 読出最大8倍速、DVD-RAM: 読出最大5倍速) [注] ビデオCDおよび音声トラックがMPEGオーディオフォーマットで作成されたDVDを、当社製PCの[PowerDVD]で再生すると音声がありません。
	⑫ 内蔵スーパーマルチドライブユニット追加 *1	FMCBAYOCM	本体と同期	18,400	●	●	内蔵スーパーマルチドライブユニットを追加します。(CD: 読出最大24倍速、CD-R: 読出最大24倍速、CD-RW: 読出最大24倍速、DVD-ROM: 読出最大8倍速、DVD-R: 読出最大8倍速、DVD-R DL (2層): 読出最大8倍速、DVD-RW: 読出最大8倍速、DVD+R: 読出最大8倍速、DVD+R DL (2層): 読出最大8倍速、DVD+RW: 読出最大8倍速、DVD-RAM: 読出最大5倍速、CD-R: 書込最大24倍速、CD-RW: 書込最大10倍速、DVD-R DL: 書込最大8倍速、DVD-R DL (2層): 書込最大6倍速、DVD-RW: 書込最大6倍速、DVD+R: 書込最大8倍速、DVD+R DL (2層): 書込最大6倍速、DVD+RW: 書込最大8倍速、DVD-RAM: 書込最大5倍速、書込時パワファアウンダーランエラー防止機能付) [注] ビデオCDおよび音声トラックがMPEGオーディオフォーマットで作成されたDVDを、当社製PCの[PowerDVD]で再生すると音声がありません。
セキュリティ	⑬ タッチ式指紋センサー追加 *1	FMCSEC1EW	本体と同期	13,400	●	●	タッチ式指紋センサーを追加します。 【テンキーなしモデルのみ選択可能】
	⑭ 手のひら静脈センサー (PalmSecure-SLシリーズ互換) 追加 *1	FMCSEC1EY	本体と同期	41,100	●	●	手のひら静脈センサー (PalmSecure-SLシリーズ互換) を追加します。 【テンキーなしモデルのみ選択可能】
	⑮ 手のひら静脈センサー (PalmSecure-Fシリーズ互換) 追加 *1	FMCSEC1F0	本体と同期	63,100	●	●	手のひら静脈センサー (PalmSecure-Fシリーズ互換) を追加します。 【テンキーなしモデルのみ選択可能】
	⑯ FeliCaポート追加 *1	FMCSEC1F1	本体と同期	13,400	●	●	FeliCaポートを追加します。 【テンキーなしモデルのみ選択可能】
	⑰ 手のひら静脈センサー (PalmSecure-SLシリーズ互換) & FeliCaポート追加 *1	FMCSEC1F2	本体と同期	54,500	●	●	手のひら静脈センサー (PalmSecure-SLシリーズ互換) とFeliCaポートを追加します。 【テンキーなしモデルのみ選択可能】
	⑱ 手のひら静脈センサー (PalmSecure-Fシリーズ互換) & FeliCaポート追加 *1	FMCSEC1F3	本体と同期	76,500	●	●	手のひら静脈センサー (PalmSecure-Fシリーズ互換) とFeliCaポートを追加します。 【テンキーなしモデルのみ選択可能】
	⑲ タッチ式指紋センサー追加 *1	FMCSEC1F4	本体と同期	13,400	●	●	タッチ式指紋センサーを追加します。 【テンキー付モデルのみ選択可能】
	⑳ 手のひら静脈センサー (PalmSecure-SLシリーズ互換) 追加 *1	FMCSEC1F6	本体と同期	41,100	●	●	手のひら静脈センサー (PalmSecure-SLシリーズ互換) を追加します。 【テンキー付モデルのみ選択可能】
	㉑ 手のひら静脈センサー (PalmSecure-Fシリーズ互換) 追加 *1	FMCSEC1F7	本体と同期	63,100	●	●	手のひら静脈センサー (PalmSecure-Fシリーズ互換) を追加します。 【テンキー付モデルのみ選択可能】
	㉒ FeliCaポート追加 *1	FMCSEC1F8	本体と同期	13,400	●	●	FeliCaポートを追加します。 【テンキー付モデルのみ選択可能】
	㉓ 手のひら静脈センサー (PalmSecure-SLシリーズ互換) & FeliCaポート追加 *1	FMCSEC1F9	本体と同期	54,500	●	●	手のひら静脈センサー (PalmSecure-SLシリーズ互換) とFeliCaポートを追加します。 【テンキー付モデルのみ選択可能】
	㉔ 手のひら静脈センサー (PalmSecure-Fシリーズ互換) & FeliCaポート追加 *1	FMCSEC1FA	本体と同期	76,500	●	●	手のひら静脈センサー (PalmSecure-Fシリーズ互換) とFeliCaポートを追加します。 【テンキー付モデルのみ選択可能】
ポインティング デバイス	⑳ マウス添付 (光学式)	FMCPTD01X	本体と同期	3,900	●	●	USB接続の光学式マウス (スクロール機能付、FMV-MO316同等品) を添付します。
	㉑ マウス添付 (レーザー式)	FMCPTD01Y	本体と同期	6,600	●	●	USB接続のレーザー式小型マウス (スクロール機能付、FMV-MO506同等品) を添付します。
キーボード	㉒ キーボード変更JIS配列準拠 (テンキー付) → アイソレーションキーボード (テンキー付/JIS配列準拠)	FMCKBDE02	本体と同期	1,200	●	●	標準構成のJIS配列キーボード (テンキー付) をアイソレーションキーボード (テンキー付/JIS配列準拠) に変更します。 【テンキー付モデルのみ選択可能】
	㉓ バッテリー / ACアダプタ	FMCBAT028	本体と同期	6,400	●	●	標準添付の標準バッテリー (3セル/24Wh) を大容量バッテリー (6セル/72Wh) に変更します。
アプリケーション ★1	㉔ ACアダプタ変更 標準→ECO Sleep対応	FMCACA013	本体と同期	5,000	●	●	標準添付のACアダプタをECO Sleep対応ACアダプタに変更します。
	㉕ Microsoft Office Home & Business 2024追加 *1	FMCAPL078	本体と同期	62,400	●	●	Microsoft Office Home & Business 2024を追加します。
リカバリメディア	㉖ リカバリデータディスク+ドライブズディスク追加 *1*2	FMCRRDD28T	本体と同期	3,700	●	—	Windows 11 Pro (64bit) 用のリカバリディスクセットを添付します。 【Secured-core PC対応モデルのみ選択可能】
	㉗ リカバリデータディスク+ドライブズディスク+PowerDVDディスク追加 *1*2	FMCRRDD28V	本体と同期	3,700	●	—	Windows 11 Pro (64bit) 用のリカバリディスクセット+CyberLink PowerDVD DVD版/CyberLink Power2Goを添付します。DVD-ROMもしくはスーパーマルチドライブとの同時選択が必須となります。 【Secured-core PC対応モデルのみ選択可能】
	㉘ リカバリデータディスク+ドライブズディスク追加 *1*2	FMCRRDD28X	本体と同期	3,700	—	●	Windows 11 Pro (64bit) 用のリカバリディスクセットを添付します。 【Thunderbolt™ 4対応モデルのみ選択可能】
	㉙ リカバリデータディスク+ドライブズディスク+PowerDVDディスク追加 *1*2	FMCRRDD28Y	本体と同期	3,700	—	●	Windows 11 Pro (64bit) 用のリカバリディスクセット+CyberLink PowerDVD DVD版/CyberLink Power2Goを添付します。DVD-ROMもしくはスーパーマルチドライブとの同時選択が必須となります。 【Thunderbolt™ 4対応モデルのみ選択可能】

注) P37～P38にて別途注記がある場合を除き、選択できるカスタムメイドオプションは、各項目につき1点のみです。複数の選択はできません。また、カスタムメイドオプションの単独出荷はできません (購入後の変更・追加はできません)。
 *1) 単体オプション品のご用意がないうえ、本体ご購入後は一切組み込み・変更ができなくなってしまうメニューです。必要のある場合は本体ご注文時に同時にご注文ください。
 *2) 再セットアップ用のリカバリイメージはストレージ内に格納されています。リカバリイメージとリカバリデータディスクについての詳細はP3をご確認ください。
 *3) 出荷後にオプション品のメモリを購入/搭載する際は、標準搭載のメモリを取り外す必要がある場合があります。
 ★1) 本Officeにはプロダクトキーを記載したライセンスカードは添付されません。本Officeは、出荷時に64bit版がプリインストールされています。32bit版のインストールはできません。本Officeをご利用になる場合は、インターネット接続が常に必要です。ご購入PCでのみ使用許諾されます。最新の状態でお使いいただくためには、インターネットへの接続が必要となります。グループポリシーはサポートしていません。再インストール時は、Microsoftストアから再インストール用モジュールをダウンロードする必要があります。Windows 11 Enterprise LTSC 2024/Windows 11 IoT Enterprise LTSC 2024/Windows 10 Enterprise LTSC 2024/Windows 10 IoT Enterprise 2021 LTSCでは本Officeをご利用いただけません。
 マニュアル (製品ガイド) は富士通製品情報ページ (https://jp.fujitsu.com/platform/pc/) にて提供しております。
 *別売の運用・保守サービス「SupportDesk」をご用意しております。詳しくはP45～P48をご覧ください。

■ 変更/追加オプション 型名・価格一覧 (オプション添付品～保証拡張)

項目	品名	型名	提供時期	希望小売価格 (円、税別)	適用機種		備考
					Secured-core PC対応モデル	Thunderbolt™ 4 対応モデル	
オプション添付品	⑤ プライバシーフィルター添付	FMCACC071	2025.1/下	18,600	●	●	覗き見防止用プライバシーフィルター。
保証拡張	⑥ PC Sustainability Support Service Basic (ノートパソコン用) 3年 *1	FMCNSUF31	本体と同期	55,000	●	●	予兆保守サービス、Basic版、3年間
	⑦ PC Sustainability Support Service Basic (ノートパソコン用) 4年 *1	FMCNSUF41	本体と同期	66,000	●	●	予兆保守サービス、Basic版、4年間
	⑧ PC Sustainability Support Service Basic (ノートパソコン用) 5年 *1	FMCNSUF51	本体と同期	80,000	●	●	予兆保守サービス、Basic版、5年間
	⑨ PC Sustainability Support Service Premium (ノートパソコン用) 3年 *1	FMCNSUG31	本体と同期	66,000	●	●	予兆保守サービス、Premium版、3年間
	⑩ PC Sustainability Support Service Premium (ノートパソコン用) 4年 *1	FMCNSUG41	本体と同期	83,000	●	●	予兆保守サービス、Premium版、4年間
	⑪ PC Sustainability Support Service Premium (ノートパソコン用) 5年 *1	FMCNSUG51	本体と同期	100,000	●	●	予兆保守サービス、Premium版、5年間
	⑫ 保証拡張 (3年間パーツ保証+1年目翌営業日訪問修理) *1	FMCNSUP04J	本体と同期	3,800	●	●	標準保証 (1年パーツ保証+1年引取修理) を1年目翌営業日以降訪問修理&3年間パーツ保証に拡張します。保証拡張 (3年間パーツ保証+1年目翌営業日以降訪問修理) 規定の書面を同梱。
	⑬ 保証延長パック (3年間翌営業日以降訪問修理)	FMCNSUB31	本体と同期	15,000	●	●	標準保証 (1年パーツ保証+1年引取修理) を3年間翌営業日以降訪問修理&3年間パーツ保証に延長します。
	⑭ 保証延長パック (4年間翌営業日以降訪問修理)	FMCNSUB41	本体と同期	24,000	●	●	標準保証 (1年パーツ保証+1年引取修理) を4年間翌営業日以降訪問修理&4年間パーツ保証に延長します。
	⑮ 保証延長パック (5年間翌営業日以降訪問修理)	FMCNSUB51	本体と同期	36,000	●	●	標準保証 (1年パーツ保証+1年引取修理) を5年間翌営業日以降訪問修理&5年間パーツ保証に延長します。
	⑯ 保証延長パック (3年間引取修理)	FMCNSUC31	本体と同期	14,000	●	●	標準保証 (1年パーツ保証+1年引取修理) を3年間引取修理&3年間パーツ保証に延長します。
	⑰ 保証延長パック (4年間引取修理)	FMCNSUC41	本体と同期	22,000	●	●	標準保証 (1年パーツ保証+1年引取修理) を4年間引取修理&4年間パーツ保証に延長します。
	⑱ 保証延長パック (5年間引取修理)	FMCNSUC51	本体と同期	32,000	●	●	標準保証 (1年パーツ保証+1年引取修理) を5年間引取修理&5年間パーツ保証に延長します。

注) P37～P38にて別途注釈がある場合を除き、選択できるカスタムメイドオプションは、各項目につき1点のみです。複数の選択はできません。また、カスタムメイドオプションの単独出荷はできません (購入後の変更・追加はできません)。
 *1) 単体オプション品のご用意が無い場合、本体ご購入後は一切組み込み・変更ができなくなってしまうメニューです。必要のある場合は本体ご注文時に同時にご注文ください。
 *2) 再セットアップ用のリカバリイメージはストレージ内に格納されています。リカバリイメージとリカバリデータディスクについての詳細はP3をご確認ください。
 *3) 出荷後にオプション品のメモリを購入/搭載する際は、標準搭載のメモリを取り外す必要がある場合があります。
 ★1) 本Officeにはプロダクトキーを記載したライセンスカードは添付されません。本Officeは、出荷時に64bit版がプリインストールされています。32bit版のインストールはできません。本Officeをご利用になる場合は、インターネット接続が常必要です。ご購入PCでのみ使用許諾されます。最新の状態でお使いいただくためには、インターネットへの接続が必要になります。グループポリシーはサポートしていません。再インストール時は、Microsoftストアから再インストール用モジュールをダウンロードする必要があります。Windows 11 Enterprise LTSC 2024/Windows 11 IoT Enterprise LTSC 2024/Windows 10 Enterprise LTSC 2021/Windows 10 IoT Enterprise 2021 LTSCでは本Officeをご利用いただけません。
 マニュアル (製品ガイド) は富士通製品情報ページ (https://jp.fujitsu.com/platform/pc/) にて提供しております。
 *別売の運用・保守サービス「SupportDesk」をご用意しております。詳しくはP45～P48をご覧ください。

A12 LIFEBOOK A5513/R

15.6型スタンダード



【 部分の構成パターンに対して、カスタムメイドで仕様の変更・追加が可能です。】

	型名	希望小売価格 (円、税別)	提供時期	OS	CPU	液晶/カメラ/ マイク	メモリ	ストレージ	光学ドライブ (固定式)*2	セキュリティ/ キーボード	ポインティング デバイス	通信	インター フェース	バッテリー/ ACアダプタ	アプリケー ション	リカバリ メディア	オプション 添付品	保証拡張
標準モデル	FMVA0F002	442,300	済	Windows 11 Pro (64bit) *7*9	インテル® Core™ i5-1345U	15.6型 フルHD &Webカメラ (顔認証対応) &マイク	8GB (8GB×1)	暗号化 フラッシュ メモリ 256GB (DRAM-less SSD/ PCIe NVMe) *5	—	セキュリティ チップ (TPM 2.0) 標準搭載/ JIS配列準拠 キーボード (テンキー なし)	フラット ポイント	LAN (1000BASE-T) + 802.11 ax 無線LAN + Bluetooth *1	—	標準 バッテリー & 標準 ACアダプタ (65W)	—	—	—	標準保証 1年/パーツ 保証 + 1年引取 修理
	FMVA0F004	437,100			インテル® Core™ i5-1335U													
	FMVA0F006	413,400			インテル® Core™ i3-1315U													
	FMVA0F008	368,200			インテル® Celeron® 7305													
	FMVA0F001	416,600			インテル® Core™ i5-1345U	15.6型HD &Webカメラ (顔認証対応) &マイク												
	FMVA0F003	411,400			インテル® Core™ i5-1335U													
	FMVA0F005	387,700			インテル® Core™ i3-1315U													
	FMVA0F007	342,500			インテル® Celeron® 7305													

▶▶▶ 本体・カスタムメイド型名・価格一覧

各変更/追加メニュー①~⑧の型名/価格等詳細につきましては
「変更/追加オプション型名・価格一覧」をご確認ください。

A5513/Rのカスタムメイド

液晶/カメラ/マイク	メモリ	ストレージ	光学ドライブ (固定式)*2	セキュリティ/キーボード	ポインティングデバイス	通信	インターフェース	バッテリー/ACアダプタ	アプリケーション	リカバリメディア	オプション添付品	保証拡張
		⑨ 簡易化フラッシュメモリ/DRAM-less SSD/PCIe NVMe 512GB *5 +64,400円	⑪ 内蔵DVD-ROMドライブユニット追加 +6,900円	⑬ タッチ式指紋センサー追加*8 +13,400円	⑮ マウス添付(光学式) +3,900円			⑲ バッテリーパック変更標準→大容量*3 +6,400円	⑳ Office Home & Business 2024追加 +62,400円	㉑ リカバリデータディスク+ドライブ+ディスク追加 +3,700円	㉒ ブライバシーフィルター添付*6 +18,600円	㉓ PC Sustainability Support Service Basic/ノートパソコン用3年 +55,000円
	① 16GB (8GB×2) +109,400円	⑩ 簡易化フラッシュメモリ(SSD/PCIe NVMe) 1TB *5 +180,300円	⑫ 内蔵スーパーマルチドライブユニット追加 +18,400円	⑭ JIS配列準拠(テンキー付) +3,900円	⑯ マウス添付(レーザー式) +6,600円		㉑ ACアダプタ変更標準→ECO Sleep対応*3 +5,000円	㉒ リカバリデータディスク+ドライブ+ディスク追加 +3,700円	㉓ ブライバシーフィルター添付*6 +18,600円	㉔ PC Sustainability Support Service Basic/ノートパソコン用4年 +66,000円	㉕ PC Sustainability Support Service Basic/ノートパソコン用5年 +80,000円	㉖ PC Sustainability Support Service Premium/ノートパソコン用3年 +66,000円
	③ 16GB (16GB×1) +109,400円			⑮ JIS配列準拠(テンキー付)&タッチ式指紋センサー追加*8 +17,300円						㉕ PC Sustainability Support Service Basic/ノートパソコン用5年 +80,000円	㉖ PC Sustainability Support Service Premium/ノートパソコン用3年 +66,000円	㉗ PC Sustainability Support Service Premium/ノートパソコン用4年 +83,000円
	④ 32GB (16GB×2) +283,300円			⑮ JIS配列準拠(テンキー付) +3,900円						㉕ PC Sustainability Support Service Premium/ノートパソコン用3年 +66,000円	㉖ PC Sustainability Support Service Premium/ノートパソコン用4年 +83,000円	㉗ PC Sustainability Support Service Premium/ノートパソコン用5年 +100,000円
	⑥ 32GB (32GB×1) *6 +283,300円			⑮ JIS配列準拠(テンキー付)&タッチ式指紋センサー追加*8 +17,300円						㉕ PC Sustainability Support Service Premium/ノートパソコン用3年 +66,000円	㉖ PC Sustainability Support Service Premium/ノートパソコン用4年 +83,000円	㉗ PC Sustainability Support Service Premium/ノートパソコン用5年 +100,000円
	⑦ 64GB (32GB×2) *6 +556,600円									㉕ PC Sustainability Support Service Premium/ノートパソコン用3年 +66,000円	㉖ PC Sustainability Support Service Premium/ノートパソコン用4年 +83,000円	㉗ PC Sustainability Support Service Premium/ノートパソコン用5年 +100,000円
		② 16GB (8GB×2) +109,400円										㉘ 保証拡張(3年間パーツ保証+1年目密着業日保証修理) +3,800円
		③ 16GB (16GB×1) +109,400円										㉙ 保証延長/パック(3年間密着業日以降訪問修理) +15,000円
		⑤ 32GB (16GB×2) +283,300円										㉚ 保証延長/パック(4年間密着業日以降訪問修理) +24,000円
		⑥ 32GB (32GB×1) *6 +283,300円										㉛ 保証延長/パック(5年間密着業日以降訪問修理) +36,000円
		⑧ 64GB (32GB×2) *6 +556,600円										㉜ 保証延長/パック(3年間引取修理) +14,000円
												㉝ 保証延長/パック(4年間引取修理) +22,000円
												㉞ 保証延長/パック(5年間引取修理) +32,000円

- *1: 802.11ax無線LANは、IEEE 802.11a/b/g/n/ac/ax準拠です。
- *2: 出荷後に内蔵光学ドライブの追加/変更はできませんのでご注意ください。
- *3: 他の項目と同時選択可能。
- *4: DVD-ROMもしくはスーパーマルチドライブとの同時選択が必須となります。
- *5: Opallには対応していません。
- *6: 本製品は受注生産品となります。詳細は富士通グループ営業または富士通販売パートナーまでお問い合わせください
- *7: Windows 11 2024 Update
- *8: 本装置のタッチ式指紋センサーの指紋認証はWindows Hello専用です。AuthConductor Client Basicを含むAuthConductorシリーズ、SMARTACCESSシリーズではお使いになれません。
- *9: 本OSは初回起動時にネットワーク接続が必須です。オフラインで初回起動をする方法については富士通グループ営業または富士通販売パートナーまでお問い合わせください。

[注] インテル® Core™ i5-1335U搭載モデル、およびインテル® Core™ i3-1315U搭載モデルは、官公庁・自治体・教育機関・SOHO・個人事業主様向けです。

ドライブディスクは標準添付されません。
 ご使用する際はストレージ内に格納されているデータをDVD-R媒体に書き出すか、カスタムメイドメニューから選択してください。

■変更/追加オプション 型名・価格一覧

項目	品名	型名	提供時期	希望小売価格 (円、税別)	備考
メモリ	① メモリ変更8GB→16GB (8GB×2/DDR4 SDRAM) *3	FMCMEM0PB	本体と同期	109,400	本体のメモリ構成を16GB (8GB×2)に変更します。本体の空きスロットは0です。 【Core i3-1315U/Celeron 7305搭載モデルのみ選択可能】
	② メモリ変更8GB→16GB (8GB×2/DDR4 SDRAM) *3	FMCMEM0PC	本体と同期	109,400	本体のメモリ構成を16GB (8GB×2)に変更します。本体の空きスロットは0です。 【Core i5-1345U/Core i5-1335U搭載モデルのみ選択可能】
	③ メモリ変更8GB→16GB (16GB×1/DDR4 SDRAM) *3	FMCMEM0PD	本体と同期	109,400	本体のメモリ構成を16GB (16GB×1)に変更します。本体の空きスロットは1です。
	④ メモリ変更8GB→32GB (16GB×2/DDR4 SDRAM) *3	FMCMEM0PE	本体と同期	283,300	本体のメモリ構成を32GB (16GB×2)に変更します。本体の空きスロットは0です。 【Core i3-1315U/Celeron 7305搭載モデルのみ選択可能】
	⑤ メモリ変更8GB→32GB (16GB×2/DDR4 SDRAM) *3	FMCMEM0PF	本体と同期	283,300	本体のメモリ構成を32GB (16GB×2)に変更します。本体の空きスロットは0です。 【Core i5-1345U/Core i5-1335U搭載モデルのみ選択可能】
	⑥ メモリ変更8GB→32GB (32GB×1/DDR4 SDRAM) *3	FMCMEM0PG	本体と同期	283,300	本体のメモリ構成を32GB (32GB×1)に変更します。本体の空きスロットは1です。
	⑦ メモリ変更8GB→64GB (32GB×2/DDR4 SDRAM) *3	FMCMEM0PH	本体と同期	556,600	本体のメモリ構成を64GB (32GB×2)に変更します。本体の空きスロットは0です。 【Core i3-1315U/Celeron 7305搭載モデルのみ選択可能】
	⑧ メモリ変更8GB→64GB (32GB×2/DDR4 SDRAM) *3	FMCMEM0PJ	本体と同期	556,600	本体のメモリ構成を64GB (32GB×2)に変更します。本体の空きスロットは0です。 【Core i5-1345U/Core i5-1335U搭載モデルのみ選択可能】
ストレージ	⑨ SSD変更暗号化機能付フラッシュメモリ (DRAM-less SSD/PCIe NVMe) 256GB→暗号化機能付フラッシュメモリ (DRAM-less SSD/PCIe NVMe) 512GB *1	FMCHDD19Y	本体と同期	64,400	標準のSSD変更暗号化機能付フラッシュメモリ (DRAM-less SSD/PCIe NVMe) 256GBを暗号化機能付フラッシュメモリ (DRAM-less SSD/PCIe NVMe) 512GBに変更します。Opalには対応していません。
	⑩ SSD変更暗号化機能付フラッシュメモリ (DRAM-less SSD/PCIe NVMe) 256GB→暗号化機能付フラッシュメモリ (SSD/PCIe NVMe) 1TB *1	FMCHDD1A0	本体と同期	180,300	標準のSSD変更暗号化機能付フラッシュメモリ (DRAM-less SSD/PCIe NVMe) 256GBを暗号化機能付フラッシュメモリ (SSD/PCIe NVMe) 1TBに変更します。Opalには対応していません。
光学ドライブ	⑪ 内蔵DVD-ROMドライブユニット追加 *1	FMCBAY0CL	本体と同期	6,900	内蔵DVD-ROMドライブユニットを追加します。(CD-ROM: 読出最大24倍速、CD-R: 読出最大24倍速、CD-RW: 読出最大24倍速、DVD-ROM: 読出最大8倍速、DVD-R: 読出最大8倍速、DVD+R DL: 読出最大8倍速、DVD-RW: 読出最大8倍速、DVD+R: 読出最大8倍速、DVD+R DL: 読出最大8倍速、DVD+RW: 読出最大8倍速、DVD-RAM: 読出最大5倍速、DVD-R: 書込最大6倍速、CD-RW: 書込最大10倍速、DVD-R: 書込最大8倍速、DVD-R DL (2層): 書込最大6倍速、DVD+R: 書込最大8倍速、DVD+R DL (2層): 書込最大6倍速、DVD+RW: 書込最大8倍速、DVD-RAM: 書込最大5倍速、書込時バッファアンダーランエラー防止機能付) 【注】ビデオCDおよび音声トラックがMPEGオーディオフォーマットで作成されたDVDを、当社製PCの「PowerDVD」で再生すると音声がありません。
	⑫ 内蔵スーパーマルチドライブユニット追加 *1	FMCBAY0CM	本体と同期	18,400	内蔵スーパーマルチドライブユニットを追加します。(CD: 読出最大24倍速、CD-R: 読出最大24倍速、CD-RW: 読出最大24倍速、DVD-ROM: 読出最大8倍速、DVD-R: 読出最大8倍速、DVD+R DL (2層): 読出最大8倍速、DVD-RW: 読出最大8倍速、DVD+R: 読出最大8倍速、DVD+R DL (2層): 読出最大8倍速、DVD+RW: 読出最大8倍速、DVD-RAM: 読出最大5倍速、DVD-R: 書込最大6倍速、CD-RW: 書込最大10倍速、DVD-R: 書込最大8倍速、DVD-R DL (2層): 書込最大6倍速、DVD+R: 書込最大8倍速、DVD+R DL (2層): 書込最大6倍速、DVD+RW: 書込最大8倍速、DVD-RAM: 書込最大5倍速、書込時バッファアンダーランエラー防止機能付) 【注】ビデオCDおよび音声トラックがMPEGオーディオフォーマットで作成されたDVDを、当社製PCの「PowerDVD」で再生すると音声がありません。
セキュリティ / キーボード	⑬ タッチ式指紋センサー追加 *1	FMCKBD0E3	本体と同期	13,400	タッチ式指紋センサーを追加します。
	⑭ キーボード変更JIS配列準拠→JIS配列準拠 (テンキー付) *1	FMCKBD0E5	本体と同期	3,900	標準のJIS配列準拠のキーボードをJIS配列準拠 (テンキー付)に変更します。
	⑮ キーボード変更JIS配列準拠→JIS配列準拠 (テンキー付) & タッチ式指紋センサー追加 *1	FMCKBD0E6	本体と同期	17,300	タッチ式指紋センサーを追加し、標準のJIS配列準拠のキーボードをJIS配列準拠 (テンキー付)に変更します。
	⑯ キーボード変更JIS配列準拠→JIS配列準拠 (アインレーション、テンキー付) *1	FMCKBD0E8	本体と同期	3,900	標準のJIS配列準拠のキーボードをJIS配列準拠 (アインレーション、テンキー付)に変更します。
	⑰ キーボード変更JIS配列準拠→JIS配列準拠 (アインレーション、テンキー付) & タッチ式指紋センサー追加 *1	FMCKBD0E9	本体と同期	17,300	タッチ式指紋センサーを追加し、標準のJIS配列準拠のキーボードをJIS配列準拠 (アインレーション、テンキー付)に変更します。
ポインティングデバイス	⑱ マウス添付 (光学式)	FMCPD01X	本体と同期	3,900	USB接続の光学式マウス (スクロール機能付、FMV-MO316同等品)を添付します。
	⑲ マウス添付 (レーザー式)	FMCPD01Y	本体と同期	6,600	USB接続のレーザー式小型マウス (スクロール機能付、FMV-MO506同等品)を添付します。
バッテリー / ACアダプタ	⑳ バッテリーパック変更 標準→大容量	FMCBAT028	本体と同期	6,400	標準添付の標準バッテリー (3セル/24Wh)を大容量バッテリー (6セル/72Wh)に変更します。
	㉑ ACアダプタ変更 標準→ECO Sleep対応	FMCAAC013	本体と同期	5,000	標準添付のACアダプタをECO Sleep対応ACアダプタに変更します。
アプリケーション★1	㉒ Microsoft Office Home & Business 2024追加 *1	FMCAPL078	本体と同期	62,400	Microsoft Office Home & Business 2024を追加します。
リカバリメディア	㉓ リカバリデータディスク+ドライブディスク追加 *1*2	FMCRDD291	本体と同期	3,700	Windows 11 Pro (64bit)用のリカバリディスクセットを添付します。
	㉔ リカバリデータディスク+ドライブディスク+PowerDVDディスク追加 *1*2	FMCRDD292	本体と同期	3,700	Windows 11 Pro (64bit)用のリカバリディスクセット+CyberLink PowerDVD DVD版/CyberLink Power2Goを添付します。DVD-ROMもしくはスーパーマルチドライブとの同時選択が必須となります。
オプション添付品	㉕ プライバシーフィルター添付	FMCAACC071	2025.1/下	18,600	覗き見防止用プライバシーフィルター。
保証拡張	㉖ PC Sustainability Support Service Basic (ノートパソコン用) 3年 *1	FMCNUSF31	本体と同期	55,000	予兆保守サービス、Basic版、3年間
	㉗ PC Sustainability Support Service Basic (ノートパソコン用) 4年 *1	FMCNUSF41	本体と同期	66,000	予兆保守サービス、Basic版、4年間
	㉘ PC Sustainability Support Service Basic (ノートパソコン用) 5年 *1	FMCNUSF51	本体と同期	80,000	予兆保守サービス、Basic版、5年間
	㉙ PC Sustainability Support Service Premium (ノートパソコン用) 3年 *1	FMCNUSG31	本体と同期	66,000	予兆保守サービス、Premium版、3年間
	㉚ PC Sustainability Support Service Premium (ノートパソコン用) 4年 *1	FMCNUSG41	本体と同期	83,000	予兆保守サービス、Premium版、4年間
	㉛ PC Sustainability Support Service Premium (ノートパソコン用) 5年 *1	FMCNUSG51	本体と同期	100,000	予兆保守サービス、Premium版、5年間
	㉜ 保証拡張 (3年間パーツ保証+1年目翌営業日訪問修理) *1	FMCNUSP04J	本体と同期	3,800	標準保証 (1年パーツ保証+1年引取修理)を1年目翌営業日以降訪問修理&3年間パーツ保証に拡張します。保証拡張 (3年間パーツ保証+1年目翌営業日以降訪問修理)規定の書面を同梱。
	㉝ 保証延長パック (3年間翌営業日以降訪問修理)	FMCNUSB31	本体と同期	15,000	標準保証 (1年パーツ保証+1年引取修理)を3年間翌営業日以降訪問修理&3年間パーツ保証に延長します。
	㉞ 保証延長パック (4年間翌営業日以降訪問修理)	FMCNUSB41	本体と同期	24,000	標準保証 (1年パーツ保証+1年引取修理)を4年間翌営業日以降訪問修理&4年間パーツ保証に延長します。
	㉟ 保証延長パック (5年間翌営業日以降訪問修理)	FMCNUSB51	本体と同期	36,000	標準保証 (1年パーツ保証+1年引取修理)を5年間翌営業日以降訪問修理&5年間パーツ保証に延長します。
	㊱ 保証延長パック (3年間引取修理)	FMCNUSC31	本体と同期	14,000	標準保証 (1年パーツ保証+1年引取修理)を3年間引取修理&3年間パーツ保証に延長します。
	㊲ 保証延長パック (4年間引取修理)	FMCNUSC41	本体と同期	22,000	標準保証 (1年パーツ保証+1年引取修理)を4年間引取修理&4年間パーツ保証に延長します。
	㊳ 保証延長パック (5年間引取修理)	FMCNUSC51	本体と同期	32,000	標準保証 (1年パーツ保証+1年引取修理)を5年間引取修理&5年間パーツ保証に延長します。

注) P41～P42にて別途注釈がある場合を除き、選択できるカスタムメイドオプションは、各項目につき1点のみです。複数の選択はできません。また、カスタムメイドオプションの単独出荷はできません (購入後の変更・追加はできません)。
 *1) 単体オプション品のご用意がなかったため、本体ご購入後は一切組み込み・変更ができなくなってしまうメニューです。必要のある場合は本体ご注文時に同様にご注文ください。
 *2) 再セットアップ用のリカバリイメージはストレージ内に格納されています。リカバリイメージとリカバリデータディスクについての詳細はP3をご確認ください。
 *3) 出荷後にオプション品のメモリを購入/搭載する際は、標準搭載のメモリを取り外す必要がある場合があります。
 *4) 本Officeにはプロダクトキーを記載したライセンスカードは添付されません。本Officeは、出荷時に64bit版がプリインストールされています。32bit版のインストールはできません。本Officeをご利用になる場合は、インターネット接続が常に必要です。ご購入PCでのみ使用許諾されます。最新の状態でお使いいただくためには、インターネットへの接続が必要になります。グループポリシーはサポートしていません。再インストール時から再インストール用メニューをダウンロードする必要があります。Windows 11 Enterprise LTSC 2024/Windows 11 IoT Enterprise LTSC 2024/Windows 10 Enterprise LTSC 2024/Windows 10 IoT Enterprise 2021 LTSCでは本Officeをご利用いただけません。
 マニュアル (製品ガイド) は富士通製品情報ページ (https://jp.fujitsu.com/platform/pc/)にて提供しております。
 *別売の運用・保守サービス「SupportDesk」をご用意しております。詳しくはP45～P48をご覧ください。

カスタムメイドプラスサービス

※法人向けLIFEBOOKのメニューです。

大量に導入される際に便利な有償カスタマイズサービスです。

- ・届いたパソコンがすぐにご利用できるように、あらかじめ、ソフトウェアのインストールや、個別設定などを施して出荷します。
- ・Windows Autopilotによるセットアップの一部に対応しました。詳細は富士通グループ営業もしくは販売パートナーまでお問い合わせください。
- ・オプションI/Oの組み込みやOSのアップグレード等、多彩なメニューを準備しています。
- ・お客様の作業を削減し、管理工数が削減されます。
- ・国内量産工場から直接お届けしますので、短納期でパソコンの導入が行えます。
- ・国内量産工場でのセキュアな環境で実施しますので、情報セキュリティの面でも安心です。

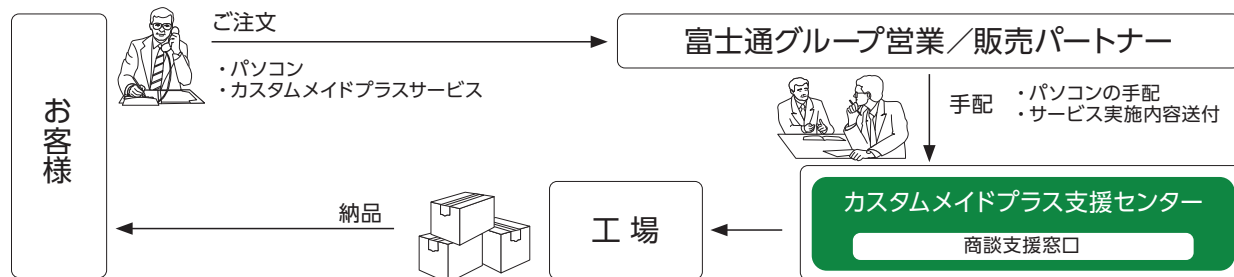

サービス名	サービス概要	型名／希望小売価格（税別）				
		50～99台	100～299台	300～499台	500～999台	1000台以上
(1) マスタインストール ^{*1}	お客様が作成したマスタ、または作成代行をさせていただいたマスタを、納品前のPCにインストールします。	FMVNCPM01 4,800円/台	FMVNCPM02 4,300円/台	FMVNCPM03 3,800円/台	FMVNCPM04 3,300円/台	FMVNCPM05 2,800円/台
(2) BIOS設定 ^{*1}	展開対象のパソコン1台毎に、BIOSの設定を変更します。(管理者パスワード等)	FMVNCPK01 1,600円/台	FMVNCPK02 1,400円/台	FMVNCPK03 1,200円/台	FMVNCPK04 1,000円/台	FMVNCPK05 800円/台
(3) 個別設定 ^{*1}	展開対象のパソコン1台毎に、ご指定の設定を行います。(コンピュータ名、IPアドレス等)	FMVNCPS01 3,000円/台	FMVNCPS02 2,400円/台	FMVNCPS03 2,200円/台	FMVNCPS04 2,000円/台	FMVNCPS05 1,800円/台
(4) I/O組み込み ^{*1}	PCカード、マルチベイ、拡張スロット等へ、I/O機器を組み込みます。	FMVNCPP01 1,600円/台	FMVNCPP02 1,400円/台	FMVNCPP03 1,200円/台	FMVNCPP04 1,000円/台	FMVNCPP05 800円/台
(5) ソフトインストール代行 ^{*1}	展開対象のパソコン1台毎に、お客様の作業を代行しソフトウェアの追加インストールを行います。 ^{*2}	FMVNCPA01 4,500円/台	FMVNCPA02 3,300円/台	FMVNCPA03 3,000円/台	FMVNCPA04 2,700円/台	FMVNCPA05 2,400円/台
(6) BIOSブートロゴ設定 ^{*1}	PC起動時のFujitsuロゴをお客様指定の表示に変更します。	FMVNCPE01 1,400円/台	FMVNCPE02 1,200円/台	FMVNCPE03 1,000円/台	FMVNCPE04 800円/台	FMVNCPE05 600円/台
(7) ロゴ印刷 ^{*1}	筐体にお客様指定のロゴや文字等を印刷します。	FMVNCPQ01 4,200円/台	FMVNCPQ02 3,400円/台	FMVNCPQ03 3,000円/台	FMVNCPQ04 2,600円/台	FMVNCPQ05 2,200円/台
		マスタ1セット	1～9セット	10～19セット	20～99セット	100セット以上
(8) バックアップディスク作成 ^{*3}	お客様が指定されるパソコンのバックアップ媒体を作成します。	FMVNCB21 18,000円/セット	—	—	—	—
(9) バックアップディスク複写 ^{*4}	バックアップ媒体の複写を行います。(バックアップディスク作成選択時のみ)	—	FMVNCPC22 7,000円/セット	FMVNCPC23 6,000円/セット	FMVNCPC24 5,000円/セット	FMVNCPC25 4,000円/セット
		50台以上				
(10) ラベル作成	資産管理ラベル等、ご指定のラベルを作成します。	FMVNCPL00 500円/台				
(11) ラベル貼付	資産管理ラベル等、ご指定のラベルを貼付します。	FMVNCPR00 500円/台				
(12) 添付品カスタマイズ	お客様ご指定の添付品を追加、または削除します。	FMVNCPT00 1,000円/台				
(13) 情報リスト作成	MACアドレス・ハードウェアハッシュ等の装置個別情報のリストを作成します。	FMVNCPJ00 500円/台				
(14) Autopilot デバイス情報登録 ^{*5}	Autopilot展開サービスにデバイス情報を登録します。	FMVNCPV00 500円/台				

*1：今後の商談も含めて50台以上見込める場合とさせていただきます。（一括オーダー/納品である必要はありません）。

*2：お客様指示のもと作業を代行するメニューであり、動作の保証をするものではありません。

*3：マスタインストールを実施したパソコンが対象となります。

*4：バックアップディスク作成のお申し込みが必要です。

*5：工場出荷時のみのサービスです。修理（部品交換）後の再登録には対応していません。

カスタムメイドプラスサービス
詳細内容はこちらから

▶ <https://jp.fujitsu.com/platform/pc/product/related/customplus/>

※上記メニューを超え、お客様のご要望に応じたきめ細やかな工場キittingサービスをご提供いたしますので、富士通グループ営業もしくは販売パートナーまでお問い合わせください。

Fujitsu マネージドインフラサービス PC Sustainability Support Service

— 壊れる前に直す!計画保守を実現する新しい時代のサポートサービス —

データ収集チップと専用アプリケーションの活用により、パソコンが壊れる前の計画保守を行うことを可能にするサポートサービスです。

※計画保守はパソコンが故障しないことを保証するものではありません。

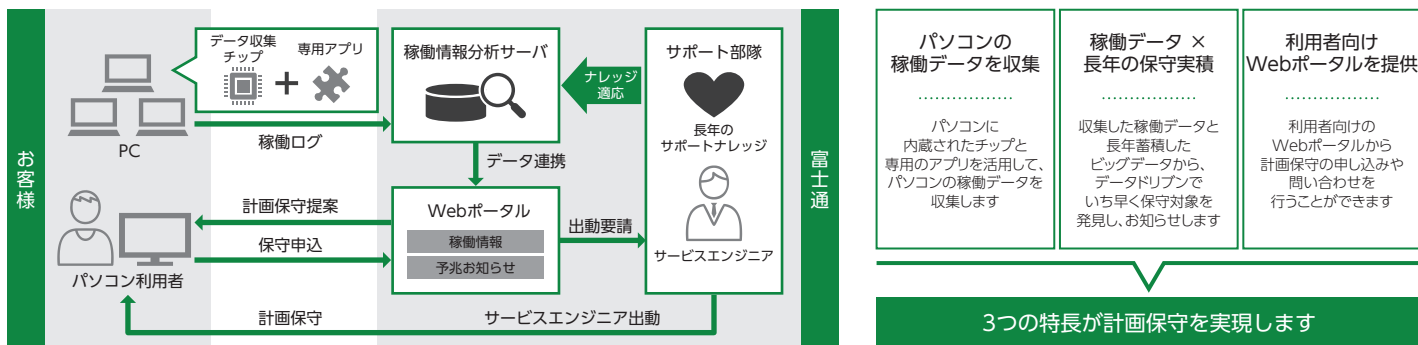

3つの特長が計画保守を実現します

▶ <https://www.fujitsu.com/jp/services/infrastructure/service-desk/menu/sustainability-support-service/>

Fujitsu マネージドインフラサービス SupportDesk

— サポートレベルが選べる3タイプのサポートサービス —

お客様環境に合わせ、サービス時間帯やサービス期間などの契約内容をお選びいただける各種サポートサービスをご用意しております。

便利な一括払い型のサービスです。

※本サービスは法人のお客様向けサービスです。個人のお客様はご利用になれません。※本サービスは国内のご利用に限ります。※富士通製ハードウェアの標準保守期間は当社出荷から5年間です。

SupportDesk バリュースセット		SupportDeskパック Standard		保証延長パック	
<p>[SupportDeskパック Standard] に、ニーズの高いオプションサービスをセット化。テレワークならではのトラブルにも対応</p>		<p>高品質なハードウェア・OS 一体型サポートを提供する基本サービス。ご利用環境にあわせて当日訪問修理または引取修理が選択可能。引取修理をご選択の場合は、お客様事務所だけでなく個人宅やサテライトオフィスへの引取・返却を実施</p>		<p>ハードウェアの修理に特化したサービス</p>	
基本サービス	<ul style="list-style-type: none"> ハードウェアの当日訪問修理またはお客様事務所、個人宅等への引取修理 ハードウェア・OSの問い合わせ対応 お客様専用ホームページによる運用サポート情報提供 	基本サービス	<ul style="list-style-type: none"> ハードウェアの当日訪問修理またはお客様事務所、個人宅等への引取修理 ハードウェア・OSの問い合わせ対応 お客様専用ホームページによる運用サポート情報提供 	基本サービス	ハードウェアの翌営業日以降訪問修理または引取修理
オプションサービス (選択)	<ul style="list-style-type: none"> 故障ストレージの引き渡し 水こぼしなどまさかのアクシデントに対応 障害時、あらかじめお預かりしたマスターイメージを復元 寿命バッテリーの交換 (サービス期間中1回まで) 	サービス時間帯	<ul style="list-style-type: none"> 月～金曜日 (祝日、12/30～1/3を除く) 8時30分～19時 24時間365日 	サービス時間帯	月～金曜日 (祝日、12/30～1/3を除く) 9時～17時
サービス時間帯	<ul style="list-style-type: none"> 月～金曜日 (祝日、12/30～1/3を除く) 8時30分～19時 24時間365日 	サービス期間	3年 / 4年 / 5年	サービス期間	3年 / 4年 / 5年
サービス期間	3年 / 4年 / 5年				

※SupportDeskパック/保証延長パックはパソコン本体と同時にご購入ください。サービスを開始するには専用のWebサイトによるご登録が必要です。

モデルによって対象となるサービスが異なります。各サービスの対象製品・価格については詳細は富士通ホームページ「製品サポート」をご覧ください。

▶ <https://www.fujitsu.com/jp/services/infrastructure/service-desk/products/pc/>

サポートサービス 価格表

サポートサービスはパソコン本体と同時にご購入ください。サービスを開始するには専用のWebサイトによるご登録が必要です。

各サービスの詳細は左記のサイトに掲載の「証書」をご覧ください。 ▶ <https://eservice.fujitsu.com/sdkreg/sdkreg/op/index.html>

■ PC Sustainability Support Service 価格表

商品名	対象製品	サービス提供稼働時間	期間	型名	価格 (税別)	商品概要
PC Sustainability Support Service Basic	LIFEBOOK U3114X/S、U9314X/S、U5313X/R、U9313/R、U7314/R、U9414/R、U5414/S、U7614/R、A7513/R、A5513/R	12,000時間 (パソコンの稼働時間)	3年	FMCNSUF31	55,000円	サービス内容： ・部品寿命通知 (ストレージ、LCD、ファン、バッテリー) ・部品寿命時またはハードウェアトラブル時の翌日以降訪問修理 (落下障害、飲料水等の液体こぼれによる障害、落雷等による故障への修理を含む) ・お客様交換可能部品の送付 (対象：キーボード、マウス、バッテリー) ・利用者webポータルによる情報提供 ・寿命部品 (ストレージ、LCD、ファン、バッテリー) の交換 ・OSサポート サービス時間帯：9時～17時 受付窓口：利用者向けwebポータル ※サービス期間またはサービス提供稼働時間を超えるとサービス終了となります。
			4年	FMCNSUF41	66,000円	
			5年	FMCNSUF51	80,000円	
PC Sustainability Support Service Premium	LIFEBOOK U3114X/S、U9314X/S、U5313X/R、U9313/R、U7314/R、U9414/R、U5414/S、U7614/R、A7513/R、A5513/R	18,000時間 (パソコンの稼働時間)	3年	FMCNSUG31	66,000円	サービス内容： ・部品寿命通知 (ストレージ、LCD、ファン、バッテリー) ・部品寿命時またはハードウェアトラブル時の翌日以降訪問修理 (落下障害、飲料水等の液体こぼれによる障害、落雷等による故障への修理を含む) ・お客様交換可能部品の送付 (対象：キーボード、マウス、バッテリー) ・利用者webポータルによる情報提供 ・寿命部品 (ストレージ、LCD、ファン、バッテリー) の交換 ・OSサポート サービス時間帯：9時～17時 受付窓口：利用者向けwebポータル ※サービス期間またはサービス提供稼働時間を超えるとサービス終了となります。
			4年	FMCNSUG41	83,000円	
			5年	FMCNSUG51	100,000円	

■ SupportDesk バリュースセット 価格表

商品名	対象製品	期間	型名	価格 (税別)	商品概要
SupportDesk/バック 保守交換ディスク引渡・アクシデントケアプラス	LIFEBOOK	3年	SV7X35B011	46,000円	サービス内容： ・ハードウェア当日訪問修理 (落下障害、飲料水等の液体こぼれによる障害、落雷等による故障への修理を含む) ・故障ストレージの引き渡し ・OSサポート ・お客様専用ホームページによる情報提供 サービス時間帯：月曜日～金曜日 (祝日、12/30～1/3は除く) 8時30分～19時 受付窓口：富士通サポートセンター (OSC: One-stop Solution Center) お問い合わせの際は当社が発行するサービス管理者IDが必要です。
		4年	SV7X35B071	67,000円	
		5年	SV7X35B0D1	88,000円	
SupportDesk/バック 保守交換ディスク引渡・アクシデントケアプラス 24	LIFEBOOK	3年	SV7X35B031	67,000円	サービス内容： ・ハードウェア当日訪問修理 (落下障害、飲料水等の液体こぼれによる障害、落雷等による故障への修理を含む) ・故障ストレージの引き渡し ・OSサポート ・お客様専用ホームページによる情報提供 サービス時間帯：24時間365日 受付窓口：富士通サポートセンター (OSC: One-stop Solution Center) お問い合わせの際は当社が発行するサービス管理者IDが必要です。
		4年	SV7X35B091	95,000円	
		5年	SV7X35B0F1	125,000円	
SupportDesk/バック バッテリー交換・アクシデントケアプラス	LIFEBOOK U3114X/S、U9314X/S、U5313X/R、U9313/R、U9414/R	3年	SV7X3BB011	77,000円	サービス内容： ・ハードウェア当日訪問修理 (落下障害、飲料水等の液体こぼれによる障害、落雷等による故障への修理を含む) ・OSサポート ・お客様専用ホームページによる情報提供 ・寿命バッテリーの交換 (1回) サービス時間帯：月曜日～金曜日 (祝日、12/30～1/3は除く) 8時30分～19時 受付窓口：富士通サポートセンター (OSC: One-stop Solution Center) お問い合わせの際は当社が発行するサービス管理者IDが必要です。
		4年	SV7X3BB071	95,000円	
		5年	SV7X3BB0D1	116,000円	
SupportDesk/バック バッテリー交換・アクシデントケアプラス 24	LIFEBOOK U3114X/S、U9314X/S、U5313X/R、U9313/R、U9414/R	3年	SV7X3BB031	95,000円	サービス内容： ・ハードウェア当日訪問修理 (落下障害、飲料水等の液体こぼれによる障害、落雷等による故障への修理を含む) ・OSサポート ・お客様専用ホームページによる情報提供 ・寿命バッテリーの交換 (1回) サービス時間帯：24時間365日 受付窓口：富士通サポートセンター (OSC: One-stop Solution Center) お問い合わせの際は当社が発行するサービス管理者IDが必要です。
		4年	SV7X3BB091	118,000円	
		5年	SV7X3BB0F1	146,000円	
SupportDesk/バック 引取修理 (テレワーク対応) アクシデントケアプラス	LIFEBOOK	3年	SV7X3GB011	20,000円	サービス内容： ・ハードウェア引取修理 (落下障害、飲料水等の液体こぼれによる障害、落雷等による故障への修理を含む、引取から修理・返送まで4～6営業日) ・OSサポート ・お客様専用ホームページによる情報提供 サービス時間帯：月曜日～金曜日 (祝日、12/30～1/3は除く) 8時30分～19時 受付窓口：富士通サポートセンター (OSC: One-stop Solution Center) お問い合わせの際は当社が発行するサービス管理者IDが必要です。
		4年	SV7X3GB071	28,000円	
		5年	SV7X3GB0D1	37,000円	
SupportDesk/バック 引取修理 (テレワーク対応) マスタリカパリー・アクシデントケアプラス	LIFEBOOK ※外付HDD、eMMC、Optaneメモリは対象外です。	3年	SV7X3HB211	26,000円	サービス内容： ・ハードウェア引取修理 (落下障害、飲料水等の液体こぼれによる障害、落雷等による故障への修理を含む、引取から修理・返送まで4～6営業日) ・ストレージ交換時にお客様環境まで復旧 ・OSサポート ・お客様専用ホームページによる情報提供 サービス時間帯：月曜日～金曜日 (祝日、12/30～1/3は除く) 8時30分～19時 受付窓口：富士通サポートセンター (OSC: One-stop Solution Center) お問い合わせの際は当社が発行するサービス管理者IDが必要です。
		4年	SV7X3HB271	36,000円	
		5年	SV7X3HB2D1	46,000円	
SupportDesk/バック 引取修理 (テレワーク対応) バッテリー交換・アクシデントケアプラス	LIFEBOOK U3114X/S、U9314X/S、U5313X/R、U9313/R、U9414/R	3年	SV7X3JB011	51,000円	サービス内容： ・ハードウェア引取修理 (落下障害、飲料水等の液体こぼれによる障害、落雷等による故障への修理を含む、引取から修理・返送まで4～6営業日) ・OSサポート ・お客様専用ホームページによる情報提供 ・寿命バッテリーの交換 (1回) サービス時間帯：月曜日～金曜日 (祝日、12/30～1/3は除く) 8時30分～19時 受付窓口：富士通サポートセンター (OSC: One-stop Solution Center) お問い合わせの際は当社が発行するサービス管理者IDが必要です。
		4年	SV7X3JB071	58,000円	
		5年	SV7X3JB0D1	68,000円	

■ SupportDeskパック Standard 価格表

商品名	対象製品	期間	型名	価格 (税別)	商品概要
SupportDeskパック Standard	LIFEBOOK	3年	SV7X03B011	34,000円	サービス内容： ・ハードウェア当日訪問修理 ・OSサポート ・お客様専用ホームページによる情報提供 サービス時間帯：月曜日～金曜日（祝日、12/30～1/3は除く）8時30分～19時 受付窓口：富士通サポートセンター（OSC：One-stop Solution Center） お問い合わせの際は当社が発行するサービス管理者IDが必要です。
		4年	SV7X03B071	52,000円	
		5年	SV7X03B0D1	73,000円	
SupportDeskパック Standard 24	LIFEBOOK	3年	SV7X03B031	53,000円	サービス内容： ・ハードウェア当日訪問修理 ・OSサポート ・お客様専用ホームページによる情報提供 サービス時間帯：24時間365日 受付窓口：富士通サポートセンター（OSC：One-stop Solution Center） お問い合わせの際は当社が発行するサービス管理者IDが必要です。
		4年	SV7X03B091	79,000円	
		5年	SV7X03B0F1	109,000円	
SupportDeskパック Standard 引取修理（テレワーク対応）	LIFEBOOK	3年	SV7X0JB011	14,000円	サービス内容： ・ハードウェア引取修理（引取から修理・返送まで4～6営業日） ・OSサポート ・お客様専用ホームページによる情報提供 サービス時間帯：月曜日～金曜日（祝日、12/30～1/3は除く）8時30分～19時 受付窓口：富士通サポートセンター（OSC：One-stop Solution Center） お問い合わせの際は当社が発行するサービス管理者IDが必要です。
		4年	SV7X0JB071	22,000円	
		5年	SV7X0JB0D1	32,000円	

■ 保証延長パック 価格表

商品名	対象製品	期間	型名	価格 (税別)	商品概要
保証延長パック 翌営業日以降訪問修理	LIFEBOOK	3年	SV7X21BE01	15,000円	サービス内容： ・ハードウェア翌営業日以降訪問修理 サービス時間帯：月曜日～金曜日（祝日、12/30～1/3は除く）9時～17時 受付窓口：ハードウェア修理相談センター お問い合わせの際はパソコン本体の型名・製造番号が必要です。
		4年	SV7X21BE61	24,000円	
		5年	SV7X21BEC1	36,000円	
保証延長パック 引取修理	LIFEBOOK	3年	SV7X20BE01	14,000円	サービス内容： ・ハードウェア引取修理（引取から修理・返送まで4～6営業日） サービス時間帯：月曜日～金曜日（祝日、12/30～1/3は除く）9時～17時 受付窓口：ハードウェア修理相談センター お問い合わせの際はパソコン本体の型名・製造番号が必要です。
		4年	SV7X20BE61	22,000円	
		5年	SV7X20BEC1	32,000円	

SupportDesk Option

■ 製品保守の付帯作業を行うサービス ^(※1)

サービス名	サービス内容	対象製品
保守交換ディスク引渡	トラブル時に保守交換した故障ストレージを富士通が回収せず、お客様に引き渡すサービス	LIFEBOOK
保守交換ディスクデータ消去	故障ストレージの保守交換時にお客様先で残存データを消去するサービス	LIFEBOOK
PCリストア	お客様に予めご用意いただいた「バックアップ媒体」および「リストア手順書」をもとに、サービスエンジニアがシステムの復元を実施するサービス	LIFEBOOK
PCマスタリカパリー ^(※2)	お客様に代わりマスタデータを富士通が管理し、トラブル発生時には、お預かりしたマスタデータをインストール済みの故障ストレージと交換することにより、OSやアプリケーションなどのお客様環境をスピーディーに復旧するサービス	LIFEBOOK
PC OSリカパリー ^(※2)	障害時、故障ストレージの保守交換が必要となった際、ストレージに工場出荷状態のOSをプレインストールし、出庫するサービス	LIFEBOOK
バッテリー交換サービス	当社製法人向けPCのうち、製品仕様上お客様自身で部品交換できない機器を対象にバッテリー交換を実施するサービス	LIFEBOOK U3114X/S、 LIFEBOOK U9314X/S、 LIFEBOOK U5313X/R、 LIFEBOOK U9313/R、 LIFEBOOK U9414/R
アクシデントケア	SupportDeskの標準サービスでは対象外となる不慮の事故（落下・液体こぼれ・落雷/停電）による破損または損傷についても修理対応を行うサービス	LIFEBOOK

*1: SupportDesk Standard（月額払い）またはSupportDeskパックをご契約いただいているお客様がご利用いただけるサービスです。ただし、一部対象外の製品や組み合わせ不可となるSupportDeskサービスがあります。詳細は富士通グループ営業、または販売パートナーまでお問い合わせください。

*2: 外付けHDD、eMMC、Optaneメモリは対象外です。

導入サービス

※法人向けLIFEBOOKのメニューです。

■ 本体導入時の設置/設定作業

当社/パソコンはお客様にて設置/設定可能ですが、お客様に代わりサービスエンジニアが導入/設置作業を行う「現地セットアップ」をご提供しております。パソコン導入時のハードウェア設置/接続作業に加え、OSの初回セットアップやネットワーク接続などの定型的な簡易設定作業をサービスエンジニアが行います。パソコン導入時の煩雑な作業を代行することで、お客様の負荷軽減を支援します。

品名	型名	標準価格（税別）	作業実施時間帯
現地セットアップ（PC/Aパターン）	GENPC-A	13,800円/台	月曜～金曜 ^(※1) 、9時～17時
現地セットアップ（PC/Bパターン）	GENPC-B	21,800円/台	月曜～金曜 ^(※1) 、17時～22時 土曜/日曜/祝日 ^(※2) 、9時～17時

*1: 祝日および12月30日から1月3日までを除く、*2: 12月30日から1月3日までを除く

<対象製品本体>

LIFEBOOK（法人）シリーズ本体

<作業内容>

- ・ハードウェアの設置（開梱、外装確認、装置/周辺機器の接続、動作確認）
- ・設定作業の代行（ログオン設定、ネットワーク接続設定、ブラウザ設定、メール接続設定、既存ネットワークプリンタ登録など）

詳細は富士通ホームページ「現地セットアップ」をご覧ください。

(<https://www.fujitsu.com/jp/services/infrastructure/maintenance/lcm/service-phase2/it-infra-delivery/setup/>)

大量/大規模なパソコン導入時には、「システム展開サービス」をご利用ください。詳細は富士通ホームページ「システム展開サービス」をご覧ください。

(<https://www.fujitsu.com/jp/services/infrastructure/maintenance/lcm/edgedevice-operation/system-development/>)

■ 周辺機器導入時の設置/設定作業

プリンタ/ネットワーク関連機器 ^(※3) の導入設置/設定作業およびその他パソコン周辺機器単独での導入設置/設定作業につきましては、お客様にて実施可能ですが、サービスエンジニアが作業を実施する下記の有償メニューをご提供しております。

品名	型名	標準価格（税別）	作業内容
FM現調2	SFMGEN2	10,000円/台	ハードウェアの設置/接続作業

*3: プリンタ/ネットワークハードディスク/ワイヤレス機器等

■ 搬入費について

当社からお客様指定場所へ機器を納入する場合、別途搬入費2,000円/台（税別）が必要となります。

なお、大量展開時の一括配送等については、料金テーブルが異なりますので、富士通グループ営業もしくは販売パートナーまで、お問い合わせください。

システム構成図

LIFEBOOK
(法人)

Uシリーズ

Aシリーズ

Uシリーズ : LIFEBOOK U3114X/S、U9314X/S、U5313X/R、U9313/R、U7314/R、U9414/R、
U5414/S、U7614/R
Aシリーズ : LIFEBOOK A7513/R、A5513/R

○ : 選択接続
● : 同時接続可

B : メモリ

*メモリの実装パターンは50ページにてご確認ください。

拡張メモリ
スロット



B1 拡張RAMモジュール-8GB(8GB×1)DDR4 SDRAM/PC4-3200(DDR4-3200)
FMVNM8GT7 161,000円(税別)

B2 拡張RAMモジュール-16GB(16GB×1)DDR4 SDRAM/PC4-3200(DDR4-3200)
FMVNM16GT7 322,000円(税別)

B3 拡張RAMモジュール-32GB(32GB×1)DDR4 SDRAM/PC4-3200(DDR4-3200)
FMVNM32GT7 644,000円(税別)

拡張メモリ
スロット



B4 拡張RAMモジュール-8GB(8GB×1)DDR4 SDRAM/PC4-3200(DDR4-3200) SO-DIMM
FMVNM8GT6 161,000円(税別)

B5 拡張RAMモジュール-16GB(16GB×1)DDR4 SDRAM/PC4-3200(DDR4-3200) SO-DIMM
FMVNM16GT6 322,000円(税別)

B6 拡張RAMモジュール-32GB(32GB×1)DDR4 SDRAM/PC4-3200(DDR4-3200) SO-DIMM
FMVNM32GT6 644,000円(税別)

U7314/R、
U7614/R
のみ対応

出荷時のメモリ実装状態一覧 (1) LIFEBOOK (DIMM)

シリーズ	LIFEBOOK	
	U7314/R、U7614/R、A7513/R、A5513/R	
最大メモリ容量	64GB	
メモリスロット数	2スロット	
メモリスロット構成	1スロット目	2スロット目
8GB (8GB×1)	標準8GB	空き
16GB (8GB×2)	8GB	8GB
16GB (16GB×1)	16GB	空き
32GB (16GB×2)	16GB	16GB
32GB (32GB×1)	32GB	空き
64GB (32GB×2)	32GB	32GB

出荷時のメモリ実装状態一覧 (2) LIFEBOOK (オンボード)

シリーズ	LIFEBOOK		
	U9314X/S (Core™ Ultra 7 165H搭載モデル) U9414/R (Core™ Ultra 7 165H搭載モデル)	U9314X/S (Core™ Ultra 5 135U搭載モデル) U9414/R (Core™ Ultra 5 135U搭載モデル)	U9414/R (Core™ Ultra 5 125U搭載モデル) U5313X/R U9313/R
最大メモリ容量	64GB	32GB	16GB
メモリスロット数	—		
メモリスロット構成	オンボード		
8GB (オンボード)	—	標準8GB	標準8GB
16GB (オンボード)	標準16GB	16GB	16GB
32GB (オンボード)	32GB	32GB	—
64GB (オンボード)	64GB	—	—

出荷時のメモリ実装状態一覧 (3) LIFEBOOK (オンボード)

シリーズ	LIFEBOOK	
	U3114X/S 標準モデル (Pentium Silver N6000/ Celeron N5100搭載モデル)および 無線WAN (LTE) モデル	U3114X/S 標準モデル (Celeron N4500搭載モデル)
最大メモリ容量	8GB	8GB
メモリスロット数	—	
メモリスロット構成	オンボード	
4GB (オンボード)	—	標準4GB
8GB (オンボード)	標準8GB	8GB

出荷時のメモリ実装状態一覧 (4) LIFEBOOK (オンボード)

シリーズ	LIFEBOOK	
	U5414/S (Core™ Ultra 5 135U搭載モデル)	U5414/S (Core™ i5/i13搭載モデル)
最大メモリ容量	16GB	16GB
メモリスロット数	—	
メモリスロット構成	オンボード	
8GB (オンボード)	—	標準8GB
16GB (オンボード)	標準16GB	16GB

システム構成図

Uシリーズ : LIFEBOOK U3114X/S, U9314X/S, U5313X/R, U9313/R, U7314/R, U9414/R,
U5414/S, U7614/R
Aシリーズ : LIFEBOOK A7513/R, A5513/R

○ : 選択接続
● : 同時接続可

C : 専用拡張機器

U3114X/S 用

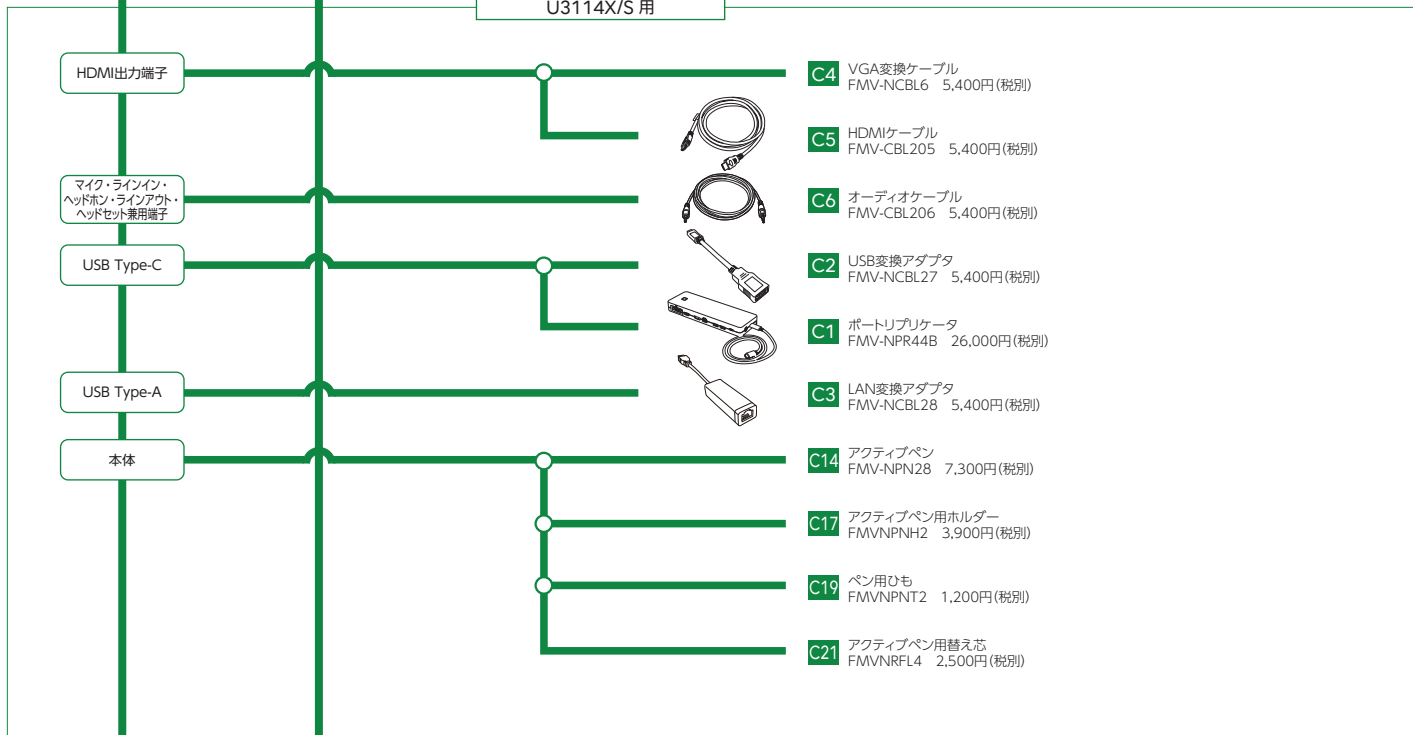

U9314X/S 用

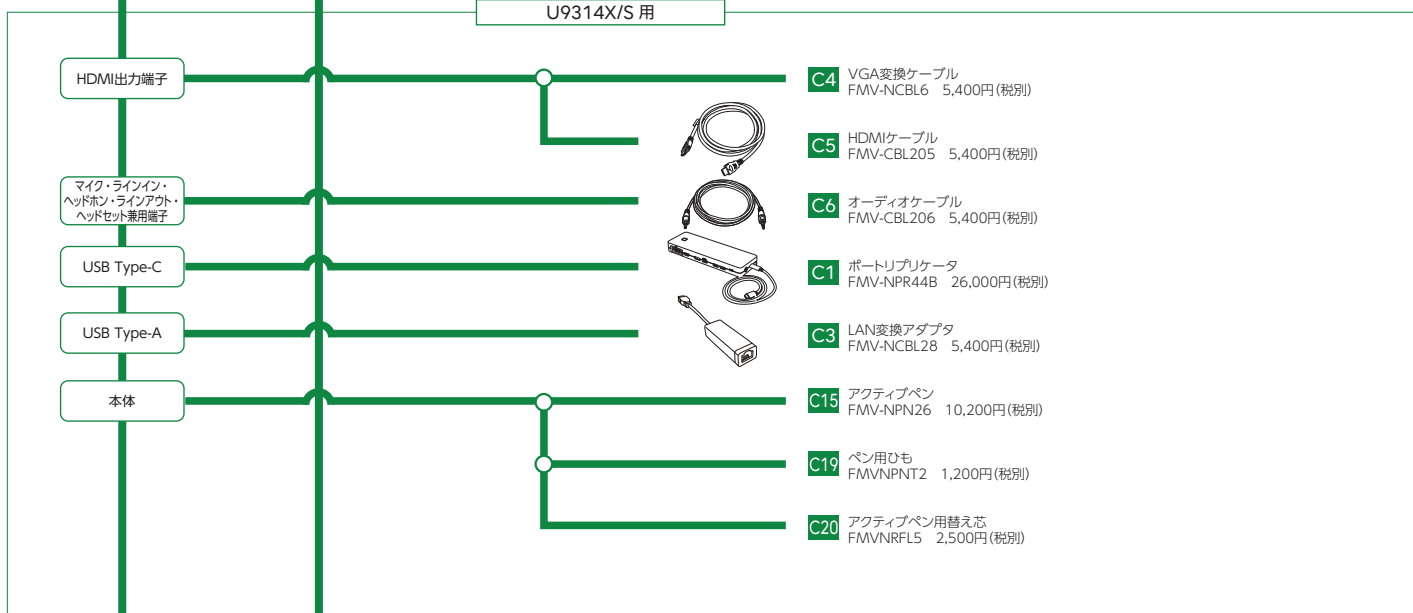

システム構成図

Uシリーズ : LIFEBOOK U3114X/S、U9314X/S、U5313X/R、U9313/R、U7314/R、U9414/R、
U5414/S、U7614/R
Aシリーズ : LIFEBOOK A7513/R、A5513/R

○ : 選択接続
● : 同時接続可

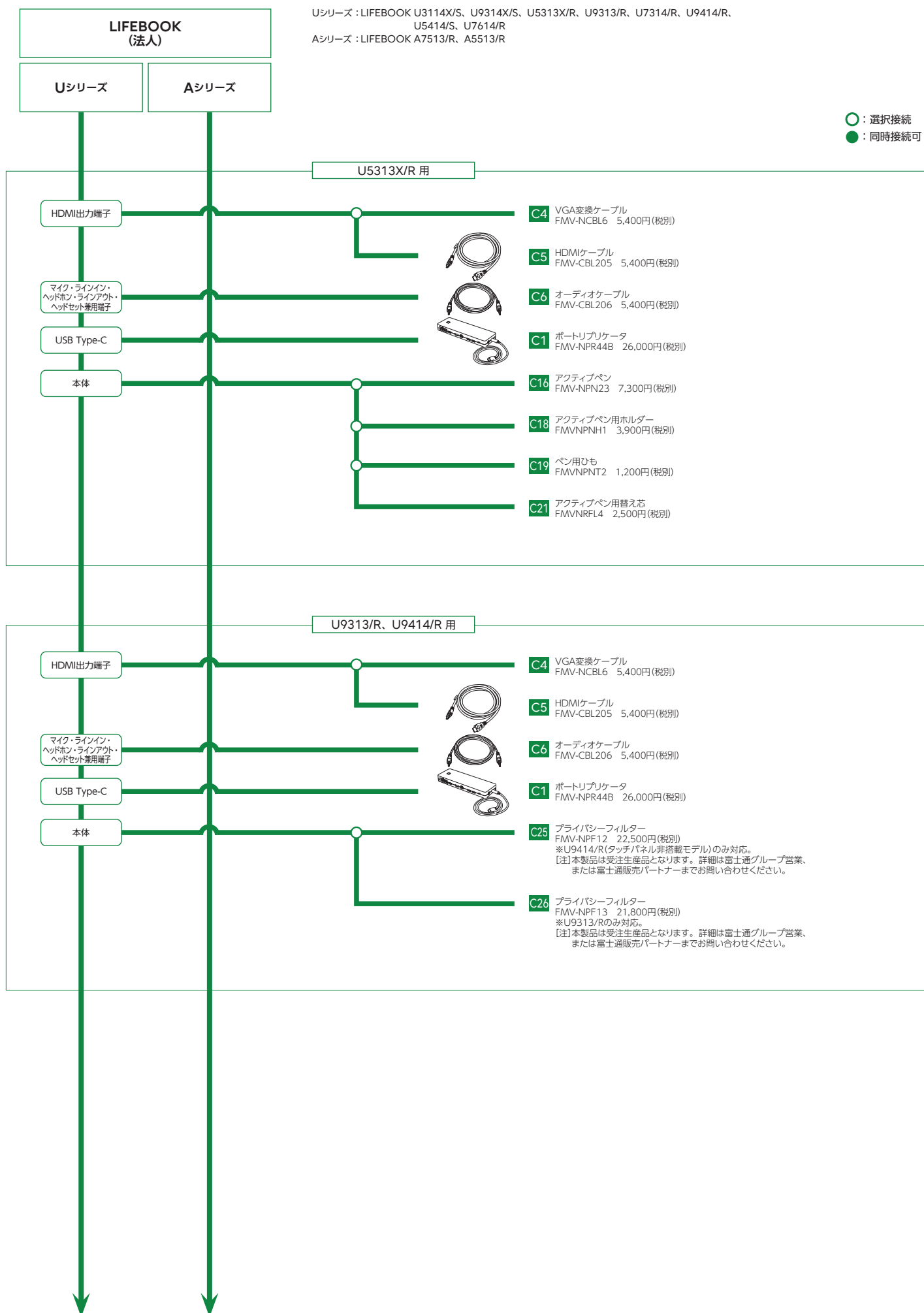

システム構成図

Uシリーズ : LIFEBOOK U3114X/S、U9314X/S、U5313X/R、U9313/R、U7314/R、U9414/R、
U5414/S、U7614/R
Aシリーズ : LIFEBOOK A7513/R、A5513/R

○ : 選択接続
● : 同時接続可

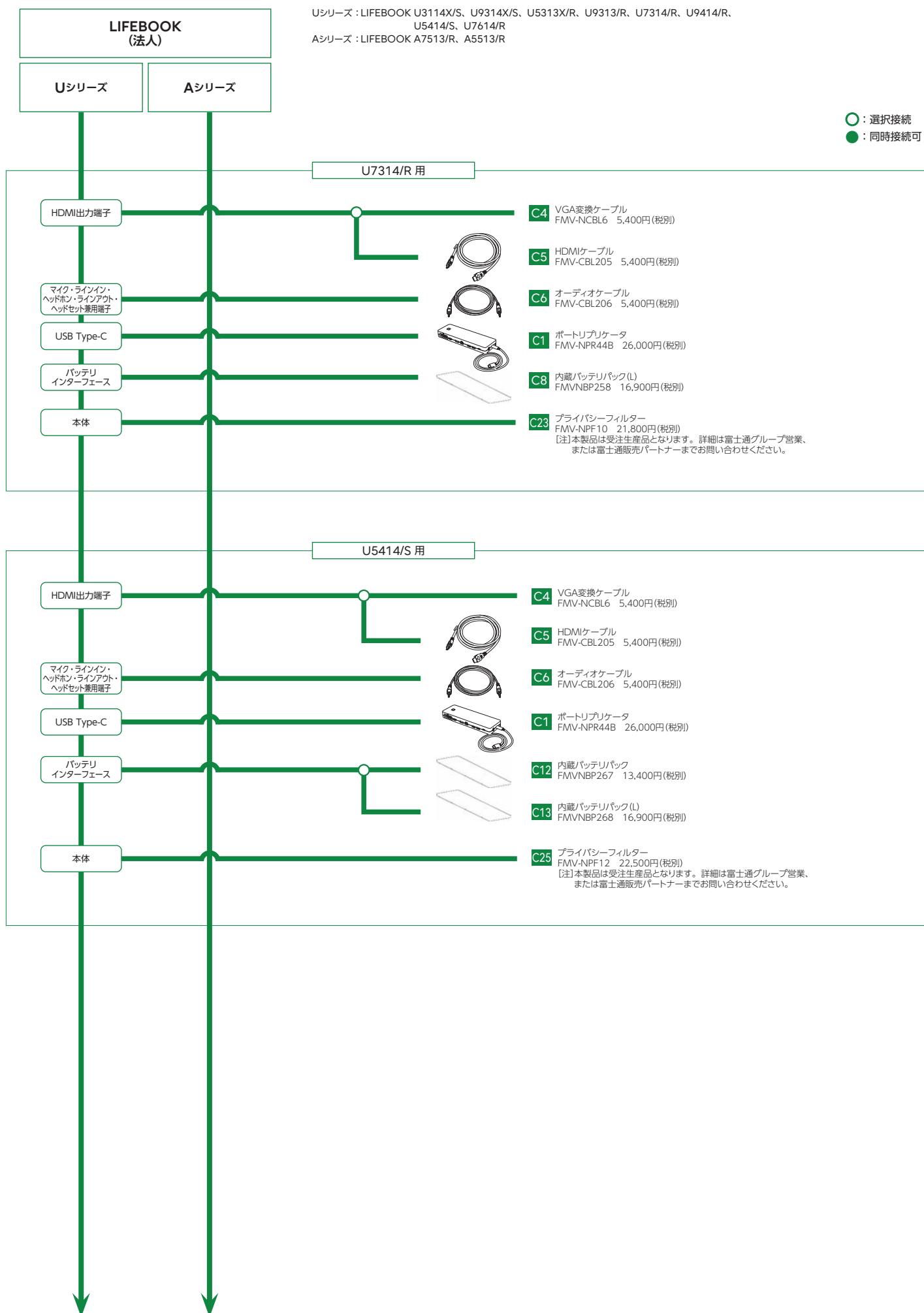

システム構成図

Uシリーズ : LIFEBOOK U3114X/S、U9314X/S、U5313X/R、U9313/R、U7314/R、U9414/R、
U5414/S、U7614/R
Aシリーズ : LIFEBOOK A7513/R、A5513/R

○ : 選択接続
● : 同時接続可

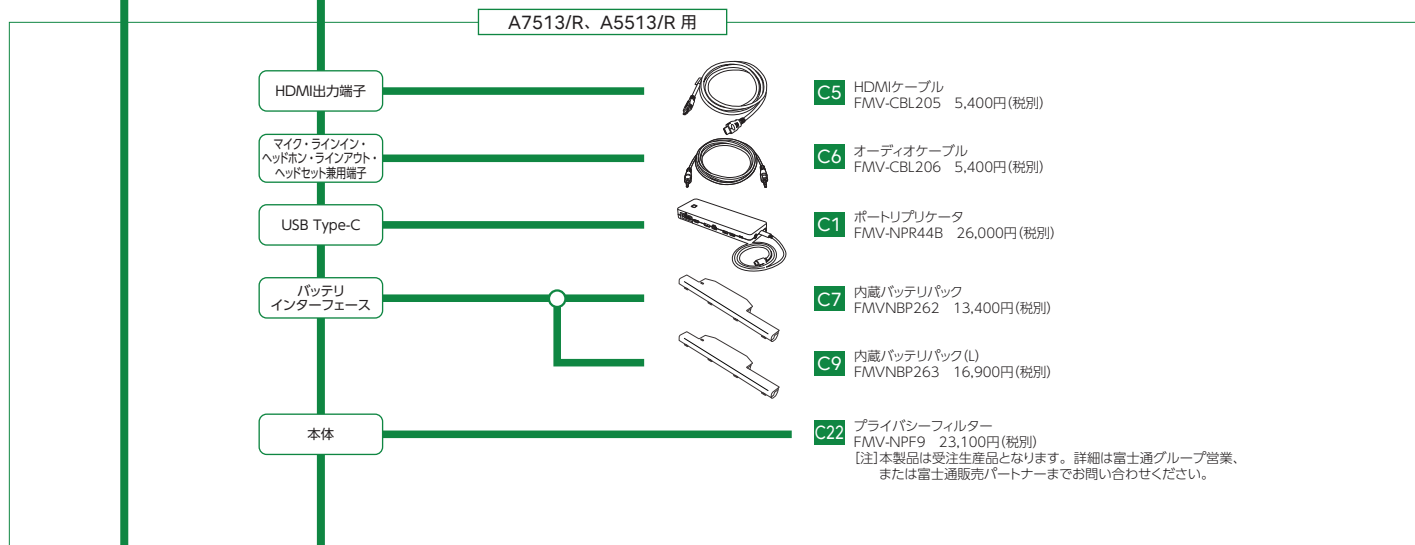
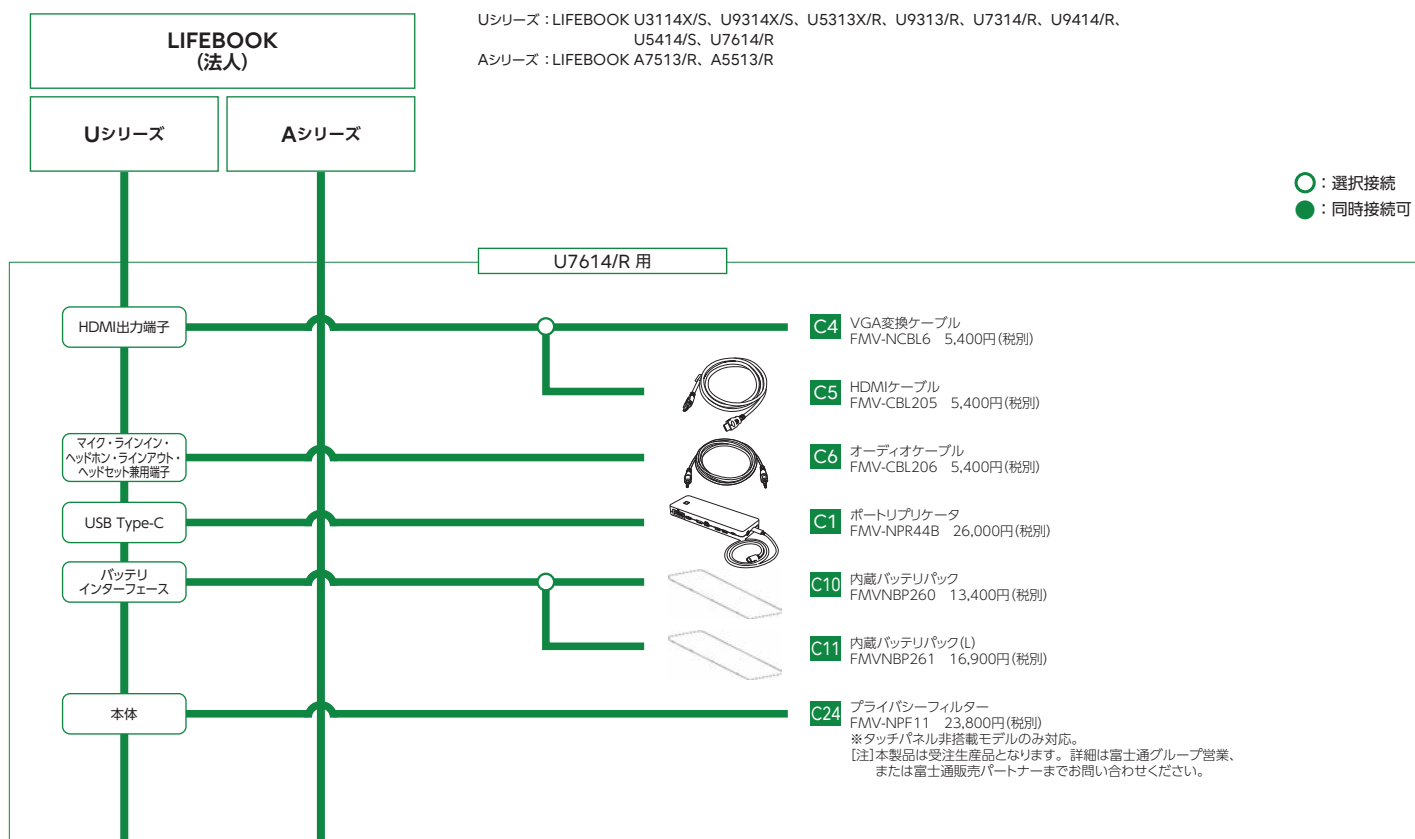

▶▶▶ システム構成図

Uシリーズ : LIFEBOOK U3114X/S, U9314X/S, U5313X/R, U9313/R, U7314/R, U9414/R,
U5414/S, U7614/R
Aシリーズ : LIFEBOOK A7513/R, A5513/R

○ : 選択接続
● : 同時接続可

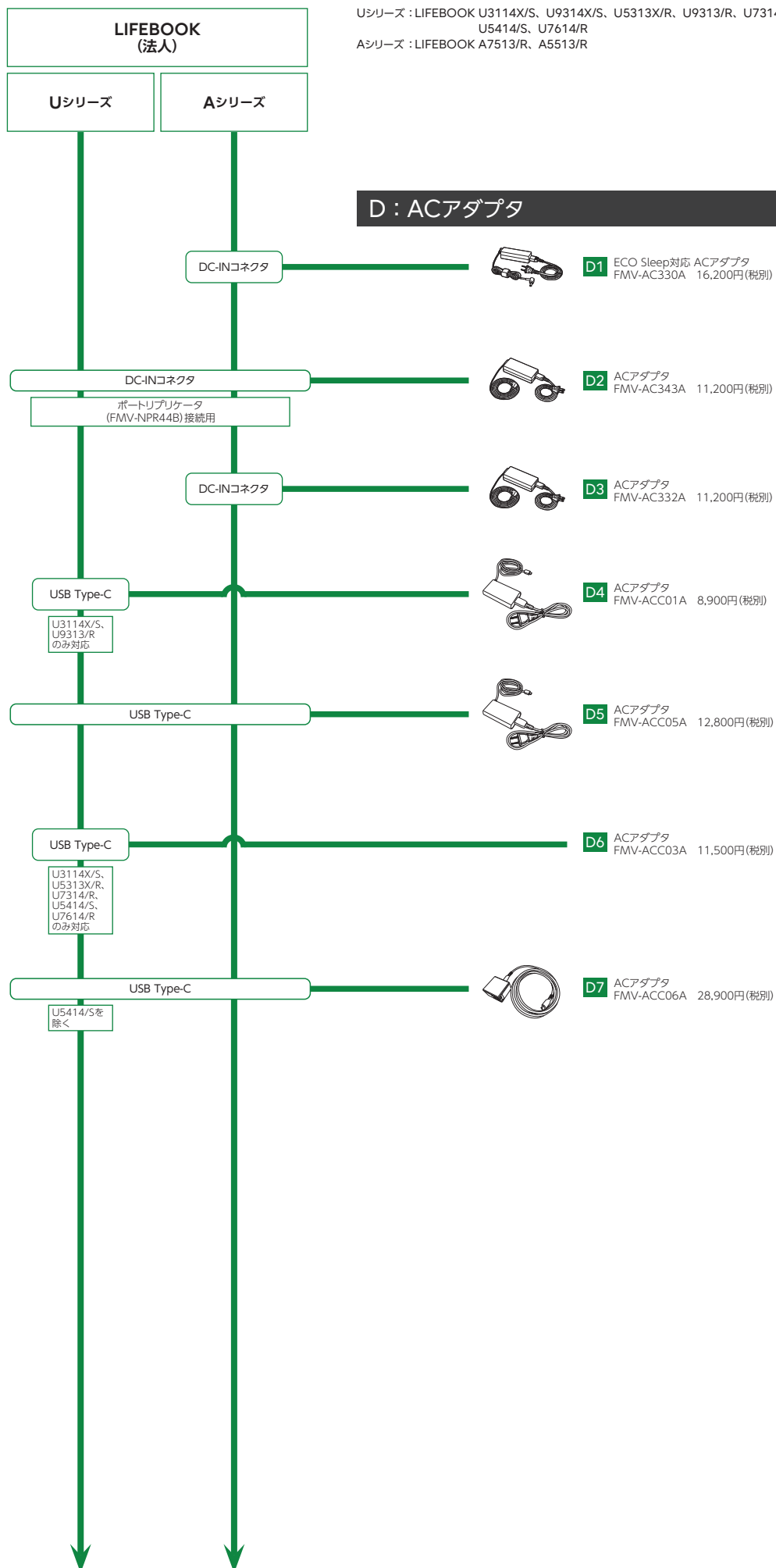

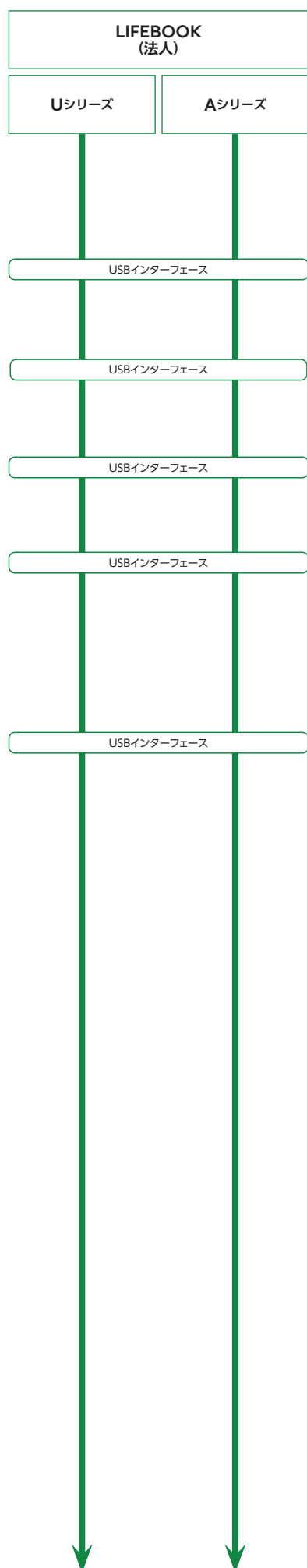

Uシリーズ : LIFEBOOK U3114X/S、U9314X/S、U5313X/R、U9313/R、U7314/R、U9414/R、
U5414/S、U7614/R
Aシリーズ : LIFEBOOK A7513/R、A5513/R

○ : 選択接続
● : 同時接続可

E : 入力機器

- E1** USBテンキーボード
FMV-NTKB5 13,500円(税別)
※U7614/R、およびA7513/R、A5513/Rでテンキー付
キーボードを選択した場合は未サポート。
- E2** USBマウス(光学式)
FMV-MO316 7,700円(税別)
- E3** USBマウス(レーザー)(黒)
FMV-MO506 9,300円(税別)
- E4** 磁気カードリーダー
FMV-MCR112 44,500円(税別)
※キーボード/バーコードタッチリーダー(FMV-BCR215)と同時接続可。同時入力は不可。
- E5** バーコードタッチリーダー
FMV-BCR215 49,900円(税別)
※FMV-BCR215は、ポータブルリライター、ドッキングステーションおよび、外付けのUSBハブ経由での接続不可。
キーボード/磁気カードリーダー(FMV-MCR112)と同時接続可。同時入力は不可。
- E6** USBキーボード(109Aキー/USB)
FMV-KB340 14,700円(税別)
※キーボード操作によるPC本体の電源ON機能には対応していません。

Uシリーズ : LIFEBOOK U3114X/S, U9314X/S, U5313X/R, U9313/R, U7314/R, U9414/R,
U5414/S, U7614/R
Aシリーズ : LIFEBOOK A7513/R, A5513/R

○ : 選択接続
● : 同時接続可

F : ディスプレイ

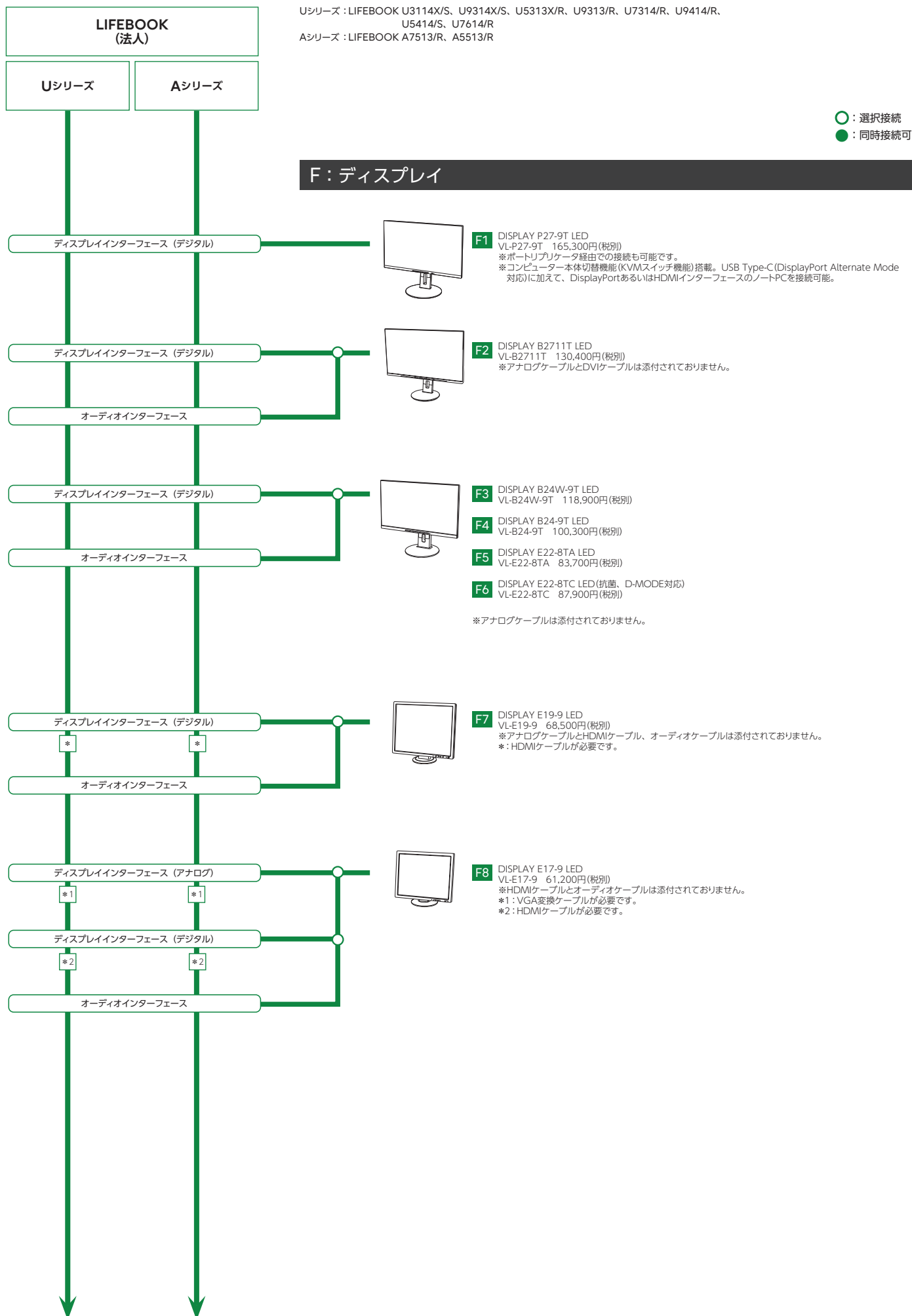

システム構成図

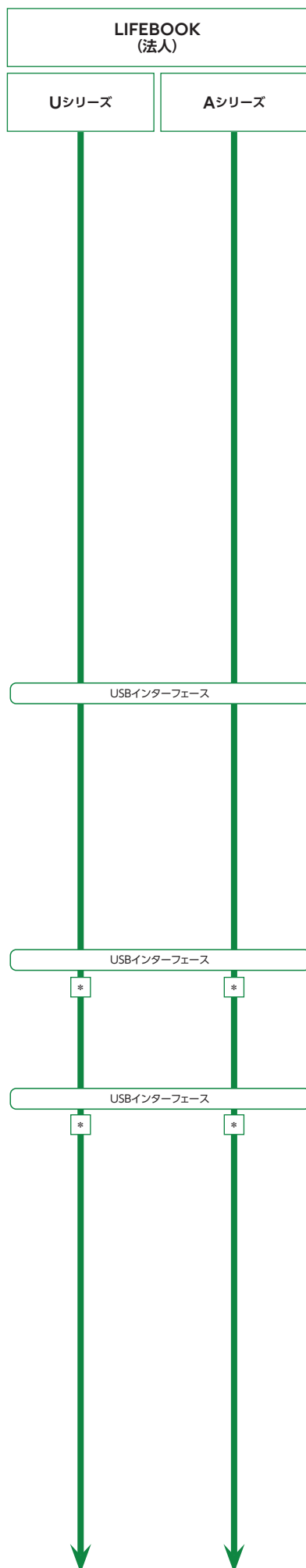

Uシリーズ : LIFEBOOK U3114X/S, U9314X/S, U5313X/R, U9313/R, U7314/R, U9414/R, U5414/S, U7614/R
 Aシリーズ : LIFEBOOK A7513/R, A5513/R

○ : 選択接続
 ● : 同時接続可

G : 通信機器

- G1** ツイストペアケーブル(エンハンスドカテゴリ5)
 (1000BASE-T/100BASE-TX/10BASE-T接続用)
 LANに直接接続
- G2** ツイストペアケーブル(カテゴリ5)
 (100BASE-TX/10BASE-T接続用、1000BASE-T通信には対応していません)
 LANに直接接続

H : 補助記憶装置

- H1** スーパーマルチドライブユニット
 FMV-NSM56 38,200円(税別)

I : 拡張機器

- I1** 指紋認識装置
 FS-500U 19,300円(税別)
 * : カスタムメイドで内蔵型指紋センサー選択時は非対応。
- I2** PalmSecure-F Light スタンド
 FAT13FLD01 17,500円(税別)
 * : カスタムメイドで内蔵型手のひら静脈センサー選択時は非対応。
- I3** PalmSecure-F Light マウス
 FAT13FLM01 19,500円(税別)
 * : カスタムメイドで内蔵型手のひら静脈センサー選択時は非対応。
- I4** PalmSecure-F Pro スタンド
 FAT13FPD01 27,300円(税別)
 * : カスタムメイドで内蔵型手のひら静脈センサー選択時は非対応。
- I5** PalmSecure-F Pro マウス
 FAT13FPM01 29,300円(税別)
 * : カスタムメイドで内蔵型手のひら静脈センサー選択時は非対応。

▶▶▶ システム構成図

Uシリーズ : LIFEBOOK U3114X/S, U9314X/S, U5313X/R, U9313/R, U7314/R, U9414/R, U5414/S, U7614/R
 Aシリーズ : LIFEBOOK A7513/R, A5513/R

○ : 選択接続
 ● : 同時接続可

J : プリンタ

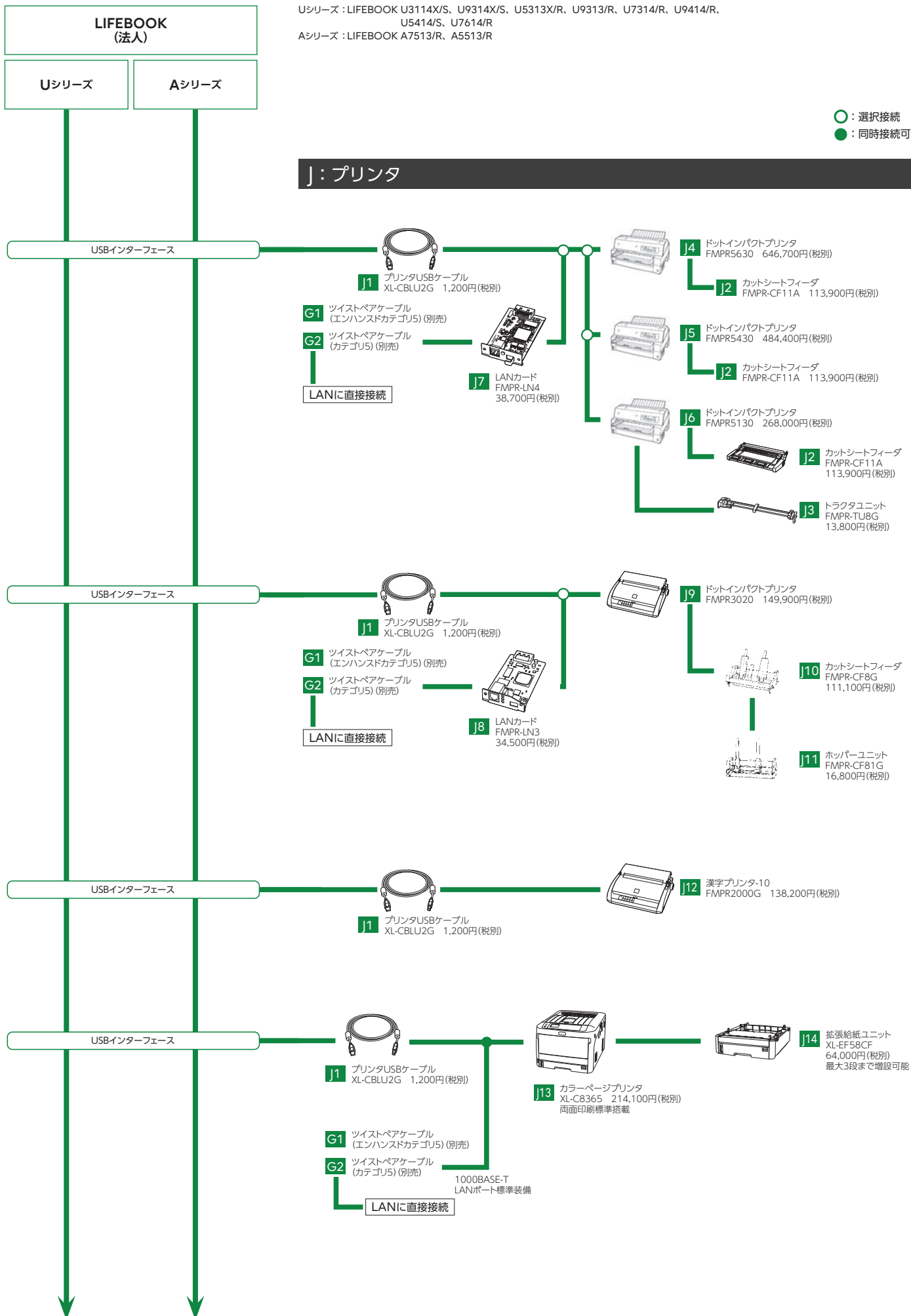

システム構成図

Uシリーズ : LIFEBOOK U3114X/S、U9314X/S、U5313X/R、U9313/R、U7314/R、U9414/R、
U5414/S、U7614/R
Aシリーズ : LIFEBOOK A7513/R、A5513/R

○ : 選択接続
● : 同時接続可

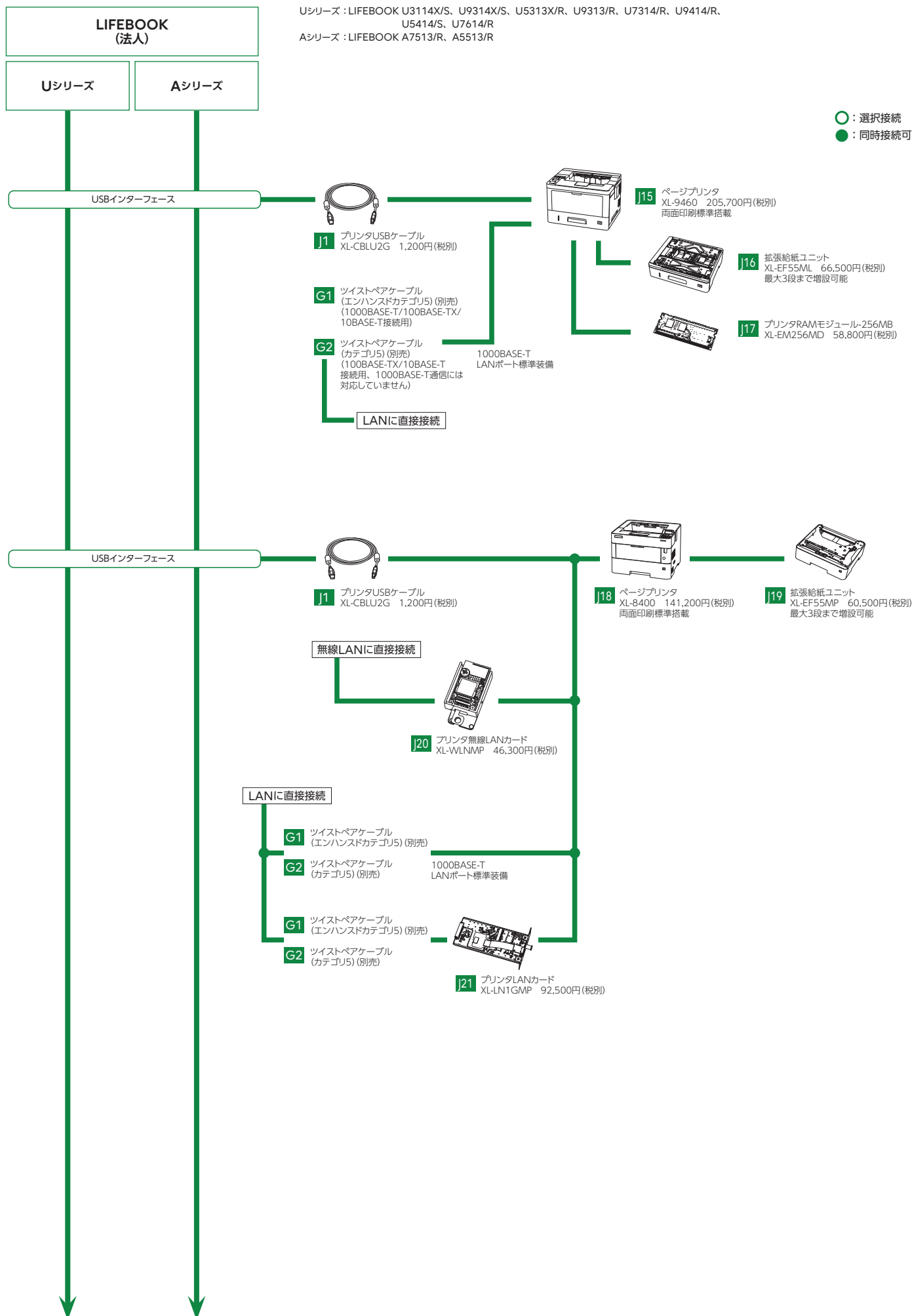

▶▶▶ システム構成図

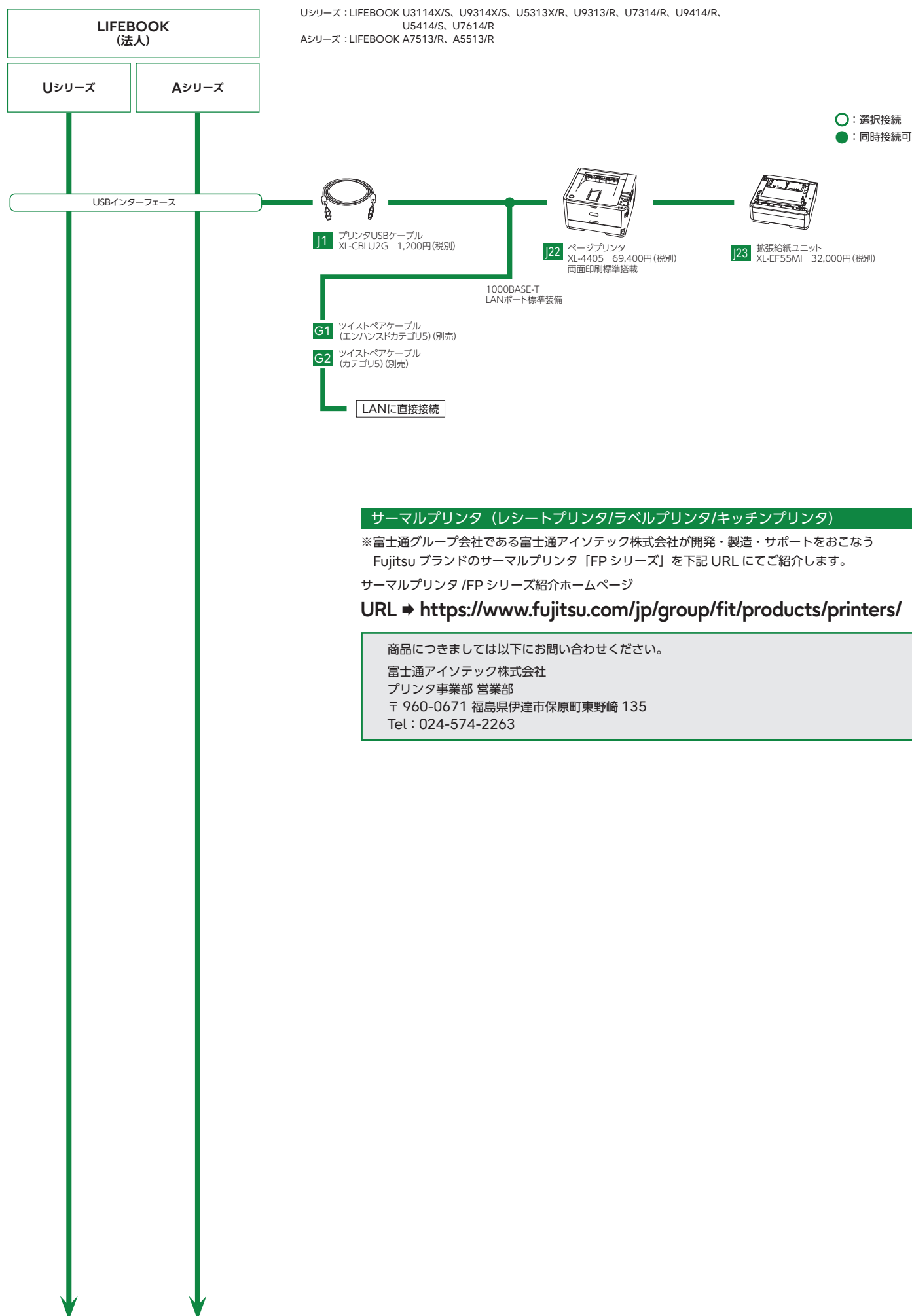

サーマルプリンタ (レシートプリンタ/ラベルプリンタ/キッチンプリンタ)

※富士通グループ会社である富士通アイソテック株式会社が開発・製造・サポートをおこなう
Fujitsu ブランドのサーマルプリンタ「FP シリーズ」を下記 URL にてご紹介します。

サーマルプリンタ /FP シリーズ紹介ホームページ

URL ▶ <https://www.fujitsu.com/jp/group/fit/products/printers/>

商品につきましては以下にお問い合わせください。

富士通アイソテック株式会社
プリンタ事業部 営業部
〒960-0671 福島県伊達市保原町東野崎 135
Tel : 024-574-2263

ハードウェア一覧

●：適用可 ×：適用不可 -：無関係

項	品名	型名	提供時期	適用機種		希望小売価格 (円、税別)	備考
				LIFEBOOK (法人)			
				U ^{*1} シリーズ	A ^{*2} シリーズ		
							*1:U3114X/S、U9314X/S、U5313X/R、U9313/R、U7314/R、U9414/R、U5414/S、U7614/R *2:A7513/R、A5513/R ※サポートOSについては、P67をご覧ください。
B：メモリ							
B1	拡張RAMモジュール-8GB(8GB×1)DDR4 SDRAM/PC4-3200(DDR4-3200)	FMVNM8GT7	済	×	●	161,000	拡張RAMモジュール-8GB(8GB×1)DDR4 SDRAM/PC4-3200(DDR4-3200)
B2	拡張RAMモジュール-16GB(16GB×1)DDR4 SDRAM/PC4-3200(DDR4-3200)	FMVNM16GT7	済	×	●	322,000	拡張RAMモジュール-16GB(16GB×1)DDR4 SDRAM/PC4-3200(DDR4-3200)
B3	拡張RAMモジュール-32GB(32GB×1)DDR4 SDRAM/PC4-3200(DDR4-3200)	FMVNM32GT7	済	×	●	644,000	拡張RAMモジュール-32GB(32GB×1)DDR4 SDRAM/PC4-3200(DDR4-3200)
B4	拡張RAMモジュール-8GB(8GB×1)DDR4 SDRAM/PC4-3200(DDR4-3200) SO-DIMM	FMVNM8GT6	済	● ※	×	161,000	拡張RAMモジュール-8GB(8GB×1)DDR4 SDRAM/PC4-3200(DDR4-3200) SO-DIMM ※：U7314/R、U7614/Rのみ対応。
B5	拡張RAMモジュール-16GB(16GB×1)DDR4 SDRAM/PC4-3200(DDR4-3200) SO-DIMM	FMVNM16GT6	済	● ※	×	322,000	拡張RAMモジュール-16GB(16GB×1)DDR4 SDRAM/PC4-3200(DDR4-3200) SO-DIMM ※：U7314/R、U7614/Rのみ対応。
B6	拡張RAMモジュール-32GB(32GB×1)DDR4 SDRAM/PC4-3200(DDR4-3200) SO-DIMM	FMVNM32GT6	済	● ※	×	644,000	拡張RAMモジュール-32GB(32GB×1)DDR4 SDRAM/PC4-3200(DDR4-3200) SO-DIMM ※：U7314/R、U7614/Rのみ対応。
C：専用拡張機器							
C1	ポートリプリケータ	FMV-NPR44B	済	●	●	26,000	USB Type-C接続用ポートリプリケータ。外部ディスプレイ(アナログRGBミニD-SUB15ピン×1、DisplayPort20ピン×1、HDMI×1)、USB3.1(Gen1)Type-C×2(本体接続用×1、周辺機器接続用×1)、USB3.1(Gen1)Type-A×3、LAN、ヘッドホン・ラインアウト・ヘッドセット兼用端子装備 ※1。DC-IN、ポートリプリケータ使用時は添付のACアダプタをご使用ください。ACアダプタ/USBケーブル(Type-C)添付。MACアドレスバスルー機能対応。他のポートリプリケータと同時使用はできません。 ※1：ヘッドホン・ラインアウト・ヘッドセット兼用端子には、ラインインおよびマイク機能単独の接続はできません。 ※2：本製品のご使用には最新ドライバーのインストールが必要です。最新のドライバーは、富士通製品情報ページ(https://www.fmworld.net/biz/fmw/index_down.html)より、ダウンロードできます。また、本ドライバーのOS対応条件は、Windows 10 Creators Update, version 1703以降です。 ※3：本製品と過去機種との接続可否については、富士通製品情報ページ(https://jp.fujitsu.com/platform/pc/product/peripheral/port_replicator/device.html)をご覧ください。
C2	USB変換アダプタ	FMV-NCBL27	済	● ※	×	5,400	USB(Type-C)→USB(Type-A)変換アダプタ。 ※：U3114X/Sのみ対応。
C3	LAN変換アダプタ	FMV-NCBL28	済	● ※	×	5,400	USB(Type-A)→LAN変換アダプタ。MACアドレスは本体ではなく、LAN変換アダプタにあります。MACアドレスバスルー機能対応。 ※：U3114X/S、U9314X/Sのみ対応。
C4	VGA変換ケーブル	FMV-NCBL6	済	●	×	5,400	本体のHDMI出力端子を外部ディスプレイ(アナログRGBミニD-SUB15ピン)に変換します。
C5	HDMIケーブル	FMV-CBL205	済	●	●	5,400	本体側のHDMIインターフェースとディスプレイ側のHDMIインターフェースを接続します。
C6	オーディオケーブル	FMV-CBL206	済	●	●	5,400	本体側のマイク・ラインイン・ヘッドホン・ラインアウト・ヘッドセット兼用端子とディスプレイ側のオーディオ入力端子を接続します。
C7	内蔵バッテリーパック	FMVNB262	済	×	●	13,400	内蔵バッテリーパック。交換用。24Wh、リチウムイオン(3セル)。
C8	内蔵バッテリーパック(L)	FMVNB258	済	● ※	×	16,900	内蔵バッテリーパック。交換用。60Wh、リチウムイオン(4セル)。 ※：U7314/Rのみ対応。
C9	内蔵バッテリーパック(L)	FMVNB263	済	×	●	16,900	内蔵バッテリーパック。交換用。72Wh、リチウムイオン(6セル)。
C10	内蔵バッテリーパック	FMVNB260	済	● ※	×	13,400	内蔵バッテリーパック。交換用。49Wh、リチウムイオン(3セル)。 ※：U7614/Rのみ対応。
C11	内蔵バッテリーパック(L)	FMVNB261	済	● ※	×	16,900	内蔵バッテリーパック。交換用。65Wh、リチウムイオン(4セル)。 ※：U7614/Rのみ対応。
C12	内蔵バッテリーパック	FMVNB267	2025.1/下	● ※	×	13,400	内蔵バッテリーパック。交換用。47Wh、リチウムイオン(3セル)。 ※：U5414/Sのみ対応。
C13	内蔵バッテリーパック(L)	FMVNB268	2025.1/下	● ※	×	16,900	内蔵バッテリーパック。交換用。63Wh、リチウムイオン(4セル)。 ※：U5414/Sのみ対応。
C14	アクティブペン	FMV-NPN28	済	● ※	×	7,300	アクティブペン(細ペン)。交換用。 ※：U3114X/Sのみ対応。
C15	アクティブペン	FMV-NPN26	済	● ※	×	10,200	アクティブペン(太ペン)。交換用。 ※：U9314X/Sのみ対応。
C16	アクティブペン	FMV-NPN23	済	● ※	×	7,300	アクティブペン(細ペン)。交換用。 ※：U5313X/Rのみ対応。
C17	アクティブペン用ホルダー	FMVNPNH2	済	● ※	×	3,900	アクティブペン取付用ペンホルダー 3個セット ※：U3114X/Sのみ対応。
C18	アクティブペン用ホルダー	FMVNPNH1	済	● ※	×	3,900	アクティブペン取付用ペンホルダー 3個セット ※：U5313X/Rのみ対応。
C19	ペン用ひも	FMVNPNT2	済	● ※	×	1,200	ペン用ひも(10本セット)。 ※：U3114X/S、U9314X/S、U5313X/Rのみ対応。
C20	アクティブペン用替え芯	FMVNRFL5	済	● ※	×	2,500	破損時補用品。標準添付スタイラスペンの替え芯セット(替え芯3本/抜き芯リング1個)。 ※：U9314X/Sのみ対応。
C21	アクティブペン用替え芯	FMVNRFL4	済	● ※	×	2,500	破損時補用品。標準添付スタイラスペンの替え芯セット(替え芯3本/抜き芯リング1個)。 ※：U3114X/S、U5313X/Rのみ対応。
C22	プライバシーフィルター	FMV-NPF9	2025.1/下	×	●	23,100	覗き見防止用プライバシーフィルター。15.6型(縦横比 16:9)用。 [注]本製品は受注生産品となります。詳細は富士通グループ営業、または富士通販売パートナーまでお問い合わせください。
C23	プライバシーフィルター	FMV-NPF10	2025.1/下	● ※	×	21,800	覗き見防止用プライバシーフィルター。13.3型(縦横比 16:9)用。 ※：U7314/Rのみ対応。 [注]本製品は受注生産品となります。詳細は富士通グループ営業、または富士通販売パートナーまでお問い合わせください。

●：適用可 ×：適用不可 -：無関係

項	品名	型名	提供時期	適応機種		希望小売価格 (円、税別)	備考
				LIFEBOOK (法人)			
				U ^{*1} シリーズ	A ^{*2} シリーズ		
							*1:U3114X/S、U9314X/S、U5313X/R、U9313/R、U7314/R、U9414/R、U5414/S、U7614/R *2:A7513/R、A5513/R ※サポートOSについては、P67をご覧ください。
C24	プライバシーフィルター	FMV-NPF11	2025.1/下	● ※	×	23,800	覗き見防止用プライバシーフィルター。16.0型(縦横比 16:10)用。タッチパネルモデル適用不可。 ※:U7614/R(タッチパネル非搭載モデル)のみ対応。 [注]本製品は受注生産品となります。詳細は富士通グループ営業、または富士通販売パートナーまでお問い合わせください。
C25	プライバシーフィルター	FMV-NPF12	2025.1/下	● ※	×	22,500	覗き見防止用プライバシーフィルター。14.0型(縦横比 16:10)用。タッチパネルモデル適用不可。 ※:U9414/R(タッチパネル非搭載モデル)、U5414/Sのみ対応。 [注]本製品は受注生産品となります。詳細は富士通グループ営業、または富士通販売パートナーまでお問い合わせください。
C26	プライバシーフィルター	FMV-NPF13	2025.1/下	● ※	×	21,800	覗き見防止用プライバシーフィルター。13.3型(縦横比 16:10)用。 ※:U9313/Rのみ対応。 [注]本製品は受注生産品となります。詳細は富士通グループ営業、または富士通販売パートナーまでお問い合わせください。

D: ACアダプタ

D1	ECO Sleep対応ACアダプタ	FMV-AC330A	済	×	●	16,200	ECO Sleep対応ACアダプタ。80W。質量約358g(ACケーブル含む)。電源OFFや休止状態に、バッテリーの充電が完了するとACアダプタの動作を停止させ消費電力を低減します。ECO Sleep機能をご利用になるには設定が必要です。 [注]添付ACケーブルは国内仕様(AC100V)のためAC100V以外でご使用になる場合は、その電圧にあったACケーブルを用意する必要があります。 Uシリーズではポートリブリークータご使用時はポートリブリークータに添付のACアダプタをご使用ください。
D2	ACアダプタ	FMV-AC343A	済	● ※	● ※	11,200	ACアダプタ。標準添付のACアダプタと同等品。90W。質量約379g(ACケーブル含む)。 [注]添付ACケーブルは国内仕様(AC100V)のためAC100V以外でご使用になる場合は、その電圧にあったACケーブルを用意する必要があります。 ※:ポートリブリークータ使用時のみ必要。(ポートリブリークータに標準添付)
D3	ACアダプタ	FMV-AC332A	済	×	●	11,200	ACアダプタ。標準添付のACアダプタと同等品。65W。質量約289g(ACケーブル含む)。 [注]添付ACケーブルは国内仕様(AC100V)のためAC100V以外でご使用になる場合は、その電圧にあったACケーブルを用意する必要があります。
D4	ACアダプタ	FMV-ACC01A	済	● ※	×	8,900	USB Type-C接続ACアダプタ。45W。質量約254g(ACケーブル含む)、質量約190g(ACケーブル除く)。 ※:U3114X/S、U9313/Rのみ対応。
D5	ACアダプタ	FMV-ACC05A	済	●	●	12,800	USB Type-C接続ACアダプタ。65W。質量約259g(ACケーブル含む)、質量約195g(ACケーブル除く)。
D6	ACアダプタ	FMV-ACC03A	済	● ※	×	11,500	USB Type-C接続ACアダプタ。65W。質量約320g(ACケーブル含む)、質量約256g(ACケーブル除く)。 ※:U3114X/S、U5313X/R、U7314/R、U5414/S、U7614/Rのみ対応。
D7	ACアダプタ	FMV-ACC06A	済	● ※	●	28,900	USB Type-C接続用小型ACアダプタ。65W。質量約160g(USB Type-Cケーブル含む)、質量約85g(USB Type-Cケーブル除く)。 ※:U5414/Sを除く。

E: 入力機器

E1	USBテンキーボード	FMV-NTKB5	済	● ※1	● ※2	13,500	テンキーボード。フルブラック色。USBインターフェースはありません。カスタムメイドでテンキー付キーボード選択時は非対応。 ※1:U7614/Rを除く。 ※2:テンキー付きキーボード搭載モデルを選択した場合は未サポート。
E2	USBマウス(光学式)	FMV-MO316	済	●	●	7,700	光学式マウス。USB接続。スクロール機能付。ケーブル長約1m。
E3	USBマウス(レーザー式)	FMV-MO506	済	●	●	9,300	レーザー式マウス。USB接続。【黒】スクロール機能付。ケーブル長約1m。
E4	磁気カードリーダー	FMV-MCR112	済	●	●	44,500	磁気カード読み取り装置。USB接続。 [注]キーボード/バーコードタッチリーダ(FMVBCR215)と同時入力不可。
E5	バーコードタッチリーダ	FMV-BCR215	済	●	●	49,900	バーコード読み取り装置(タッチ式)。読み取り幅最大65mm。USB接続。 [注]ポートリブリークータ、ドッキングステーションおよび、外付けのUSBハブ経由での接続不可。キーボード/磁気カードリーダ(FMV-MCR112)と同時入力不可。
E6	USBキーボード(109Aキー/USB)	FMV-KB340	済	●	●	14,700	日本語109Aキーボード。USB接続(黒)。Copilot キー対応。 [注1]キーボード操作によるPC本体の電源ON機能には対応していません。 [注2]利用できるCopilot キーの機能は、日本においてはCopilotが起動しますが、その他の国・地域により異なります。お客様の環境で利用できる機能を確認したい場合は aka.ms/keyssupport をご覧ください。

●：適用可 ×：適用不可 -：無関係

項	品名	型名	提供時期	対応機種		希望小売価格 (円、税別)	備考
				LIFEBOOK (法人)			
				U ^{*1} シリーズ	A ^{*2} シリーズ		
							*1:U3114X/S、U9314X/S、U5313X/R、U9313/R、U7314/R、 U9414/R、U5414/S、U7614/R *2:A7513/R、A5513/R ※サポートOSについては、P67をご覧ください。
F：ディスプレイ							
F1	DISPLAY P27-9T LED	VL-P27-9T	済	● ※	● ※	165,300	27型ワイドTFTカラーLCD、 デジタルインターフェース(USB Type-C、HDCP対応)、 デジタルインターフェース(DisplayPort、HDCP対応)、 デジタルインターフェース(HDMI、HDCP対応)、640×480、720×400、 800×600、1024×768、1280×1024、1440×900、1600×900、1680× 1050、1920×1080、1920×1200、2560×1440、 TFT液晶パネル採用[輝度350cd/m ² 、視野角：上下/左右178°、 コントラスト比1000対1、LEDバックライト、高速応答]、sRGB対応、 表示色1677万色、画素ピッチ0.233mm×0.233mm、水平周波数30kHz~100kHz、 ステレオスピーカー内蔵(2.5W×2)、VESA壁掛け対応、DDC/CI【Plug&Play機能】 対応、スイーベル左右合計345度対応、ハイト：147mm対応、 ローテート：90°対応、ユーザー感知機能(人感センサー)対応、 ブルーライトカット機能/フリッカーフリー回路搭載、PC-ディスプレイ電源連動機能/ デイジーチェーン機能/コンピューター本体切替機能(KVMスイッチ機能)搭載、 USB Type-Cからコンピューターへ電源供給可能(最大65W)、 ※：マルチディスプレイの複製表示選択時は、解像度が本体LCDパネル、外付けデ スプレイのいずれか低い解像度となります。
F2	DISPLAY B2711T LED	VL-B2711T	済	● ※	● ※	130,400	27型ワイドTFTカラー LCD、 アナログインターフェース(アナログケーブルは添付されていません)、 デジタルインターフェース(DisplayPort、HDCP対応)、 デジタルインターフェース(HDMI、HDCP対応)、 デジタルインターフェースDVI-D(HDCP対応)、DVI信号ケーブルは添付されてお りません)、640×480、720×400、800×600、1024×768、1280×720、 1280×1024、1440×900、1600×900、1680×1050、1920×1080、 TFT液晶パネル採用[輝度300cd/m ² 、視野角：上下/左右178°、 コントラスト比1000対1、LEDバックライト、高速応答]、sRGB対応、 表示色1677万色、画素ピッチ0.311mm×0.311mm、水平周波数30kHz~82kHz、 ステレオスピーカー内蔵(2.0W×2)、VESA壁掛け対応、DDC/CI【Plug&Play機能】 対応、スイーベル左右合計345度対応、ハイト：150mm対応、 ローテート：90°対応、ユーザー感知機能(人感センサー)対応、 ブルーライトカット機能/フリッカーフリー回路搭載、 ※：マルチディスプレイの複製表示選択時は、解像度が本体LCDパネル、外付けデ スプレイのいずれか低い解像度となります。
F3	DISPLAY B24W-9T LED	VL-B24W-9T	済	● ※	● ※	118,900	24.1型ワイドTFTカラーLCD、 アナログインターフェース(アナログケーブルは添付されていません)、 デジタルインターフェース(HDMI、HDCP対応)、 デジタルインターフェース(DisplayPort、HDCP対応)、 デジタルインターフェース(HDMI、HDCP対応)、640×480、720×400、800×600、 1024×768、1280×720、1280×1024、 1440×900、1600×900、1680×1050、1920×1080、1920×1200、 TFT液晶パネル採用[輝度300cd/m ² 、視野角：上下/左右178°、 コントラスト比1000対1、LEDバックライト、高速応答]、sRGB対応、 表示色1677万色、画素ピッチ0.270mm×0.270mm、水平周波数30kHz~82kHz、 ステレオスピーカー内蔵(2.0W×2)、VESA壁掛け対応、 スイーベル左右合計345度対応、ハイト：130mm対応、 ローテート：90°対応、ブルーライトカット機能/フリッカーフリー回路搭載、 ※：マルチディスプレイの複製表示選択時は、解像度が本体LCDパネル、外付けデ スプレイのいずれか低い解像度となります。
F4	DISPLAY B24-9T LED	VL-B24-9T	済	● ※	● ※	100,300	23.8型ワイドTFTカラーLCD、 アナログインターフェース(アナログケーブルは添付されていません)、 デジタルインターフェース(HDMI、HDCP対応)、 デジタルインターフェース(DisplayPort、HDCP対応)、 デジタルインターフェース(HDMI、HDCP対応)、640×480、720×400、800×600、 1024×768、1280×720、1280×1024、 1366×768、1440×900、1600×900、1680×1050、1920×1080、 TFT液晶パネル採用[輝度250cd/m ² 、視野角：上下/左右178°、 コントラスト比1000対1、LEDバックライト、高速応答]、sRGB対応、 表示色1677万色、画素ピッチ0.274mm×0.274mm、水平周波数30kHz~82kHz、 ステレオスピーカー内蔵(2.0W×2)、VESA壁掛け対応、 スイーベル：左右合計345度対応、ハイト：150mm対応、ローテート：90°対応、 ブルーライトカット機能/フリッカーフリー回路搭載、 ※：マルチディスプレイの複製表示選択時は、解像度が本体LCDパネル、外付けデ スプレイのいずれか低い解像度となります。
F5	DISPLAY E22-8TA LED	VL-E22-8TA	済	● ※	● ※	83,700	21.5型ワイドTFTカラーLCD、 アナログインターフェース(アナログケーブルは添付されていません)、 デジタルインターフェース(HDMI、HDCP対応)、 デジタルインターフェース(DisplayPort、HDCP対応)、 デジタルインターフェース(HDMI、HDCP対応)、640×480、720×400、800×600、 1024×768、1280×720、1280×1024、 1440×900、1600×900、1680×1050、1920×1080、 TFT液晶パネル採用[輝度250cd/m ² 、視野角：上下/左右178°、 コントラスト比1000対1、LEDバックライト、高速応答]、sRGB対応、 表示色1677万色、画素ピッチ0.248mm×0.248mm、水平周波数30kHz~82kHz、 ステレオスピーカー内蔵(2.0W×2)、VESA壁掛け対応、 ブルーライトカット機能/フリッカーフリー回路搭載、 ※：マルチディスプレイの複製表示選択時は、解像度が本体LCDパネル、外付けデ スプレイのいずれか低い解像度となります。
F6	DISPLAY E22-8TC LED(抗菌、D-MODE対応)	VL-E22-8TC	済	● ※	● ※	87,900	21.5型ワイドTFTカラーLCD、 アナログインターフェース(アナログケーブルは添付されていません)、 デジタルインターフェース(DisplayPort、HDCP対応)、 デジタルインターフェース(HDMI、HDCP対応)、640×480、 デジタルインターフェース(HDMI、HDCP対応)、640×480、 720×400、800×600、1024×768、1280×720、1280×1024、 1440×900、1600×900、1680×1050、1920×1080、 TFT液晶パネル採用[輝度250cd/m ² (Dモード設定時220cd/m ²)、 視野角：上下/左右178°、コントラスト比1000対1、LEDバックライト、高速応答]、 sRGB対応、表示色1677万色、画素ピッチ0.248mm×0.248mm、 水平周波数30kHz~82kHz、ステレオスピーカー内蔵(2.0W×2)、 VESA壁掛け対応、ブルーライトカット機能/フリッカーフリー回路搭載、 Dモード対応、抗菌/UVジンプ、消毒用アルコール清拭対応、 ※：マルチディスプレイの複製表示選択時は、解像度が本体LCDパネル、 外付けディスプレイのいずれか低い解像度となります。

●：適用可 ×：適用不可 -：無関係

項	品名	型名	提供時期	適応機種		希望小売価格 (円、税別)	備考
				LIFEBOOK (法人)			
				U ^{*1} シリーズ	A ^{*2} シリーズ		
F7	DISPLAY E19-9 LED	VL-E19-9	済	● ※1 ※2	● ※1 ※2	68,500	*1:U3114X/S、U9314X/S、U5313X/R、U9313/R、U7314/R、U9414/R、U5414/S、U7614/R *2:A7513/R、A5513/R ※サポートOSについては、P67をご覧ください。
F8	DISPLAY E17-9 LED	VL-E17-9	済	● ※1 ※2 ※3	● ※1 ※2 ※3	61,200	17型TFTカラーLCD、デジタルインターフェース(HDMI、HDCP対応、HDMIケーブルは添付されておりません)、デジタルインターフェース(DisplayPort、HDCP対応)、アナログインターフェース(アナログケーブルは添付されておりません)、640×480、720×400、800×600、1024×768、1280×720、1280×1024、TFT液晶/パネル採用[輝度250cd/m ² 、視野角：上下/左右178°、コントラスト比1000対1、LED/バックライト、高速応答]、sRGB対応、表示色1677万色、画素ピッチ0.293mm×0.293mm、水平周波数30kHz~82kHz、ステレオスピーカー内蔵(1W×2)、VESA壁掛け対応、DDC/CI【Plug&Play機能】対応。 *1：マルチディスプレイの複製表示選択時は、解像度が本体LCD/パネル、外付けディスプレイのいずれか低い解像度となります。 *2：HDMIケーブルが必要です。 *3：アナログインターフェース接続時には、VGA変換ケーブルが必要です。

G：通信機器

G1	ツイストペアケーブル(エンハンスドカテゴリ5)	TPABL005M	済	-	-	* 3,500	5m	LANインターフェース-HUB間接続ケーブル 1000BASE-T/100BASE-TX/10BASE-T用 (エンハンスドカテゴリ5)。 *標準価格(円、税別)
		TPABL010M	済	-	-	* 3,900	10m	
		TPABL015M	済	-	-	* 4,700	15m	
		TPABL030M	済	-	-	* 7,200	30m	
		TPABL050M	済	-	-	* 10,300	50m	
		TPABL100M	済	-	-	* 18,000	100m	
G2	ツイストペアケーブル(カテゴリ5)	TPCBL-B005	済	-	-	* 2,650	5m	100BASE-TX/10BASE-T対応LANケーブル(カテゴリ5)。 1000BASE-T通信には対応していません。 *標準価格(円、税別)
		TPCBL-B010	済	-	-	* 3,000	10m	
		TPCBL-B015	済	-	-	* 3,600	15m	
		TPCBL-B030	済	-	-	* 5,500	30m	
		TPCBL-B050	済	-	-	* 7,900	50m	
		TPCBL-B100	済	-	-	* 13,800	100m	

H：補助記憶装置

H1	スーパーマルチドライブユニット	FMV-NSM56	済	●	●	38,200	DVD媒体への書き込み可能なポータブルタイプのUSB(USB2.0対応)接続外付けスーパーマルチドライブユニット。 DVD-R DL、DVD+R DL(2層記録)など、多彩なメディアに対応。 【データ転送速度】 DVD-RAM書き込み：最大5倍速、DVD-R、DVD+R、DVD+RW書き込み：最大8倍速、DVD-R DL、DVD+R DL、DVD-RW書き込み：最大6倍速、CD-R、CD-RW書き込み：最大24倍速、CD-RW書き込み：最大16倍速、パワァアンダーランエラー防止機能内蔵。 DVD-RAM読み出し：最大5倍速、DVD-ROM、DVD-R、DVD-RW、DVD+R、DVD+RW：最大8倍速、DVD-R DL、DVD+R DL：最大8倍速、CD-ROM、CD-R読み出し：最大24倍速、CD-RW：最大16倍速 添付品：ACアダプタ、USBケーブル、取扱説明書、CD-ROM(添付ソフト) 添付ソフト：CyberLink Power2Go、Power2Go 【トラブル解決ナビディスク】や【リカバリ起動ディスク】からのCD/DVDブートに対応しています。
----	-----------------	-----------	---	---	---	--------	---

I：拡張機器

I1	指紋認識装置	FS-500U	済	● ※	● ※	19,300	外付け指紋センサー。面型センサータイプ。他人受率率0.0002%。USB接続(1mケーブル添付)。 [注]Windows Helloの強化されたサインインセキュリティ(Enhanced Sign-in Security)の設定が有効な場合、外付け指紋センサーはご利用できません。 ※：内蔵型指紋センサー搭載時は非対応。 [注]外付け指紋センサーは、BIOS指紋認証に対応していません。
I2	PalmSecure-F Light スタンダード	FAT13FLD01	済	● ※	● ※	17,500	スタンダード手のひら静脈認証装置。USB接続。 AuthConductor Client Basicで使用可能。 ※：内蔵型手のひら静脈センサー搭載時は非対応。
I3	PalmSecure-F Light マウス	FAT13FLM01	済	● ※	● ※	19,500	マウスタイプ手のひら静脈認証装置。USB接続。 AuthConductor Client Basicで使用可能。 ※：内蔵型手のひら静脈センサー搭載時は非対応。
I4	PalmSecure-F Pro スタンダード	FAT13FPD01	済	● ※	● ※	27,300	スタンダード手のひら静脈認証装置。USB接続。 AuthConductor Client Basicで使用可能。 ※：内蔵型手のひら静脈センサー搭載時は非対応。
I5	PalmSecure-F Pro マウス	FAT13FPM01	済	● ※	● ※	29,300	マウスタイプ手のひら静脈認証装置。USB接続。 AuthConductor Client Basicで使用可能。 ※：内蔵型手のひら静脈センサー搭載時は非対応。

●：適用可 ×：適用不可 -：無関係

項	品名	型名	提供時期	適応機種		希望小売価格 (円、税別)	備考
				LIFEBOOK (法人)			
				U ^{*1} シリーズ	A ^{*2} シリーズ		
							*1:U3114X/S、U9314X/S、U5313X/R、U9313/R、U7314/R、 U9414/R、U5414/S、U7614/R *2:A7513/R、A5513/R ※サポートOSについては、P67をご覧ください。
J：プリンタ プリンタと各パソコン本体には複数の接続方法がございます。必ずシステム構成図（59ページ～61ページ）でご確認ください。							
J1	プリンタUSBケーブル	XL-CBLU2G	済	●	●	1,200	LIFEBOOK本体(USB)-プリンタ(USB)間接続ケーブル。USB1.1/2.0準拠。ケーブル長：1.5m。
J2	カットシートフィーダ	FMPR-CF11A	済	FMPR5630/5430/5130用オプション		113,900	FMPR5630/5430/5130用オプション。 ハガキ～A3対応、最大120枚、自動給紙用ユニットフロント/リア給紙用共通。 [注]本オプションをフロントに装着する場合、フロント標準のトラクタユニットを取り外す必要があります。
J3	トラクタユニット	FMPR-TU8G	済	FMPR5630/5430/5130用オプション		13,800	FMPR5130用オプショントラクタユニット。 フロント/リアからの連帳用紙給紙用(1ユニットプリンタ本体添付)。
J4	ドットインパクトプリンタ	FMPR5630	済	●	●	646,700	水平タイプ、136字/行、漢字高速モード360字/秒、解像度：180dpi。 ESC/P・FMシリーズ対応。* FMシリーズはWindowsドライバ経由での使用不可。 ※：最新のOS対応状況は、富士通製品情報ページ (https://jp.fujitsu.com/platform/pc/product/peripheral/printer/)をご覧ください。
J5	ドットインパクトプリンタ	FMPR5430	済	●	●	484,400	水平タイプ、136字/行、漢字高速モード280字/秒、解像度：180dpi。 ESC/P・FMシリーズ対応。* FMシリーズはWindowsドライバ経由での使用不可。 ※：最新のOS対応状況は、富士通製品情報ページ (https://jp.fujitsu.com/platform/pc/product/peripheral/printer/)をご覧ください。
J6	ドットインパクトプリンタ	FMPR5130	済	●	●	268,000	水平タイプ、136字/行、漢字高速モード160字/秒、解像度：180dpi。 ESC/P・FMシリーズ対応。* FMシリーズはWindowsドライバ経由での使用不可。 ※：最新のOS対応状況は、富士通製品情報ページ (https://jp.fujitsu.com/platform/pc/product/peripheral/printer/)をご覧ください。
J7	LANカード	FMPR-LN4	済	LAN上に直接接続		38,700	FMPR5630/5430/5130用オプション。 100BASE-TX/10BASE-T対応内蔵型LANカード。 IPv6 準拠。 ※：最新のOS対応状況は、富士通製品情報ページ (https://jp.fujitsu.com/platform/pc/product/peripheral/printer/)をご覧ください。
J8	LANカード	FMPR-LN3	済	LAN上に直接接続		34,500	FMPR3020用オプション。 100BASE-TX/10BASE-T対応内蔵型LANカード。 IPv6 準拠。 ※：最新のOS対応状況は、富士通製品情報ページ (https://jp.fujitsu.com/platform/pc/product/peripheral/printer/)をご覧ください。
J9	ドットインパクトプリンタ	FMPR3020	済	●	●	149,900	ラウンドタイプ、136字/行、漢字高速モード150字/秒、解像度：180dpi。 ESC/P・FMシリーズ対応。 FMシリーズはWindowsドライバ経由での使用不可。 ※：最新のOS対応状況は、富士通製品情報ページ (https://jp.fujitsu.com/platform/pc/product/peripheral/printer/)をご覧ください。
J10	カットシートフィーダ	FMPR-CF8G	済	FMPR3020用オプション		111,100	FMPR3020用オプション。 ハガキ、B5縦～B4横(手差しはA3横)まで、160枚(1ピン目)、複写紙は使用不可。
J11	ホッパーユニット	FMPR-CF81G	済	FMPR3020用オプション		16,800	FMPR3020用オプション。 B5縦～B4横まで、160枚(2ピン目)。 本オプションを使用される際は、カットシートフィーダ(FMPR-CF8G)の同時装着が必要になります。 複写紙は使用不可。
J12	漢字プリンタ-10	FMPR2000G	済	●	●	138,200	ラウンドタイプ、80字/行、漢字高速モード150字/秒、解像度：180dpi。 ESC/P・FMシリーズ対応。 FMシリーズはWindowsドライバ経由での使用不可。 ※：最新のOS対応状況は、富士通製品情報ページ (https://jp.fujitsu.com/platform/pc/product/peripheral/printer/)をご覧ください。
J13	カラーページプリンタ	XL-C8365	済	●	●	214,100	カラーページプリンタ。 解像度：600dpi×1200dpi、600dpi×600dpi、600dpi×600dpi(4階調)。 印刷速度(A4片面印刷時)：カラー36枚/分、モノクロ36枚/分。 用紙サイズ(普通紙/再生紙)：A3～A6。 給紙容量：標準430枚～最大2,170枚。 1000BASE-T(100BASE-TX/10BASE-T共用)LANおよびUSB2.0準拠インターフェース標準装備。IPv6対応。両面印刷標準搭載。 TEC値：0.57kWh。 ※：最新のOS対応状況は、富士通製品情報ページ (https://jp.fujitsu.com/platform/pc/product/peripheral/printer/)をご覧ください。
J14	拡張給紙ユニット	XL-EF58CF	済	XL-C8365用オプション		64,000	XL-C8365用オプション増設用給紙ユニット。 (A3～A5、レター、リーガルサイズ、580枚) 最大3段まで増設可能。
J15	ページプリンタ	XL-9460	済	●	●	205,700	ページプリンタ。 解像度：1200dpi×1200dpi、600dpi×600dpi、300dpi×300dpi。 印刷速度：A4 46.0枚/分、B4 28.7枚/分、A3 25.7枚/分。 用紙サイズ：A3～A6、郵便はがき、往復はがき、封筒。 用紙容量：650～2300枚(710～2510枚 確認済み用紙 KB-FL59(A4、富士通コワーコ商品番号：1405453)使用時)。ESC/Pシリーズ対応。 LANインターフェース(1000BASE-T/100BASE-TX/10BASE-T)LANおよびUSB2.0準拠インターフェース標準装備。IPv6 Phase-2対応。両面印刷標準搭載。 TEC値：0.54kWh *。 ※：最新のOS対応状況は、富士通製品情報ページ (https://jp.fujitsu.com/platform/pc/product/peripheral/printer/)をご覧ください。 [注]A4サイズを超える用紙サイズ(A3/B4など)を解像度1,200dpi・両面で印刷する場合は、プリンタRAMモジュール256MBが必要になります。
J16	拡張給紙ユニット	XL-EF55ML	済	XL-9460用オプション		66,500	増設用給紙ユニット(A3～A6サイズ対応、550枚(600枚 確認済み用紙 KB-FL59(A4、富士通コワーコ商品番号：1405453)使用時))。カセット1個添付。最大3段まで増設可能。
J17	プリンタRAMモジュール-256MB	XL-EM256MD	済	XL-9460用オプション		58,800	増設用メモリ(メモリ容量：256MB)。

●：適用可 ×：適用不可 -：無関係

項	品名	型名	提供時期	適応機種		希望小売価格 (円、税別)	備考
				LIFEBOOK (法人)			
				U ^{*1} シリーズ	A ^{*2} シリーズ		
							*1:U3114X/S、U9314X/S、U5313X/R、U9313/R、U7314/R、U9414/R、U5414/S、U7614/R *2:A7513/R、A5513/R
							※サポートOSについては、P67をご覧ください。
J18	ページプリンタ	XL-8400	済	●	●	141,200	ページプリンタ。 解像度：1200dpi×1200dpi、600dpi×600dpi、300dpi×300dpi。 印刷速度：A4 40.0枚/分、B4 25.0枚/分、A3 22枚/分。 ESC/Pシークェス対応。両面印刷標準搭載。TEC値：0.56kWh*。 用紙サイズ：A3～A6、郵便はがき、往復はがき、封筒。 給紙容量：標準650枚～最大2300枚。LANインターフェース(1000BASE-T/100BASE-TX/10BASE-T)およびUSB2.0準拠インターフェース標準装備。 IPv6 Phase-2対応。 ※：最新のOS対応状況は、富士通製品情報ページ (https://jp.fujitsu.com/platform/pc/product/peripheral/printer/)をご覧ください。
J19	拡張給紙ユニット	XL-EF55MP	済			60,500	増設用給紙ユニット(A3～A5サイズ対応、550枚)。カセット1個添付。 最大3段まで増設可能。
J20	プリンタ無線LANカード	XL-WLNMP	済			46,300	無線LAN接続用(TCP/IP)。 通信カード仕様：IEEE802.11b/g/n
J21	プリンタLANカード	XL-LN1GMP	済			92,500	LAN接続用(TCP/IP)。 通信カード仕様：1000Base-T/100Base-TX/10Base-T
J22	ページプリンタ	XL-4405	済	●	●	69,400	小型/軽量A4ページプリンタ。 解像度：1200dpi×1200dpi、600dpi×600dpi、300dpi×300dpi。 印刷速度：A4 40枚/分。用紙サイズ：A4～A6、郵便はがき、往復はがき、封筒。 ESC/Pシークェス対応。両面印刷標準搭載。 LANインターフェース(1000BASE-T/100BASE-TX/10BASE-T共通)およびUSB2.0準拠インターフェース標準装備。 IPv6 Phase-2対応。TEC値：0.65kWh。 ※：最新のOS対応状況は、富士通製品情報ページ (https://jp.fujitsu.com/platform/pc/product/peripheral/printer/)をご覧ください。
J23	拡張給紙ユニット	XL-EF55MI	済			32,000	XL-4405用オプション増設用給紙ユニット。 増設用給紙ユニット(A4～A5サイズ対応、550枚)。 最大2段まで増設可能。

プリンタの印字速度は、ハードウェアの最大印字速度であり、実際の印字速度は、データ転送時間等のソフトウェアの処理時間が付加されます。

*：国際エネルギースタープログラム(2020年6月発効基準)に適合。

サポートOS [注1] [注2] [注3]

LIFEBOOK U9314X/S(Evo™ & Secured-core PC対応モデル/Secured-core PC対応モデル) LIFEBOOK U7314/R(Secured-core PC対応モデル) LIFEBOOK U9414/R(Evo™ & Secured-core PC対応モデル/Secured-core PC対応モデル) LIFEBOOK U5414/S(Secured-core PC対応モデル) LIFEBOOK U7614/R(Secured-core PC対応モデル) LIFEBOOK A7513/R(Secured-core PC対応モデル)	Windows 11 Pro(64bit)[注4][注6]	LIFEBOOK U3114X/S(Thunderbolt™ 4非対応モデル) LIFEBOOK U9314X/S(Thunderbolt™ 4対応モデル) LIFEBOOK U5313X/R(Thunderbolt™ 4非対応モデル) LIFEBOOK U9313/R(Thunderbolt™ 4非対応モデル) LIFEBOOK U7314/R(Thunderbolt™ 4対応モデル) LIFEBOOK U9414/R(Thunderbolt™ 4対応モデル) LIFEBOOK U5414/S(Thunderbolt™ 4対応モデル/Thunderbolt™ 4非対応モデル) LIFEBOOK U7614/R(Thunderbolt™ 4対応モデル) LIFEBOOK A7513/R(Thunderbolt™ 4対応モデル) LIFEBOOK A5513/R(Thunderbolt™ 4非対応モデル)	Windows 11 Pro(64bit)[注4] Windows 11 Enterprise(64bit)[注4][注7] Windows 11 Pro Education(64bit)[注4] Windows 11 Education(64bit)[注4][注7] Windows 10 Pro(64bit)[注5] Windows 10 Enterprise(64bit)[注5][注7] Windows 10 Pro Education(64bit)[注5] Windows 10 Education(64bit)[注5][注7] Windows 10 Enterprise LTSC 2021(64bit)[注7]
---	-------------------------------	--	--

BIOS/ドライバ提供OS [注1] [注2] [注3]

LIFEBOOK U9314X/S(Thunderbolt™ 4対応モデル) LIFEBOOK U5313X/R(Thunderbolt™ 4非対応モデル) LIFEBOOK U9313/R(Thunderbolt™ 4非対応モデル) LIFEBOOK U7314/R(Thunderbolt™ 4対応モデル) LIFEBOOK U9414/R(Thunderbolt™ 4対応モデル) LIFEBOOK U5414/S(Thunderbolt™ 4対応モデル/Thunderbolt™ 4非対応モデル) LIFEBOOK U7614/R(Thunderbolt™ 4対応モデル) LIFEBOOK A7513/R(Thunderbolt™ 4対応モデル) LIFEBOOK A5513/R(Thunderbolt™ 4非対応モデル)	Windows 11 Enterprise LTSC 2024(64bit)[注8] Windows 11 IoT Enterprise LTSC 2024(64bit)[注8] Windows 10 IoT Enterprise 2021 LTSC(64bit)[注8]	LIFEBOOK U3114X/S(Thunderbolt™ 4非対応モデル)	Windows 10 IoT Enterprise 2021 LTSC(64bit)[注8]
---	--	---	--

[注1] 本製品で「サポートOS」と「BIOS/ドライバ/提供OS」を動作させるために必要なBIOSおよびドライバを提供しますが、全ての機能を保証するものではありません。また、BIOS/ドライバ/提供ベンダーのサポートポリシー変更によりBIOS/ドライバの提供に制限が発生する場合があります。

[注2] 日本語版

[注3] サポートOSに関する最新の情報についてはFMWORLD法人[OS関連情報]をご確認ください。 <https://www.fmwORLD.net/biz/fmw/support/os/>

[注4] Windows 11 2024

[注5] Windows 10 2022

本OSのマイクロソフト社によるサポートは2025年10月14日に終了します。サポート終了までにWindows 11への移行を推奨します。

[注6] プリインストールされたWindows 11 Pro以外(ボリュームライセンスのWindows 11 Proも含む)を適用した場合は、Secured-core PCの機能は使用できません。

[注7] Microsoft社とのボリュームライセンス契約が必須となります。OSおよびBIOS/ドライバのサポートにつきましては、SupportDesk契約をご確認ください。

[注8] Microsoft社とのボリュームライセンス契約が必須となり、OSのサポートについてはMicrosoft社の有償サポート契約が必要です。

BIOS/ドライバのサポートにつきましては、SupportDesk契約をご確認ください。

CLEARSURE Nextサービス

●：適用可 ×：適用不可 -：無関係

品名	型名	適応機種			希望小売価格 (税別)	備考
		LIFEBOOK				
		モバイル	15.6型			
		U3114X/S U9414X/S U5313X/R U9313/R U7314/R U9414/R	U5414/S U7614/R	A7513/R A5513/R		
Fujitsu PC遠隔ロック/データ消去ソリューション CLEARSURE Next(年額払)	SVS063700	● *	×	×	50,000円	利用者/パソコン10台単位での契約となります。 新規契約の際に月額契約を選択することはできません。年額契約が 必須となります。 詳細は下記のURLをご覧ください。 https://jp.fujitsu.com/platform/pc/product/related/ security/data_sec.html#tab-c-clearsure

*：CLEARSURE Nextをご利用になるには、無線WANモデルのご購入、および国際SMSが利用できる回線契約が必要です。

Local Data Protection for FAT PC

●：適用可 ×：適用不可 -：無関係

品名	型名	適応機種			希望小売価格 (税別)	備考
		LIFEBOOK				
		モバイル	U9414X/S U5313X/R U9313/R U7314/R U9414/R U5414/S U7614/R	15.6型		
Local Data Protection for FAT PC V1 メディアパック	A514CVNC	×	●	● *	5,000 円	メディアのみ。ライセンスなし。
Local Data Protection for FAT PC V1 (富士通パソコン専用) 10インストール	A5149VNKD	×	●	● *	17,600 円	月額。富士通パソコン専用10ライセンス。

100ライセンス以上のボリュームライセンスもご用意しています。詳細は、下記のURLをご覧ください。

https://jp.fujitsu.com/platform/pc/product/related/security/data_sec.html#tab-c-ldp

*：インテル® Celeron® 搭載機種ではご利用になれません。

サプライ一覧

機種	商品名	商品番号	標準価格 (円、税別)	出荷単位	備考		
プリンタ (用紙)							
カラーページプリンタ XL-C8365	オフィス用紙W A3	0411650	10,300	1 ケース	1 ケース	500枚×3冊/ケース、推奨用紙	
	オフィス用紙W B4	0411620	13,200	1 ケース	1 ケース	500枚×5冊/ケース、推奨用紙	
	オフィス用紙W A4	0411610 (注1)	7,100	1 ケース	1 ケース	500枚×5冊/ケース、推奨用紙	
	オフィス用紙W A4 (Y)	0411612 (注2)	6,400	1 ケース	1 ケース	500枚×5冊/ケース、推奨用紙	
	オフィス用紙W B5	0411640 (注1)	5,900	1 ケース	1 ケース	500枚×5冊/ケース、推奨用紙	
	オフィス用紙W B5 (Y)	0411645 (注2)	6,000	1 ケース	1 ケース	500枚×5冊/ケース、推奨用紙	
	オフィス用紙W A5	0411630 (注1)	4,100	1 ケース	1 ケース	500枚×5冊/ケース、推奨用紙	
	オフィス用紙W A5 (Y)	0411635 (注2)	4,000	1 ケース	1 ケース	500枚×5冊/ケース、推奨用紙	
	再生PPC用紙N70 A4	1461601	オープン価格	1 ケース	1 ケース	500枚×5冊/ケース	
	再生PPC用紙N70 B4	1461602	オープン価格	1 ケース	1 ケース	500枚×5冊/ケース	
	再生PPC用紙N70 B5	1461603	オープン価格	1 ケース	1 ケース	500枚×5冊/ケース	
	再生PPC用紙N70 A3	1461604	オープン価格	1 ケース	1 ケース	500枚×3冊/ケース	
モノクロページプリンタ XL-9460	オフィス用紙W A3	0411650	10,300	1 ケース	1 ケース	500枚×3冊/ケース、推奨用紙	
	オフィス用紙W B4	0411620	13,200	1 ケース	1 ケース	500枚×5冊/ケース、推奨用紙	
	オフィス用紙W A4	0411610 (注1)	7,100	1 ケース	1 ケース	500枚×5冊/ケース、推奨用紙	
	オフィス用紙W A4 (Y)	0411612 (注2)	6,400	1 ケース	1 ケース	500枚×5冊/ケース、推奨用紙	
	オフィス用紙W B5	0411640 (注1)	5,900	1 ケース	1 ケース	500枚×5冊/ケース、推奨用紙	
	オフィス用紙W B5 (Y)	0411645 (注2)	6,000	1 ケース	1 ケース	500枚×5冊/ケース、推奨用紙	
	オフィス用紙W A5	0411630 (注1)	4,100	1 ケース	1 ケース	500枚×5冊/ケース、推奨用紙	
	オフィス用紙W A5 (Y)	0411635 (注2)	4,000	1 ケース	1 ケース	500枚×5冊/ケース、推奨用紙	
	コピー用紙 N A3	0416390	オープン価格	1 ケース	1 ケース	500枚×3冊/ケース	
	コピー用紙 N B4	0416370	オープン価格	1 ケース	1 ケース	500枚×5冊/ケース	
	コピー用紙 N A4 5000枚入	0416361	オープン価格	1 ケース	1 ケース	500枚×10冊/ケース	
	コピー用紙 N B5	0416380	オープン価格	1 ケース	1 ケース	500枚×5冊/ケース	
	KB-FL59 カラープリンタ用紙 A4 2500枚	1405453	9,750	1 ケース	1 ケース	500枚×5冊/ケース	
	再生PPC用紙N70 A4	1461601	オープン価格	1 ケース	1 ケース	500枚×5冊/ケース	
	再生PPC用紙N70 B4	1461602	オープン価格	1 ケース	1 ケース	500枚×5冊/ケース	
	再生PPC用紙N70 B5	1461603	オープン価格	1 ケース	1 ケース	500枚×5冊/ケース	
	再生PPC用紙N70 A3	1461604	オープン価格	1 ケース	1 ケース	500枚×3冊/ケース	
	モノクロページプリンタ XL-8400	オフィス用紙W A3	0411650	10,300	1 ケース	1 ケース	500枚×3冊/ケース、推奨用紙
オフィス用紙W B4		0411620	13,200	1 ケース	1 ケース	500枚×5冊/ケース、推奨用紙	
オフィス用紙W A4		0411610 (注1)	7,100	1 ケース	1 ケース	500枚×5冊/ケース、推奨用紙	
オフィス用紙W A4 (Y)		0411612 (注2)	6,400	1 ケース	1 ケース	500枚×5冊/ケース、推奨用紙	
オフィス用紙W B5		0411640 (注1)	5,900	1 ケース	1 ケース	500枚×5冊/ケース、推奨用紙	
オフィス用紙W B5 (Y)		0411645 (注2)	6,000	1 ケース	1 ケース	500枚×5冊/ケース、推奨用紙	
オフィス用紙W A5		0411630 (注1)	4,100	1 ケース	1 ケース	500枚×5冊/ケース、推奨用紙	
オフィス用紙W A5 (Y)		0411635 (注2)	4,000	1 ケース	1 ケース	500枚×5冊/ケース、推奨用紙	
コピー用紙 N A3		0416390	オープン価格	1 ケース	1 ケース	500枚×3冊/ケース	
コピー用紙 N B4		0416370	オープン価格	1 ケース	1 ケース	500枚×5冊/ケース	
コピー用紙 N A4 5000枚入		0416361	オープン価格	1 ケース	1 ケース	500枚×10冊/ケース	
コピー用紙 N B5		0416380	オープン価格	1 ケース	1 ケース	500枚×5冊/ケース	
再生PPC用紙N70 A4		1461601	オープン価格	1 ケース	1 ケース	500枚×5冊/ケース	
再生PPC用紙N70 B4		1461602	オープン価格	1 ケース	1 ケース	500枚×5冊/ケース	
再生PPC用紙N70 B5		1461603	オープン価格	1 ケース	1 ケース	500枚×5冊/ケース	
再生PPC用紙N70 A3		1461604	オープン価格	1 ケース	1 ケース	500枚×3冊/ケース	
モノクロページプリンタ XL-4405		オフィス用紙W A4	0411610	7,100	1 ケース	1 ケース	500枚×5冊/ケース、推奨用紙
		オフィス用紙W B5	0411640	5,900	1 ケース	1 ケース	500枚×5冊/ケース、推奨用紙
	オフィス用紙W A5	0411630	4,100	1 ケース	1 ケース	500枚×5冊/ケース、推奨用紙	
	再生PPC用紙N70 A4	1461601	オープン価格	1 ケース	1 ケース	500枚×5冊/ケース	
	再生PPC用紙N70 B5	1461603	オープン価格	1 ケース	1 ケース	500枚×5冊/ケース	

オープン価格の商品は標準価格を定めておりません。
(注1)用紙をセットする向き(搬送方向)が縦(SEF)の場合
(注2)用紙をセットする向き(搬送方向)が横(LEF)の場合

機種	商品名	商品番号	標準価格 (円、税別)	出荷単位	備考		
プリンタ (用紙)							
ドットインパクトプリンタ FMMPR5630/5430/5130/ 3020	普通紙	上質 オフィス用紙W A3	0411650	10,300	1 ケース	1 ケース	500枚×3冊/ケース
		オフィス用紙W B4	0411620	13,200	1 ケース	1 ケース	500枚×5冊/ケース
		オフィス用紙W A4	0411610	7,100	1 ケース	1 ケース	500枚×5冊/ケース
		上質 オフィス用紙W A4(Y)	0411612	6,400	1 ケース	1 ケース	500枚×5冊/ケース、横目用紙
		オフィス用紙W B5	0411640	5,900	1 ケース	1 ケース	500枚×5冊/ケース
		上質 オフィス用紙W B5(Y)	0411645	6,000	1 ケース	1 ケース	500枚×5冊/ケース、横目用紙
		オフィス用紙W A5	0411630	4,100	1 ケース	1 ケース	500枚×5冊/ケース
	連続用紙	上質 ストックフォーム 1513-1P	0410118	7,100	1 ケース	1 ケース	15"×11"、2000セット/ケース
		再生 白紙フォーム 15×11インチ	0410810	7,700	1 ケース	1 ケース	15"×11"、2000セット/ケース
		上質 ストックフォームEC 1513-1P	0414112	6,700	1 ケース	1 ケース	15"×11"、2000セット/ケース、古紙約70%
漢字プリンタ-10 FMMPR2000G	上質 ストックフォーム 1013-1P	1451177	オープン価格	1 ケース	1 ケース	10"×11"、2000セット/ケース	
	再生 白紙フォーム 10×11インチ	1451178	オープン価格	1 ケース	1 ケース	10"×11"、2000セット/ケース	
プリンタ (トナーカートリッジ/リボン/その他)							
カラーページプリンタ XL-C8365	トナーカートリッジCL117(ブラック)	0809610	23,900	/本	1本	ブラックトナー約10,000ページ印刷可能(JIS X6932(ISO/IEC19798)に基づく公表値)※1	
	トナーカートリッジCL117(イエロー)	0809620	25,500	/本	1本	イエロートナー約10,000ページ印刷可能(JIS X6932(ISO/IEC19798)に基づく公表値)※1	
	トナーカートリッジCL117(マゼンタ)	0809630	25,500	/本	1本	マゼンタトナー約10,000ページ印刷可能(JIS X6932(ISO/IEC19798)に基づく公表値)※1	
	トナーカートリッジCL117(シアン)	0809640	25,500	/本	1本	シアントナー約10,000ページ印刷可能(JIS X6932(ISO/IEC19798)に基づく公表値)※1	
	イメージドラムCL117(ブラック)	0809710	17,300	/台	1台		
	イメージドラムCL117(イエロー)	0809720	17,300	/台	1台	約30,000ページ印刷可能(3ページ/ジョブ印刷時)※1	
	イメージドラムCL117(マゼンタ)	0809730	17,300	/台	1台	約18,000ページ印刷可能(1ページ/ジョブ印刷時)※1※2	
	イメージドラムCL117(シアン)	0809740	17,300	/台	1台		
	レーザープリンタ置台	0530580	39,700	/台	1台	600(W)×610(D)×440(H)mm	
レーザープリンタ置台(A3タイプ)	0530585	オープン価格	/台	1台	500(W)×550(D)×113(H)mm		
モノクロページプリンタ XL-9460	ドラムカートリッジLB322	0899730	50,500	/台	1台	約40,000ページ印刷可能(4ページ/ジョブ印刷時)※1※2 約25,000ページ印刷可能(1ページ/ジョブ印刷時)※1※2	
	トナーカートリッジLB322B	0899720	31,700	/本	1本	約15,000ページ印刷可能(JIS X6931(ISO/IEC19752)に基づく公表値)※1※2	
	レーザープリンタ置台	0530580	39,700	/台	1台	600(W)×610(D)×440(H)mm	
	レーザープリンタ置台(A3タイプ)	0530585	オープン価格	/台	1台	500(W)×550(D)×113(H)mm	
モノクロページプリンタ XL-8400	トナーカートリッジLB323	0899920	43,800	/本	1本	約10,000ページ印刷可能(JIS X6931(ISO/IEC19752)に基づく公表値)※1※2	
	レーザープリンタ置台	0530580	39,700	/台	1台	600(W)×610(D)×440(H)mm	
	レーザープリンタ置台(A3タイプ)	0530585	オープン価格	/台	1台	500(W)×550(D)×113(H)mm	
モノクロページプリンタ XL-4405	ドラムカートリッジLB112	0805530	28,500	/台	1台	約30,000ページ印刷可能(3ページ/ジョブ時)※1※2	
	トナーカートリッジLB112A	0805510	7,500	/本	1本	約3,000ページ印刷可能(JIS X6931(ISO/IEC19752)に基づく公表値)※1※2	
	トナーカートリッジLB112B	0805520	16,300	/本	1本	約7,000ページ印刷可能(JIS X6931(ISO/IEC19752)に基づく公表値)※1※2	
	レーザープリンタ置台	0530580	39,700	/台	1台	600(W)×610(D)×440(H)mm	
	レーザープリンタ置台(A3タイプ)	0530585	オープン価格	/台	1台	500(W)×550(D)×113(H)mm	
	レーザープリンタ置台(A4タイプ)	0530595	オープン価格	/台	1台	440(W)×440(D)×113(H)mm	
ドットインパクトプリンタ FMMPR3020 漢字プリンタ-10 FMMPR2000G	リボンカセット DPK3800 黒(2)	0327610	3,860	/巻	1巻	ANKドラフト500万字印刷可能※3	
	サブカセット DPK3800 黒(2)	0327620	1,930	/巻	1巻	0327610の詰替え用リボン、ANKドラフト500万字印刷可能※3	
	リボンカセット DPK3800 黒(2) (2巻入り)	0327615	6,020	/セット	1セット	0327610の2巻入セット※3	
	サブカセット DPK3800 黒(2) (2巻入り)	0327625	3,010	/セット	1セット	0327620の2巻入セット※3	
ドットインパクトプリンタ FMMPR5630/5430	リボンカセット SDM-14	0327410	9,260	/巻	1巻	ANKドラフト1,500万字印刷可能	
	サブカセット SDM-14	0327420	4,950	/巻	1巻	0327410の詰替え用リボン、ANKドラフト1,500万字印刷可能	
ドットインパクトプリンタ FMMPR5130	リボンカセット SDM-15	0327510	3,380	/巻	1巻	ANKドラフト500万字印刷可能	
	サブカセット SDM-15	0327520	1,680	/巻	1巻	0327510の詰替え用リボン、ANKドラフト500万字印刷可能	
スタイラスペン							
LIFEBOOK U9314X/S	スタイラスペン用ペン芯も	0635206	オープン価格	/本	1本	ペン芯も。	
	アクティブペン用替え芯 4	0635401	オープン価格	/セット	1セット	U9314X/S用アクティブペン替え芯。	

オープン価格の商品は標準価格を定めておりません。

※1：実際の印字可能枚数は印刷内容や用紙サイズ、用紙種類、使用環境などや本体の電源のON・OFFに伴う初期化動作やプリンタ品質保持のための調整動作などにより異なることがあります。

※2：間欠印刷時には、印刷枚数が減少します。

※3：DPK3800につきましては、2023年4月より商品仕様を一部変更しており、[新/旧仕様商品は互換性が無く、新旧の異なる仕様間でリボン詰替えはできない]ものとなっておりますのでご注意ください。

詳細は富士通コワーコ株式会社のホームページ(<https://www.fujitsu.com/jp/group/coworco/>)をご参照ください。

機種	商品名	商品番号	標準価格 (円、税別)	出荷単位	備考
ワイヤーロック／盗難防止用品					
※ワイヤーロック／盗難防止用品は盗難の危険を軽減するものであり、盗難の防止を保証するものではありません。					
LIFEBOOK	マイクロセーバー2.0 キーラップトップロック[注1]	1690220	オープン価格	／式	1 式 鍵式タイプ、ケーブル直径：4.5mm、ケーブル長：1.8m、カギの数：2個。
LIFEBOOK	コンボセーバー [注2] (コンビネーションラップトップロック)	0680001	オープン価格	／式	1 式 ダイヤル式タイプ、ケーブル直径：4.4mm、ケーブル長：1.8m。

オープン価格の商品は標準価格を定めておりません。

[注1] LIFEBOOK Uシリーズには、本マイクロセーバーをお勧めします。U5313X/RとU3114X/Sは、マイクロセーバーを接続すると、タッチペンが取り出しできない場合があります。

また、U9314X/Sのタブレットモード時には、机と干渉して装置が少し浮き上がる場合があります。装置を保管する際の盗難防止として問題なくご使用いただけます。

[注2] LIFEBOOK Uシリーズでは、コンボセーバーを接続すると、机と干渉して装置が少し浮き上がったり、真横のコネクタにプラグが挿入できない場合があります。装置を保管する際の盗難防止として問題なくご使用いただけます。

上記サプライ用品については、以下にお問い合わせください。

富士通ワーク株式会社 お客様総合センター TEL 0120-505-279

※携帯電話・IP電話の場合：03-5520-5820

(通話料金はお客様のご負担となります)

月曜日～金曜日 9:00～12:00、13:00～17:30(祝日・年末年始除く)

<https://www.fujitsu.com/jp/group/coworco/>

- Intel、インテル、Intel ロゴ、Intel Inside、Intel Inside ロゴ、Intel vPro、Intel vPro ロゴ、Celeron、Celeron Inside、Intel Atom、Intel Atom Inside、Intel Core、Core Inside、vPro Inside、Thunderbolt™、Evo、Evoロゴは、アメリカ合衆国およびその他の国における Intel Corporationの商標です。
- Microsoft、Windows、Windows 11、Windows 10、Internet Explorer、Windowsロゴ、Officeロゴ、Outlook、Excel、PowerPointは、米国Microsoft Corporationおよび/またはその関連会社の商標です。
- Windows 11、Windows 10 の一部機能には、追加のハードウェアが必要となる場合があります。詳細は<https://www.microsoft.com/ja-jp/windows> をご覧ください。
- FeliCa は、ソニー株式会社の登録商標です。FeliCa は、ソニー株式会社が開発した非接触ICカードの技術方式です。
- “Blu-ray Disc” は商標です。
- Bluetooth® ワードマークおよびロゴは登録商標であり、Bluetooth SIG, Inc.が所有権を有します。富士通株式会社は使用許諾の下でこれらのマークおよびロゴを使用しています。
- HDMI、High-Definition Multimedia Interface、およびHDMIロゴは、米国およびその他の国におけるHDMI Licensing Administrator, Inc. の商標または、登録商標です。
- [Xi] および [Xii] ロゴは株式会社ドコモの商標または登録商標です。
- SDロゴは商標です。
- 記載されている会社名、製品名は各社の登録商標または商標です。

⚠️ 安全に関するご注意

●ご使用の際は、マニュアルの「安全上のご注意」をよくお読みの上、正しくお使いください。

水、湿気、蒸気、ほこり、油煙などの多い場所に設置しないでください。
火災、故障、感電などの原因となることがあります。表示された正しい電源・電圧でお使いください。

本製品に選択することができるレーザー式マウス、CD/DVD ドライブはレーザーを使用しています。 [クラス1レーザー製品](#)

富士通株式会社

■本システム構成図掲載商品のご購入に関する相談は、電話でも承ります。

【購入相談窓口】

通話料 無料 **0120-564-380** (受付時間:9時～18時 ※土・日・祝日、年末年始除く)

*システムメンテナンスのため、サポートを休止させていただく場合があります。
*電話番号はお間違えないよう、お確かめのうえおかけください。

◎インターネットで最新の製品情報などをご覧ください。
富士通製品情報ページ (<https://jp.fujitsu.com/platform/pc/>)

LIFEBOOKシリーズについてのお問い合わせ、ご用命は、
下記にお申し付けください。

- ★本システム構成図に掲載されております商品の価格体系につきましては、「希望小売価格(税別)」となっております。
- ★本システム構成図は2025年1月現在のものです。改良のため予告なしに仕様・デザイン等を変更することがあります。
- ★本システム構成図に掲載されている商品のイメージ図は、実際の商品とは異なる場合があります。
- ★本製品の補修用性能部品(製品の機能を維持するために必要な部品)の最低保有期間は製造終了後5年間です。
- ★パソコン本体及び周辺機器は日本国内仕様です。また、お客様の責任において海外に持ち出される場合は、輸出許可証が必要となる場合がありますのでご注意ください。

2025年1月