

ライフブック
Fujitsu Notebook LIFEBOOK

スタイリッシュ
Fujitsu Tablet STYLISTIC

法人向けノートPC タブレット システム構成図

目次

本体・カスタムメイド型名・価格一覧

■ノートPC本体と、選択可能なカスタムメイドの型名、価格をご確認いただけます。

LIFEBOOK (法人)

13.3 型スリムモバイル	・LIFEBOOK U7314/R	4
14.0 型スリムモバイル	・LIFEBOOK U7414/R	8
16.0 型スリムモバイル	・LIFEBOOK U7614/R	11
13.3 型スリムモバイル	・LIFEBOOK U6313/R	14
13.3 型スリムコンバーチブル	・LIFEBOOK U5313X/R	17
13.3 型スリムコンバーチブル	・LIFEBOOK U9313X/N	20
13.3 型ウルトラ・スリムモバイル	・LIFEBOOK U9313/R (ピクトブラック)	24
13.3 型ウルトラ・スリムモバイル	・LIFEBOOK U9313/R (シルバーホワイト)	26
14.0 型ウルトラ・スリムモバイル	・LIFEBOOK U9414/R (ピクトブラック)	28
14.0 型ウルトラ・スリムモバイル	・LIFEBOOK U9414/R (シルバーホワイト)	33
15.6 型ハイスペック	・LIFEBOOK A7513/R	37
15.6 型スタンダード	・LIFEBOOK A5513/R	41

STYLISTIC (法人)

13.3 型ハイスペックタブレット	・STYLISTIC Q7312/RE	44
13.3 型ハイスペックタブレット	・STYLISTIC Q7312/RB	46

カスタムメイドプラスサービス 49

■パソコンの大量展開に向けた、生産工場による有償カスタマイズ・サービスです。

Fujitsu マネージドインフラサービス SupportDesk 50

■標準保証をカスタムメイドで3年間のパーツ保証や3～5年間の訪問修理に拡張できるサポートメニューです。

その他サービス 54

■パソコンの導入時にかかる費用についてご確認ください。

システム構成図 55

■ノートPC本体と周辺機器の接続可否をご確認いただけます。

ハードウェア一覧 69

■ノートPC本体と周辺機器の詳細や留意事項をご確認いただけます。

CLEARSURE Nextサービス 75

■CLEARSURE Nextサービスをご確認いただけます。

Local Data Protection for FAT PC 76

■Local Data Protection for FAT PCをご確認いただけます。

サプライ一覧 77

■サプライ品をご確認いただけます。

【各モデルのリカバリメディアとリカバリイメージについて】

LIFEBOOK/STYLISTICは、Windows 11 Pro (64bit) モデルはリカバリメディアを本体に標準添付しておりません。リカバリメディアが必要な場合は、本体購入時にカスタムメイドでリカバリメディアを購入いただくか、再セットアップ用のリカバリイメージをDVD-R DL/DVD+R DL媒体に書き出し、バックアップ媒体をご準備いただくことを推奨します。詳細は、下記の表をご覧ください。

◎U7314/R、U7414/R、U7614/R、U6313/R、U5313X/R、U9313X/N、U9313/R、U9414/R、A7513/R、A5513/R、Q7312/RE、Q7312/RBの場合

OS	リカバリメディア カスタムメイドしない場合		リカバリメディア カスタムメイドした場合	
	標準添付なし	Windows 11 Pro (64bit) のリカバリイメージをSSD内に格納	Windows 11 Pro (64bit) リカバリメディア*2 添付	Windows 11 Pro (64bit) のリカバリイメージをSSD内に格納
Windows 11 Pro (64bit) *1	標準添付なし	Windows 11 Pro (64bit) のリカバリイメージをSSD内に格納	Windows 11 Pro (64bit) リカバリメディア*2 添付	Windows 11 Pro (64bit) のリカバリイメージをSSD内に格納

※サポートOSのドライバディスクをSSD内に格納しています。なお、書き出すにはDVD+R DL、DVD-R DL媒体が必要です。

*1：日本語版

*2：セット内容：Windows 11 Pro (64bit) リカバリ起動ディスク、リカバリデータディスク、ドライバディスク

【ボリュームライセンスOSで「Microsoft Office」をご利用になる場合】

カスタムメイドメニューで選択可能な「Microsoft Office」は、マイクロソフト社から大量展開を認められておりません。ボリュームライセンスOSで大量展開を行う場合は、ボリュームライセンス版「Microsoft Office」を台数分ご購入ください。

本システム構成図に記載の情報は2024年8月現在のものであり、予告無く変更される可能性があります。あらかじめご了承ください。またご購入の際には必ず最新の情報をお確かめください。

A1 LIFEBOOK U7314/R

無線WAN (CLEARSURE Next対応*5) モデルあり

13.3 型スリムモバイル



【 部分の構成パターンに対して、カスタムメイドで仕様の変更・追加が可能です。】

	型名	希望小売価格 (円、税別)	提供時期	OS	CPU	液晶/カメラ/ マイク	メモリ	ストレージ	光学 ドライブ	セキュリティ	ポインティング デバイス	キーボード	通信	バッテリー/ ACアダプタ	アプリケーション	リカバリ メディア	オプション 添付品	保証拡張	
標準モデル	Secured-core PC (セキュアコアPC)*1	FMVU84003*3	630,200	2024. 9/下	Windows 11 Pro (64bit)*8*10	インテル® Core™ i7-1370P	13.3型フルHD (軽量) & Web カメラ (顔認証 対応) & マイク	8GB (8GB×1)	暗号化 フラッシュ メモリ (DRAM-less SSD/ PCIe NVMe) 256GB *6	—	セキュリティ チップ (TPM 2.0) 標準搭載	フラット ポイント	JIS配列 キーボード (アンチレー ジョンキー ボード)	LAN (1000BASE-T) + 802.11 ax 無線LAN Intel® vPro® Enterprise プラットフォーム対応 + Bluetooth *1	大容量 バッテリー & 標準 Type-C ACアダプタ (65W)	—	—	—	標準保証 1年パーツ 保証 + 1年引取 修理
		FMVU84002	604,400				13.3型フルHD & Webカメラ (顔認証対応) & マイク												
		FMVU84006*3	538,800			インテル® Core™ i5-1350P	13.3型フルHD (軽量) & Web カメラ (顔認証 対応) & マイク												
		FMVU84005	513,000			13.3型フルHD & Webカメラ (顔認証対応) & マイク													
		FMVU84013*3	624,800			インテル® Core™ i7-1370P	13.3型フルHD (軽量) & Web カメラ (顔認証 対応) & マイク												
		FMVU84012	599,000			13.3型フルHD & Webカメラ (顔認証対応) & マイク													
	Thunderbolt™ 4対応モデル	FMVU84016*3	533,400			インテル® Core™ i5-1350P	13.3型フルHD (軽量) & Web カメラ (顔認証 対応) & マイク												
		FMVU84015	507,600			13.3型フルHD & Webカメラ (顔認証対応) & マイク													
		FMVU84019*3	521,800			インテル® Core™ i5-1335U	13.3型フルHD (軽量) & Web カメラ (顔認証 対応) & マイク												
		FMVU84018	496,000			13.3型フルHD & Webカメラ (顔認証対応) & マイク													
		FMVU8401C*3	498,100			インテル® Core™ i3-1315U	13.3型フルHD (軽量) & Web カメラ (顔認証 対応) & マイク												
		FMVU8401B	472,300			13.3型フルHD & Webカメラ (顔認証対応) & マイク													

【 部分の構成パターンに対して、カスタムメイドで仕様の変更・追加が可能です。】

	型名	希望小売価格 (円、税別)	提供時期	OS	CPU	液晶/カメラ/ マイク	メモリ	ストレージ	光学 ドライブ	セキュリティ	ポインティング デバイス	キーボード	通信	バッテリー/ ACアダプタ	アプリケー ション	リカバリ メディア	オプション 添付品	保証拡張	
無線LAN(11ac)対応*1 Thunderbolt™ 4対応*1	Secured-core PC対応*1 FMVU84009*3	684,400	2024. 9/下	Windows 11 Pro (64bit)*8*10	インテル® Core™ i7-1370P	13.3型フルHD (軽量) & Web カメラ (顔認証 対応) & マイク	8GB (8GB×1)	暗号化 フラッシュ メモリ (DRAM-less SSD/ PCIe NVMe) 256GB *6	—	セキュリティ チップ (TPM 2.0) 標準搭載	フラット ポイント	JIS配列 キーボード (アインレー ションキー ボード)	LAN (1000BASE-T) + 802.11 ax 無線LAN インテル® Pro® Enterprise データカード + Bluetooth + 無線WAN (LTE) *1*5	大容量 バッテリー & 標準 Type-C ACアダプタ (65W)	—	—	—	標準保証 1年パーツ 保証 + 1年引取 修理	
	FMVU84008	658,600				13.3型フルHD & Webカメラ (顔認証対応) & マイク													
	FMVU8400C *3	593,000				インテル® Core™ i5-1350P													13.3型フルHD (軽量) & Web カメラ (顔認証 対応) & マイク
	FMVU8400B	567,200				13.3型フルHD & Webカメラ (顔認証対応) & マイク													
	FMVU84023 *3	679,000				インテル® Core™ i7-1370P													13.3型フルHD (軽量) & Web カメラ (顔認証 対応) & マイク
	FMVU84022	653,200				13.3型フルHD & Webカメラ (顔認証対応) & マイク													
	FMVU84026 *3	587,600				インテル® Core™ i5-1350P													13.3型フルHD (軽量) & Web カメラ (顔認証 対応) & マイク
	FMVU84025	561,800				13.3型フルHD & Webカメラ (顔認証対応) & マイク													
	FMVU84029 *3	576,000				インテル® Core™ i5-1335U													13.3型フルHD (軽量) & Web カメラ (顔認証 対応) & マイク
	FMVU84028	550,200				13.3型フルHD & Webカメラ (顔認証対応) & マイク													
	FMVU8402C *3	552,300				インテル® Core™ i3-1315U													13.3型フルHD (軽量) & Web カメラ (顔認証 対応) & マイク
	FMVU8402B	526,500				13.3型フルHD & Webカメラ (顔認証対応) & マイク													

▶▶▶ 本体・カスタムメイド型名・価格一覧

各変更/追加メニュー①~⑭の型名/価格等詳細につきましては
 「変更/追加オプション型名・価格一覧」をご確認ください。

U7314/R

無線WAN (CLEARSURE Next対応*5) モデルあり
 のカスタムメイド

液晶/カメラ/マイク	メモリ	ストレージ	光学ドライブ	セキュリティ	ポインティングデバイス	キーボード	通信	バッテリー/ACアダプタ	アプリケーション	リカバリメディア	オプション添付品	保証拡張
	① 【Core i7-1370P/ Core i5-1350P/ Core i3-1315U搭載モデルのみ選択可能】	⑨ 標準化フラッシュメモリ(DRAM-less SSD/PCIe NVMe) 512GB *6 +64,400円		⑪ タッチ式指紋センサー追加 *4 +13,400円	⑭ マウス添付(光学式) +3,900円			⑯ Office Home & Business 2024追加 +62,400円		⑰ 【標準モデル/Secured-core PC対応モデルのみ選択可能】	⑲ PC Sustainability Support Service Basic/ノートパソコン用3年 +55,000円	
	② 16GB (8GB×2) +109,400円	⑩ 標準化フラッシュメモリ(SSD/PCIe NVMe)1TB *6 +180,300円		⑫ 手のひら静脈センサー(PalmSecure-Fシリーズ互換追加) +41,100円	⑮ マウス添付(レーザー式) +6,600円					⑱ リカバリデータディスク+ドライバースディスク追加 +3,700円	⑳ PC Sustainability Support Service Basic/ノートパソコン用4年 +66,000円	
	③ 16GB (16GB×1) +109,400円			⑬ 手のひら静脈センサー(PalmSecure-Fシリーズ互換追加) *3*7 +63,100円						⑳ 【標準モデル/Thunderbolt™ 4対応モデルのみ選択可能】	㉑ PC Sustainability Support Service Basic/ノートパソコン用5年 +80,000円	
	④ 32GB (16GB×2) +283,300円									㉒ リカバリデータディスク+ドライバースディスク追加 +3,700円	㉓ PC Sustainability Support Service Premium/ノートパソコン用3年 +66,000円	
	⑤ 32GB (32GB×1) *3 +283,300円									㉔ 【無線WAN (LTE)モデル/Secured-core PC対応モデルのみ選択可能】	㉕ PC Sustainability Support Service Premium/ノートパソコン用5年 +83,000円	
	⑥ 64GB (32GB×2) *3 +556,600円									㉖ リカバリデータディスク+ドライバースディスク追加 +3,700円	㉗ PC Sustainability Support Service Premium/ノートパソコン用5年 +100,000円	
	⑦ 【Core i5-1335U搭載モデルのみ選択可能】									㉘ 【無線WAN (LTE)モデル/Thunderbolt™ 4対応モデルのみ選択可能】	㉙ 保証延長(3年間)パーツ保証+1年目翌営業日訪問修理 +3,800円	
	⑧ 16GB (8GB×2) +109,400円									㉚ リカバリデータディスク+ドライバースディスク追加 +3,700円	㉛ 保証延長パック(3年間)翌営業日以降訪問修理 +15,000円	
	⑨ 16GB (16GB×1) +109,400円										㉜ 保証延長パック(4年間)翌営業日以降訪問修理 +24,000円	
	⑩ 32GB (16GB×2) +283,300円										㉝ 保証延長パック(5年間)翌営業日以降訪問修理 +36,000円	
	⑪ 32GB (32GB×1) *3 +283,300円										㉞ 保証延長パック(3年間)引取修理 +14,000円	
	⑫ 64GB (32GB×2) *3 +556,600円										㉟ 保証延長パック(4年間)引取修理 +22,000円	
											㊱ 保証延長パック(5年間)引取修理 +32,000円	

- *1: 802.11ax無線LANは、IEEE 802.11a/b/g/n/ac/ax準拠です。
- *2: プリインストールされたWindows 11 Pro以外(ボリュームライセンスのWindows 11 Proも含む)を適用した場合は、Secured-core PCの機能は使用できません。
- *3: 本製品は受注生産品となります。詳細は富士通グループ営業または富士通販売パートナーまでお問い合わせください。
- *4: 本装置のタッチ式指紋センサーの指紋認証はWindows Hello専用です。AuthConductor Client Basicを含むAuthConductorシリーズ、SMARTACCESSシリーズではお使いになれません。
- *5: CLEARSURE Nextをご利用になるには、無線WANモデルのご購入、国際SMSが利用できる回線契約、およびCLEARSURE Nextサービス (P75 をご確認ください。)の契約が必要です。
- *6: Opallには対応していません。
- *7: 手のひら静脈センサー (PalmSecure-Fシリーズ互換)はSMARTACCESSシリーズではお使いになれません。
- *8: Windows 11 2024 Update
- *9: 無線WAN (LTE) モデルの対応通信事業者および各社のサービス内容については弊社ホームページ (<https://jp.fujitsu.com/platform/pc/product/related/wwan/lte.html>)をご参照ください。
- *10: 本OSは初回起動時にネットワーク接続が必須です。オフラインで初回起動をする方法については富士通グループ営業または富士通販売パートナーまでお問い合わせください。
- *11: Secured-core PC対応モデルはThunderbolt™ 4に対応しています。

[注] インテル® Core™ i5-1335Uおよびインテル® Core™ i3-1315U搭載モデルは、官公庁・自治体・教育機関・SOHO・個人事業主様向けです。

ドライバースディスクは標準添付されません。
 ご使用する際はストレージ内に格納されているデータをDVD-R媒体に書き出すか、カスタムメイドメニューから選択ください。

■変更/追加オプション 型名・価格一覧

項目	品名	型名	提供時期	希望小売価格 (円、税別)	適用機種		備考
					Secured-core PC対応モデル	Thunderbolt™ 4 対応モデル	
メモリ	① メモリ変更8GB→16GB (8GB×2/DDR4 SDRAM) *3	FMCMEM0RG	本体と同期	109,400	●	●	本体のメモリ構成を16GB (8GB×2)に変更します。本体の空きスロットは0です。 【Core i7-1370P/Core i5-1350P/Core i3-1315U搭載モデルのみ選択可能】
	② メモリ変更8GB→16GB (8GB×2/DDR4 SDRAM) *3	FMCMEM0RH	本体と同期	109,400	—	●	本体のメモリ構成を16GB (8GB×2)に変更します。本体の空きスロットは0です。 【Core i5-1335U搭載モデルのみ選択可能】
	③ メモリ変更8GB→16GB (16GB×1/DDR4 SDRAM) *3	FMCMEM0RJ	本体と同期	109,400	●	●	本体のメモリ構成を16GB (16GB×1)に変更します。本体の空きスロットは1です。
	④ メモリ変更8GB→32GB (16GB×2/DDR4 SDRAM) *3	FMCMEM0RK	本体と同期	283,300	●	●	本体のメモリ構成を32GB (16GB×2)に変更します。本体の空きスロットは0です。 【Core i7-1370P/Core i5-1350P/Core i3-1315U搭載モデルのみ選択可能】
	⑤ メモリ変更8GB→32GB (16GB×2/DDR4 SDRAM) *3	FMCMEM0RL	本体と同期	283,300	—	●	本体のメモリ構成を32GB (16GB×2)に変更します。本体の空きスロットは0です。 【Core i5-1335U搭載モデルのみ選択可能】
	⑥ メモリ変更8GB→32GB (32GB×1/DDR4 SDRAM) *3	FMCMEM0RM	本体と同期	283,300	●	●	本体のメモリ構成を32GB (32GB×1)に変更します。本体の空きスロットは1です。
	⑦ メモリ変更8GB→64GB (32GB×2/DDR4 SDRAM) *3	FMCMEM0RN	本体と同期	556,600	●	●	本体のメモリ構成を64GB (32GB×2)に変更します。本体の空きスロットは0です。 【Core i7-1370P/Core i5-1350P/Core i3-1315U搭載モデルのみ選択可能】
	⑧ メモリ変更8GB→64GB (32GB×2/DDR4 SDRAM) *3	FMCMEM0RP	本体と同期	556,600	—	●	本体のメモリ構成を64GB (32GB×2)に変更します。本体の空きスロットは0です。 【Core i5-1335U搭載モデルのみ選択可能】
ストレージ	⑨ SSD変更暗号化機能付フラッシュメモリ (DRAM-less SSD/PCIe NVMe) 256GB→暗号化機能付フラッシュメモリ (DRAM-less SSD/PCIe NVMe) 512GB *1	FMCHDD16T	本体と同期	64,400	●	●	標準の暗号化機能付フラッシュメモリ (DRAM-less SSD/PCIe NVMe) 256GBを暗号化機能付フラッシュメモリ (DRAM-less SSD/PCIe NVMe) 512GBに変更します。Opalには対応していません。
	⑩ SSD変更暗号化機能付フラッシュメモリ (DRAM-less SSD/PCIe NVMe) 256GB→暗号化機能付フラッシュメモリ (SSD/PCIe NVMe) 1TB *1	FMCHDD16X	本体と同期	180,300	●	●	標準の暗号化機能付フラッシュメモリ (DRAM-less SSD/PCIe NVMe) 256GBを暗号化機能付フラッシュメモリ (SSD/PCIe NVMe) 1TBに変更します。Opalには対応していません。
セキュリティ	⑪ タッチ式指紋センサー追加 *1	FMCSEC1FJ	本体と同期	13,400	●	●	タッチ式指紋センサーを追加します。
	⑫ 手のひら静脈センサー (PalmSecure-SLシリーズ互換) 追加 *1	FMCSEC13N	本体と同期	41,100	●	●	手のひら静脈センサー (PalmSecure-SLシリーズ互換)を追加します。
	⑬ 手のひら静脈センサー (PalmSecure-Fシリーズ互換) 追加 *1	FMCSEC13P	本体と同期	63,100	●	●	手のひら静脈センサー (PalmSecure-Fシリーズ互換)を追加します。
ポインティングデバイス	⑭ マウス添付 (光学式)	FMCPTD01X	本体と同期	3,900	●	●	USB接続の光学式マウス (スクロール機能付、FMV-MO316同等品) を添付します。
	⑮ マウス添付 (レーザー式)	FMCPTD01Y	本体と同期	6,600	●	●	USB接続のレーザー式小型マウス (スクロール機能付、FMV-MO506同等品) を添付します。
アプリケーション★1	⑯ Microsoft Office Home & Business 2024追加 *1	FMCAPL078	2024.10/上	62,400	●	●	Microsoft Office Home & Business 2024を追加します。
リカバリメディア	⑰ リカバリデータディスク+ドライバースディスク追加 *1*2	FMCRDD29H	2024.10/上	3,700	●	—	Windows 11 Pro (64bit) 用のリカバリディスクセットを添付します。 【標準モデルかつSecured-core PC対応モデルのみ選択可能】
	⑱ リカバリデータディスク+ドライバースディスク追加 *1*2	FMCRDD29J	2024.10/上	3,700	—	●	Windows 11 Pro (64bit) 用のリカバリディスクセットを添付します。 【標準モデルかつThunderbolt™ 4対応モデルのみ選択可能】
	⑲ リカバリデータディスク+ドライバースディスク追加 *1*2	FMCRDD29K	2024.10/上	3,700	●	—	Windows 11 Pro (64bit) 用のリカバリディスクセットを添付します。 【無線WAN (LTE) モデルかつSecured-core PC対応モデルのみ選択可能】
	⑳ リカバリデータディスク+ドライバースディスク追加 *1*2	FMCRDD29L	2024.10/上	3,700	—	●	Windows 11 Pro (64bit) 用のリカバリディスクセットを添付します。 【無線WAN (LTE) モデルかつThunderbolt™ 4対応モデルのみ選択可能】
オプション添付品	㉑ プライバシーフィルター添付	FMCACC03N	本体と同期	17,300	●	●	覗き見防止用プライバシーフィルター。
保証拡張	㉒ PC Sustainability Support Service Basic (ノートパソコン用) 3年 *1	FMCNSUF31	本体と同期	55,000	●	●	予兆保守サービス、Basic版、3年間
	㉓ PC Sustainability Support Service Basic (ノートパソコン用) 4年 *1	FMCNSUF41	本体と同期	66,000	●	●	予兆保守サービス、Basic版、4年間
	㉔ PC Sustainability Support Service Basic (ノートパソコン用) 5年 *1	FMCNSUF51	本体と同期	80,000	●	●	予兆保守サービス、Basic版、5年間
	㉕ PC Sustainability Support Service Premium (ノートパソコン用) 3年 *1	FMCNSUG31	本体と同期	66,000	●	●	予兆保守サービス、Premium版、3年間
	㉖ PC Sustainability Support Service Premium (ノートパソコン用) 4年 *1	FMCNSUG41	本体と同期	83,000	●	●	予兆保守サービス、Premium版、4年間
	㉗ PC Sustainability Support Service Premium (ノートパソコン用) 5年 *1	FMCNSUG51	本体と同期	100,000	●	●	予兆保守サービス、Premium版、5年間
	㉘ 保証拡張 (3年間パーツ保証+1年目翌営業日訪問修理) *1	FMCNSUP04J	本体と同期	3,800	●	●	標準保証 (1年/パーツ保証+1年引取修理) を1年目翌営業日以降訪問修理&3年間パーツ保証に拡張します。保証拡張 (3年間パーツ保証+1年目翌営業日以降訪問修理) 規定の書面を同梱。
	㉙ 保証延長パック (3年間翌営業日以降訪問修理)	FMCNSUB31	本体と同期	15,000	●	●	標準保証 (1年/パーツ保証+1年引取修理) を3年間翌営業日以降訪問修理&3年間パーツ保証に延長します。
	㉚ 保証延長パック (4年間翌営業日以降訪問修理)	FMCNSUB41	本体と同期	24,000	●	●	標準保証 (1年/パーツ保証+1年引取修理) を4年間翌営業日以降訪問修理&4年間パーツ保証に延長します。
	㉛ 保証延長パック (5年間翌営業日以降訪問修理)	FMCNSUB51	本体と同期	36,000	●	●	標準保証 (1年/パーツ保証+1年引取修理) を5年間翌営業日以降訪問修理&5年間パーツ保証に延長します。
	㉜ 保証延長パック (3年間引取修理)	FMCNSUC31	本体と同期	14,000	●	●	標準保証 (1年/パーツ保証+1年引取修理) を3年間引取修理&3年間パーツ保証に延長します。
	㉝ 保証延長パック (4年間引取修理)	FMCNSUC41	本体と同期	22,000	●	●	標準保証 (1年/パーツ保証+1年引取修理) を4年間引取修理&4年間パーツ保証に延長します。
	㉞ 保証延長パック (5年間引取修理)	FMCNSUC51	本体と同期	32,000	●	●	標準保証 (1年/パーツ保証+1年引取修理) を5年間引取修理&5年間パーツ保証に延長します。

注) P4～P6にて別途注釈がある場合を除き、選択できるカスタムメイドオプションは、各項目につき1点のみです。複数の選択はできません。また、カスタムメイドオプションの単独出荷はできません (購入後の変更・追加はできません)。
 *1) 単体オプション品のご利用が限られるため、本体ご購入後は一切組み込み・変更ができなくなってしまうメニューです。必要のある場合は本体ご注文時に同時にご注文ください。
 *2) 再セットアップ用のリカバリイメージはストレージ内に格納されています。リカバリイメージとリカバリデータディスクについての詳細はP3をご確認ください。
 *3) 出荷後にオプション品のメモリを購入し搭載する際は、標準搭載のメモリを取り外す必要がある場合があります。
 ★1) 本Officeにはプロダクトキーを記載したライセンスカードは添付されません。本Officeは、出荷時に64bit版がプリインストールされています。32bit版のインストールはできません。本Officeをご利用になる場合は、インターネット接続が常に必要です。ご購入PCでのみ使用許諾されます。最新の状態でお使いいただくためには、インターネットへの接続が必要になります。グループポリシーはサポートしていません。再インストール時は、Microsoftストアから再インストール用モジュールをダウンロードする必要があります。Windows 10 Enterprise LTSCでは本Officeをご利用いただけません。
 マニュアル (製品ガイド) は富士通製品情報ページ (https://jp.fujitsu.com/platform/pc/)にて提供しております。
 *別売の運用・保守サービス「SupportDesk」をご用意しております。詳しくはP50～P54をご覧ください。

A2 LIFEBOOK U7414/R

無線WAN (CLEARSURE Next対応*1) モデルあり

14.0 型スリムモバイル



【 部分の構成パターンに対して、カスタムメイドで仕様の変更・追加が可能です。】

	型名	希望小売価格 (円、税別)	提供時期	OS	CPU	液晶/カメラ/ マイク	メモリ	ストレージ	光学 ドライブ	セキュリティ	ポインティング デバイス	キーボード	通信	バッテリー/ ACアダプタ	アプリケー ション	リカバリ メディア	オプション 添付品	保証拡張
標準 モデル	SecureCore™ R1 Thunderbolt™ 4対応モデル FMVU83002	525,900	2024. 10/中	Windows 11 Pro (64bit) *8*10	インテル® Core™ i5-1350P	14.0型 フルHD &Webカメラ (顔認証対応) &マイク	8GB (8GB×1)	符号化機能付 フラッシュメモリ (DRAM-less SSD/PCIe NVMe) 256GB *6	—	セキュリティ チップ (TPM 2.0) 標準搭載	フラット ポイント	JIS配列 キーボード (アンレー ションキー ボード)	LAN (1000BASE-T) + 802.11 ax 無線LAN (インテル® vPro® Enterprise プラットフォーム対応) + Bluetooth *2	大容量 バッテリー &標準 Type-C ACアダプタ (65W)	—	—	—	標準保証 1年/パーツ 保証 + 1年引取 修理
	Thunderbolt™ 4対応モデル FMVU83012	520,500			インテル® Core™ i5-1350P								LAN (1000BASE-T) + 802.11 ax 無線LAN + Bluetooth *2					
	Thunderbolt™ 4対応モデル FMVU83014	485,200			インテル® Core™ i3-1315U								LAN (1000BASE-T) + 802.11 ax 無線LAN + Bluetooth *2					
無線WAN (有線) モデル *9	SecureCore™ R1 Thunderbolt™ 4対応モデル FMVU83004	580,100			インテル® Core™ i5-1350P								LAN (1000BASE-T) + 802.11 ax 無線LAN (インテル® vPro® Enterprise プラットフォーム対応) + Bluetooth + 無線WAN (LTE) *1*2					
	Thunderbolt™ 4対応モデル FMVU83016	574,700			インテル® Core™ i5-1350P								LAN (1000BASE-T) + 802.11 ax 無線LAN + Bluetooth + 無線WAN (LTE) *1*2					
	Thunderbolt™ 4対応モデル FMVU83018	539,400			インテル® Core™ i3-1315U								LAN (1000BASE-T) + 802.11 ax 無線LAN + Bluetooth + 無線WAN (LTE) *1*2					

各変更/追加メニュー①~⑬の型名/価格等詳細につきましては「**変更/追加オプション型名・価格一覧**」をご確認ください。

U7414/R

無線WAN (CLEARSURE Next対応*1) モデルあり
の**カスタムメイド**

液晶/カメラ/マイク	メモリ	ストレージ	光学ドライブ	セキュリティ	ポインティングデバイス	キーボード	通信	バッテリー/ACアダプタ	アプリケーション	リカバリメディア	オプション添付品	保証拡張
	① 16GB (8GB×2) +109,400円	⑥ 簡号化フラッシュメモリ (DRAM-less SSD)/PCIe NVMe 512GB *6 +64,400円		⑧ タッチ式指紋センサー追加*5 +13,400円	⑪ マウス添付(光学式) +3,900円				⑬ Office Home & Business 2024追加 +62,400円		⑭ 【標準モデルかつSecured-core PC対応モデルのみ選択可能】 +17,900円	⑯ PC Sustainability Support Service Basic(ノートパソコン用)3年 +55,000円
	② 16GB (16GB×1) +109,400円	⑦ 簡号化フラッシュメモリ (SSD)/PCIe NVMe) 1TB *6 +180,300円		⑨ 手のひら静脈センサー (PalmSecure-SL シリズ互換) 追加 +41,100円	⑫ マウス添付(レーザー式) +6,600円				⑮ リカバリデータ ディスク+ ドライバース ディスク追加 +3,700円		⑰ 【標準モデルかつSecured-core PC対応モデルのみ選択可能】 +17,900円	⑲ PC Sustainability Support Service Basic(ノートパソコン用)4年 +66,000円
	③ 32GB (16GB×2) +283,300円			⑩ 手のひら静脈センサー (PalmSecure-F シリズ互換) 追加*4*7 +63,100円					⑯ 【標準モデルかつ Thunderbolt™ 4 対応モデルのみ選択可能】 +3,700円		⑱ 【標準モデルかつ Thunderbolt™ 4 対応モデルのみ選択可能】 +3,700円	⑲ PC Sustainability Support Service Basic(ノートパソコン用)5年 +80,000円
	④ 32GB (32GB×1) *4 +283,300円								⑰ リカバリデータ ディスク+ ドライバース ディスク追加 +3,700円		⑲ 【無線WAN(LTE) モデルかつ Secured-core PC 対応モデルのみ選択可能】 +3,700円	⑲ PC Sustainability Support Service Premium(ノートパソコン用)3年 +66,000円
	⑤ 64GB (32GB×2) *4 +556,600円								⑰ 【無線WAN(LTE) モデルかつ Secured-core PC 対応モデルのみ選択可能】 +3,700円		⑲ 【無線WAN(LTE) モデルかつ Thunderbolt™ 4 対応モデルのみ選択可能】 +3,700円	⑲ PC Sustainability Support Service Premium(ノートパソコン用)4年 +83,000円
											⑲ 【無線WAN(LTE) モデルかつ Thunderbolt™ 4 対応モデルのみ選択可能】 +3,700円	⑲ PC Sustainability Support Service Premium(ノートパソコン用)5年 +100,000円
											⑲ 【無線WAN(LTE) モデルかつ Thunderbolt™ 4 対応モデルのみ選択可能】 +3,700円	⑲ 保証延長(3年間 パーツ保証+1年目翌営業日訪問修理) +3,800円
											⑲ 【無線WAN(LTE) モデルかつ Thunderbolt™ 4 対応モデルのみ選択可能】 +3,700円	⑲ 保証延長パック(3年間 翌営業日以降訪問修理) +15,000円
											⑲ 【無線WAN(LTE) モデルかつ Thunderbolt™ 4 対応モデルのみ選択可能】 +3,700円	⑲ 保証延長パック(4年間 翌営業日以降訪問修理) +24,000円
											⑲ 【無線WAN(LTE) モデルかつ Thunderbolt™ 4 対応モデルのみ選択可能】 +3,700円	⑲ 保証延長パック(5年間 翌営業日以降訪問修理) +36,000円
											⑲ 【無線WAN(LTE) モデルかつ Thunderbolt™ 4 対応モデルのみ選択可能】 +3,700円	⑲ 保証延長パック(3年間引取修理) +14,000円
											⑲ 【無線WAN(LTE) モデルかつ Thunderbolt™ 4 対応モデルのみ選択可能】 +3,700円	⑲ 保証延長パック(4年間引取修理) +22,000円
											⑲ 【無線WAN(LTE) モデルかつ Thunderbolt™ 4 対応モデルのみ選択可能】 +3,700円	⑲ 保証延長パック(5年間引取修理) +32,000円

- *1: CLEARSURE Nextをご利用になるには、無線WANモデルのご購入、国際SMSが利用できる回線契約、およびCLEARSURE Nextサービス (P75 をご確認ください。) の契約が必要です。
- *2: 802.11ax無線LANは、IEEE 802.11a/b/g/n/ac/ax準拠です。
- *3: プリインストールされたWindows 11 Pro以外 (ボリュームライセンスのWindows 11 Proも含む) を適用した場合は、Secured-core PCの機能は使用できません。
- *4: 本製品は受注生産品となります。詳細は富士通グループ営業または富士通販売パートナーまでお問い合わせください。
- *5: 本装置のタッチ式指紋センサーの指紋認証はWindows Hello専用です。AuthConductor Client Basicを含むAuthConductorシリーズ、SMARTACCESSシリーズではお使いになれません。
- *6: Opallには対応していません。
- *7: 手のひら静脈センサー (PalmSecure-Fシリーズ互換) はSMARTACCESSシリーズではお使いになれません。
- *8: Windows 11 2024 Update
- *9: 無線WAN(LTE) モデルの対応通信事業者および各社のサービス内容については弊社ホームページ (<https://jp.fujitsu.com/platform/pc/product/related/www/lte.html>) をご参照ください。
- *10: 本OSは初回起動時にネットワーク接続が必須です。オフラインで初回起動する方法については富士通グループ営業または富士通販売パートナーまでお問い合わせください。
- *11: Secured-core PC対応モデルはThunderbolt™ 4 に対応しています。

[注] インテル® Core™ i3-1315U搭載モデルは、官公庁・自治体・教育機関・SOHO・個人事業主様向けです。

ドライブズディスクは標準添付されません。ご使用する際はストレージ内に格納されているデータをDVD-R媒体に書き出すか、カスタムメイドメニューから選択ください。

■変更/追加オプション 型名・価格一覧

項目	品名	型名	提供時期	希望小売価格 (円、税別)	適用機種		備考
					Secured-core PC対応モデル	Thunderbolt™ 4 対応モデル	
メモリ	① メモリ変更8GB→16GB(8GB×2/DDR4 SDRAM) *3	FMCMEM0RG	本体と同期	109,400	●	●	本体のメモリ構成を16GB(8GB×2)に変更します。本体の空きスロットは0です。
	② メモリ変更8GB→16GB(16GB×1/DDR4 SDRAM) *3	FMCMEM0RJ	本体と同期	109,400	●	●	本体のメモリ構成を16GB(16GB×1)に変更します。本体の空きスロットは1です。
	③ メモリ変更8GB→32GB(16GB×2/DDR4 SDRAM) *3	FMCMEM0RK	本体と同期	283,300	●	●	本体のメモリ構成を32GB(16GB×2)に変更します。本体の空きスロットは0です。
	④ メモリ変更8GB→32GB(32GB×1/DDR4 SDRAM) *3	FMCMEM0RM	本体と同期	283,300	●	●	本体のメモリ構成を32GB(32GB×1)に変更します。本体の空きスロットは1です。
	⑤ メモリ変更8GB→64GB(32GB×2/DDR4 SDRAM) *3	FMCMEM0RN	本体と同期	556,600	●	●	本体のメモリ構成を64GB(32GB×2)に変更します。本体の空きスロットは0です。
ストレージ	⑥ SSD変更暗号化機能付フラッシュメモリ (DRAM-less SSD/PCIe NVMe) 256GB→暗号化機能付フラッシュメモリ (DRAM-less SSD/PCIe NVMe) 512GB *1	FMCHDD16T	本体と同期	64,400	●	●	SSD変更暗号化機能付フラッシュメモリ (DRAM-less SSD/PCIe NVMe) 256GBを暗号化機能付フラッシュメモリ (DRAM-less SSD/PCIe NVMe) 512GBに変更します。Opallには対応していません。
	⑦ SSD変更暗号化機能付フラッシュメモリ (DRAM-less SSD/PCIe NVMe) 256GB→暗号化機能付フラッシュメモリ (SSD/PCIe NVMe) 1TB *1	FMCHDD16X	本体と同期	180,300	●	●	SSD変更暗号化機能付フラッシュメモリ (DRAM-less SSD/PCIe NVMe) 256GBを暗号化機能付フラッシュメモリ (SSD/PCIe NVMe) 1TBに変更します。Opallには対応していません。
セキュリティ	⑧ タッチ式指紋センサー追加 *1	FMCSEC1FH	本体と同期	13,400	●	●	タッチ式指紋センサーを追加します。
	⑨ 手のひら静脈センサー (PalmSecure-SLシリーズ互換)追加 *1	FMCSEC13D	本体と同期	41,100	●	●	手のひら静脈センサー (PalmSecure-SLシリーズ互換)を追加します。
	⑩ 手のひら静脈センサー (PalmSecure-Fシリーズ互換)追加 *1	FMCSEC13E	本体と同期	63,100	●	●	手のひら静脈センサー (PalmSecure-Fシリーズ互換)を追加します。
ポインティングデバイス	⑪ マウス添付(光学式)	FMCPTD01X	本体と同期	3,900	●	●	USB接続の光学式マウス (スクロール機能付、FMV-MO316同等品) を添付します。
	⑫ マウス添付(レーザー式)	FMCPTD01Y	本体と同期	6,600	●	●	USB接続のレーザー式小型マウス (スクロール機能付、FMV-MO506同等品) を添付します。
アプリケーション★1	⑬ Microsoft Office Home & Business 2024追加 *1	FMCAPL078	2024.10/上	62,400	●	●	Microsoft Office Home & Business 2024を追加します。
リカバリメディア	⑭ リカバリデータディスク+ドライバースディスク追加 *1*2	FMCRDD29D	本体と同期	3,700	●	—	Windows 11 Pro (64bit) 用のリカバリディスクセットを添付します。 【標準モデルかつSecured-core PC対応モデルのみ選択可能】
	⑮ リカバリデータディスク+ドライバースディスク追加 *1*2	FMCRDD29E	本体と同期	3,700	—	●	Windows 11 Pro (64bit) 用のリカバリディスクセットを添付します。 【標準モデルかつThunderbolt™ 4対応モデルのみ選択可能】
	⑯ リカバリデータディスク+ドライバースディスク追加 *1*2	FMCRDD29F	本体と同期	3,700	●	—	Windows 11 Pro (64bit) 用のリカバリディスクセットを添付します。 【無線WAN (LTE) モデルかつSecured-core PC対応モデルのみ選択可能】
	⑰ リカバリデータディスク+ドライバースディスク追加 *1*2	FMCRDD29G	本体と同期	3,700	—	●	Windows 11 Pro (64bit) 用のリカバリディスクセットを添付します。 【無線WAN (LTE) モデルかつThunderbolt™ 4対応モデルのみ選択可能】
オプション添付品	⑱ プライバシーフィルター添付	FMCACC046	本体と同期	17,900	●	●	覗き見防止用プライバシーフィルター。
保証拡張	⑲ PC Sustainability Support Service Basic (ノートパソコン用) 3年 *1	FMCNSUF31	本体と同期	55,000	●	●	予兆保守サービス、Basic版、3年間
	⑳ PC Sustainability Support Service Basic (ノートパソコン用) 4年 *1	FMCNSUF41	本体と同期	66,000	●	●	予兆保守サービス、Basic版、4年間
	㉑ PC Sustainability Support Service Basic (ノートパソコン用) 5年 *1	FMCNSUF51	本体と同期	80,000	●	●	予兆保守サービス、Basic版、5年間
	㉒ PC Sustainability Support Service Premium (ノートパソコン用) 3年 *1	FMCNSUG31	本体と同期	66,000	●	●	予兆保守サービス、Premium版、3年間
	㉓ PC Sustainability Support Service Premium (ノートパソコン用) 4年 *1	FMCNSUG41	本体と同期	83,000	●	●	予兆保守サービス、Premium版、4年間
	㉔ PC Sustainability Support Service Premium (ノートパソコン用) 5年 *1	FMCNSUG51	本体と同期	100,000	●	●	予兆保守サービス、Premium版、5年間
	㉕ 保証拡張 (3年間/パーツ保証+1年目翌営業日訪問修理) *1	FMCNSUP04J	本体と同期	3,800	●	●	標準保証 (1年/パーツ保証+1年目翌営業日以降訪問修理)を3年間/パーツ保証に拡張します。保証拡張 (3年間/パーツ保証+1年目翌営業日以降訪問修理) 規定の書面を同梱。
	㉖ 保証延長パック (3年間翌営業日以降訪問修理)	FMCNSUB31	本体と同期	15,000	●	●	標準保証 (1年/パーツ保証+1年目翌営業日以降訪問修理)を3年間/パーツ保証に延長します。
	㉗ 保証延長パック (4年間翌営業日以降訪問修理)	FMCNSUB41	本体と同期	24,000	●	●	標準保証 (1年/パーツ保証+1年目翌営業日以降訪問修理)を4年間/パーツ保証に延長します。
	㉘ 保証延長パック (5年間翌営業日以降訪問修理)	FMCNSUB51	本体と同期	36,000	●	●	標準保証 (1年/パーツ保証+1年目翌営業日以降訪問修理)を5年間/パーツ保証に延長します。
	㉙ 保証延長パック (3年間引取修理)	FMCNSUC31	本体と同期	14,000	●	●	標準保証 (1年/パーツ保証+1年目翌営業日以降訪問修理)を3年間引取修理&3年間/パーツ保証に延長します。
	㉚ 保証延長パック (4年間引取修理)	FMCNSUC41	本体と同期	22,000	●	●	標準保証 (1年/パーツ保証+1年目翌営業日以降訪問修理)を4年間引取修理&4年間/パーツ保証に延長します。
	㉛ 保証延長パック (5年間引取修理)	FMCNSUC51	本体と同期	32,000	●	●	標準保証 (1年/パーツ保証+1年目翌営業日以降訪問修理)を5年間引取修理&5年間/パーツ保証に延長します。

注) P8～P9にて別途注釈がある場合を除き、選択できるカスタムメイドオプションは、各項目につき1点のみです。複数の選択はできません。また、カスタムメイドオプションの単独出荷はできません (購入後の変更・追加はできません)。
 *1) 本体オプション品のご用意が無いため、本体ご購入後は一切組み込み・変更ができなくなってしまふメニューです。必要のある場合は本体ご注文時に同時にご注文ください。
 *2) 再セットアップ用のリカバリイメージはストレージ内に格納されています。リカバリイメージとリカバリデータディスクについての詳細はP3をご確認ください。
 *3) 出荷後にオプション品のメモリを購入/搭載する際は、標準搭載のメモリを取り外す必要がある場合があります。
 ★1) 本Officeにはプロダクトキーを記載したライセンスカードは添付されません。本Officeは、出荷時に64bit版がプリインストールされています。32bit版のインストールはできません。本Officeをご利用になる場合は、インターネット接続が必要で、ご購入PCでのみ使用許諾されます。最新の状態で使用いただくためには、インターネットへの接続が必要となります。グループポリシーはサポートしていません。再インストール時は、Microsoftストアから再インストール用モジュールをダウンロードする必要があります。Windows 10 Enterprise LTSCでは本Officeをご利用いただけません。
 マニュアル (製品ガイド) は富士通製品情報ページ (https://jp.fujitsu.com/platform/pc/) にて提供しております。
 *別売の運用・保守サービス [SupportDesk] をご用意しております。詳しくはP50～P54をご覧ください。

A3 LIFEBOOK U7614/R

16.0 型スリムモバイル



【 部分の構成パターンに対して、カスタムメイドで仕様の変更・追加が可能です。】

	型名	希望小売価格 (円、税別)	提供時期	OS	CPU	液晶/カメラ/ マイク	メモリ	ストレージ	光学 ドライブ	セキュリティ	ポインティング デバイス	キーボード	通信	バッテリー/ ACアダプタ	アプリケー ション	リカバリ メディア	オプション 添付品	保証拡張
標準 モデル	Secured-core PC 対応モデル*6	FMVU82002 *2	551,400	2024. 10/中	Windows 11 Pro (64bit) *6*8	16.0型WUXGA (タッチパネル) &Webカメラ (顔認証対応) &マイク	8GB (8GB×1)	暗号化 フラッシュ メモリ (DRAM-less SSD/ PCIe NVMe) 256GB *3	—	セキュリテイ チップ (TPM 2.0) 標準搭載	フラット ポイント	テンキー付 JIS配列 キーボード (アイソレー ションキー ボード)	LAN (1000BASE-T) + 802.11 ax 無線LAN (インテル® vPro® Enterprise プラットフォーム 対応) + Bluetooth *1	標準 バッテリー &標準 Type-C ACアダプタ (65W)	—	—	—	標準保証 1年パーツ 保証 + 1年引取 修理
	FMVU82001	532,400	LAN (1000BASE-T) + 802.11 ax 無線LAN (インテル® vPro® Enterprise プラットフォーム 対応) + Bluetooth *1															
	FMVU82012 *2	546,000	LAN (1000BASE-T) + 802.11 ax 無線LAN (インテル® vPro® Enterprise プラットフォーム 対応) + Bluetooth *1															
	FMVU82011	527,000	LAN (1000BASE-T) + 802.11 ax 無線LAN (インテル® vPro® Enterprise プラットフォーム 対応) + Bluetooth *1															
	Thunderbolt™ 4対応モデル	FMVU82014 *2	510,700										LAN (1000BASE-T) + 802.11 ax 無線LAN + Bluetooth *1					
	FMVU82013	491,700	LAN (1000BASE-T) + 802.11 ax 無線LAN + Bluetooth *1															

各変更/追加メニュー①~⑩の型名/価格等詳細につきましては
 「変更/追加オプション型名・価格一覧」をご確認ください。

U7614/Rのカスタムメイド

液晶/カメラ/マイク	メモリ	ストレージ	光学ドライブ	セキュリティ	ポインティングデバイス	キーボード	通信	バッテリー/ACアダプタ	アプリケーション	リカバリメディア	オプション添付品	保証拡張
	① 16GB (8GB×2) +109,400円	⑥ 番号化フラッシュメモリ (DRAM-less SSD) PCIe NVMe1512GB*3 +64,400円		⑧ タッチ式 指紋センサー 追加*7 +13,400円	⑪ マウス添付 (光学式) +3,900円			⑬ バッテリーパック変更 標準→大容量 +6,400円	⑭ Office Home & Business 2024追加 +62,400円		⑮ 【Secured-core PC 対応モデルのみ選択可能】 ⑯ 【タッチパネル非搭載モデルのみ選択可能】	⑰ PC Sustainability Support Service Basic(ノートパソコン用)3年 +55,000円
	② 16GB (16GB×1) +109,400円	⑦ 番号化フラッシュメモリ(SSD)PCIe NVMe11TB*3 +180,300円		⑨ 手のひら静脈センサー (PalmSecure-SL シリーズ互換) 追加 +41,100円	⑫ マウス添付 (レーザー式) +6,600円						⑱ リカバリデータ ディスクドライブ ディスク追加 +3,700円	⑲ PC Sustainability Support Service Basic(ノートパソコン用)4年 +66,000円
	③ 32GB (16GB×2) +283,300円			⑩ 手のひら静脈センサー (PalmSecure-F シリーズ互換) 追加*2*4 +63,100円							⑳ 【Thunderbolt™ 4 対応モデルのみ選択可能】	㉑ PC Sustainability Support Service Basic(ノートパソコン用)5年 +80,000円
	④ 32GB (32GB×1) *2 +283,300円										㉒ リカバリデータ ディスクドライブ ディスク追加 +3,700円	㉒ PC Sustainability Support Service Premium(ノートパソコン用)3年 +66,000円
	⑤ 64GB (32GB×2) *2 +556,600円											㉓ PC Sustainability Support Service Premium(ノートパソコン用)4年 +83,000円
												㉔ PC Sustainability Support Service Premium(ノートパソコン用)5年 +100,000円
												㉕ 保証延長(3年間 パーツ保証+1年)自営業日訪問修理 +3,800円
												㉖ 保証延長パック(3年間 自営業日以降 訪問修理) +15,000円
												㉗ 保証延長パック(4年間 自営業日以降 訪問修理) +24,000円
												㉘ 保証延長パック(5年間 自営業日以降 訪問修理) +36,000円
												㉙ 保証延長パック(3年間引取修理) +14,000円
												㉚ 保証延長パック(4年間引取修理) +22,000円
												㉛ 保証延長パック(5年間引取修理) +32,000円

- *1: 802.11ax無線LANは、IEEE 802.11a/b/g/n/ac/ax準拠です。
- *2: 本製品は受注生産品となります。詳細は富士通グループ営業または富士通販売パートナーまでお問い合わせください。
- *3: Opallには対応していません。
- *4: 手のひら静脈センサー (PalmSecure-Fシリーズ互換) はSMARTACCESSシリーズではお使いになれません。
- *5: プリインストールされたWindows 11 Pro以外 (ボリュームライセンスのWindows 11 Proを含む) を適用した場合は、Secured-core PCの機能は使用できません。
- *6: Windows 11 2024 Update
- *7: 本装置のタッチ式指紋センサーの指紋認証はWindows Hello専用です。AuthConductor Client Basicを含むAuthConductorシリーズ、SMARTACCESSシリーズではお使いになれません。
- *8: 本OSは初回起動時にネットワーク接続が必須です。オフラインで初回起動をする方法については富士通グループ営業または富士通販売パートナーまでお問い合わせください。
- *9: Secured-core PC対応モデルはThunderbolt™ 4に対応しています。

[注] インテル® Core™ i3-1315U搭載モデルは、官公庁・自治体・教育機関・SOHO・個人事業主様向けです。

ドライブスディスクは標準添付されません。
 ご使用する際はストレージ内に格納されているデータをDVD-R媒体に書き出すか、カスタムメイドメニューから選択ください。

■変更/追加オプション 型名・価格一覧

項目	品名	型名	提供時期	希望小売価格 (円、税別)	適用機種		備考
					Secured-core PC対応モデル	Thunderbolt™ 4 対応モデル	
メモリ	① メモリ変更8GB→16GB (8GB×2/DDR4 SDRAM) *3	FMCMEM0RG	本体と同期	109,400	●	●	本体のメモリ構成を16GB (8GB×2)に変更します。本体の空きスロットは0です。
	② メモリ変更8GB→16GB (16GB×1/DDR4 SDRAM) *3	FMCMEM0RJ	本体と同期	109,400	●	●	本体のメモリ構成を16GB (16GB×1)に変更します。本体の空きスロットは1です。
	③ メモリ変更8GB→32GB (16GB×2/DDR4 SDRAM) *3	FMCMEM0RK	本体と同期	283,300	●	●	本体のメモリ構成を32GB (16GB×2)に変更します。本体の空きスロットは0です。
	④ メモリ変更8GB→32GB (32GB×1/DDR4 SDRAM) *3	FMCMEM0RM	本体と同期	283,300	●	●	本体のメモリ構成を32GB (32GB×1)に変更します。本体の空きスロットは1です。
	⑤ メモリ変更8GB→64GB (32GB×2/DDR4 SDRAM) *3	FMCMEM0RN	本体と同期	556,600	●	●	本体のメモリ構成を64GB (32GB×2)に変更します。本体の空きスロットは0です。
ストレージ	⑥ SSD変更暗号化機能付フラッシュメモリ (DRAM-less SSD/PCIe NVMe) 256GB→暗号化機能付フラッシュメモリ (DRAM-less SSD/PCIe NVMe) 512GB *1	FMCHDD16T	本体と同期	64,400	●	●	標準の暗号化機能付フラッシュメモリ (DRAM-less SSD/PCIe NVMe) 256GBを暗号化機能付フラッシュメモリ (DRAM-less SSD/PCIe NVMe) 512GBに変更します。Opal1には対応していません。
	⑦ SSD変更暗号化機能付フラッシュメモリ (DRAM-less SSD/PCIe NVMe) 256GB→暗号化機能付フラッシュメモリ (SSD/PCIe NVMe) 1TB *1	FMCHDD16X	本体と同期	180,300	●	●	標準の暗号化機能付フラッシュメモリ (DRAM-less SSD/PCIe NVMe) 256GBを暗号化機能付フラッシュメモリ (SSD/PCIe NVMe) 1TBに変更します。Opal1には対応していません。
セキュリティ	⑧ タッチ式指紋センサー追加 *1	FMCSEC1FE	本体と同期	13,400	●	●	タッチ式指紋センサーを追加します。
	⑨ 手のひら静脈センサー (PalmSecure-SLシリーズ互換) 追加 *1	FMCSEC1FF	本体と同期	41,100	●	●	手のひら静脈センサー (PalmSecure-SLシリーズ互換) を追加します。
	⑩ 手のひら静脈センサー (PalmSecure-Fシリーズ互換) 追加 *1	FMCSEC1FG	本体と同期	63,100	●	●	手のひら静脈センサー (PalmSecure-Fシリーズ互換) を追加します。
ポインティングデバイス	⑪ マウス添付 (光学式)	FMCPTD01X	本体と同期	3,900	●	●	USB接続の光学式マウス (スクロール機能付、FMV-MO316同等品) を添付します。
	⑫ マウス添付 (レーザー式)	FMCPTD01Y	本体と同期	6,600	●	●	USB接続のレーザー式小型マウス (スクロール機能付、FMV-MO506同等品) を添付します。
バッテリー / ACアダプタ	⑬ バッテリーパック変更 標準→大容量	FMCBAT023	本体と同期	6,400	●	●	標準添付の標準バッテリー (3セル/49Wh) を大容量バッテリー (4セル/65Wh) に変更します。
アプリケーション *1	⑭ Microsoft Office Home & Business 2024追加 *1	FMCAPL078	2024.10/上	62,400	●	●	Microsoft Office Home & Business 2024を追加します。
リカバリメディア	⑮ リカバリデータディスク+ドライバズディスク追加 *1*2	FMCRDD29D	本体と同期	3,700	●	—	Windows 11 Pro (64bit) 用のリカバリディスクセットを添付します。【Secured-core PC対応モデルのみ選択可能】
	⑯ リカバリデータディスク+ドライバズディスク追加 *1*2	FMCRDD29E	本体と同期	3,700	—	●	Windows 11 Pro (64bit) 用のリカバリディスクセットを添付します。【Thunderbolt™ 4対応モデルのみ選択可能】
オプション添付品	⑰ プライバシーフィルター添付	FMCACC05T	本体と同期	19,200	●	●	覗き見防止用プライバシーフィルター。【タッチパネル非搭載モデルのみ選択可能】
保証拡張	⑱ PC Sustainability Support Service Basic (ノートパソコン用) 3年 *1	FMCNSUF31	本体と同期	55,000	●	●	予兆保守サービス、Basic版、3年間
	⑲ PC Sustainability Support Service Basic (ノートパソコン用) 4年 *1	FMCNSUF41	本体と同期	66,000	●	●	予兆保守サービス、Basic版、4年間
	⑳ PC Sustainability Support Service Basic (ノートパソコン用) 5年 *1	FMCNSUF51	本体と同期	80,000	●	●	予兆保守サービス、Basic版、5年間
	㉑ PC Sustainability Support Service Premium (ノートパソコン用) 3年 *1	FMCNSUG31	本体と同期	66,000	●	●	予兆保守サービス、Premium版、3年間
	㉒ PC Sustainability Support Service Premium (ノートパソコン用) 4年 *1	FMCNSUG41	本体と同期	83,000	●	●	予兆保守サービス、Premium版、4年間
	㉓ PC Sustainability Support Service Premium (ノートパソコン用) 5年 *1	FMCNSUG51	本体と同期	100,000	●	●	予兆保守サービス、Premium版、5年間
	㉔ 保証拡張 (3年間パーツ保証+1年目翌営業日訪問修理) *1	FMCNSUP04J	本体と同期	3,800	●	●	標準保証 (1年/パーツ保証+1年引取修理) を1年目翌営業日以降訪問修理&3年間/パーツ保証に拡張します。保証拡張 (3年間/パーツ保証+1年目翌営業日以降訪問修理) 規定の書面を同梱。
	㉕ 保証延長パック (3年間翌営業日以降訪問修理)	FMCNSUB31	本体と同期	15,000	●	●	標準保証 (1年/パーツ保証+1年引取修理) を3年間翌営業日以降訪問修理&3年間/パーツ保証に延長します。
	㉖ 保証延長パック (4年間翌営業日以降訪問修理)	FMCNSUB41	本体と同期	24,000	●	●	標準保証 (1年/パーツ保証+1年引取修理) を4年間翌営業日以降訪問修理&4年間/パーツ保証に延長します。
	㉗ 保証延長パック (5年間翌営業日以降訪問修理)	FMCNSUB51	本体と同期	36,000	●	●	標準保証 (1年/パーツ保証+1年引取修理) を5年間翌営業日以降訪問修理&5年間/パーツ保証に延長します。
	㉘ 保証延長パック (3年間引取修理)	FMCNSUC31	本体と同期	14,000	●	●	標準保証 (1年/パーツ保証+1年引取修理) を3年間引取修理&3年間/パーツ保証に延長します。
	㉙ 保証延長パック (4年間引取修理)	FMCNSUC41	本体と同期	22,000	●	●	標準保証 (1年/パーツ保証+1年引取修理) を4年間引取修理&4年間/パーツ保証に延長します。
	㉚ 保証延長パック (5年間引取修理)	FMCNSUC51	本体と同期	32,000	●	●	標準保証 (1年/パーツ保証+1年引取修理) を5年間引取修理&5年間/パーツ保証に延長します。

注) P11～P12にて別途注釈がある場合を除き、選択できるカスタムメイドオプションは、各項目につき1点のみです。複数の選択はできません。また、カスタムメイドオプションの単独出荷はできません (購入後の変更・追加はできません)。
 *1) 単体オプション品の用意が無い場合、本体ご購入後は一切組み込み・変更ができなくなってしまうメニューです。必要のある場合は本体ご注文時に同時にご注文ください。
 *2) 再セットアップ用のリカバリイメージはストレージ内に格納されています。リカバリイメージとリカバリデータディスクについての詳細はP3をご確認ください。
 *3) 出荷後にオプション品のメモリを購入/搭載する際は、標準搭載のメモリを取り外す必要がある場合があります。
 *1) 本Officeにはプロダクトキーを記載したライセンスカードは添付されません。本Officeは、出荷時に64bit版がプリインストールされています。32bit版のインストールはできません。本Officeをご利用になる場合は、インターネット接続が特に必要です。ご購入PCでのみ使用許諾されます。最新の状態でお使いいただくためには、インターネットへの接続が必要になります。グループポリシーはサポートしていません。再インストール時は、Microsoftストアから再インストール用モジュールをダウンロードする必要があります。Windows 10 Enterprise LTSCでは本Officeをご利用いただけません。
 マニュアル (製品ガイド) は富士通製品情報ページ (https://jp.fujitsu.com/platform/pc/) にて提供しております。
 *別売の運用・保守サービス「SupportDesk」をご利用しております。詳しくはP50～P54をご覧ください。

A4 LIFEBOOK U6313/R

13.3 型スリムモバイル



【 部分の構成パターンに対して、カスタムメイドで仕様の変更・追加が可能です。】

	型名	希望小売価格 (円、税別)	提供時期	OS	CPU	液晶/カメラ/ マイク	メモリ	ストレージ	光学 ドライブ	セキュリティ	ポインティング デバイス	キーボード	通信	バッテリー/ ACアダプタ	アプリケー ション	リカバリ メディア	オプション 添付品	保証拡張	
標準モデル	FMVU84032	447,000	2024. 9/下	Windows 11 Pro (64bit) *4*5	インテル® Core™ i5-1345U	13.3型 フルHD& Webカメラ (顔認証対応) &マイク	8GB (8GB×1)	暗号化機能付 フラッシュ メモリ (DRAM-less SSD/ PCIe NVMe) 256GB *3	—	セキュリテイ チップ (TPM 2.0) 標準搭載	フラット ポイント	JIS配列キー ボード (アンソレー ションキー ボード)	LAN (1000BASE-T) + 802.11 ax 無線LAN + Bluetooth *1	標準 バッテリー &標準 Type-C ACアダプタ (65W)	—	—	—	標準保証 1年パーツ 保証 + 1年引取 修理	
	FMVU84031	421,300				13.3型HD &Webカメラ (顔認証対応) &マイク													
	FMVU84034	441,800				インテル® Core™ i5-1335U													13.3型 フルHD& Webカメラ (顔認証対応) &マイク
	FMVU84033	416,100				13.3型HD &Webカメラ (顔認証対応) &マイク													
	FMVU84036	418,100				インテル® Core™ i3-1315U													13.3型 フルHD& Webカメラ (顔認証対応) &マイク
	FMVU84035	392,400				13.3型HD &Webカメラ (顔認証対応) &マイク													

各変更/追加メニュー①~⑩の型名/価格等詳細につきましては
■変更/追加オプション型名・価格一覧をご確認ください。

U6313/Rのカスタムメイド

液晶/カメラ/マイク	メモリ	ストレージ	光学ドライブ	セキュリティ	ポインティングデバイス	キーボード	通信	バッテリー/ACアダプタ	アプリケーション	リカバリメディア	オプション添付品	保証拡張
		⑨ 【Core i3-1315U搭載モデルのみ選択可能】 番号化フラッシュメモリ(DRAM-less SSD)/PCIe NVMe1512GB*3 +64,400円			⑪ タッチ式指紋センサー追加*6 +13,400円							
		⑩ 番号化フラッシュメモリ(SSD)/PCIe NVMe1TB*3 +180,300円			⑫ マウス添付(光学式) +3,900円							
	① 16GB(8GB×2) +109,400円				⑬ マウス添付(レーザー式) +6,600円							
	③ 16GB(16GB×1) +109,400円											⑭ PC Sustainability Support Service Basic(ノートパソコン用)3年 +55,000円
	④ 32GB(16GB×2) +283,300円											⑮ PC Sustainability Support Service Basic(ノートパソコン用)4年 +66,000円
	⑥ 32GB(32GB×1)*2 +283,300円											⑯ PC Sustainability Support Service Basic(ノートパソコン用)5年 +80,000円
	⑦ 64GB(32GB×2)*2 +556,600円											⑰ リカバリデータディスク+ドライブディスク追加 +3,700円
												⑱ Office Home & Business 2024追加 +62,400円
												⑲ Office Home & Business 2024追加 +62,400円
												⑳ Office Home & Business 2024追加 +62,400円
												㉑ Office Home & Business 2024追加 +62,400円
												㉒ Office Home & Business 2024追加 +62,400円
												㉓ Office Home & Business 2024追加 +62,400円
												㉔ Office Home & Business 2024追加 +62,400円
												㉕ Office Home & Business 2024追加 +62,400円
												㉖ Office Home & Business 2024追加 +62,400円
												㉗ Office Home & Business 2024追加 +62,400円
												㉘ Office Home & Business 2024追加 +62,400円
												㉙ Office Home & Business 2024追加 +62,400円
												㉚ Office Home & Business 2024追加 +62,400円
												㉛ Office Home & Business 2024追加 +62,400円
												㉜ Office Home & Business 2024追加 +62,400円
												㉝ Office Home & Business 2024追加 +62,400円
												㉞ Office Home & Business 2024追加 +62,400円
												㉟ Office Home & Business 2024追加 +62,400円
												㊱ Office Home & Business 2024追加 +62,400円
												㊲ Office Home & Business 2024追加 +62,400円
												㊳ Office Home & Business 2024追加 +62,400円
												㊴ Office Home & Business 2024追加 +62,400円
												㊵ Office Home & Business 2024追加 +62,400円
												㊶ Office Home & Business 2024追加 +62,400円
												㊷ Office Home & Business 2024追加 +62,400円
												㊸ Office Home & Business 2024追加 +62,400円
												㊹ Office Home & Business 2024追加 +62,400円
												㊺ Office Home & Business 2024追加 +62,400円
												㊻ Office Home & Business 2024追加 +62,400円
												㊼ Office Home & Business 2024追加 +62,400円
												㊽ Office Home & Business 2024追加 +62,400円
												㊾ Office Home & Business 2024追加 +62,400円
												㊿ Office Home & Business 2024追加 +62,400円
												㉑ Office Home & Business 2024追加 +62,400円
												㉒ Office Home & Business 2024追加 +62,400円
												㉓ Office Home & Business 2024追加 +62,400円
												㉔ Office Home & Business 2024追加 +62,400円
												㉕ Office Home & Business 2024追加 +62,400円
												㉖ Office Home & Business 2024追加 +62,400円
												㉗ Office Home & Business 2024追加 +62,400円
												㉘ Office Home & Business 2024追加 +62,400円
												㉙ Office Home & Business 2024追加 +62,400円
												㉚ Office Home & Business 2024追加 +62,400円
												㉛ Office Home & Business 2024追加 +62,400円
												㉜ Office Home & Business 2024追加 +62,400円
												㉝ Office Home & Business 2024追加 +62,400円
												㉞ Office Home & Business 2024追加 +62,400円
												㉟ Office Home & Business 2024追加 +62,400円
												㊱ Office Home & Business 2024追加 +62,400円
												㊲ Office Home & Business 2024追加 +62,400円
												㊳ Office Home & Business 2024追加 +62,400円
												㊴ Office Home & Business 2024追加 +62,400円
												㊵ Office Home & Business 2024追加 +62,400円
												㊶ Office Home & Business 2024追加 +62,400円
												㊷ Office Home & Business 2024追加 +62,400円
												㊸ Office Home & Business 2024追加 +62,400円
												㊹ Office Home & Business 2024追加 +62,400円
												㊺ Office Home & Business 2024追加 +62,400円
												㊻ Office Home & Business 2024追加 +62,400円
												㊼ Office Home & Business 2024追加 +62,400円
												㊽ Office Home & Business 2024追加 +62,400円
												㊾ Office Home & Business 2024追加 +62,400円
												㊿ Office Home & Business 2024追加 +62,400円
												㉑ Office Home & Business 2024追加 +62,400円
												㉒ Office Home & Business 2024追加 +62,400円
												㉓ Office Home & Business 2024追加 +62,400円
												㉔ Office Home & Business 2024追加 +62,400円
												㉕ Office Home & Business 2024追加 +62,400円
												㉖ Office Home & Business 2024追加 +62,400円
												㉗ Office Home & Business 2024追加 +62,400円
												㉘ Office Home & Business 2024追加 +62,400円
												㉙ Office Home & Business 2024追加 +62,400円
												㉚ Office Home & Business 2024追加 +62,400円
												㉛ Office Home & Business 2024追加 +62,400円
												㉜ Office Home & Business 2024追加 +62,400円
												㉝ Office Home & Business 2024追加 +62,400円
												㉞ Office Home & Business 2024追加 +62,400円
												㉟ Office Home & Business 2024追加 +62,400円
												㊱ Office Home & Business 2024追加 +62,400円
												㊲ Office Home & Business 2024追加 +62,400円
												㊳ Office Home & Business 2024追加 +62,400円
												㊴ Office Home & Business 2024追加 +62,400円
												㊵ Office Home & Business 2024追加 +62,400円
												㊶ Office Home & Business 2024追加 +62,400円
												㊷ Office Home & Business 2024追加 +62,400円
												㊸ Office Home & Business 2024追加 +62,400円
												㊹ Office Home & Business 2024追加 +62,400円
												㊺ Office Home & Business 2024追加 +62,400円
												㊻ Office Home & Business 2024追加 +62,400円
												㊼ Office Home & Business 2024追加 +62,400円
												㊽ Office Home & Business 2024追加 +62,400円
												㊾ Office Home & Business 2024追加 +62,400円
												㊿ Office Home & Business 2024追加 +62,400円
												㉑ Office Home & Business 2024追加 +62,400円
												㉒ Office Home & Business 2024追加 +62,400円
												㉓ Office Home & Business 2024追加 +62,400円
												㉔ Office Home & Business 2024追加 +62,400円
												㉕ Office Home & Business 2024追加 +62,400円
												㉖ Office Home & Business 2024追加 +62,400円
												㉗ Office Home & Business 2024追加 +62,400円
												㉘ Office Home & Business 2024追加 +62,400円
												㉙ Office Home & Business 2024追加 +62,400円
												㉚ Office Home & Business 2024追加 +62,400円
												㉛ Office Home & Business 2024追加 +62,400円
												㉜ Office Home & Business 2024追加 +62,400円
												㉝ Office Home & Business 2024追加 +62,400円
												㉞ Office Home & Business 2024追加 +62,400円
												㉟ Office Home & Business 2024追加 +62,400円
												㊱ Office Home & Business 2024追加 +62,400円
												㊲ Office Home & Business 2024追加 +62,400円
												㊳ Office Home & Business 2024追加 +62,400円

■変更/追加オプション 型名・価格一覧

項目	品名	型名	提供時期	希望小売価格 (円、税別)	備考
メモリ	① メモリ変更8GB→16GB (8GB×2/DDR4 SDRAM) *3	FMCMEM0RG	本体と同期	109,400	本体のメモリ構成を16GB (8GB×2)に変更します。本体の空きスロットは0です。 【Core i3-1315U搭載モデルのみ選択可能】
	② メモリ変更8GB→16GB (8GB×2/DDR4 SDRAM) *3	FMCMEM0RH	本体と同期	109,400	本体のメモリ構成を16GB (8GB×2)に変更します。本体の空きスロットは0です。 【Core i5-1345U/Core i5-1335U搭載モデルのみ選択可能】
	③ メモリ変更8GB→16GB (16GB×1/DDR4 SDRAM) *3	FMCMEM0RJ	本体と同期	109,400	本体のメモリ構成を16GB (16GB×1)に変更します。本体の空きスロットは1です。 【Core i3-1315U搭載モデルのみ選択可能】
	④ メモリ変更8GB→32GB (16GB×2/DDR4 SDRAM) *3	FMCMEM0RK	本体と同期	283,300	本体のメモリ構成を32GB (16GB×2)に変更します。本体の空きスロットは0です。 【Core i3-1315U搭載モデルのみ選択可能】
	⑤ メモリ変更8GB→32GB (16GB×2/DDR4 SDRAM) *3	FMCMEM0RL	本体と同期	283,300	本体のメモリ構成を32GB (16GB×2)に変更します。本体の空きスロットは0です。 【Core i5-1345U/Core i5-1335U搭載モデルのみ選択可能】
	⑥ メモリ変更8GB→32GB (32GB×1/DDR4 SDRAM) *3	FMCMEM0RM	本体と同期	283,300	本体のメモリ構成を32GB (32GB×1)に変更します。本体の空きスロットは1です。
	⑦ メモリ変更8GB→64GB (32GB×2/DDR4 SDRAM) *3	FMCMEM0RN	本体と同期	556,600	本体のメモリ構成を64GB (32GB×2)に変更します。本体の空きスロットは0です。 【Core i3-1315U搭載モデルのみ選択可能】
	⑧ メモリ変更8GB→64GB (32GB×2/DDR4 SDRAM) *3	FMCMEM0RP	本体と同期	556,600	本体のメモリ構成を64GB (32GB×2)に変更します。本体の空きスロットは0です。 【Core i5-1345U/Core i5-1335U搭載モデルのみ選択可能】
ストレージ	⑨ SSD変更暗号化機能付フラッシュメモリ (DRAM-less SSD/PCIe NVMe) 256GB→暗号化機能付フラッシュメモリ (DRAM-less SSD/PCIe NVMe) 512GB *1	FMCHDD16T	本体と同期	64,400	標準のSSD変更暗号化機能付フラッシュメモリ (DRAM-less SSD/PCIe NVMe) 256GBを暗号化機能付フラッシュメモリ (DRAM-less SSD/PCIe NVMe) 512GBに変更します。 Opalには対応していません。
	⑩ SSD変更暗号化機能付フラッシュメモリ (DRAM-less SSD/PCIe NVMe) 256GB→暗号化機能付フラッシュメモリ (SSD/PCIe NVMe) 1TB *1	FMCHDD16X	本体と同期	180,300	標準のSSD変更暗号化機能付フラッシュメモリ (DRAM-less SSD/PCIe NVMe) 256GBを暗号化機能付フラッシュメモリ (SSD/PCIe NVMe) 1TBに変更します。 Opalには対応していません。
セキュリティ	⑪ タッチ式指紋センサー追加 *1	FMCSEC1FK	本体と同期	13,400	タッチ式指紋センサーを追加します。
ポインティングデバイス	⑫ マウス添付 (光学式)	FMCPTD01X	本体と同期	3,900	USB接続の光学式マウス (スクロール機能付、FMV-MO316同等品) を添付します。
	⑬ マウス添付 (レーザー式)	FMCPTD01Y	本体と同期	6,600	USB接続のレーザー式小型マウス (スクロール機能付、FMV-MO506同等品) を添付します。
バッテリー / ACアダプタ	⑭ バッテリーパック変更 標準→大容量	FMCBAT024	本体と同期	6,400	標準添付の標準バッテリー (2セル/32Wh) を大容量バッテリー (4セル/60Wh) に変更します。
アプリケーション ★1	⑮ Microsoft Office Home & Business 2024追加 *1	FMCAPL078	2024.10/上	62,400	Microsoft Office Home & Business 2024を追加します。
リカバリメディア	⑯ リカバリデータディスク+ドライバディスク追加 *1*2	FMCRRD29J	2024.10/上	3,700	Windows 11 Pro (64bit) 用のリカバリディスクセットを添付します。
オプション添付品	⑰ プライバシーフィルター添付	FMCACCO3N	本体と同期	17,300	覗き見防止用プライバシーフィルター。
保証拡張	⑱ PC Sustainability Support Service Basic (ノートパソコン用) 3年 *1	FMCNSUF31	本体と同期	55,000	予兆保守サービス、Basic版、3年間
	⑲ PC Sustainability Support Service Basic (ノートパソコン用) 4年 *1	FMCNSUF41	本体と同期	66,000	予兆保守サービス、Basic版、4年間
	⑲ PC Sustainability Support Service Basic (ノートパソコン用) 5年 *1	FMCNSUF51	本体と同期	80,000	予兆保守サービス、Basic版、5年間
	⑲ PC Sustainability Support Service Premium (ノートパソコン用) 3年 *1	FMCNSUG31	本体と同期	66,000	予兆保守サービス、Premium版、3年間
	⑲ PC Sustainability Support Service Premium (ノートパソコン用) 4年 *1	FMCNSUG41	本体と同期	83,000	予兆保守サービス、Premium版、4年間
	⑲ PC Sustainability Support Service Premium (ノートパソコン用) 5年 *1	FMCNSUG51	本体と同期	100,000	予兆保守サービス、Premium版、5年間
	⑳ 保証拡張 (3年間パーツ保証+1年目翌営業日訪問修理) *1	FMCNSUP04J	本体と同期	3,800	標準保証 (1年パーツ保証+1年引取修理) を1年目翌営業日以降訪問修理&3年間パーツ保証に拡張します。保証拡張 (3年間パーツ保証+1年目翌営業日以降訪問修理) 規定の書面を同梱。
	㉑ 保証延長パック (3年間翌営業日以降訪問修理)	FMCNSUB31	本体と同期	15,000	標準保証 (1年パーツ保証+1年引取修理) を3年間翌営業日以降訪問修理&3年間パーツ保証に延長します。
	㉑ 保証延長パック (4年間翌営業日以降訪問修理)	FMCNSUB41	本体と同期	24,000	標準保証 (1年パーツ保証+1年引取修理) を4年間翌営業日以降訪問修理&4年間パーツ保証に延長します。
	㉑ 保証延長パック (5年間翌営業日以降訪問修理)	FMCNSUB51	本体と同期	36,000	標準保証 (1年パーツ保証+1年引取修理) を5年間翌営業日以降訪問修理&5年間パーツ保証に延長します。
	㉒ 保証延長パック (3年間引取修理)	FMCNSUC31	本体と同期	14,000	標準保証 (1年パーツ保証+1年引取修理) を3年間引取修理&3年間パーツ保証に延長します。
	㉒ 保証延長パック (4年間引取修理)	FMCNSUC41	本体と同期	22,000	標準保証 (1年パーツ保証+1年引取修理) を4年間引取修理&4年間パーツ保証に延長します。
	㉒ 保証延長パック (5年間引取修理)	FMCNSUC51	本体と同期	32,000	標準保証 (1年パーツ保証+1年引取修理) を5年間引取修理&5年間パーツ保証に延長します。

注) P14～P15にて別途注釈がある場合を除き、選択できるカスタムメイドオプションは、各項目につき1点のみです。複数の選択はできません。また、カスタムメイドオプションの単独出荷はできません (購入後の変更・追加はできません)。
 *1) 単体オプション品のご用意が無い場合、本体ご購入後は一切組み込み・変更ができなくなってしまうメニューです。必要のある場合は本体ご注文時に同時にご注文ください。
 *2) 再セットアップ用のリカバリイメージはストレージ内に格納されています。リカバリイメージとリカバリデータディスクについての詳細はP3をご確認ください。
 *3) 出荷後にオプション品のメモリを購入/搭載する際は、標準搭載のメモリを取り外す必要があります。
 ★1) 本Officeにはプロダクトキーを記載したライセンスカードは添付されません。本Officeは、出荷時に64bit版がプリインストールされています。32bit版のインストールはできません。本Officeをご利用になる場合は、インターネット接続が常に必要です。ご購入PCでのみ使用許諾されます。最新の状態でお使いいただくためには、インターネットへの接続が必要になります。グループポリシーはサポートしていません。再インストール時は、Microsoftストアから再インストール用モジュールをダウンロードする必要があります。Windows 10 Enterprise LTSCでは本Officeをご利用いただけません。
 マニュアル (製品ガイド) は富士通製品情報ページ (<https://jp.fujitsu.com/platform/pc/>) にて提供しております。
 *別売の運用・保守サービス [SupportDesk] をご用意しております。詳しくはP50～P54をご覧ください。

A5 LIFEBOOK U5313X/R

無線WAN (CLEARSURE Next対応*2) モデルあり

13.3 型スリムコンバーチブル



【 部分の構成パターンに対して、カスタムメイドで仕様の変更・追加が可能です。】

	型名	希望小売価格 (円、税別)	提供時期	OS	CPU	液晶/カメラ/ マイク	メモリ	ストレージ	光学 ドライブ	セキュリティ/ リアカメラ	ポインティング デバイス	キーボード	通信	バッテリー/ ACアダプタ	アプリケー ション	リカバリ メディア	オプション 添付品	保証拡張
標準モデル Thunderbolt 4非対応モデル 無線WAN(LTE)モデルあり	FMVU85001	501,200	2024. 10/中	Windows 11 Pro (64bit) *5*8	インテル® Core™ i5-1345U	13.3型 WUXGA (タッチパネル) &Webカメラ (顔認証対応) &マイク	8GB (オンボード)	暗号化 フラッシュ メモリ 256GB (DRAM- less SSD/ PCIe NVMe) *3	—	セキュリティ チップ (TPM 2.0) 標準搭載	フラット ポイント	JIS配列 キーボード (アインレー ジョンキー ボード)	LAN (1000BASE-T) + 802.11 ax 無線LAN + Bluetooth *1	大容量 バッテリー *4 &標準 Type-C ACアダプタ (65W)	—	—	—	標準保証 1年パーツ 保証 + 1年引取 修理
	FMVU85002	496,000			インテル® Core™ i5-1335U													
	FMVU85003	472,300			インテル® Core™ i3-1315U													
	FMVU85004	555,400			インテル® Core™ i5-1345U													
	FMVU85005	550,200			インテル® Core™ i5-1335U													
	FMVU85006	526,500			インテル® Core™ i3-1315U													

各変更/追加メニュー①~⑩の型名/価格等詳細につきましては
 「変更/追加オプション型名・価格一覧」をご確認ください。

U5313X/R
 無線WAN (CLEARSURE Next対応*2) モデルあり
 のカスタムメイド

液晶/カメラ/マイク	メモリ	ストレージ	光学ドライブ	セキュリティ/リアカメラ	ポインティングデバイス	キーボード	通信	バッテリー/ACアダプタ	アプリケーション	リカバリメディア	オプション添付品	保証拡張	
		④ 【Core i5-1345U搭載モデルのみ選択可能】 暗号化フラッシュメモリ(DRAM-less SSD/PCIe NVMe) 512GB *3 +64,400円			⑭ マウス添付(光学式) +3,900円				⑭ Office Home & Business 2024追加 +62,400円		⑰ 【標準モデルのみ選択可能】 アクティブペン & アクティブペン用ホルダー添付 +8,900円	⑮ PC Sustainability Support Service Basic(ノートパソコン用)3年 +55,000円	
	① 16GB(オンボード) +109,400円	⑤ 暗号化フラッシュメモリ(SSD/PCIe NVMe)1TB *3 +180,300円		⑥ 指紋認証機能付き電源ボタン変更 *7 +13,400円	⑬ マウス添付(レーザー式) +6,600円					⑯ リカバリデータディスク+ドライバースディスク追加 +3,700円	⑱ PC Sustainability Support Service Basic(ノートパソコン用)4年 +66,000円	⑲ PC Sustainability Support Service Basic(ノートパソコン用)5年 +80,000円	
				② リアカメラ追加 +9,200円						⑳ 【無線WAN(LTE)モデルのみ選択可能】 リカバリデータディスク+ドライバースディスク追加 +3,700円	㉑ PC Sustainability Support Service Basic(ノートパソコン用)5年 +80,000円	㉒ PC Sustainability Support Service Premium(ノートパソコン用)4年 +83,000円	
		③ 【Core i5-1335U搭載モデルのみ選択可能】 16GB(オンボード) +109,400円		⑦ 指紋認証機能付き電源ボタン変更 & リアカメラ追加 *7 +22,600円							㉓ PC Sustainability Support Service Premium(ノートパソコン用)5年 +100,000円	㉔ 保証拡張(3年間パーツ保証+11日営業日訪問修理) +3,800円	㉕ 保証延長パック(3年間翌営業日以降訪問修理) +15,000円
				⑧ リアカメラ追加 +9,200円							㉖ 保証延長パック(4年間翌営業日以降訪問修理) +24,000円	㉗ 保証延長パック(5年間翌営業日以降訪問修理) +36,000円	㉘ 保証延長パック(3年間引取修理) +14,000円
				⑩ 指紋認証機能付き電源ボタン変更 & リアカメラ追加 *7 +22,600円							㉙ 保証延長パック(4年間引取修理) +22,000円	㉚ 保証延長パック(5年間引取修理) +32,000円	

- *1: 802.11ax無線LANは、IEEE 802.11a/b/g/n/ac/ax準拠です。
- *2: CLEARSURE Nextをご利用になるには、無線WANモデルのご購入、国際SMSが利用できる回線契約、およびCLEARSURE Nextサービス (P75 をご確認ください。) の契約が必要です。
- *3: Opaliには対応していません。
- *4: 本製品のバッテリーは、お客様自身で交換できない仕様になっており、バッテリー交換は有償となります。
- *5: Windows 11 2024 Update
- *6: 無線WAN (LTE) モデルの対応通信事業者および各社のサービス内容については弊社ホームページ (<https://jp.fujitsu.com/platform/pc/product/related/wwan/lte.html>) をご参照ください。
- *7: 指紋認証機能付き電源ボタンの指紋認証はWindows Hello専用です。AuthConductor Client Basicを含むAuthConductorシリーズ、SMARTACCESSシリーズではお使いになれません。
- *8: 本OSは初回起動時にネットワーク接続が必須です。オフラインで初回起動をする方法については富士通グループ営業または富士通販売パートナーまでお問い合わせください。

[注] インテル® Core™ i5-1335Uおよびインテル® Core™ i3-1315U搭載モデルは、官公庁・自治体・教育機関・SOHO・個人事業主様向けです。

ドライバースディスクは標準添付されません。ご使用する際はストレージ内に格納されているデータをDVD-R媒体に書き出すか、カスタムメイドメニューから選択ください。

■変更/追加オプション 型名・価格一覧

項目	品名	型名	提供時期	希望小売価格 (円、税別)	備考
メモリ	① メモリ変更8GB→16GB (オンボード/LPDDR5 SDRAM) *1	FMCPRC19S	本体と同期	109,400	本体のメモリ構成を16GB (オンボード)に変更します。 【Core i5-1345U搭載モデルのみ選択可能】
	② メモリ変更8GB→16GB (オンボード/LPDDR5 SDRAM) *1	FMCPRC19V	本体と同期	109,400	本体のメモリ構成を16GB (オンボード)に変更します。 【Core i5-1335U搭載モデルのみ選択可能】
	③ メモリ変更8GB→16GB (オンボード/LPDDR5 SDRAM) *1	FMCPRC19X	本体と同期	109,400	本体のメモリ構成を16GB (オンボード)に変更します。 【Core i3-1315U搭載モデルのみ選択可能】
ストレージ	④ SSD変更暗号化機能付フラッシュメモリ (DRAM-less SSD/PCIe NVMe) 256GB→暗号化機能付フラッシュメモリ (DRAM-less SSD/PCIe NVMe) 512GB *1	FMCHDD177	本体と同期	64,400	標準の暗号化機能付フラッシュメモリ (DRAM-less SSD/PCIe NVMe) 256GBを暗号化機能付フラッシュメモリ (DRAM-less SSD/PCIe NVMe) 512GBに変更します。 Opallには対応していません。
	⑤ SSD変更暗号化機能付フラッシュメモリ (DRAM-less SSD/PCIe NVMe) 256GB→暗号化機能付フラッシュメモリ (SSD/PCIe NVMe) 1TB *1	FMCHDD17A	本体と同期	180,300	標準の暗号化機能付フラッシュメモリ (DRAM-less SSD/PCIe NVMe) 256GBを暗号化機能付フラッシュメモリ (SSD/PCIe NVMe) 1TBに変更します。 Opallには対応していません。
セキュリティ/リアカメラ	⑥ 指紋認証機能付き電源ボタン変更 *1	FMCSEC19H	本体と同期	13,400	通常の電源ボタンを指紋認証機能付き電源ボタンに変更します。 【標準モデルのみ選択可能】
	⑦ リアカメラ追加 *1	FMCSEC14K	本体と同期	9,200	リアカメラを追加します。 【標準モデルのみ選択可能】
	⑧ 指紋認証機能付き電源ボタン変更&リアカメラ追加 *1	FMCSEC19J	本体と同期	22,600	通常の電源ボタンを指紋認証機能付き電源ボタンに変更し、リアカメラを追加します。 【標準モデルのみ選択可能】
	⑨ 指紋認証機能付き電源ボタン変更 *1	FMCSEC19K	本体と同期	13,400	通常の電源ボタンを指紋認証機能付き電源ボタンに変更します。 【無線WAN (LTE) モデルのみ選択可能】
	⑩ リアカメラ追加 *1	FMCSEC14N	本体と同期	9,200	リアカメラを追加します。 【無線WAN (LTE) モデルのみ選択可能】
	⑪ 指紋認証機能付き電源ボタン変更&リアカメラ追加 *1	FMCSEC19L	本体と同期	22,600	通常の電源ボタンを指紋認証機能付き電源ボタンに変更し、リアカメラを追加します。 【無線WAN (LTE) モデルのみ選択可能】
ポインティングデバイス	⑫ マウス添付 (光学式)	FMCPTD01X	本体と同期	3,900	USB接続の光学式マウス (スクロール機能付、FMV-MO316同等品) を添付します。
	⑬ マウス添付 (レーザー式)	FMCPTD01Y	本体と同期	6,600	USB接続のレーザー式小型マウス (スクロール機能付、FMV-MO506同等品) を添付します。
アプリケーション ★1	⑭ Microsoft Office Home & Business 2024追加 *1	FMCAPL078	2024.10/上	62,400	Microsoft Office Home & Business 2024を追加します。
リカバリメディア	⑮ リカバリデータディスク+ドライバディスク追加 *1*2	FMCRDD29R	本体と同期	3,700	Windows 11 Pro (64bit) 用のリカバリディスクセットを添付します。 【標準モデルのみ選択可能】
	⑯ リカバリデータディスク+ドライバディスク追加 *1*2	FMCRDD29S	本体と同期	3,700	Windows 11 Pro (64bit) 用のリカバリディスクセットを添付します。 【無線WAN (LTE) モデルのみ選択可能】
オプション添付品	⑰ アクティブペン&アクティブペン用ホルダー添付	FMCACC05V	本体と同期	8,900	アクティブペンとアクティブペン用ホルダーを添付します。
保証拡張	⑱ PC Sustainability Support Service Basic (ノートパソコン用) 3年 *1	FMCNSUF31	本体と同期	55,000	予兆保守サービス、Basic版、3年間
	⑲ PC Sustainability Support Service Basic (ノートパソコン用) 4年 *1	FMCNSUF41	本体と同期	66,000	予兆保守サービス、Basic版、4年間
	⑲ PC Sustainability Support Service Basic (ノートパソコン用) 5年 *1	FMCNSUF51	本体と同期	80,000	予兆保守サービス、Basic版、5年間
	⑲ PC Sustainability Support Service Premium (ノートパソコン用) 3年 *1	FMCNSUG31	本体と同期	66,000	予兆保守サービス、Premium版、3年間
	⑲ PC Sustainability Support Service Premium (ノートパソコン用) 4年 *1	FMCNSUG41	本体と同期	83,000	予兆保守サービス、Premium版、4年間
	⑲ PC Sustainability Support Service Premium (ノートパソコン用) 5年 *1	FMCNSUG51	本体と同期	100,000	予兆保守サービス、Premium版、5年間
	⑳ 保証拡張 (3年間パーツ保証+1年目翌営業日訪問修理) *1	FMCNSUP04J	本体と同期	3,800	標準保証 (1年/パーツ保証+1年引取修理) を1年目翌営業日以降訪問修理&3年間/パーツ保証に拡張します。保証拡張 (3年間/パーツ保証+1年目翌営業日以降訪問修理) 規定の書面を同梱。
	㉑ 保証延長パック (3年間翌営業日以降訪問修理)	FMCNSUB31	本体と同期	15,000	標準保証 (1年/パーツ保証+1年引取修理) を3年間翌営業日以降訪問修理&3年間/パーツ保証に延長します。
	㉑ 保証延長パック (4年間翌営業日以降訪問修理)	FMCNSUB41	本体と同期	24,000	標準保証 (1年/パーツ保証+1年引取修理) を4年間翌営業日以降訪問修理&4年間/パーツ保証に延長します。
	㉑ 保証延長パック (5年間翌営業日以降訪問修理)	FMCNSUB51	本体と同期	36,000	標準保証 (1年/パーツ保証+1年引取修理) を5年間翌営業日以降訪問修理&5年間/パーツ保証に延長します。
	㉒ 保証延長パック (3年間引取修理)	FMCNSUC31	本体と同期	14,000	標準保証 (1年/パーツ保証+1年引取修理) を3年間引取修理&3年間/パーツ保証に延長します。
	㉒ 保証延長パック (4年間引取修理)	FMCNSUC41	本体と同期	22,000	標準保証 (1年/パーツ保証+1年引取修理) を4年間引取修理&4年間/パーツ保証に延長します。
	㉒ 保証延長パック (5年間引取修理)	FMCNSUC51	本体と同期	32,000	標準保証 (1年/パーツ保証+1年引取修理) を5年間引取修理&5年間/パーツ保証に延長します。

注) P17～P18にて別途注釈がある場合を除き、選択できるカスタムメイドオプションは、各項目につき1点のみです。複数の選択はできません。また、カスタムメイドオプションの単独出荷はできません (購入後の変更・追加はできません)。
 *1) 単体オプション品のご用意が無いため、本体ご購入後は一切組み込み・変更ができなくなってしまうメニューです。必要のある場合は本体ご注文時に同時にご注文ください。
 *2) 再セットアップ用のリカバリイメージはストレージ内に格納されています。リカバリイメージとリカバリデータディスクについての詳細はP3をご確認ください。
 *3) 本Officeにはプロダクトキーを記載したライセンスカードは添付されません。本Officeは、出荷時に64bit版がプリインストールされています。32bit版のインストールはできません。本Officeをご利用になる場合は、インターネット接続が必要ですが、ご購入PCでのみ使用許諾されます。最新の状態でお使いいただくためには、インターネットへの接続が必要になります。グループポリシーはサポートしていません。再インストール時は、Microsoftストアから再インストール用モジュールをダウンロードする必要があります。Windows 10 Enterprise LTSCでは本Officeをご利用いただけません。
 マニュアル (製品ガイド) は富士通製品情報ページ (https://jp.fujitsu.com/platform/pc/) にて提供しております。
 *別売の運用・保守サービス「SupportDesk」をご用意しております。詳しくはP50～P54をご覧ください。

A6 LIFEBOOK U9313X/N * 14

無線WAN (CLEARSURE Next対応*6) モデルあり
13.3 型スリムコンバーチブル



【 部分の構成パターンに対して、カスタムメイドで仕様の変更・追加が可能です。】

	型名	希望小売価格 (円、税別)	提供時期	OS	CPU	液晶/カメラ/ マイク	メモリ	ストレージ	光学 ドライブ	セキュリティ	ポインティング デバイス	キーボード	通信	バッテリー/ ACアダプタ	アプリケー ション	リカバリ メディア	オプション 添付品	保証拡張
標準モデル	FMVU67001	758,300	済	Windows 11 Pro (64bit) *5*11	インテル® Core™ i7-1370P	13.3型フルHD (タッチパネル) &Webカメラ (顔認証対応) &マイク	8GB (オンボード)	暗号化 フラッシュ メモリ 512GB (SSD/PCIe NVMe) *7	—	セキュリティ チップ (TPM 2.0) 標準搭載	フラット ポイント + アクティブ ペン	JIS配列 キーボード (バック ライト機能付 アイソレー ションキー ボード) *4	LAN (1000BASE-T) + 802.11 ax 無線LAN (インテル vPro® Enterprise プラットフォーム 対応) + Bluetooth *1	大容量 バッテリー*9 &標準 Type-C ACアダプタ (65W)	—	—	—	標準保証 1年/パーツ 保証 + 1年引取 修理
	FMVU67002	666,900			インテル® Core™ i5-1350P			暗号化 フラッシュ メモリ 256GB (DRAM-less SSD/ PCIe NVMe) *7										
	FMVU67011	682,100			インテル® Core™ i7-1370P													
	FMVU67013	590,700			インテル® Core™ i5-1350P													
	FMVU67031	501,200			インテル® Core™ i5-1345U								4GB (オンボード)					
無線WAN (5G)モデル*13	FMVU67003	902,700			インテル® Core™ i7-1370P		8GB (オンボード)	暗号化 フラッシュ メモリ 512GB (SSD/PCIe NVMe) *7				JIS配列 キーボード (バック ライト機能付 アイソレー ションキー ボード) *4	LAN (1000BASE-T) + 802.11 ax 無線LAN (インテル vPro® Enterprise プラットフォーム 対応) + Bluetooth +無線WAN (5G) *1	大容量 バッテリー*9 &標準 Type-C ACアダプタ (65W)				
	FMVU67004	811,300			インテル® Core™ i5-1350P								LAN (1000BASE-T) + 802.11 ax 無線LAN (インテル vPro® Enterprise プラットフォーム 対応) + Bluetooth +無線WAN (LTE) *1					
	FMVU67019	826,500			インテル® Core™ i7-1370P													
	FMVU6701B	735,100			インテル® Core™ i5-1350P													
	FMVU67015	736,300			インテル® Core™ i7-1370P													
FMVU67017	644,900	インテル® Core™ i5-1350P	JIS配列 キーボード (アイソレー ションキー ボード) *4	LAN (1000BASE-T) + 802.11 ax 無線LAN (インテル vPro® Enterprise プラットフォーム 対応) + Bluetooth +無線WAN (LTE) *1														
FMVU67033	561,800	インテル® Core™ i5-1345U			4GB (オンボード)	JIS配列 キーボード (アイソレー ションキー ボード) *4	LAN (1000BASE-T) + 802.11 ax 無線LAN + Bluetooth +無線WAN (LTE) *1	大容量 バッテリー*9 &標準 Type-C ACアダプタ (45W)										
無線WAN (LTE)モデル*8	FMVU67015	736,300	インテル® Core™ i7-1370P	暗号化 フラッシュ メモリ256GB (DRAM- less SSD/ PCIe NVMe) *7	JIS配列 キーボード (アイソレー ションキー ボード) *4	LAN (1000BASE-T) + 802.11 ax 無線LAN (インテル vPro® Enterprise プラットフォーム 対応) + Bluetooth +無線WAN (LTE) *1	大容量 バッテリー*9 &標準 Type-C ACアダプタ (45W)											
FMVU67017	644,900	インテル® Core™ i5-1350P																
FMVU67033	561,800	インテル® Core™ i5-1345U																

▶▶▶ 本体・カスタムメイド型名・価格一覧

各変更/追加メニュー①~⑳の型名/価格等詳細につきましては「▼変更/追加オプション型名・価格一覧」をご確認ください。

U9313X/N
無線WAN (CLEARSURE Next
対応*6) モデルあり
のカスタムメイド

液晶/カメラ/マイク	メモリ	ストレージ	光学ドライブ	セキュリティ	ポインティングデバイス	キーボード	通信	バッテリー/ACアダプタ	アプリケーション	リカバリメディア	オプション添付品	保証拡張
	① 16GB (オンボード) +109,400円	① Thunderbolt™ 4 対応モデル/Thunderbolt™ 4 非対応モデルのみ選択可能 +283,300円		①⑥ Evo™ & Secured-core PC対応モデルかつ標準モデルのみ選択可能 指紋認証機能付き電源ボタン追加 *12 +13,400円	②⑥ Thunderbolt™ 4 対応モデルかつ無線WAN/5Gモデルのみ選択可能 タッチ式指紋センサー追加 *16 +13,400円	④④ Thunderbolt™ 4 非対応モデルかつ無線WAN/5Gモデルのみ選択可能 タッチ式指紋センサー追加 *16 +13,400円	⑤ マウス添付 (光学式) +3,900円	⑤② Thunderbolt™ 4 非対応モデルかつ標準モデルのみ選択可能 バッテリーパック変更標準→大容量*9 +6,400円		⑤③ Evo™ & Secured-core PC 対応モデルかつ標準モデルのみ選択可能 リカバリデータディスク+ドライブ+ディスク追加 +3,700円	⑤④ Evo™ & Secured-core PC 対応モデルかつ標準モデルのみ選択可能 マウス添付 (レーザー式) +6,600円	⑤⑤ Evo™ & Secured-core PC 対応モデルかつ標準モデルのみ選択可能 PC Sustainability Support Service Basic (ノートパソコン用)3年 +55,000円
	② 32GB (オンボード) +283,300円	③ Evo™ & Secured-core PC対応モデルかつCore i7-1350P搭載モデルのみ選択可能 +64,400円		②⑦ 指紋認証機能付き電源ボタン追加 *12 +24,200円	③⑦ タッチ式指紋センサー+スマートカードスロット追加*16 +24,200円	⑤⑤ マウス添付 (レーザー式) +6,600円				⑤⑥ Thunderbolt™ 4 対応モデル/Thunderbolt™ 4 非対応モデルかつ標準モデルのみ選択可能 リカバリデータディスク+ドライブ+ディスク追加 +3,700円	⑤⑥ Thunderbolt™ 4 対応モデル/Thunderbolt™ 4 非対応モデルかつ標準モデルのみ選択可能 マウス添付 (レーザー式) +6,600円	⑤⑥ Thunderbolt™ 4 対応モデル/Thunderbolt™ 4 非対応モデルかつ標準モデルのみ選択可能 PC Sustainability Support Service Basic (ノートパソコン用)4年 +66,000円
	③ 16GB (オンボード) +109,400円	④ Evo™ & Secured-core PC対応モデルかつCore i7-1350P搭載モデルのみ選択可能 +180,300円		③⑧ 指紋認証機能付き電源ボタン追加 *12 +24,200円	④⑧ タッチ式指紋センサー+スマートカードスロット追加*16 +24,200円					⑤⑦ Thunderbolt™ 4 対応モデル/Thunderbolt™ 4 非対応モデルかつ無線WAN/5Gモデルのみ選択可能 リカバリデータディスク+ドライブ+ディスク追加 +3,700円	⑤⑦ Thunderbolt™ 4 対応モデル/Thunderbolt™ 4 非対応モデルかつ無線WAN/5Gモデルのみ選択可能 マウス添付 (レーザー式) +6,600円	⑤⑦ Thunderbolt™ 4 対応モデル/Thunderbolt™ 4 非対応モデルかつ無線WAN/5Gモデルのみ選択可能 PC Sustainability Support Service Premium (ノートパソコン用)3年 +66,000円
	④ 32GB (オンボード) +283,300円	⑤ Thunderbolt™ 4 対応モデルかつCore i7-1370P搭載モデルのみ選択可能 +180,300円		④⑨ 指紋認証機能付き電源ボタン追加 *12 +24,200円	⑤⑨ タッチ式指紋センサー+スマートカードスロット追加*16 +24,200円					⑤⑧ Evo™ & Secured-core PC 対応モデルかつ標準モデルのみ選択可能 リカバリデータディスク+ドライブ+ディスク追加 +3,700円	⑤⑧ Evo™ & Secured-core PC 対応モデルかつ標準モデルのみ選択可能 マウス添付 (レーザー式) +6,600円	⑤⑧ Evo™ & Secured-core PC 対応モデルかつ標準モデルのみ選択可能 PC Sustainability Support Service Premium (ノートパソコン用)4年 +83,000円
	⑤ 16GB (オンボード) +109,400円	⑥ Thunderbolt™ 4 対応モデルかつCore i5-1350P搭載モデルのみ選択可能 +283,300円		⑤⑩ 指紋認証機能付き電源ボタン追加 *12 +24,200円	⑥⑩ タッチ式指紋センサー+スマートカードスロット追加*16 +24,200円					⑤⑨ Evo™ & Secured-core PC 対応モデルかつ標準モデルのみ選択可能 リカバリデータディスク+ドライブ+ディスク追加 +3,700円	⑤⑨ Evo™ & Secured-core PC 対応モデルかつ標準モデルのみ選択可能 マウス添付 (レーザー式) +6,600円	⑤⑨ Evo™ & Secured-core PC 対応モデルかつ標準モデルのみ選択可能 保証延長パック (3年間)保証 +3,800円
	⑥ 32GB (オンボード) +283,300円	⑦ Thunderbolt™ 4 対応モデルかつCore i5-1350P搭載モデルのみ選択可能 +109,400円		⑥⑪ 指紋認証機能付き電源ボタン追加 *12 +24,200円	⑦⑪ タッチ式指紋センサー+スマートカードスロット追加*16 +24,200円					⑤⑩ Evo™ & Secured-core PC 対応モデルかつ標準モデルのみ選択可能 リカバリデータディスク+ドライブ+ディスク追加 +3,700円	⑤⑩ Evo™ & Secured-core PC 対応モデルかつ標準モデルのみ選択可能 マウス添付 (レーザー式) +6,600円	⑤⑩ Evo™ & Secured-core PC 対応モデルかつ標準モデルのみ選択可能 保証延長パック (3年間)保証 +15,000円
	⑦ 16GB (オンボード) +109,400円	⑧ Thunderbolt™ 4 対応モデルかつCore i7-1350P搭載モデルのみ選択可能 +283,300円		⑦⑫ 指紋認証機能付き電源ボタン追加 *12 +24,200円	⑧⑫ タッチ式指紋センサー+スマートカードスロット追加*16 +24,200円					⑤⑪ Evo™ & Secured-core PC 対応モデルかつ標準モデルのみ選択可能 リカバリデータディスク+ドライブ+ディスク追加 +3,700円	⑤⑪ Evo™ & Secured-core PC 対応モデルかつ標準モデルのみ選択可能 マウス添付 (レーザー式) +6,600円	⑤⑪ Evo™ & Secured-core PC 対応モデルかつ標準モデルのみ選択可能 保証延長パック (4年間)保証 +24,000円
	⑧ 32GB (オンボード) +283,300円	⑨ Thunderbolt™ 4 対応モデルかつCore i5-1345U搭載モデルのみ選択可能 +173,800円		⑧⑬ 指紋認証機能付き電源ボタン追加 *12 +24,200円	⑨⑬ タッチ式指紋センサー+スマートカードスロット追加*16 +24,200円					⑤⑫ Evo™ & Secured-core PC 対応モデルかつ標準モデルのみ選択可能 リカバリデータディスク+ドライブ+ディスク追加 +3,700円	⑤⑫ Evo™ & Secured-core PC 対応モデルかつ標準モデルのみ選択可能 マウス添付 (レーザー式) +6,600円	⑤⑫ Evo™ & Secured-core PC 対応モデルかつ標準モデルのみ選択可能 保証延長パック (5年間)保証 +36,000円
	⑨ 8GB (オンボード) +64,400円	⑩ Thunderbolt™ 4 対応モデルかつCore i5-1345U搭載モデルのみ選択可能 +173,800円		⑨⑭ 指紋認証機能付き電源ボタン追加 *12 +24,200円	⑩⑭ タッチ式指紋センサー+スマートカードスロット追加*16 +24,200円					⑤⑬ Evo™ & Secured-core PC 対応モデルかつ標準モデルのみ選択可能 リカバリデータディスク+ドライブ+ディスク追加 +3,700円	⑤⑬ Evo™ & Secured-core PC 対応モデルかつ標準モデルのみ選択可能 マウス添付 (レーザー式) +6,600円	⑤⑬ Evo™ & Secured-core PC 対応モデルかつ標準モデルのみ選択可能 保証延長パック (5年間)保証 +32,000円
	⑩ 16GB (オンボード) +173,800円			⑩⑮ 指紋認証機能付き電源ボタン追加 *12 +24,200円	⑪⑮ タッチ式指紋センサー+スマートカードスロット追加*16 +24,200円					⑤⑭ Evo™ & Secured-core PC 対応モデルかつ標準モデルのみ選択可能 リカバリデータディスク+ドライブ+ディスク追加 +3,700円	⑤⑭ Evo™ & Secured-core PC 対応モデルかつ標準モデルのみ選択可能 マウス添付 (レーザー式) +6,600円	⑤⑭ Evo™ & Secured-core PC 対応モデルかつ標準モデルのみ選択可能 保証延長パック (5年間)保証 +32,000円
				⑪⑯ 指紋認証機能付き電源ボタン追加 *12 +24,200円	⑫⑯ タッチ式指紋センサー+スマートカードスロット追加*16 +24,200円					⑤⑮ Evo™ & Secured-core PC 対応モデルかつ標準モデルのみ選択可能 リカバリデータディスク+ドライブ+ディスク追加 +3,700円	⑤⑮ Evo™ & Secured-core PC 対応モデルかつ標準モデルのみ選択可能 マウス添付 (レーザー式) +6,600円	⑤⑮ Evo™ & Secured-core PC 対応モデルかつ標準モデルのみ選択可能 保証延長パック (5年間)保証 +32,000円
				⑫⑰ 指紋認証機能付き電源ボタン追加 *12 +24,200円	⑬⑰ タッチ式指紋センサー+スマートカードスロット追加*16 +24,200円					⑤⑯ Evo™ & Secured-core PC 対応モデルかつ標準モデルのみ選択可能 リカバリデータディスク+ドライブ+ディスク追加 +3,700円	⑤⑯ Evo™ & Secured-core PC 対応モデルかつ標準モデルのみ選択可能 マウス添付 (レーザー式) +6,600円	⑤⑯ Evo™ & Secured-core PC 対応モデルかつ標準モデルのみ選択可能 保証延長パック (5年間)保証 +32,000円
				⑬⑱ 指紋認証機能付き電源ボタン追加 *12 +24,200円	⑭⑱ タッチ式指紋センサー+スマートカードスロット追加*16 +24,200円					⑤⑰ Evo™ & Secured-core PC 対応モデルかつ標準モデルのみ選択可能 リカバリデータディスク+ドライブ+ディスク追加 +3,700円	⑤⑰ Evo™ & Secured-core PC 対応モデルかつ標準モデルのみ選択可能 マウス添付 (レーザー式) +6,600円	⑤⑰ Evo™ & Secured-core PC 対応モデルかつ標準モデルのみ選択可能 保証延長パック (5年間)保証 +32,000円
				⑭⑲ 指紋認証機能付き電源ボタン追加 *12 +24,200円	⑮⑲ タッチ式指紋センサー+スマートカードスロット追加*16 +24,200円					⑤⑱ Evo™ & Secured-core PC 対応モデルかつ標準モデルのみ選択可能 リカバリデータディスク+ドライブ+ディスク追加 +3,700円	⑤⑱ Evo™ & Secured-core PC 対応モデルかつ標準モデルのみ選択可能 マウス添付 (レーザー式) +6,600円	⑤⑱ Evo™ & Secured-core PC 対応モデルかつ標準モデルのみ選択可能 保証延長パック (5年間)保証 +32,000円
				⑮⑲ 指紋認証機能付き電源ボタン追加 *12 +24,200円	⑯⑲ タッチ式指紋センサー+スマートカードスロット追加*16 +24,200円					⑤⑲ Evo™ & Secured-core PC 対応モデルかつ標準モデルのみ選択可能 リカバリデータディスク+ドライブ+ディスク追加 +3,700円	⑤⑲ Evo™ & Secured-core PC 対応モデルかつ標準モデルのみ選択可能 マウス添付 (レーザー式) +6,600円	⑤⑲ Evo™ & Secured-core PC 対応モデルかつ標準モデルのみ選択可能 保証延長パック (5年間)保証 +32,000円
				⑯⑲ 指紋認証機能付き電源ボタン追加 *12 +24,200円	⑰⑲ タッチ式指紋センサー+スマートカードスロット追加*16 +24,200円					⑤⑲ Evo™ & Secured-core PC 対応モデルかつ標準モデルのみ選択可能 リカバリデータディスク+ドライブ+ディスク追加 +3,700円	⑤⑲ Evo™ & Secured-core PC 対応モデルかつ標準モデルのみ選択可能 マウス添付 (レーザー式) +6,600円	⑤⑲ Evo™ & Secured-core PC 対応モデルかつ標準モデルのみ選択可能 保証延長パック (5年間)保証 +32,000円
				⑰⑲ 指紋認証機能付き電源ボタン追加 *12 +24,200円	⑱⑲ タッチ式指紋センサー+スマートカードスロット追加*16 +24,200円					⑤⑲ Evo™ & Secured-core PC 対応モデルかつ標準モデルのみ選択可能 リカバリデータディスク+ドライブ+ディスク追加 +3,700円	⑤⑲ Evo™ & Secured-core PC 対応モデルかつ標準モデルのみ選択可能 マウス添付 (レーザー式) +6,600円	⑤⑲ Evo™ & Secured-core PC 対応モデルかつ標準モデルのみ選択可能 保証延長パック (5年間)保証 +32,000円

- *1: 802.11ax無線LANは、IEEE 802.11a/b/g/n/ac/ax準拠です。
- *2: プリインストールされたWindows 11 Pro以外 (ボリュームライセンスのWindows 11 Proを含む) を適用した場合は、Secured-core PCの機能は使用できません。
- *3: 本製品は受注生産品となります。詳細は富士通グループ営業または富士通販売パートナーまでお問い合わせください。
- *4: 本キーボードはCopilot キーに対応していません。
- *5: セキュリティ対策のため、初回セットアップ完了後はWindows Updateを実施し、最新の状態でお使いください。
- *6: CLEARSURE Nextをご利用になるには、無線WANモデルのご購入、国際SMSが利用できる回線契約、およびCLEARSURE Nextサービス (P75 をご確認ください。) の契約が必要です。
- *7: Opalには対応していません。
- *8: 無線WAN (LTE) モデルの対応通信事業者および各社のサービス内容については弊社ホームページ (<https://jp.fujitsu.com/platform/pc/product/related/wwan/te.html>) をご参照ください。
- *9: 本製品のバッテリーは、お客様自身で交換できない仕様になっており、バッテリー交換は有償となります。
- *10: 手のひら静脈センサー (PalmSecure-Fシリーズ) はSMARTACCESSシリーズではお使いできません。
- *11: Windows 11 2022 Update
- *12: 指紋認証機能付き電源ボタンの指紋認証はWindows Hello専用です。AuthConductor Client Basicを含むAuthConductorシリーズ、SMARTACCESSシリーズではお使いできません。
- *13: 無線WAN (5G) モデルの対応通信事業者および各社のサービス内容については弊社ホームページ (<https://jp.fujitsu.com/platform/pc/product/related/wwan/5g.html>) をご参照ください。
- *14: 指紋認証機能付き電源ボタンおよびタッチ式指紋センサーは標準搭載していません。
- *15: Evo™ & Secured-core PC対応モデルはThunderbolt™ 4に対応しています。
- *16: 本装置のタッチ式指紋センサーは、AuthConductor Client BasicまたはWindows Helloで使用できます。

ドライブズディスクは標準添付されません。ご使用する際はストレージ内に格納されているデータをDVD-R媒体に書き出すか、カスタムメイドメニューから選択ください。

■変更/追加オプション 型名・価格一覧 (メモリ~セキュリティ)

項目	品名	型名	提供時期	希望小売価格 (円、税別)	適用機種			備考
					Evo™ & Secured-core PC対応モデル	Thunderbolt™ 4 対応モデル	Thunderbolt™ 4 非対応モデル	
メモリ	① メモリ変更8GB→16GB (オンボード16GB×1/LPDDR5 SDRAM) *1	FMCPRC17S	本体と同期	109,400	●	—	—	本体のメモリ構成を16GB (オンボード16GB×1)に変更します。 【Evo™ & Secured-core PC対応モデルかつCore i7-1370P搭載モデルのみ選択可能】
	② メモリ変更8GB→32GB (オンボード32GB×1/LPDDR5 SDRAM) *1	FMCPRC17T	本体と同期	283,300	●	—	—	本体のメモリ構成を32GB (オンボード32GB×1)に変更します。 【Evo™ & Secured-core PC対応モデルかつCore i7-1370P搭載モデルのみ選択可能】
	③ メモリ変更8GB→16GB (オンボード16GB×1/LPDDR5 SDRAM) *1	FMCPRC17V	本体と同期	109,400	●	—	—	本体のメモリ構成を16GB (オンボード16GB×1)に変更します。 【Evo™ & Secured-core PC対応モデルかつCore i5-1350P搭載モデルのみ選択可能】
	④ メモリ変更8GB→32GB (オンボード32GB×1/LPDDR5 SDRAM) *1	FMCPRC17W	本体と同期	283,300	●	—	—	本体のメモリ構成を32GB (オンボード32GB×1)に変更します。 【Evo™ & Secured-core PC対応モデルかつCore i5-1350P搭載モデルのみ選択可能】
	⑤ メモリ変更8GB→16GB (オンボード16GB×1/LPDDR5 SDRAM) *1	FMCPRC17X	本体と同期	109,400	—	●	—	本体のメモリ構成を16GB (オンボード16GB×1)に変更します。 【Thunderbolt™ 4対応モデルかつCore i7-1370P搭載モデルのみ選択可能】
	⑥ メモリ変更8GB→32GB (オンボード32GB×1/LPDDR5 SDRAM) *1	FMCPRC17Y	本体と同期	283,300	—	●	—	本体のメモリ構成を32GB (オンボード32GB×1)に変更します。 【Thunderbolt™ 4対応モデルかつCore i7-1370P搭載モデルのみ選択可能】
	⑦ メモリ変更8GB→16GB (オンボード16GB×1/LPDDR5 SDRAM) *1	FMCPRC180	本体と同期	109,400	—	●	—	本体のメモリ構成を16GB (オンボード16GB×1)に変更します。 【Thunderbolt™ 4対応モデルかつCore i5-1345U搭載モデルのみ選択可能】
	⑧ メモリ変更8GB→32GB (オンボード32GB×1/LPDDR5 SDRAM) *1	FMCPRC181	本体と同期	283,300	—	●	—	本体のメモリ構成を32GB (オンボード32GB×1)に変更します。 【Thunderbolt™ 4対応モデルかつCore i5-1350P搭載モデルのみ選択可能】
	⑨ メモリ変更4GB→8GB (オンボード8GB×1/LPDDR5 SDRAM) *1	FMCPRC182	本体と同期	64,400	—	—	●	本体のメモリ構成を8GB (オンボード8GB×1)に変更します。 【Thunderbolt™ 4非対応モデルかつCore i5-1345U搭載モデルのみ選択可能】
	⑩ メモリ変更4GB→16GB (オンボード16GB×1/LPDDR5 SDRAM) *1	FMCPRC183	本体と同期	173,800	—	—	●	本体のメモリ構成を16GB (オンボード16GB×1)に変更します。 【Thunderbolt™ 4非対応モデルかつCore i5-1345U搭載モデルのみ選択可能】
ストレージ	⑪ SSD変更暗号化機能付フラッシュメモリ (SSD/PCIe NVMe) 512GB→暗号化機能付フラッシュメモリ (SSD/PCIe NVMe) 1TB *1	FMCHDD17C	本体と同期	109,500	●	—	—	標準の暗号化機能付フラッシュメモリ (SSD/PCIe NVMe) 512GBを暗号化機能付フラッシュメモリ (SSD/PCIe NVMe) 1TBに変更します。 Opalには対応していません。 【Evo™ & Secured-core PC対応モデルのみ選択可能】
	⑫ SSD変更暗号化機能付フラッシュメモリ (DRAM-less SSD/PCIe NVMe) 256GB→暗号化機能付フラッシュメモリ (DRAM-less SSD/PCIe NVMe) 512GB *1	FMCHDD17E	本体と同期	64,400	—	●	●	標準の暗号化機能付フラッシュメモリ (DRAM-less SSD/PCIe NVMe) 256GBを暗号化機能付フラッシュメモリ (DRAM-less SSD/PCIe NVMe) 512GBに変更します。 Opalには対応していません。 【Thunderbolt™ 4対応モデル/Thunderbolt™ 4非対応モデルのみ選択可能】
	⑬ SSD変更暗号化機能付フラッシュメモリ (DRAM-less SSD/PCIe NVMe) 256GB→暗号化機能付フラッシュメモリ (DRAM-less SSD/PCIe NVMe) 1TB *1	FMCHDD17F	本体と同期	173,800	—	●	●	標準の暗号化機能付フラッシュメモリ (DRAM-less SSD/PCIe NVMe) 256GBを暗号化機能付フラッシュメモリ (DRAM-less SSD/PCIe NVMe) 1TBに変更します。 Opalには対応していません。 【Thunderbolt™ 4対応モデル/Thunderbolt™ 4非対応モデルのみ選択可能】
	⑭ SSD変更暗号化機能付フラッシュメモリ (DRAM-less SSD/PCIe NVMe) 256GB→暗号化機能付フラッシュメモリ (SSD/PCIe NVMe) 512GB *1	FMCHDD17G	本体と同期	70,800	—	●	●	標準の暗号化機能付フラッシュメモリ (DRAM-less SSD/PCIe NVMe) 256GBを暗号化機能付フラッシュメモリ (SSD/PCIe NVMe) 512GBに変更します。 Opalには対応していません。 【Thunderbolt™ 4対応モデル/Thunderbolt™ 4非対応モデルのみ選択可能】
	⑮ SSD変更暗号化機能付フラッシュメモリ (DRAM-less SSD/PCIe NVMe) 256GB→暗号化機能付フラッシュメモリ (SSD/PCIe NVMe) 1TB *1	FMCHDD17H	本体と同期	180,300	—	●	●	標準の暗号化機能付フラッシュメモリ (DRAM-less SSD/PCIe NVMe) 256GBを暗号化機能付フラッシュメモリ (SSD/PCIe NVMe) 1TBに変更します。 Opalには対応していません。 【Thunderbolt™ 4対応モデル/Thunderbolt™ 4非対応モデルのみ選択可能】
セキュリティ	⑯ 指紋認証機能付き電源ボタン追加 *1	FMCSEC19M	本体と同期	13,400	●	—	—	通常の電源ボタンを指紋認証機能付き電源ボタンに変更します。 【Evo™ & Secured-core PC対応モデルかつ標準モデルのみ選択可能】
	⑰ 指紋認証機能付き電源ボタン&スマートカードスロット追加 *1	FMCSEC19S	本体と同期	24,200	●	—	—	通常の電源ボタンを指紋認証機能付き電源ボタンに変更し、スマートカードスロットを追加します。 【Evo™ & Secured-core PC対応モデルかつ標準モデルのみ選択可能】
	⑱ タッチ式指紋センサー追加 *1	FMCSEC19N	本体と同期	13,400	—	●	—	タッチ式指紋センサーを追加します。 【Thunderbolt™ 4対応モデルかつ標準モデルのみ選択可能】
	⑲ タッチ式指紋センサー&スマートカードスロット追加 *1	FMCSEC19T	本体と同期	24,200	—	●	—	タッチ式指紋センサー&スマートカードスロットを追加します。 【Thunderbolt™ 4対応モデルかつ標準モデルのみ選択可能】
	⑳ 手のひら静脈センサー (PalmSecure-SLシリーズ互換) 追加 *1	FMCSEC19P	本体と同期	41,100	●	●	—	手のひら静脈センサー (PalmSecure-SLシリーズ互換) を追加します。 【Evo™ & Secured-core PC対応モデルおよびThunderbolt™ 4対応モデルかつ標準モデルのみ選択可能】
	㉑ 手のひら静脈センサー (PalmSecure-SLシリーズ互換) &スマートカード追加 *1	FMCSEC19V	本体と同期	51,900	●	●	—	手のひら静脈センサー (PalmSecure-SLシリーズ互換) とスマートカードを追加します。 【Evo™ & Secured-core PC対応モデルおよびThunderbolt™ 4対応モデルかつ標準モデルのみ選択可能】
	㉒ 手のひら静脈センサー (PalmSecure-Fシリーズ互換) 追加 *1	FMCSEC19R	本体と同期	63,100	●	●	—	手のひら静脈センサー (PalmSecure-Fシリーズ互換) を追加します。 【Evo™ & Secured-core PC対応モデルおよびThunderbolt™ 4対応モデルかつ標準モデルのみ選択可能】
	㉓ 手のひら静脈センサー (PalmSecure-Fシリーズ互換) &スマートカード追加 *1	FMCSEC19W	本体と同期	73,900	●	●	—	手のひら静脈センサー (PalmSecure-Fシリーズ互換) とスマートカードを追加します。 【Evo™ & Secured-core PC対応モデルおよびThunderbolt™ 4対応モデルかつ標準モデルのみ選択可能】
	㉔ 指紋認証機能付き電源ボタン追加 *1	FMCSEC1A6	本体と同期	13,400	●	—	—	通常の電源ボタンを指紋認証機能付き電源ボタンに変更します。 【Evo™ & Secured-core PC対応モデルかつ無線WAN (5G) モデルのみ選択可能】
	㉕ 指紋認証機能付き電源ボタン&スマートカードスロット追加 *1	FMCSEC1AA	本体と同期	24,200	●	—	—	通常の電源ボタンを指紋認証機能付き電源ボタンに変更し、スマートカードスロットを追加します。 【Evo™ & Secured-core PC対応モデルかつ無線WAN (5G) モデルのみ選択可能】
	㉖ タッチ式指紋センサー追加 *1	FMCSEC1A7	本体と同期	13,400	—	●	—	タッチ式指紋センサーを追加します。 【Thunderbolt™ 4対応モデルかつ無線WAN (5G) モデルのみ選択可能】
	㉗ タッチ式指紋センサー&スマートカードスロット追加 *1	FMCSEC1AB	本体と同期	24,200	—	●	—	タッチ式指紋センサー&スマートカードスロットを追加します。 【Thunderbolt™ 4対応モデルかつ無線WAN (5G) モデルのみ選択可能】
	㉘ 手のひら静脈センサー (PalmSecure-SLシリーズ互換) 追加 *1	FMCSEC1A8	本体と同期	41,100	●	●	—	手のひら静脈センサー (PalmSecure-SLシリーズ互換) を追加します。 【Evo™ & Secured-core PC対応モデルおよびThunderbolt™ 4対応モデルかつ無線WAN (5G) モデルのみ選択可能】
	㉙ 手のひら静脈センサー (PalmSecure-SLシリーズ互換) &スマートカード追加 *1	FMCSEC1AC	本体と同期	51,900	●	●	—	手のひら静脈センサー (PalmSecure-SLシリーズ互換) とスマートカードを追加します。 【Evo™ & Secured-core PC対応モデルおよびThunderbolt™ 4対応モデルかつ無線WAN (5G) モデルのみ選択可能】
	㉚ 手のひら静脈センサー (PalmSecure-Fシリーズ互換) 追加 *1	FMCSEC1A9	本体と同期	63,100	●	●	—	手のひら静脈センサー (PalmSecure-Fシリーズ互換) を追加します。 【Evo™ & Secured-core PC対応モデルおよびThunderbolt™ 4対応モデルかつ無線WAN (5G) モデルのみ選択可能】
㉛ 手のひら静脈センサー (PalmSecure-Fシリーズ互換) &スマートカード追加 *1	FMCSEC1AD	本体と同期	73,900	●	●	—	手のひら静脈センサー (PalmSecure-Fシリーズ互換) とスマートカードを追加します。 【Evo™ & Secured-core PC対応モデルおよびThunderbolt™ 4対応モデルかつ無線WAN (5G) モデルのみ選択可能】	

注) P20～P21にて別途注釈がある場合を除き、選択できるカスタムメイドオプションは、各項目につき1点のみです。複数の選択はできません。また、カスタムメイドオプションの単独出荷はできません (購入後の変更・追加はできません)。
 *1) 単体オプション品のご用意がないため、本体ご購入後は一切組み込み・変更ができなくなってしまうメニューです。必要のある場合は本体ご注文時に同時にご注文ください。
 *2) 再セットアップ用のリカバリイメージはストレージ内に格納されています。リカバリイメージとリカバリデータディスクについての詳細はP3をご確認ください。
 *3) 本Officeにはプロダクトキーを記載したライセンスカードは添付されません。本Officeは、出荷時に64bit版がプリインストールされています。32bit版のインストールはできません。本Officeをご利用になる場合は、インターネット接続が常に必要です。ご購入PCでのみ使用許諾されます。最新の状態でお使いいただくためには、インターネットへの接続が必要になります。グループポリシーはサポートしていません。再インストール時は、Microsoftストアから再インストール用モジュールをダウンロードする必要があります。Windows 10 Enterprise LTSCでは本Officeをご利用いただけません。
 マニュアル (製造ガイド) は富士通製品情報ページ (https://jp.fujitsu.com/platform/pc/) にて提供しております。
 *別売の運用・保守サービス [SupportDesk] をご利用しております。詳しくはP50～P54をご覧ください。

■変更/追加オプション 型名・価格一覧 (セキュリティ~保証拡張)

項目	品名	型名	提供時期	希望小売価格 (円、税別)	適用機種			備考
					Evo™ & Secured-core PC対応モデル	Thunderbolt™ 4対応モデル	Thunderbolt™ 4非対応モデル	
セキュリティ	⑳ タッチ式指紋センサー追加 *1	FMCSEC19Y	本体と同期	13,400	—	●	—	タッチ式指紋センサーを追加します。 【Thunderbolt™ 4対応モデルかつ無線LAN (LTE) モデルのみ選択可能】
	㉑ タッチ式指紋センサー & スマートカードスロット追加 *1	FMCSEC1A3	本体と同期	24,200	—	●	—	タッチ式指紋センサーとスマートカードスロットを追加します。 【Thunderbolt™ 4対応モデルかつ無線LAN (LTE) モデルのみ選択可能】
	㉒ 手のひら静脈センサー (PalmSecure-SLシリーズ互換) 追加 *1	FMCSEC1A0	本体と同期	41,100	—	●	—	手のひら静脈センサー (PalmSecure-SLシリーズ互換) を追加します。 【Thunderbolt™ 4対応モデルかつ無線LAN (LTE) モデルのみ選択可能】
	㉓ 手のひら静脈センサー (PalmSecure-SLシリーズ互換) & スマートカード追加 *1	FMCSEC1A4	本体と同期	51,900	—	●	—	手のひら静脈センサー (PalmSecure-SLシリーズ互換) とスマートカードを追加します。 【Thunderbolt™ 4対応モデルかつ無線LAN (LTE) モデルのみ選択可能】
	㉔ 手のひら静脈センサー (PalmSecure-Fシリーズ互換) 追加 *1	FMCSEC1A1	本体と同期	63,100	—	●	—	手のひら静脈センサー (PalmSecure-Fシリーズ互換) を追加します。 【Thunderbolt™ 4対応モデルかつ無線LAN (LTE) モデルのみ選択可能】
	㉕ 手のひら静脈センサー (PalmSecure-Fシリーズ互換) & スマートカード追加 *1	FMCSEC1A5	本体と同期	73,900	—	●	—	手のひら静脈センサー (PalmSecure-Fシリーズ互換) とスマートカードを追加します。 【Thunderbolt™ 4対応モデルかつ無線LAN (LTE) モデルのみ選択可能】
	㉖ タッチ式指紋センサー追加 *1	FMCSEC1AF	本体と同期	13,400	—	—	●	タッチ式指紋センサーを追加します。 【Thunderbolt™ 4非対応モデルかつ標準モデルのみ選択可能】
	㉗ タッチ式指紋センサー & スマートカードスロット追加 *1	FMCSEC1AK	本体と同期	24,200	—	—	●	タッチ式指紋センサーとスマートカードスロットを追加します。 【Thunderbolt™ 4非対応モデルかつ標準モデルのみ選択可能】
	㉘ 手のひら静脈センサー (PalmSecure-SLシリーズ互換) 追加 *1	FMCSEC1AG	本体と同期	41,100	—	—	●	手のひら静脈センサー (PalmSecure-SLシリーズ互換) を追加します。 【Thunderbolt™ 4非対応モデルかつ標準モデルのみ選択可能】
	㉙ 手のひら静脈センサー (PalmSecure-SLシリーズ互換) & スマートカード追加 *1	FMCSEC1AL	本体と同期	51,900	—	—	●	手のひら静脈センサー (PalmSecure-SLシリーズ互換) とスマートカードを追加します。 【Thunderbolt™ 4非対応モデルかつ標準モデルのみ選択可能】
	㉚ 手のひら静脈センサー (PalmSecure-Fシリーズ互換) 追加 *1	FMCSEC1AH	本体と同期	63,100	—	—	●	手のひら静脈センサー (PalmSecure-Fシリーズ互換) を追加します。 【Thunderbolt™ 4非対応モデルかつ標準モデルのみ選択可能】
	㉛ 手のひら静脈センサー (PalmSecure-Fシリーズ互換) & スマートカード追加 *1	FMCSEC1AM	本体と同期	73,900	—	—	●	手のひら静脈センサー (PalmSecure-Fシリーズ互換) とスマートカードを追加します。 【Thunderbolt™ 4非対応モデルかつ標準モデルのみ選択可能】
	㉜ タッチ式指紋センサー追加 *1	FMCSEC1AP	本体と同期	13,400	—	—	●	タッチ式指紋センサーを追加します。 【Thunderbolt™ 4非対応モデルかつ無線LAN (LTE) モデルのみ選択可能】
	㉝ タッチ式指紋センサー & スマートカードスロット追加 *1	FMCSEC1AV	本体と同期	24,200	—	—	●	タッチ式指紋センサーとスマートカードスロットを追加します。 【Thunderbolt™ 4非対応モデルかつ無線LAN (LTE) モデルのみ選択可能】
	㉞ 手のひら静脈センサー (PalmSecure-SLシリーズ互換) 追加 *1	FMCSEC1AR	本体と同期	41,100	—	—	●	手のひら静脈センサー (PalmSecure-SLシリーズ互換) を追加します。 【Thunderbolt™ 4非対応モデルかつ無線LAN (LTE) モデルのみ選択可能】
	㉟ 手のひら静脈センサー (PalmSecure-SLシリーズ互換) & スマートカード追加 *1	FMCSEC1AW	本体と同期	51,900	—	—	●	手のひら静脈センサー (PalmSecure-SLシリーズ互換) とスマートカードを追加します。 【Thunderbolt™ 4非対応モデルかつ無線LAN (LTE) モデルのみ選択可能】
	㊱ 手のひら静脈センサー (PalmSecure-Fシリーズ互換) 追加 *1	FMCSEC1AS	本体と同期	63,100	—	—	●	手のひら静脈センサー (PalmSecure-Fシリーズ互換) を追加します。 【Thunderbolt™ 4非対応モデルかつ無線LAN (LTE) モデルのみ選択可能】
	㊲ 手のひら静脈センサー (PalmSecure-Fシリーズ互換) & スマートカード追加 *1	FMCSEC1AX	本体と同期	73,900	—	—	●	手のひら静脈センサー (PalmSecure-Fシリーズ互換) とスマートカードを追加します。 【Thunderbolt™ 4非対応モデルかつ無線LAN (LTE) モデルのみ選択可能】
	ポインティングデバイス	㊳ マウス添付 (光学式)	FMCPTD01X	本体と同期	3,900	●	●	●
㊴ マウス添付 (レーザー式)		FMCPTD01Y	本体と同期	6,600	●	●	●	USB接続のレーザー式小型マウス (スクロール機能付、FMV-MO506同等品) を添付します。
バッテリー / ACアダプタ	㊵ バッテリーパック変更 標準→大容量 *1	FMCBAT025	本体と同期	6,400	—	—	●	標準添付の標準バッテリー (2セル/25Wh) を大容量バッテリー (4セル/64Wh) に変更します。 【Thunderbolt™ 4非対応モデルかつ標準モデルのみ選択可能】
リカバリメディア	㊶ リカバリデータディスク+ドライバーズディスク追加 *1*2	FMCRRDD276	本体と同期	3,700	●	—	—	Windows 11 Pro (64bit) 用のリカバリディスクセットを添付します。 【Evo™ & Secured-core PC対応モデルかつ標準モデルのみ選択可能】
	㊷ リカバリデータディスク+ドライバーズディスク追加 *1*2	FMCRRDD277	本体と同期	3,700	—	●	●	Windows 11 Pro (64bit) 用のリカバリディスクセットを添付します。 【Thunderbolt™ 4対応モデル/Thunderbolt™ 4非対応モデルかつ標準モデルのみ選択可能】
	㊸ リカバリデータディスク+ドライバーズディスク追加 *1*2	FMCRRDD279	本体と同期	3,700	—	●	●	Windows 11 Pro (64bit) 用のリカバリディスクセットを添付します。 【Thunderbolt™ 4対応モデル/Thunderbolt™ 4非対応モデルかつ無線LAN (LTE) モデルのみ選択可能】
	㊹ リカバリデータディスク+ドライバーズディスク追加 *1*2	FMCRRDD27B	本体と同期	3,700	●	—	—	Windows 11 Pro (64bit) 用のリカバリディスクセットを添付します。 【Evo™ & Secured-core PC対応モデルかつ無線LAN (5G) モデルのみ選択可能】
	㊺ リカバリデータディスク+ドライバーズディスク追加 *1*2	FMCRRDD27C	本体と同期	3,700	—	●	●	Windows 11 Pro (64bit) 用のリカバリディスクセットを添付します。 【Thunderbolt™ 4対応モデルかつ無線LAN (5G) モデルのみ選択可能】
保証拡張	㊻ PC Sustainability Support Service Basic (ノートパソコン用) 3年 *1	FMCNSUF31	本体と同期	55,000	●	●	●	予兆保守サービス、Basic版、3年間
	㊼ PC Sustainability Support Service Basic (ノートパソコン用) 4年 *1	FMCNSUF41	本体と同期	66,000	●	●	●	予兆保守サービス、Basic版、4年間
	㊽ PC Sustainability Support Service Basic (ノートパソコン用) 5年 *1	FMCNSUF51	本体と同期	80,000	●	●	●	予兆保守サービス、Basic版、5年間
	㊾ PC Sustainability Support Service Premium (ノートパソコン用) 3年 *1	FMCNSUG31	本体と同期	66,000	●	●	●	予兆保守サービス、Premium版、3年間
	㊿ PC Sustainability Support Service Premium (ノートパソコン用) 4年 *1	FMCNSUG41	本体と同期	83,000	●	●	●	予兆保守サービス、Premium版、4年間
	㊱ PC Sustainability Support Service Premium (ノートパソコン用) 5年 *1	FMCNSUG51	本体と同期	100,000	●	●	●	予兆保守サービス、Premium版、5年間
	㊲ 保証拡張 (3年間パーツ保証+1年日翌営業日訪問修理) *1	FMCNSUP04J	本体と同期	3,800	●	●	●	標準保証 (1年/パーツ保証+1年引取修理) を1年日翌営業日以降訪問修理&3年間/パーツ保証に拡張します。保証拡張 (3年間/パーツ保証+1年日翌営業日以降訪問修理) 規定の書面を同梱。
	㊳ 保証延長パック (3年間日翌営業日以降訪問修理)	FMCNSUB31	本体と同期	15,000	●	●	●	標準保証 (1年/パーツ保証+1年引取修理) を3年間日翌営業日以降訪問修理&3年間/パーツ保証に延長します。
	㊴ 保証延長パック (4年間日翌営業日以降訪問修理)	FMCNSUB41	本体と同期	24,000	●	●	●	標準保証 (1年/パーツ保証+1年引取修理) を4年間日翌営業日以降訪問修理&4年間/パーツ保証に延長します。
	㊵ 保証延長パック (5年間日翌営業日以降訪問修理)	FMCNSUB51	本体と同期	36,000	●	●	●	標準保証 (1年/パーツ保証+1年引取修理) を5年間日翌営業日以降訪問修理&5年間/パーツ保証に延長します。
㊶ 保証延長パック (3年間引取修理)	FMCNSUC31	本体と同期	14,000	●	●	●	標準保証 (1年/パーツ保証+1年引取修理) を3年間引取修理&3年間/パーツ保証に延長します。	
㊷ 保証延長パック (4年間引取修理)	FMCNSUC41	本体と同期	22,000	●	●	●	標準保証 (1年/パーツ保証+1年引取修理) を4年間引取修理&4年間/パーツ保証に延長します。	
㊸ 保証延長パック (5年間引取修理)	FMCNSUC51	本体と同期	32,000	●	●	●	標準保証 (1年/パーツ保証+1年引取修理) を5年間引取修理&5年間/パーツ保証に延長します。	

注) P20~P21にて別途注釈がある場合を除き、選択できるカスタムメイドオプションは、各項目につき1点のみです。複数の選択はできません。また、カスタムメイドオプションの単独出荷はできません (購入後の変更・追加はできません)。
 *1) 単体オプション品のご用意が無いため、本体ご購入後は一切組み込み・変更ができなくなってしまうメニューです。必要のある場合は本体ご注文時に同時にご注文ください。
 *2) 再セットアップ用のリカバリイメージはストレージ内に格納されています。リカバリイメージとリカバリデータディスクについての詳細はP3をご確認ください。
 *3) 本Officeにはプロダクトキーを記載したライセンスカードは添付されません。本Officeは、出荷時に64bit版がプリインストールされています。32bit版のインストールはできません。本Officeをご利用になる場合は、インターネット接続が常に必要です。
 ご購入PCでのみ使用許諾されます。最新の状態でお使いいただくためには、インターネットへの接続が必要になります。グループポリシーはサポートしていません。再インストール時は、Microsoftストアから再インストール用モジュールをダウンロードする必要があります。Windows 10 Enterprise LTSCでは本Officeをご利用いただけません。
 マニュアル (製造ガイド) は富士通製品情報ページ (https://jp.fujitsu.com/platform/pc/) にて提供しております。
 *別売の運用・保守サービス (SupportDesk) をご用意しております。詳しくはP50~P54をご覧ください。

A7 LIFEBOOK U9313/R (ピクトブラック)*10

無線WAN (CLEARSURE Next対応*3) モデルあり

13.3型ウルトラ・スリムモバイル



各変更/追加メニュー①~⑯の型名/価格等詳細につきましては「**■変更/追加オプション型名・価格一覧**」をご確認ください。

【 部分の構成パターンに対して、カスタムメイドで仕様の変更・追加が可能です。】

	型名	希望小売価格 (円、税別)	提供時期	OS	CPU	液晶/カメラ/マイク	メモリ	ストレージ	光学ドライブ	セキュリティ	ポインティングデバイス	キーボード	通信	バッテリー/ACアダプタ	アプリケーション	リカバリメディア	オプション添付品	保証拡張
標準モデル 無線WAN(LTE) *5	FMVU81001	520,700	2024.9/下	Windows 11 Pro (64bit) *8*11	インテル® Core™ i5-1345U	13.3型 WUXGA & Webカメラ (顔認証対応) & マイク	8GB (オンボード)	暗号化フラッシュメモリ 256GB (DRAM-less SSD/PCIe NVMe) *4	—	セキュリティチップ (TPM 2.0) 標準搭載	フラットポイント	JIS配列キーボード (アイソレーションキーボード)	LAN (1000BASE-T) + 802.11 ax 無線LAN + Bluetooth *1	標準バッテリー*6 & 標準 Type-C ACアダプタ (45W)	—	—	—	標準保証 1年/パーツ保証 + 1年引取修理
	FMVU81002	515,500			インテル® Core™ i5-1335U													
	FMVU81003	581,300			インテル® Core™ i5-1345U													
	FMVU81004	576,100			インテル® Core™ i5-1335U													

U9313/R (ピクトブラック)

無線WAN (CLEARSURE Next対応*3) モデルあり
の**カスタムメイド**

③ 【Core i5-1345U搭載モデルのみ選択可能】 暗号化フラッシュメモリ/DRAM-less SSD/PCIe NVMe) 512GB *4 +64,400円	⑦ 【標準モデルのみ選択可能】 マウス添付 (光学式) +3,900円	②⑧ 【標準モデルのみ選択可能】 Office Home & Business 2024追加 +62,400円	②⑨ 【標準モデルのみ選択可能】 プライバシーフィルター 添付*2 +17,300円	②⑩ 【標準モデルのみ選択可能】 PC Sustainability Support Service Basic/ノートパソコン用3年 +55,000円
① 16GB (オンボード) +109,400円	④ 暗号化フラッシュメモリ/SSD/PCIe NVMe) 1TB *4 +180,300円	⑤ 指紋認証機能付き電源ボタン変更 *9 +13,400円	⑥ マウス添付 (レーザー式) +6,600円	⑪ 指紋認証機能付き電源ボタン変更 & スマートカードスロット追加*9 +24,200円
② 【Core i5-1335U搭載モデルのみ選択可能】 16GB (オンボード) +109,400円	⑦ 手のひら静脈センサー (PalmSecure-SL シリーズ互換) 追加 +41,100円	⑫ 指紋認証機能付き電源ボタン変更 & スマートカードスロット追加*9 +24,200円	⑬ 手のひら静脈センサー (PalmSecure-SL シリーズ互換) 追加 +51,900円	⑭ 手のひら静脈センサー (PalmSecure-F シリーズ互換) 追加 +63,100円
② 【無線WAN (LTE) モデルのみ選択可能】 16GB (オンボード) +109,400円	⑦ 手のひら静脈センサー (PalmSecure-F シリーズ互換) 追加 +73,900円	⑮ 【無線WAN (LTE) モデルのみ選択可能】 指紋認証機能付き電源ボタン変更 *9 +13,400円	⑯ 指紋認証機能付き電源ボタン変更 & スマートカードスロット追加*9 +24,200円	⑰ 指紋認証機能付き電源ボタン変更 & スマートカードスロット追加 +51,900円
	⑮ 【無線WAN (LTE) モデルのみ選択可能】 指紋認証機能付き電源ボタン変更 *9 +13,400円	⑱ 指紋認証機能付き電源ボタン変更 & スマートカードスロット追加*9 +24,200円	⑲ 手のひら静脈センサー (PalmSecure-F シリーズ互換) 追加 +63,100円	⑳ 手のひら静脈センサー (PalmSecure-F シリーズ互換) 追加 +73,900円
	⑲ 指紋認証機能付き電源ボタン変更 & スマートカードスロット追加*9 +24,200円	⑳ 指紋認証機能付き電源ボタン変更 & スマートカードスロット追加 +51,900円	㉑ 手のひら静脈センサー (PalmSecure-F シリーズ互換) 追加 +63,100円	㉒ 手のひら静脈センサー (PalmSecure-F シリーズ互換) 追加 +73,900円
	㉑ 指紋認証機能付き電源ボタン変更 & スマートカードスロット追加*9 +24,200円	㉒ 指紋認証機能付き電源ボタン変更 & スマートカードスロット追加 +51,900円	㉓ 手のひら静脈センサー (PalmSecure-F シリーズ互換) 追加 +63,100円	㉔ 手のひら静脈センサー (PalmSecure-F シリーズ互換) 追加 +73,900円
	㉓ 指紋認証機能付き電源ボタン変更 & スマートカードスロット追加*9 +24,200円	㉔ 指紋認証機能付き電源ボタン変更 & スマートカードスロット追加 +51,900円	㉕ 手のひら静脈センサー (PalmSecure-F シリーズ互換) 追加 +63,100円	㉖ 手のひら静脈センサー (PalmSecure-F シリーズ互換) 追加 +73,900円
	㉕ 指紋認証機能付き電源ボタン変更 & スマートカードスロット追加*9 +24,200円	㉖ 指紋認証機能付き電源ボタン変更 & スマートカードスロット追加 +51,900円	㉗ 手のひら静脈センサー (PalmSecure-F シリーズ互換) 追加 +63,100円	㉘ 手のひら静脈センサー (PalmSecure-F シリーズ互換) 追加 +73,900円
	㉗ 指紋認証機能付き電源ボタン変更 & スマートカードスロット追加*9 +24,200円	㉘ 指紋認証機能付き電源ボタン変更 & スマートカードスロット追加 +51,900円	㉙ 手のひら静脈センサー (PalmSecure-F シリーズ互換) 追加 +63,100円	㉚ 手のひら静脈センサー (PalmSecure-F シリーズ互換) 追加 +73,900円
	㉙ 指紋認証機能付き電源ボタン変更 & スマートカードスロット追加*9 +24,200円	㉚ 指紋認証機能付き電源ボタン変更 & スマートカードスロット追加 +51,900円	㉛ 手のひら静脈センサー (PalmSecure-F シリーズ互換) 追加 +63,100円	㉜ 手のひら静脈センサー (PalmSecure-F シリーズ互換) 追加 +73,900円
	㉛ 指紋認証機能付き電源ボタン変更 & スマートカードスロット追加*9 +24,200円	㉜ 指紋認証機能付き電源ボタン変更 & スマートカードスロット追加 +51,900円	㉝ 手のひら静脈センサー (PalmSecure-F シリーズ互換) 追加 +63,100円	㉞ 手のひら静脈センサー (PalmSecure-F シリーズ互換) 追加 +73,900円
	㉝ 指紋認証機能付き電源ボタン変更 & スマートカードスロット追加*9 +24,200円	㉞ 指紋認証機能付き電源ボタン変更 & スマートカードスロット追加 +51,900円	㉟ 手のひら静脈センサー (PalmSecure-F シリーズ互換) 追加 +63,100円	㊱ 手のひら静脈センサー (PalmSecure-F シリーズ互換) 追加 +73,900円
	㉟ 指紋認証機能付き電源ボタン変更 & スマートカードスロット追加*9 +24,200円	㊱ 指紋認証機能付き電源ボタン変更 & スマートカードスロット追加 +51,900円	㊲ 手のひら静脈センサー (PalmSecure-F シリーズ互換) 追加 +63,100円	㊳ 手のひら静脈センサー (PalmSecure-F シリーズ互換) 追加 +73,900円
	㊲ 指紋認証機能付き電源ボタン変更 & スマートカードスロット追加*9 +24,200円	㊳ 指紋認証機能付き電源ボタン変更 & スマートカードスロット追加 +51,900円	㊴ 手のひら静脈センサー (PalmSecure-F シリーズ互換) 追加 +63,100円	㊵ 手のひら静脈センサー (PalmSecure-F シリーズ互換) 追加 +73,900円
	㊴ 指紋認証機能付き電源ボタン変更 & スマートカードスロット追加*9 +24,200円	㊵ 指紋認証機能付き電源ボタン変更 & スマートカードスロット追加 +51,900円	㊶ 手のひら静脈センサー (PalmSecure-F シリーズ互換) 追加 +63,100円	㊷ 手のひら静脈センサー (PalmSecure-F シリーズ互換) 追加 +73,900円
	㊵ 指紋認証機能付き電源ボタン変更 & スマートカードスロット追加*9 +24,200円	㊶ 指紋認証機能付き電源ボタン変更 & スマートカードスロット追加 +51,900円	㊸ 手のひら静脈センサー (PalmSecure-F シリーズ互換) 追加 +63,100円	㊹ 手のひら静脈センサー (PalmSecure-F シリーズ互換) 追加 +73,900円
	㊶ 指紋認証機能付き電源ボタン変更 & スマートカードスロット追加*9 +24,200円	㊷ 指紋認証機能付き電源ボタン変更 & スマートカードスロット追加 +51,900円	㊺ 手のひら静脈センサー (PalmSecure-F シリーズ互換) 追加 +63,100円	㊻ 手のひら静脈センサー (PalmSecure-F シリーズ互換) 追加 +73,900円
	㊷ 指紋認証機能付き電源ボタン変更 & スマートカードスロット追加*9 +24,200円	㊸ 指紋認証機能付き電源ボタン変更 & スマートカードスロット追加 +51,900円	㊼ 手のひら静脈センサー (PalmSecure-F シリーズ互換) 追加 +63,100円	㊽ 手のひら静脈センサー (PalmSecure-F シリーズ互換) 追加 +73,900円
	㊸ 指紋認証機能付き電源ボタン変更 & スマートカードスロット追加*9 +24,200円	㊹ 指紋認証機能付き電源ボタン変更 & スマートカードスロット追加 +51,900円	㊾ 手のひら静脈センサー (PalmSecure-F シリーズ互換) 追加 +63,100円	㊿ 手のひら静脈センサー (PalmSecure-F シリーズ互換) 追加 +73,900円
	㊹ 指紋認証機能付き電源ボタン変更 & スマートカードスロット追加*9 +24,200円	㊺ 指紋認証機能付き電源ボタン変更 & スマートカードスロット追加 +51,900円	㊿ 指紋認証機能付き電源ボタン変更 & スマートカードスロット追加 +51,900円	㊿ 指紋認証機能付き電源ボタン変更 & スマートカードスロット追加 +51,900円

- *1: 802.11ax無線LANは、IEEE 802.11a/b/g/n/ac/ax準拠です。
- *2: 本製品は受注生産品となります。詳細は富士通グループ営業または富士通販売パートナーまでお問い合わせください。
- *3: CLEARSURE Nextをご利用になるには、無線WANモデルのご購入、国際SMSが利用できる回線契約、およびCLEARSURE Nextサービス (P75 をご確認ください。) の契約が必要です。
- *4: Opal11に対応していません。
- *5: 無線WAN (LTE) モデルの対応通信事業者および各社のサービス内容については弊社ホームページ (<https://jp.fujitsu.com/platform/pc/product/related/wwan/te.html>) をご参照ください。
- *6: 本製品のバッテリーは、お客様自身で交換できない仕様になっており、バッテリー交換は有償となります。
- *7: 手のひら静脈センサー (PalmSecure-F シリーズ互換) はSMARTACCESSシリーズではお使いになれません。
- *8: Windows 11 2024 Update
- *9: 指紋認証機能付き電源ボタンの指紋認証はWindows Hello専用です。AuthConductor Client Basicを含むAuthConductorシリーズ、SMARTACCESSシリーズではお使いになれません。
- *10: 指紋認証機能付き電源ボタンは標準搭載していません。
- *11: 本OSは初回起動時にネットワーク接続が必須です。オフラインで初回起動をする方法については富士通グループ営業または富士通販売パートナーまでお問い合わせください。

[注] インテル® Core™ i5-1335U搭載モデルは、官公庁・自治体・教育機関・SOHO・個人事業主様向けです。

ドライバースディスクは標準添付されません。ご使用の際はストレージ内に格納されているデータをDVD-R媒体に書き出すか、カスタムメイドメニューから選択ください。

▶▶▶ 本体・カスタムメイド型名・価格一覧

■変更/追加オプション 型名・価格一覧

項目	品名	型名	提供時期	希望小売価格 (円、税別)	備考
メモリ	① メモリ変更8GB→16GB (オンボード/LPDDR5 SDRAM) *1	FMCPRC1AH	本体と同期	109,400	本体のメモリ構成を16GB (オンボード)に変更します。 【Core i5-1345U搭載モデルのみ選択可能】
	② メモリ変更8GB→16GB (オンボード/LPDDR5 SDRAM) *1	FMCPRC1AK	本体と同期	109,400	本体のメモリ構成を16GB (オンボード)に変更します。 【Core i5-1335U搭載モデルのみ選択可能】
ストレージ	③ SSD変更暗号化機能付フラッシュメモリ (DRAM-less SSD/PCIe NVMe) 256GB→暗号化機能付フラッシュメモリ (DRAM-less SSD/PCIe NVMe) 512GB *1	FMCHDD17M	本体と同期	64,400	標準の暗号化機能付フラッシュメモリ (DRAM-less SSD/PCIe NVMe) 256GBを暗号化機能付フラッシュメモリ (DRAM-less SSD/PCIe NVMe) 512GBに変更します。Opalには対応していません。
	④ SSD変更暗号化機能付フラッシュメモリ (DRAM-less SSD/PCIe NVMe) 256GB→暗号化機能付フラッシュメモリ (SSD/PCIe NVMe) 1TB *1	FMCHDD17R	本体と同期	180,300	標準の暗号化機能付フラッシュメモリ (DRAM-less SSD/PCIe NVMe) 256GBを暗号化機能付フラッシュメモリ (SSD/PCIe NVMe) 1TBに変更します。Opalには対応していません。
セキュリティ	⑤ 指紋認証機能付き電源ボタン変更 *1	FMCSEC1JW	本体と同期	13,400	通常の電源ボタンを指紋認証機能付き電源ボタンに変更します。 【標準モデルのみ選択可能】
	⑥ 指紋認証機能付き電源ボタン変更&スマートカードスロット追加 *1	FMCSEC1K1	本体と同期	24,200	通常の電源ボタンを指紋認証機能付き電源ボタンに変更し、スマートカードスロットを追加します。 【標準モデルのみ選択可能】
	⑦ 手のひら静脈センサー (PalmSecure-SLシリーズ互換) 追加 *1	FMCSEC1JY	本体と同期	41,100	手のひら静脈センサー (PalmSecure-SLシリーズ互換) を追加します。 【標準モデルのみ選択可能】
	⑧ 手のひら静脈センサー (PalmSecure-SLシリーズ互換) & スマートカード追加 *1	FMCSEC1K3	本体と同期	51,900	手のひら静脈センサー (PalmSecure-SLシリーズ互換) とスマートカードを追加します。 【標準モデルのみ選択可能】
	⑨ 手のひら静脈センサー (PalmSecure-Fシリーズ互換) 追加 *1	FMCSEC1K0	本体と同期	63,100	手のひら静脈センサー (PalmSecure-Fシリーズ互換) を追加します。 【標準モデルのみ選択可能】
	⑩ 手のひら静脈センサー (PalmSecure-Fシリーズ互換) & スマートカード追加 *1	FMCSEC1K4	本体と同期	73,900	手のひら静脈センサー (PalmSecure-Fシリーズ互換) とスマートカードを追加します。 【標準モデルのみ選択可能】
	⑪ 指紋認証機能付き電源ボタン変更 *1	FMCSEC1K5	本体と同期	13,400	通常の電源ボタンを指紋認証機能付き電源ボタンに変更します。 【無線WAN (LTE) モデルのみ選択可能】
	⑫ 指紋認証機能付き電源ボタン変更&スマートカードスロット追加 *1	FMCSEC1K9	本体と同期	24,200	通常の電源ボタンを指紋認証機能付き電源ボタンに変更し、スマートカードスロットを追加します。 【無線WAN (LTE) モデルのみ選択可能】
	⑬ 手のひら静脈センサー (PalmSecure-SLシリーズ互換) 追加 *1	FMCSEC1K7	本体と同期	41,100	手のひら静脈センサー (PalmSecure-SLシリーズ互換) を追加します。 【無線WAN (LTE) モデルのみ選択可能】
	⑭ 手のひら静脈センサー (PalmSecure-SLシリーズ互換) & スマートカード追加 *1	FMCSEC1KB	本体と同期	51,900	手のひら静脈センサー (PalmSecure-SLシリーズ互換) とスマートカードを追加します。 【無線WAN (LTE) モデルのみ選択可能】
	⑮ 手のひら静脈センサー (PalmSecure-Fシリーズ互換) 追加 *1	FMCSEC1K8	本体と同期	63,100	手のひら静脈センサー (PalmSecure-Fシリーズ互換) を追加します。 【無線WAN (LTE) モデルのみ選択可能】
	⑯ 手のひら静脈センサー (PalmSecure-Fシリーズ互換) & スマートカード追加 *1	FMCSEC1KC	本体と同期	73,900	手のひら静脈センサー (PalmSecure-Fシリーズ互換) とスマートカードを追加します。 【無線WAN (LTE) モデルのみ選択可能】
	ポインティングデバイス	⑰ マウス添付 (光学式)	FMCPTD01X	本体と同期	3,900
⑱ マウス添付 (レーザー式)		FMCPTD01Y	本体と同期	6,600	USB接続のレーザー式小型マウス (スクロール機能付、FMV-MO506同等品) を添付します。
バッテリー / ACアダプタ	⑲ バッテリーパック変更 標準→大容量 *1	FMCBAT02D	本体と同期	6,400	標準添付の標準バッテリー (2セル/31Wh) を大容量バッテリー (4セル/64Wh) に変更します。 【標準モデルのみ選択可能】
アプリケーション ★1	⑳ Microsoft Office Home & Business 2024追加 *1	FMCAPL078	2024.10/上	62,400	Microsoft Office Home & Business 2024を追加します。
リカバリメディア	㉑ リカバリデータディスク+ドライバディスク追加 *1*2	FMCRDD2A1	2024.10/上	3,700	Windows 11 Pro (64bit) 用のリカバリディスクセットを添付します。 【標準モデルのみ選択可能】
	㉒ リカバリデータディスク+ドライバディスク追加 *1*2	FMCRDD2A2	2024.10/上	3,700	Windows 11 Pro (64bit) 用のリカバリディスクセットを添付します。 【無線WAN (LTE) モデルのみ選択可能】
オプション添付品	㉓ プライバシーフィルター添付	FMCACC05X	本体と同期	17,300	覗き見防止用プライバシーフィルター。
保証拡張	㉔ PC Sustainability Support Service Basic (ノートパソコン用) 3年 *1	FMCNSUF31	本体と同期	55,000	予兆保守サービス、Basic版、3年間
	㉕ PC Sustainability Support Service Basic (ノートパソコン用) 4年 *1	FMCNSUF41	本体と同期	66,000	予兆保守サービス、Basic版、4年間
	㉖ PC Sustainability Support Service Basic (ノートパソコン用) 5年 *1	FMCNSUF51	本体と同期	80,000	予兆保守サービス、Basic版、5年間
	㉗ PC Sustainability Support Service Premium (ノートパソコン用) 3年 *1	FMCNSUG31	本体と同期	66,000	予兆保守サービス、Premium版、3年間
	㉘ PC Sustainability Support Service Premium (ノートパソコン用) 4年 *1	FMCNSUG41	本体と同期	83,000	予兆保守サービス、Premium版、4年間
	㉙ PC Sustainability Support Service Premium (ノートパソコン用) 5年 *1	FMCNSUG51	本体と同期	100,000	予兆保守サービス、Premium版、5年間
	㉚ 保証拡張 (3年間パーツ保証+1年目翌営業日訪問修理) *1	FMCNSUP04J	本体と同期	3,800	標準保証 (1年パーツ保証+1年引取修理) を1年目翌営業日以降訪問修理&3年間パーツ保証に拡張します。保証拡張 (3年間パーツ保証+1年目翌営業日以降訪問修理) 規定の書面を同梱。
	㉛ 保証延長パック (3年間翌営業日以降訪問修理)	FMCNSUB31	本体と同期	15,000	標準保証 (1年パーツ保証+1年引取修理) を3年間翌営業日以降訪問修理&3年間パーツ保証に延長します。
	㉜ 保証延長パック (4年間翌営業日以降訪問修理)	FMCNSUB41	本体と同期	24,000	標準保証 (1年パーツ保証+1年引取修理) を4年間翌営業日以降訪問修理&4年間パーツ保証に延長します。
	㉝ 保証延長パック (5年間翌営業日以降訪問修理)	FMCNSUB51	本体と同期	36,000	標準保証 (1年パーツ保証+1年引取修理) を5年間翌営業日以降訪問修理&5年間パーツ保証に延長します。
	㉞ 保証延長パック (3年間引取修理)	FMCNSUC31	本体と同期	14,000	標準保証 (1年パーツ保証+1年引取修理) を3年間引取修理&3年間パーツ保証に延長します。
	㉟ 保証延長パック (4年間引取修理)	FMCNSUC41	本体と同期	22,000	標準保証 (1年パーツ保証+1年引取修理) を4年間引取修理&4年間パーツ保証に延長します。
	㊱ 保証延長パック (5年間引取修理)	FMCNSUC51	本体と同期	32,000	標準保証 (1年パーツ保証+1年引取修理) を5年間引取修理&5年間パーツ保証に延長します。

前ページにて別途注釈がある場合を除き、選択できるカスタムメイドオプションは、各項目につき1点のみです。複数の選択はできません。また、カスタムメイドオプションの単独出荷はできません (購入後の変更・追加はできません)。
 *1) 単体オプション品のご用意が無いため、本体ご購入後は一切組み込み・変更ができなくなってしまいうメニューです。必要のある場合は本体ご注文時に同時にご注文ください。
 *2) 再セットアップ用のリカバリイメージはストレージ内に格納されています。リカバリイメージとリカバリデータディスクについての詳細はP3をご確認ください。
 ★1) 本Officeにはプロダクトキーを記載したライセンスカードは添付されません。本Officeは、出荷時に64bit版がプリインストールされています。32bit版のインストールはできません。本Officeをご利用になる場合は、インターネット接続が常に必要です。ご購入PCでのみ使用許諾されます。最新の状態でお使いいただくためには、インターネットへの接続が必要になります。グループポリシーはサポートしていません。再インストール時は、Microsoftストアから再インストール用モジュールをダウンロードする必要があります。Windows 10 Enterprise LTSCでは本Officeをご利用いただけません。
 マニュアル (製品ガイド) は富士通製品情報ページ (https://jp.fujitsu.com/platform/pc/) にて提供しております。
 *別売の運用・保守サービス「SupportDesk」をご用意しております。詳しくはP50～P54をご覧ください。

A8 LIFEBOOK U9313/R (シルバーホワイト)*9

無線WAN (CLEARSURE Next対応*3) モデルあり

13.3型ウルトラ・スリムモバイル



各変更/追加メニュー①~⑯の型名/価格等詳細につきましては「**■変更/追加オプション型名・価格一覧**」をご確認ください。

【 部分の構成パターンに対して、カスタムメイドで仕様の変更・追加が可能です。】

	型名	希望小売価格 (円、税別)	提供時期	OS	CPU	液晶/カメラ/マイク	メモリ	ストレージ	光学ドライブ	セキュリティ	ポインティングデバイス	キーボード	通信	バッテリー/ACアダプタ	アプリケーション	リカバリメディア	オプション添付品	保証拡張
標準モデル 無線WAN(LTE) *5	FMVU81011	532,200	2024.9/下	Windows 11 Pro (64bit)*8*10	インテル® Core™ i5-1345U	13.3型 WUXGA & Webカメラ (顔認証対応) & マイク	8GB (オンボード)	暗号化フラッシュメモリ 256GB (DRAM-less SSD/PCIe NVMe)*4	—	セキュリティチップ (TPM 2.0) 標準搭載	フラットポイント	JIS配列キーボード (アイソレーションキーボード)	LAN (1000BASE-T) + 802.11 ax 無線LAN + Bluetooth *1	標準バッテリー*6 & 標準Type-C ACアダプタ (45W)	—	—	—	標準保証 1年*パーツ保証 + 1年引取修理
	FMVU81012	527,000			インテル® Core™ i5-1335U													
	FMVU81013	592,800			インテル® Core™ i5-1345U													
	FMVU81014	587,600			インテル® Core™ i5-1335U													

U9313/R (シルバーホワイト)

無線WAN (CLEARSURE Next対応*3) モデルあり
の**カスタムメイド**

③ 暗号化フラッシュメモリ(DRAM-less SSD/PCIe NVMe) 512GB *4 +64,400円

④ 暗号化フラッシュメモリ(SSD/PCIe NVMe) 1TB *4 +180,300円

① 16GB (オンボード) +109,400円

② 16GB (オンボード) +109,400円

⑤ 指紋認証機能付き電源ボタン変更 *11 +13,400円

⑥ 指紋認証機能付き電源ボタン変更 & スマートカードスロット追加*11 +24,200円

⑦ 手のひら静脈センサー (PalmSecure-SL シリーズ互換) 追加 +41,100円

⑧ 手のひら静脈センサー (PalmSecure-SL シリーズ互換) & スマートカード追加 +51,900円

⑨ 手のひら静脈センサー (PalmSecure-F シリーズ互換) 追加*2*7 +63,100円

⑩ 手のひら静脈センサー (PalmSecure-F シリーズ互換) & スマートカード追加*2*7 +73,900円

⑪ 指紋認証機能付き電源ボタン変更 *11 +13,400円

⑫ 指紋認証機能付き電源ボタン変更 & スマートカードスロット追加*11 +24,200円

⑬ 手のひら静脈センサー (PalmSecure-SL シリーズ互換) 追加 +41,100円

⑭ 手のひら静脈センサー (PalmSecure-SL シリーズ互換) & スマートカード追加*2*7 +51,900円

⑮ 手のひら静脈センサー (PalmSecure-F シリーズ互換) 追加*2*7 +63,100円

⑯ 手のひら静脈センサー (PalmSecure-F シリーズ互換) & スマートカード追加*2*7 +73,900円

⑰ マウス添付 (光学式) +3,900円

⑱ マウス添付 (レーザー式) +6,600円

⑲ バッテリーパック容量標準→大容量*6 +6,400円

⑳ リカバリデータディスク+ドライバースディスク追加 +3,700円

㉑ Office Home & Business 2024追加 +62,400円

㉒ リカバリデータディスク+ドライバースディスク追加 +3,700円

㉓ プライバシーフィルター 添付*2 +17,300円

㉔ PC Sustainability Support Service Basic/ノートパソコン用3年 +55,000円

㉕ PC Sustainability Support Service Basic/ノートパソコン用3年 +55,000円

㉖ PC Sustainability Support Service Basic/ノートパソコン用3年 +55,000円

㉗ PC Sustainability Support Service Premium/ノートパソコン用3年 +66,000円

㉘ PC Sustainability Support Service Premium/ノートパソコン用3年 +66,000円

㉙ PC Sustainability Support Service Premium/ノートパソコン用4年 +83,000円

㉚ PC Sustainability Support Service Premium/ノートパソコン用5年 +100,000円

㉛ 保証延長 (3年間) パーツ保証+1年引取修理 +3,800円

㉜ 保証延長 パック (3年間) 引取修理 +15,000円

㉝ 保証延長 パック (4年間) 引取修理 +24,000円

㉞ 保証延長 パック (5年間) 引取修理 +36,000円

㉟ 保証延長 パック (3年間) 引取修理 +14,000円

㊱ 保証延長 パック (4年間) 引取修理 +22,000円

㊲ 保証延長 パック (5年間) 引取修理 +32,000円

【無線WAN(LTE) モデルのみ選択可能】

- *1: 802.11ax無線LANは、IEEE 802.11a/b/g/n/ac/ax準拠です。
- *2: 本製品は受注生産品となります。詳細は富士通グループ営業または富士通販売パートナーまでお問い合わせください。
- *3: CLEARSURE Nextをご利用になるには、無線WANモデルのご購入、国際SMSが利用できる回線契約、およびCLEARSURE Nextサービス (P75をご確認ください。)の契約が必要です。
- *4: Opaliには対応していません。
- *5: 無線WAN (LTE) モデルの対応通信事業者および各社のサービス内容については弊社ホームページ (<https://jp.fujitsu.com/platform/pc/product/related/vwan/te.html>) をご参照ください。
- *6: 本製品のバッテリーは、お客様自身で交換できない仕様になっており、バッテリー交換は有償となります。
- *7: 手のひら静脈センサー (PalmSecure-Fシリーズ互換) はSMARTACCESSシリーズではお使いになれません。
- *8: Windows 11 2024 Update
- *9: 指紋認証機能付き電源ボタンは標準搭載していません。
- *10: 本OSは初回起動時にネットワーク接続が必要です。オフラインで初回起動をする方法については富士通グループ営業または富士通販売パートナーまでお問い合わせください。
- *11: 指紋認証機能付き電源ボタンの指紋認証はWindows Hello専用です。AuthConductor Client Basicを含むAuthConductorシリーズ、SMARTACCESSシリーズではお使いになれません。

[注] インテル® Core™ i5-1335U搭載モデルは、官公庁・自治体・教育機関・SOHO・個人事業主様向けです。

ドライバースディスクは標準添付されません。ご使用する際はストレージ内に格納されているデータをDVD-R媒体に書き出すか、カスタムメイドメニューから選択ください。

■変更/追加オプション 型名・価格一覧

項目	品名	型名	提供時期	希望小売価格 (円、税別)	備考	
メモリ	① メモリ変更8GB→16GB (オンボード/LPDDR5 SDRAM) *1	FMCPRC1AH	本体と同期	109,400	本体のメモリ構成を16GB (オンボード)に変更します。 【Core i5-1345U搭載モデルのみ選択可能】	
	② メモリ変更8GB→16GB (オンボード/LPDDR5 SDRAM) *1	FMCPRC1AK	本体と同期	109,400	本体のメモリ構成を16GB (オンボード)に変更します。 【Core i5-1335U搭載モデルのみ選択可能】	
ストレージ	③ SSD変更暗号化機能付フラッシュメモリ (DRAM-less SSD/PCIe NVMe) 256GB→暗号化機能付フラッシュメモリ (DRAM-less SSD/PCIe NVMe) 512GB *1	FMCHDD17M	本体と同期	64,400	標準の暗号化機能付フラッシュメモリ (DRAM-less SSD/PCIe NVMe) 256GBを暗号化機能付フラッシュメモリ (DRAM-less SSD/PCIe NVMe) 512GBに変更します。 Opalには対応していません。	
	④ SSD変更暗号化機能付フラッシュメモリ (DRAM-less SSD/PCIe NVMe) 256GB→暗号化機能付フラッシュメモリ (SSD/PCIe NVMe) 1TB *1	FMCHDD17R	本体と同期	180,300	標準の暗号化機能付フラッシュメモリ (DRAM-less SSD/PCIe NVMe) 256GBを暗号化機能付フラッシュメモリ (SSD/PCIe NVMe) 1TBに変更します。 Opalには対応していません。	
セキュリティ	⑤ 指紋認証機能付き電源ボタン変更 *1	FMCSEC1KD	本体と同期	13,400	通常の電源ボタンを指紋認証機能付き電源ボタンに変更します。 【標準モデルのみ選択可能】	
	⑥ 指紋認証機能付き電源ボタン変更&スマートカードスロット追加 *1	FMCSEC1KH	本体と同期	24,200	通常の電源ボタンを指紋認証機能付き電源ボタンに変更し、スマートカードスロットを追加します。 【標準モデルのみ選択可能】	
	⑦ 手のひら静脈センサー (PalmSecure-SLシリーズ互換) 追加 *1	FMCSEC1KF	本体と同期	41,100	手のひら静脈センサー (PalmSecure-SLシリーズ互換) を追加します。 【標準モデルのみ選択可能】	
	⑧ 手のひら静脈センサー (PalmSecure-SLシリーズ互換) & スマートカード追加 *1	FMCSEC1KK	本体と同期	51,900	手のひら静脈センサー (PalmSecure-SLシリーズ互換) とスマートカードを追加します。 【標準モデルのみ選択可能】	
	⑨ 手のひら静脈センサー (PalmSecure-Fシリーズ互換) 追加 *1	FMCSEC1KG	本体と同期	63,100	手のひら静脈センサー (PalmSecure-Fシリーズ互換) を追加します。 【標準モデルのみ選択可能】	
	⑩ 手のひら静脈センサー (PalmSecure-Fシリーズ互換) & スマートカード追加 *1	FMCSEC1KL	本体と同期	73,900	手のひら静脈センサー (PalmSecure-Fシリーズ互換) とスマートカードを追加します。 【標準モデルのみ選択可能】	
	⑪ 指紋認証機能付き電源ボタン変更 *1	FMCSEC1KM	本体と同期	13,400	通常の電源ボタンを指紋認証機能付き電源ボタンに変更します。 【無線WAN (LTE) モデルのみ選択可能】	
	⑫ 指紋認証機能付き電源ボタン変更&スマートカードスロット追加 *1	FMCSEC1KS	本体と同期	24,200	通常の電源ボタンを指紋認証機能付き電源ボタンに変更し、スマートカードスロットを追加します。 【無線WAN (LTE) モデルのみ選択可能】	
	⑬ 手のひら静脈センサー (PalmSecure-SLシリーズ互換) 追加 *1	FMCSEC1KP	本体と同期	41,100	手のひら静脈センサー (PalmSecure-SLシリーズ互換) を追加します。 【無線WAN (LTE) モデルのみ選択可能】	
	⑭ 手のひら静脈センサー (PalmSecure-SLシリーズ互換) & スマートカード追加 *1	FMCSEC1KV	本体と同期	51,900	手のひら静脈センサー (PalmSecure-SLシリーズ互換) とスマートカードを追加します。 【無線WAN (LTE) モデルのみ選択可能】	
	⑮ 手のひら静脈センサー (PalmSecure-Fシリーズ互換) 追加 *1	FMCSEC1KR	本体と同期	63,100	手のひら静脈センサー (PalmSecure-Fシリーズ互換) を追加します。 【無線WAN (LTE) モデルのみ選択可能】	
	⑯ 手のひら静脈センサー (PalmSecure-Fシリーズ互換) & スマートカード追加 *1	FMCSEC1KW	本体と同期	73,900	手のひら静脈センサー (PalmSecure-Fシリーズ互換) とスマートカードを追加します。 【無線WAN (LTE) モデルのみ選択可能】	
	ポインティングデバイス	⑰ マウス添付 (光学式)	FMCPD01X	本体と同期	3,900	USB接続の光学式マウス (スクロール機能付、FMV-MO316同等品) を添付します。
		⑱ マウス添付 (レーザー式)	FMCPD01Y	本体と同期	6,600	USB接続のレーザー式小型マウス (スクロール機能付、FMV-MO506同等品) を添付します。
	バッテリー / ACアダプタ	⑲ バッテリーパック変更 標準→大容量 *1	FMCBAT02D	本体と同期	6,400	標準添付の標準バッテリー (2セル/31Wh) を大容量バッテリー (4セル/64Wh) に変更します。 【標準モデルのみ選択可能】
	アプリケーション ★1	⑳ Microsoft Office Home & Business 2024追加 *1	FMCAPL078	2024.10/上	62,400	Microsoft Office Home & Business 2024を追加します。
リカバリメディア	㉑ リカバリデータディスク+ドライバースディスク追加 *1*2	FMCRDD2A1	2024.10/上	3,700	Windows 11 Pro (64bit) 用のリカバリディスクセットを添付します。 【標準モデルのみ選択可能】	
	㉒ リカバリデータディスク+ドライバースディスク追加 *1*2	FMCRDD2A2	2024.10/上	3,700	Windows 11 Pro (64bit) 用のリカバリディスクセットを添付します。 【無線WAN (LTE) モデルのみ選択可能】	
オプション添付品	㉓ プライバシーフィルター添付	FMCAAC05X	本体と同期	17,300	覗き見防止用プライバシーフィルター。	
保証拡張	㉔ PC Sustainability Support Service Basic (ノートパソコン用) 3年 *1	FMCNSUF31	本体と同期	55,000	予兆保守サービス、Basic版、3年間	
	㉕ PC Sustainability Support Service Basic (ノートパソコン用) 4年 *1	FMCNSUF41	本体と同期	66,000	予兆保守サービス、Basic版、4年間	
	㉖ PC Sustainability Support Service Basic (ノートパソコン用) 5年 *1	FMCNSUF51	本体と同期	80,000	予兆保守サービス、Basic版、5年間	
	㉗ PC Sustainability Support Service Premium (ノートパソコン用) 3年 *1	FMCNSUG31	本体と同期	66,000	予兆保守サービス、Premium版、3年間	
	㉘ PC Sustainability Support Service Premium (ノートパソコン用) 4年 *1	FMCNSUG41	本体と同期	83,000	予兆保守サービス、Premium版、4年間	
	㉙ PC Sustainability Support Service Premium (ノートパソコン用) 5年 *1	FMCNSUG51	本体と同期	100,000	予兆保守サービス、Premium版、5年間	
	㉚ 保証拡張 (3年間パーツ保証+1年目翌営業日以降訪問修理) *1	FMCNSUP04J	本体と同期	3,800	標準保証 (1年パーツ保証+1年目引取修理) を1年目翌営業日以降訪問修理&3年間パーツ保証に拡張します。保証拡張 (3年間パーツ保証+1年目翌営業日以降訪問修理) 規定の書面を同梱。	
	㉛ 保証延長パック (3年間翌営業日以降訪問修理)	FMCNSUB31	本体と同期	15,000	標準保証 (1年パーツ保証+1年目引取修理) を3年間翌営業日以降訪問修理&3年間パーツ保証に延長します。	
	㉜ 保証延長パック (4年間翌営業日以降訪問修理)	FMCNSUB41	本体と同期	24,000	標準保証 (1年パーツ保証+1年目引取修理) を4年間翌営業日以降訪問修理&4年間パーツ保証に延長します。	
	㉝ 保証延長パック (5年間翌営業日以降訪問修理)	FMCNSUB51	本体と同期	36,000	標準保証 (1年パーツ保証+1年目引取修理) を5年間翌営業日以降訪問修理&5年間パーツ保証に延長します。	
	㉞ 保証延長パック (3年間引取修理)	FMCNSUC31	本体と同期	14,000	標準保証 (1年パーツ保証+1年目引取修理) を3年間引取修理&3年間パーツ保証に延長します。	
	㉟ 保証延長パック (4年間引取修理)	FMCNSUC41	本体と同期	22,000	標準保証 (1年パーツ保証+1年目引取修理) を4年間引取修理&4年間パーツ保証に延長します。	
	㊱ 保証延長パック (5年間引取修理)	FMCNSUC51	本体と同期	32,000	標準保証 (1年パーツ保証+1年目引取修理) を5年間引取修理&5年間パーツ保証に延長します。	

注) 前ページにて別途注釈がある場合を除き、選択できるカスタムメイドオプションは、各項目につき1点のみです。複数の選択はできません。また、カスタムメイドオプションの単独出荷はできません (購入後の変更・追加はできません)。
 *1) 単体オプション品のご用意がなかったため、本体ご購入後は一切組み込み・変更ができなくなってしまうメニューです。必要のある場合は本体ご注文時に同時にご注文ください。
 *2) 再セットアップ用のリカバリイメージはストレージ内に格納されています。リカバリイメージとリカバリデータディスクについての詳細はP3をご確認ください。
 ★1) 本Officeにはプロダクトキーを記載したライセンスカードは添付されません。本Officeは、出荷時に64bit版がプリインストールされています。32bit版のインストールはできません。本Officeをご利用になる場合は、インターネット接続が常に必要です。ご購入PCでのみ使用許諾されます。最新の状態でお使いいただくためには、インターネットへの接続が必要になります。グループポリシーはサポートしていません。再インストール時は、Microsoftストアから再インストール用モジュールをダウンロードする必要があります。Windows 10 Enterprise LTSCでは本Officeをご利用いただけません。
 マニュアル (製品ガイド) は富士通製品情報ページ (https://jp.fujitsu.com/platform/pc/) にて提供しております。
 *別売の運用・保守サービス [SupportDesk] をご用意しております。詳しくはP50～P54をご覧ください。

A9 LIFEBOOK U9414/R (ピクトブラック)*12

無線WAN (CLEARSURE Next対応*5) モデルあり

14.0型ウルトラ・スリムモバイル



【 部分の構成パターンに対して、カスタムメイドで仕様の変更・追加が可能です。】

	型名	希望小売価格 (円、税別)	提供時期	OS	CPU	液晶/カメラ/ マイク	メモリ	ストレージ	光学 ドライブ	セキュリティ	ポインティング デバイス	キーボード	通信	バッテリー/ ACアダプタ	アプリケー ション	リカバリ メディア	オプション 添付品	保証拡張																													
標準モデル	Evo™ & Secured-core PC 対応モデル*2*11	FMVU73002*3	857,300	2024. 9/下	Windows 11 Pro (64bit)*10*13	14.0型WUXGA (タッチパネル) & Webカメラ 顔認証 対応&マイク	16GB (オンボード)	暗号化 フラッシュ メモリ 512GB (DRAM- less SSD/ PCIe NVMe) *6	—	セキュリティ チップ (TPM 2.0) 標準搭載	フラット ポイント	JIS配列キー ボード (バックライト 機能付アイソ レーションキー ボード)	LAN (1000BASE-T) + 802.11 ax 無線LAN + Bluetooth *1	大容量 バッテリー*8 & 標準 Type-C ACアダプタ (65W)	—	—	—	標準保証 1年/パーツ 保証 + 1年引取 修理																													
		FMVU73001	838,300																																												
	Thunderbolt™ 4対応モデル	Secured-core PC 対応モデル*2*14	FMVU73004*3			570,100	14.0型WUXGA (タッチパネル) & Webカメラ 顔認証 対応&マイク	8GB (オンボード)				暗号化 フラッシュ メモリ 256GB (DRAM- less SSD/ PCIe NVMe) *6	JIS配列キー ボード (バックライト 機能付アイソ レーションキー ボード)						LAN (1000BASE-T) + 802.11 ax 無線LAN + Bluetooth *1	—	—	—	—	—	—	—	—	—	—																		
			FMVU73003			551,100																																									
		Thunderbolt™ 4対応モデル	Thunderbolt™ 4対応モデル			FMVU73012*3	787,500	14.0型WUXGA (タッチパネル) & Webカメラ 顔認証 対応&マイク				16GB (オンボード)	暗号化 フラッシュ メモリ 256GB (DRAM- less SSD/ PCIe NVMe) *6						JIS配列キー ボード (バックライト 機能付アイソ レーションキー ボード)	LAN (1000BASE-T) + 802.11 ax 無線LAN + Bluetooth *1	—	—	—	—	—	—	—	—	—	—	—																
						FMVU73011	768,500																																								
						FMVU73014*3	564,700																									14.0型WUXGA (タッチパネル) & Webカメラ 顔認証 対応&マイク	8GB (オンボード)	JIS配列キー ボード (バックライト 機能付アイソ レーションキー ボード)	LAN (1000BASE-T) + 802.11 ax 無線LAN + Bluetooth *1	—	—	—	—	—	—	—	—	—	—	—	
						FMVU73013	545,700																																								
						FMVU73016*3	559,500																									14.0型WUXGA (タッチパネル) & Webカメラ 顔認証 対応&マイク	16GB (オンボード)	JIS配列キー ボード (バックライト 機能付アイソ レーションキー ボード)	LAN (1000BASE-T) + 802.11 ax 無線LAN + Bluetooth *1	—	—	—	—	—	—	—	—	—	—	—	—
						FMVU73015	540,500																																								
無線WAN (5G)モデル*11	Evo™ & Secured-core PC 対応モデル*2*14	FMVU73006*3	1,001,700	2024. 9/下	Windows 11 Pro (64bit)*10*13	14.0型WUXGA (タッチパネル) & Webカメラ 顔認証 対応&マイク	16GB (オンボード)	暗号化 フラッシュ メモリ 512GB (DRAM- less SSD/ PCIe NVMe) *6	—	セキュリティ チップ (TPM 2.0) 標準搭載	フラット ポイント	JIS配列キー ボード (バックライト 機能付アイソ レーションキー ボード)	LAN (1000BASE-T) + 802.11 ax 無線LAN + Bluetooth *1	大容量 バッテリー*8 & 標準 Type-C ACアダプタ (65W)	—	—	—	標準保証 1年/パーツ 保証 + 1年引取 修理																													
		FMVU73005	982,700																																												
	Thunderbolt™ 4対応モデル	Thunderbolt™ 4対応モデル	FMVU73008*3			714,500	14.0型WUXGA (タッチパネル) & Webカメラ 顔認証 対応&マイク	8GB (オンボード)				暗号化 フラッシュ メモリ 256GB (DRAM- less SSD/ PCIe NVMe) *6	JIS配列キー ボード (バックライト 機能付アイソ レーションキー ボード)						LAN (1000BASE-T) + 802.11 ax 無線LAN + Bluetooth *1	—	—	—	—	—	—	—	—	—	—	—																	
			FMVU73007			695,500																																									
			FMVU7301E*3			931,900																									14.0型WUXGA (タッチパネル) & Webカメラ 顔認証 対応&マイク	16GB (オンボード)	暗号化 フラッシュ メモリ 256GB (DRAM- less SSD/ PCIe NVMe) *6	JIS配列キー ボード (バックライト 機能付アイソ レーションキー ボード)	LAN (1000BASE-T) + 802.11 ax 無線LAN + Bluetooth *1	—	—	—	—	—	—	—	—	—	—		
			FMVU7301D			912,900																																									
			FMVU7301G*3			709,100																									14.0型WUXGA (タッチパネル) & Webカメラ 顔認証 対応&マイク	8GB (オンボード)	JIS配列キー ボード (バックライト 機能付アイソ レーションキー ボード)	LAN (1000BASE-T) + 802.11 ax 無線LAN + Bluetooth *1	—	—	—	—	—	—	—	—	—	—	—	—	
			FMVU7301F			690,100																																									
			FMVU7301J*3			703,900																									14.0型WUXGA (タッチパネル) & Webカメラ 顔認証 対応&マイク	16GB (オンボード)	暗号化 フラッシュ メモリ 256GB (DRAM- less SSD/ PCIe NVMe) *6	JIS配列キー ボード (バックライト 機能付アイソ レーションキー ボード)	LAN (1000BASE-T) + 802.11 ax 無線LAN + Bluetooth *1	—	—	—	—	—	—	—	—	—	—	—	—
			FMVU7301H			684,900																																									

【 部分の構成パターンに対して、カスタムメイドで仕様の変更・追加が可能です。】

	型名	希望小売価格 (円、税別)	提供時期	OS	CPU	液晶/カメラ/ マイク	メモリ	ストレージ	光学 ドライブ	セキュリティ	ポインティング デバイス	キーボード	通信	バッテリー/ ACアダプタ	アプリケー ション	リカバリ メディア	オプション 添付品	保証拡張
無線 WAN (LTE) 付モデル *フ	Thunderbolt™ 4対応モデル																	
	FMVU73018 *3	841,700	2024. 9/下	Windows 11 Pro (64bit) *10*13	インテル® Core™ Ultra 7 165H	14.0型WUXGA (タッチパネル) & Webカメラ 標準搭載 対応 & マイク	16GB (オンボード)	暗号化 フラッシュ メモリ 256GB (DRAM- less SSD/ PCIe NVMe) *6	—	セキュリティ チップ (TPM 2.0) 標準搭載	フラット ポイント	JIS配列キー ボード (バックライト 機能付アイソ レーションキー ボード)	LAN (1000BASE-T) + 802.11 ax 無線LAN インテル vPro® Enterprise プラットフォーム 対応 + Bluetooth + 無線WAN(LTE) *1	大容量 バッテリー*8 & 標準 Type-C ACアダプタ (65W)	—	—	—	標準保証 1年/パーツ 保証 + 1年引取 修理
	FMVU73017	822,700			インテル® Core™ Ultra 5 165H	14.0型WUXGA & Webカメラ 標準搭載 対応 & マイク	JIS配列キー ボード (アイソレー ションキー ボード)					LAN (1000BASE-T) + 802.11 ax 無線LAN + Bluetooth + 無線WAN(LTE) *1						
	FMVU7301A *3	618,900			インテル® Core™ Ultra 5 135U	14.0型WUXGA & Webカメラ 標準搭載 対応 & マイク	JIS配列キー ボード (アイソレー ションキー ボード)					LAN (1000BASE-T) + 802.11 ax 無線LAN + Bluetooth + 無線WAN(LTE) *1						
	FMVU73019	599,900			インテル® Core™ Ultra 5 135U	14.0型WUXGA & Webカメラ 標準搭載 対応 & マイク	JIS配列キー ボード (アイソレー ションキー ボード)					LAN (1000BASE-T) + 802.11 ax 無線LAN + Bluetooth + 無線WAN(LTE) *1						
	FMVU7301C *3	613,700			インテル® Core™ Ultra 5 125U	14.0型WUXGA & Webカメラ 標準搭載 対応 & マイク	JIS配列キー ボード (アイソレー ションキー ボード)					LAN (1000BASE-T) + 802.11 ax 無線LAN + Bluetooth + 無線WAN(LTE) *1						
FMVU7301B	594,700	インテル® Core™ Ultra 5 125U			14.0型WUXGA & Webカメラ 標準搭載 対応 & マイク	JIS配列キー ボード (アイソレー ションキー ボード)	LAN (1000BASE-T) + 802.11 ax 無線LAN + Bluetooth + 無線WAN(LTE) *1											

■変更/追加オプション 型名・価格一覧 (メモリ~セキュリティ)

項目	品名	型名	提供時期	希望小売価格 (円、税別)	適用機種			備考
					Evo™ & Secured-core PC対応モデル	Secured-core PC対応モデル	Thunderbolt™ 4 対応モデル	
メモリ	① メモリ変更16GB→32GB (オンボード/LPDDR5X SDRAM) *1	FMCPRC1A5	本体と同期	173,900	●	—	—	本体のメモリ構成を32GB(オンボード)に変更します。 【Evo™ & Secured-core PC対応モデルのみ選択可能】
	② メモリ変更16GB→64GB (オンボード/LPDDR5X SDRAM) *1	FMCPRC1A6	本体と同期	447,200	●	—	—	本体のメモリ構成を64GB(オンボード)に変更します。 【Evo™ & Secured-core PC対応モデルのみ選択可能】
	③ メモリ変更8GB→16GB (オンボード/LPDDR5X SDRAM) *1	FMCPRC1A7	本体と同期	109,400	—	●	—	本体のメモリ構成を16GB(オンボード)に変更します。 【Secured-core PC対応モデルのみ選択可能】
	④ メモリ変更8GB→32GB (オンボード/LPDDR5X SDRAM) *1	FMCPRC1A8	本体と同期	283,300	—	●	—	本体のメモリ構成を32GB(オンボード)に変更します。 【Secured-core PC対応モデルのみ選択可能】
	⑤ メモリ変更16GB→32GB (オンボード/LPDDR5X SDRAM) *1	FMCPRC1A9	本体と同期	173,900	—	—	●	本体のメモリ構成を32GB(オンボード)に変更します。 【Thunderbolt™ 4対応モデルかつCore Ultra 7 165H搭載モデルのみ選択可能】
	⑥ メモリ変更16GB→64GB (オンボード/LPDDR5X SDRAM) *1	FMCPRC1AA	本体と同期	447,200	—	—	●	本体のメモリ構成を64GB(オンボード)に変更します。 【Thunderbolt™ 4対応モデルかつCore Ultra 7 165H搭載モデルのみ選択可能】
	⑦ メモリ変更8GB→16GB (オンボード/LPDDR5X SDRAM) *1	FMCPRC1AB	本体と同期	109,400	—	—	●	本体のメモリ構成を16GB(オンボード)に変更します。 【Thunderbolt™ 4対応モデルかつCore Ultra 5 135U搭載モデルのみ選択可能】
	⑧ メモリ変更8GB→32GB (オンボード/LPDDR5X SDRAM) *1	FMCPRC1AC	本体と同期	283,300	—	—	●	本体のメモリ構成を32GB(オンボード)に変更します。 【Thunderbolt™ 4対応モデルかつCore Ultra 5 135U搭載モデルのみ選択可能】
	⑨ メモリ変更8GB→16GB (オンボード/LPDDR5X SDRAM) *1	FMCPRC1AD	本体と同期	109,400	—	—	●	本体のメモリ構成を16GB(オンボード)に変更します。 【Thunderbolt™ 4対応モデルかつCore Ultra 5 125U搭載モデルのみ選択可能】
ストレージ	⑩ SSD変更暗号化機能付フラッシュメモリ (DRAM-less SSD/PCIe NVMe) 512GB→ 暗号化機能付フラッシュメモリ (SSD/PCIe NVMe) 1TB *1	FMCHDD1A4	本体と同期	115,900	●	—	—	標準の暗号化機能付フラッシュメモリ (DRAM-less SSD/PCIe NVMe) 512GBを暗号化機能付フラッシュメモリ (SSD/PCIe NVMe) 1TBに変更します。Opalには対応していません。 【Evo™ & Secured-core PC対応モデルのみ選択可能】
	⑪ SSD変更暗号化機能付フラッシュメモリ (DRAM-less SSD/PCIe NVMe) 256GB→ 暗号化機能付フラッシュメモリ (DRAM-less SSD/PCIe NVMe) 512GB *1	FMCHDD1A6	本体と同期	64,400	—	●	●	標準の暗号化機能付フラッシュメモリ (DRAM-less SSD/PCIe NVMe) 256GBを暗号化機能付フラッシュメモリ (DRAM-less SSD/PCIe NVMe) 512GBに変更します。Opalには対応していません。 【Secured-core PC対応モデル/Thunderbolt™ 4対応モデルのみ選択可能】 ※Evo™ & Secured-core PC対応モデルは選択不可。
	⑫ SSD変更暗号化機能付フラッシュメモリ (DRAM-less SSD/PCIe NVMe) 256GB→ 暗号化機能付フラッシュメモリ (SSD/PCIe NVMe) 1TB *1	FMCHDD1A7	本体と同期	180,300	—	●	●	標準の暗号化機能付フラッシュメモリ (DRAM-less SSD/PCIe NVMe) 256GBを暗号化機能付フラッシュメモリ (SSD/PCIe NVMe) 1TBに変更します。Opalには対応していません。 【Secured-core PC対応モデル/Thunderbolt™ 4対応モデルのみ選択可能】 ※Evo™ & Secured-core PC対応モデルは選択不可。
セキュリティ	⑬ 指紋認証機能付き電源ボタン変更 *1	FMCSEC1FP	本体と同期	13,400	●	—	●	通常の電源ボタンを指紋認証機能付き電源ボタンに変更します。 【Core Ultra 7 165H搭載モデルかつ標準モデルのみ選択可能】
	⑭ 指紋認証機能付き電源ボタン変更 & スマートカードスロット追加 *1	FMCSEC1FV	本体と同期	24,200	●	—	●	通常の電源ボタンを指紋認証機能付き電源ボタンに変更し、スマートカードスロットを追加します。 【Core Ultra 7 165H搭載モデルかつ標準モデルのみ選択可能】
	⑮ 手のひら静脈センサー (PalmSecure-SLシリーズ互換) 追加 *1	FMCSEC1FS	本体と同期	41,100	●	—	●	手のひら静脈センサー (PalmSecure-SLシリーズ互換) を追加します。 【Core Ultra 7 165H搭載モデルかつ標準モデルのみ選択可能】
	⑯ 手のひら静脈センサー (PalmSecure-SLシリーズ互換) & スマートカード追加 *1	FMCSEC1FX	本体と同期	51,900	●	—	●	手のひら静脈センサー (PalmSecure-SLシリーズ互換) とスマートカードを追加します。 【Core Ultra 7 165H搭載モデルかつ標準モデルのみ選択可能】
	⑰ 手のひら静脈センサー (PalmSecure-Fシリーズ互換) 追加 *1	FMCSEC1FT	本体と同期	63,100	●	—	●	手のひら静脈センサー (PalmSecure-Fシリーズ互換) を追加します。 【Core Ultra 7 165H搭載モデルかつ標準モデルのみ選択可能】
	⑱ 手のひら静脈センサー (PalmSecure-Fシリーズ互換) & スマートカード追加 *1	FMCSEC1FY	本体と同期	73,900	●	—	●	手のひら静脈センサー (PalmSecure-Fシリーズ互換) とスマートカードを追加します。 【Core Ultra 7 165H搭載モデルかつ標準モデルのみ選択可能】
	⑲ 指紋認証機能付き電源ボタン変更 *1	FMCSEC1G0	本体と同期	13,400	—	—	●	通常の電源ボタンを指紋認証機能付き電源ボタンに変更します。 【Core Ultra 7 165H搭載モデルかつ無線LAN (LTE) モデルのみ選択可能】
	⑳ 指紋認証機能付き電源ボタン変更 & スマートカードスロット追加 *1	FMCSEC1G4	本体と同期	24,200	—	—	●	通常の電源ボタンを指紋認証機能付き電源ボタンに変更し、スマートカードスロットを追加します。 【Core Ultra 7 165H搭載モデルかつ無線LAN (LTE) モデルのみ選択可能】
	㉑ 手のひら静脈センサー (PalmSecure-SLシリーズ互換) 追加 *1	FMCSEC1G2	本体と同期	41,100	—	—	●	手のひら静脈センサー (PalmSecure-SLシリーズ互換) を追加します。 【Core Ultra 7 165H搭載モデルかつ無線LAN (LTE) モデルのみ選択可能】
	㉒ 手のひら静脈センサー (PalmSecure-SLシリーズ互換) & スマートカード追加 *1	FMCSEC1G6	本体と同期	51,900	—	—	●	手のひら静脈センサー (PalmSecure-SLシリーズ互換) とスマートカードを追加します。 【Core Ultra 7 165H搭載モデルかつ無線LAN (LTE) モデルのみ選択可能】
	㉓ 手のひら静脈センサー (PalmSecure-Fシリーズ互換) 追加 *1	FMCSEC1G3	本体と同期	63,100	—	—	●	手のひら静脈センサー (PalmSecure-Fシリーズ互換) を追加します。 【Core Ultra 7 165H搭載モデルかつ無線LAN (LTE) モデルのみ選択可能】
	㉔ 手のひら静脈センサー (PalmSecure-Fシリーズ互換) & スマートカード追加 *1	FMCSEC1G7	本体と同期	73,900	—	—	●	手のひら静脈センサー (PalmSecure-Fシリーズ互換) とスマートカードを追加します。 【Core Ultra 7 165H搭載モデルかつ無線LAN (LTE) モデルのみ選択可能】
	㉕ 指紋認証機能付き電源ボタン変更 *1	FMCSEC1G8	本体と同期	13,400	●	—	●	通常の電源ボタンを指紋認証機能付き電源ボタンに変更します。 【Core Ultra 7 165H搭載モデルかつ無線LAN (5G) モデルのみ選択可能】
	㉖ 指紋認証機能付き電源ボタン変更 & スマートカードスロット追加 *1	FMCSEC1GC	本体と同期	24,200	●	—	●	通常の電源ボタンを指紋認証機能付き電源ボタンに変更し、スマートカードスロットを追加します。 【Core Ultra 7 165H搭載モデルかつ無線LAN (5G) モデルのみ選択可能】
	㉗ 手のひら静脈センサー (PalmSecure-SLシリーズ互換) 追加 *1	FMCSEC1GA	本体と同期	41,100	●	—	●	手のひら静脈センサー (PalmSecure-SLシリーズ互換) を追加します。 【Core Ultra 7 165H搭載モデルかつ無線LAN (5G) モデルのみ選択可能】
	㉘ 手のひら静脈センサー (PalmSecure-SLシリーズ互換) & スマートカード追加 *1	FMCSEC1GE	本体と同期	51,900	●	—	●	手のひら静脈センサー (PalmSecure-SLシリーズ互換) とスマートカードを追加します。 【Core Ultra 7 165H搭載モデルかつ無線LAN (5G) モデルのみ選択可能】
	㉙ 手のひら静脈センサー (PalmSecure-Fシリーズ互換) 追加 *1	FMCSEC1GB	本体と同期	63,100	●	—	●	手のひら静脈センサー (PalmSecure-Fシリーズ互換) を追加します。 【Core Ultra 7 165H搭載モデルかつ無線LAN (5G) モデルのみ選択可能】
	㉚ 手のひら静脈センサー (PalmSecure-Fシリーズ互換) & スマートカード追加 *1	FMCSEC1GF	本体と同期	73,900	●	—	●	手のひら静脈センサー (PalmSecure-Fシリーズ互換) とスマートカードを追加します。 【Core Ultra 7 165H搭載モデルかつ無線LAN (5G) モデルのみ選択可能】
	㉛ 指紋認証機能付き電源ボタン変更 *1	FMCSEC1GG	本体と同期	13,400	—	●	●	通常の電源ボタンを指紋認証機能付き電源ボタンに変更します。 【Core Ultra 5 135U/Core Ultra 5 125U搭載モデルかつ標準モデルのみ選択可能】
	㉜ 指紋認証機能付き電源ボタン変更 & スマートカードスロット追加 *1	FMCSEC1GL	本体と同期	24,200	—	●	●	通常の電源ボタンを指紋認証機能付き電源ボタンに変更し、スマートカードスロットを追加します。 【Core Ultra 5 135U/Core Ultra 5 125U搭載モデルかつ標準モデルのみ選択可能】
	㉝ 手のひら静脈センサー (PalmSecure-SLシリーズ互換) 追加 *1	FMCSEC1GJ	本体と同期	41,100	—	●	●	手のひら静脈センサー (PalmSecure-SLシリーズ互換) を追加します。 【Core Ultra 5 135U/Core Ultra 5 125U搭載モデルかつ標準モデルのみ選択可能】
	㉞ 手のひら静脈センサー (PalmSecure-SLシリーズ互換) & スマートカード追加 *1	FMCSEC1GN	本体と同期	51,900	—	●	●	手のひら静脈センサー (PalmSecure-SLシリーズ互換) とスマートカードを追加します。 【Core Ultra 5 135U/Core Ultra 5 125U搭載モデルかつ標準モデルのみ選択可能】
	㉟ 手のひら静脈センサー (PalmSecure-Fシリーズ互換) 追加 *1	FMCSEC1GK	本体と同期	63,100	—	●	●	手のひら静脈センサー (PalmSecure-Fシリーズ互換) を追加します。 【Core Ultra 5 135U/Core Ultra 5 125U搭載モデルかつ標準モデルのみ選択可能】
	㊱ 手のひら静脈センサー (PalmSecure-Fシリーズ互換) & スマートカード追加 *1	FMCSEC1GP	本体と同期	73,900	—	●	●	手のひら静脈センサー (PalmSecure-Fシリーズ互換) とスマートカードを追加します。 【Core Ultra 5 135U/Core Ultra 5 125U搭載モデルかつ標準モデルのみ選択可能】

注) P28～P30にて別途注釈がある場合を除き、選択できるカスタムメイドオプションは、各項目につき1点のみです。複数の選択はできません。また、カスタムメイドオプションの単独出荷はできません(購入後の変更・追加はできません)。
 *1) 単体オプション品のご用意が無いため、本体ご購入後は一切組み込み・変更ができなくなってしまうメニューです。必要のある場合は本体ご注文時に同時にご注文ください。
 *2) 再セットアップ用のリカバリイメージはストレージ内に格納されています。リカバリイメージとリカバリデータディスクについての詳細はP3をご確認ください。
 *3) 本Officeにはプロダクトキーを記載したライセンスカードは添付されません。本Officeは、出荷時に64bit版がプリインストールされています。32bit版のインストールはできません。本Officeをご利用になる場合は、インターネット接続が必要となります。ご購入PCでのみ使用許諾されます。最新の状態でお使いいただくためには、インターネットへの接続が必要になります。グローバルポリシーはサポートしていません。再インストール時は、Microsoftストアから再インストール用モジュールをダウンロードする必要があります。Windows 10 Enterprise LTSCでは本Officeをご利用いただけません。
 マニュアル(製品ガイド)は富士通製品情報ページ(https://jp.fujitsu.com/platform/pc/)にて提供しております。
 *別売の運用・保守サービス「SupportDesk」をご用意しております。詳しくはP50～P54をご覧ください。

■変更/追加オプション 型名・価格一覧 (セキュリティ~保証拡張)

項目	品名	型名	提供時期	希望小売価格 (円、税別)	適用機種			備考
					Evo™ & Secured-core PC対応モデル	Secured-core PC対応モデル	Thunderbolt™ 4対応モデル	
セキュリティ	③⑩ 指紋認証機能付き電源ボタン変更 *1	FMCSEC1GR	本体と同期	13,400	—	—	●	通常の電源ボタンを指紋認証機能付き電源ボタンに変更します。 【Core Ultra 5 135U/Core Ultra 5 125U搭載モデルかつ無線LAN (LTE) モデルのみ選択可能】
	③⑪ 指紋認証機能付き電源ボタン変更&スマートカードスロット追加 *1	FMCSEC1GW	本体と同期	24,200	—	—	●	通常の電源ボタンを指紋認証機能付き電源ボタンに変更し、スマートカードスロットを追加します。 【Core Ultra 5 135U/Core Ultra 5 125U搭載モデルかつ無線LAN (LTE) モデルのみ選択可能】
	③⑫ 手のひら静脈センサー (PalmSecure-SLシリーズ互換) 追加 *1	FMCSEC1GT	本体と同期	41,100	—	—	●	手のひら静脈センサー (PalmSecure-SLシリーズ互換) を追加します。 【Core Ultra 5 135U/Core Ultra 5 125U搭載モデルかつ無線LAN (LTE) モデルのみ選択可能】
	④⑩ 手のひら静脈センサー (PalmSecure-SLシリーズ互換) &スマートカード追加 *1	FMCSEC1GY	本体と同期	51,900	—	—	●	手のひら静脈センサー (PalmSecure-SLシリーズ互換) とスマートカードを追加します。 【Core Ultra 5 135U/Core Ultra 5 125U搭載モデルかつ無線LAN (LTE) モデルのみ選択可能】
	④⑪ 手のひら静脈センサー (PalmSecure-Fシリーズ互換) 追加 *1	FMCSEC1GV	本体と同期	63,100	—	—	●	手のひら静脈センサー (PalmSecure-Fシリーズ互換) を追加します。 【Core Ultra 5 135U/Core Ultra 5 125U搭載モデルかつ無線LAN (LTE) モデルのみ選択可能】
	④⑫ 手のひら静脈センサー (PalmSecure-Fシリーズ互換) &スマートカード追加 *1	FMCSEC1H0	本体と同期	73,900	—	—	●	手のひら静脈センサー (PalmSecure-Fシリーズ互換) とスマートカードを追加します。 【Core Ultra 5 135U/Core Ultra 5 125U搭載モデルかつ無線LAN (LTE) モデルのみ選択可能】
	④⑬ 指紋認証機能付き電源ボタン変更 *1	FMCSEC1H1	本体と同期	13,400	—	●	●	通常の電源ボタンを指紋認証機能付き電源ボタンに変更します。 【Core Ultra 5 135U/Core Ultra 5 125U搭載モデルかつ無線LAN (5G) モデルのみ選択可能】
	④⑭ 指紋認証機能付き電源ボタン変更&スマートカードスロット追加 *1	FMCSEC1H5	本体と同期	24,200	—	●	●	通常の電源ボタンを指紋認証機能付き電源ボタンに変更し、スマートカードスロットを追加します。 【Core Ultra 5 135U/Core Ultra 5 125U搭載モデルかつ無線LAN (5G) モデルのみ選択可能】
	④⑮ 手のひら静脈センサー (PalmSecure-SLシリーズ互換) 追加 *1	FMCSEC1H3	本体と同期	41,100	—	●	●	手のひら静脈センサー (PalmSecure-SLシリーズ互換) を追加します。 【Core Ultra 5 135U/Core Ultra 5 125U搭載モデルかつ無線LAN (5G) モデルのみ選択可能】
	④⑯ 手のひら静脈センサー (PalmSecure-SLシリーズ互換) &スマートカード追加 *1	FMCSEC1H7	本体と同期	51,900	—	●	●	手のひら静脈センサー (PalmSecure-SLシリーズ互換) とスマートカードを追加します。 【Core Ultra 5 135U/Core Ultra 5 125U搭載モデルかつ無線LAN (5G) モデルのみ選択可能】
	④⑰ 手のひら静脈センサー (PalmSecure-Fシリーズ互換) 追加 *1	FMCSEC1H4	本体と同期	63,100	—	●	●	手のひら静脈センサー (PalmSecure-Fシリーズ互換) を追加します。 【Core Ultra 5 135U/Core Ultra 5 125U搭載モデルかつ無線LAN (5G) モデルのみ選択可能】
	④⑱ 手のひら静脈センサー (PalmSecure-Fシリーズ互換) &スマートカード追加 *1	FMCSEC1H8	本体と同期	73,900	—	●	●	手のひら静脈センサー (PalmSecure-Fシリーズ互換) とスマートカードを追加します。 【Core Ultra 5 135U/Core Ultra 5 125U搭載モデルかつ無線LAN (5G) モデルのみ選択可能】
ポインティングデバイス	④⑲ マウス添付 (光学式)	FMCPTD01X	本体と同期	3,900	●	●	●	USB接続の光学式マウス (スクロール機能付、FMV-MO316同等品) を添付します。
	④⑳ マウス添付 (レーザー式)	FMCPTD01Y	本体と同期	6,600	●	●	●	USB接続のレーザー式小型マウス (スクロール機能付、FMV-MO506同等品) を添付します。
アプリケーション★1	⑤① Microsoft Office Home & Business 2024 追加 *1	FMCAPL078	2024.10/上	62,400	●	●	●	Microsoft Office Home & Business 2024を追加します。
リカバリメディア	⑤② リカバリデータディスク+ドライバズディスク追加 *1*2	FMCRRDD29T	2024.10/上	3,700	●	●	—	Windows 11 Pro (64bit) 用のリカバリディスクセットを添付します。 【Evo™ & Secured-core PC対応モデル/Secured-core PC対応モデルかつ標準モデルのみ選択可能】
	⑤③ リカバリデータディスク+ドライバズディスク追加 *1*2	FMCRRDD29V	2024.10/上	3,700	—	—	●	Windows 11 Pro (64bit) 用のリカバリディスクセットを添付します。 【Thunderbolt™ 4対応モデルかつ標準モデルのみ選択可能】
	⑤④ リカバリデータディスク+ドライバズディスク追加 *1*2	FMCRRDD29W	2024.10/上	3,700	—	—	●	Windows 11 Pro (64bit) 用のリカバリディスクセットを添付します。 【Thunderbolt™ 4対応モデルかつ無線LAN (LTE) モデルのみ選択可能】
	⑤⑤ リカバリデータディスク+ドライバズディスク追加 *1*2	FMCRRDD29X	2024.10/上	3,700	●	●	—	Windows 11 Pro (64bit) 用のリカバリディスクセットを添付します。 【Evo™ & Secured-core PC対応モデル/Secured-core PC対応モデルかつ無線LAN (5G) モデルのみ選択可能】
	⑤⑥ リカバリデータディスク+ドライバズディスク追加 *1*2	FMCRRDD29Y	2024.10/上	3,700	—	—	●	Windows 11 Pro (64bit) 用のリカバリディスクセットを添付します。 【Thunderbolt™ 4対応モデルかつ無線LAN (5G) モデルのみ選択可能】
オプション添付品	⑤⑦ プライバシーフィルター添付	FMCACC05W	本体と同期	17,900	●	●	●	覗き見防止用プライバシーフィルター。 【タッチパネル非搭載モデルのみ選択可能】
保証拡張	⑤⑧ PC Sustainability Support Service Basic (ノートパソコン用) 3年 *1	FMCNSUF31	本体と同期	55,000	●	●	●	予兆保守サービス、Basic版、3年間
	⑤⑨ PC Sustainability Support Service Basic (ノートパソコン用) 4年 *1	FMCNSUF41	本体と同期	66,000	●	●	●	予兆保守サービス、Basic版、4年間
	⑤⑩ PC Sustainability Support Service Basic (ノートパソコン用) 5年 *1	FMCNSUF51	本体と同期	80,000	●	●	●	予兆保守サービス、Basic版、5年間
	⑤⑪ PC Sustainability Support Service Premium (ノートパソコン用) 3年 *1	FMCNSUG31	本体と同期	66,000	●	●	●	予兆保守サービス、Premium版、3年間
	⑤⑫ PC Sustainability Support Service Premium (ノートパソコン用) 4年 *1	FMCNSUG41	本体と同期	83,000	●	●	●	予兆保守サービス、Premium版、4年間
	⑤⑬ PC Sustainability Support Service Premium (ノートパソコン用) 5年 *1	FMCNSUG51	本体と同期	100,000	●	●	●	予兆保守サービス、Premium版、5年間
	⑤⑭ 保証拡張 (3年間パーツ保証+1年日翌営業日訪問修理) *1	FMCNSUP04J	本体と同期	3,800	●	●	●	標準保証 (1年/パーツ保証+1年引取修理) を1年目翌営業日以降訪問修理&3年間パーツ保証に拡張します。保証拡張 (3年間/パーツ保証+1年日翌営業日訪問修理) 規定の書面を同梱。
	⑤⑮ 保証延長パック (3年間翌営業日以降訪問修理)	FMCNSUB31	本体と同期	15,000	●	●	●	標準保証 (1年/パーツ保証+1年引取修理) を3年間翌営業日以降訪問修理&3年間パーツ保証に延長します。
	⑤⑯ 保証延長パック (4年間翌営業日以降訪問修理)	FMCNSUB41	本体と同期	24,000	●	●	●	標準保証 (1年/パーツ保証+1年引取修理) を4年間翌営業日以降訪問修理&4年間パーツ保証に延長します。
	⑤⑰ 保証延長パック (5年間翌営業日以降訪問修理)	FMCNSUB51	本体と同期	36,000	●	●	●	標準保証 (1年/パーツ保証+1年引取修理) を5年間翌営業日以降訪問修理&5年間パーツ保証に延長します。
	⑤⑱ 保証延長パック (3年間引取修理)	FMCNSUC31	本体と同期	14,000	●	●	●	標準保証 (1年/パーツ保証+1年引取修理) を3年間引取修理&3年間パーツ保証に延長します。
	⑤⑲ 保証延長パック (4年間引取修理)	FMCNSUC41	本体と同期	22,000	●	●	●	標準保証 (1年/パーツ保証+1年引取修理) を4年間引取修理&4年間パーツ保証に延長します。
⑤㉑ 保証延長パック (5年間引取修理)	FMCNSUC51	本体と同期	32,000	●	●	●	標準保証 (1年/パーツ保証+1年引取修理) を5年間引取修理&5年間パーツ保証に延長します。	

注) P28～P30にて別途注釈がある場合を除き、選択できるカスタムメイドオプションは、各項目につき1点のみです。複数の選択はできません。また、カスタムメイドオプションの単独出荷はできません (購入後の変更・追加はできません)。
 *1) 単体オプション品のご用意がないため、本体ご購入後は一切組み込み・変更ができなくなってしまうメニューです。必要のある場合は本体ご注文時に同時にご注文ください。
 *2) 再セットアップ用のリカバリイメージはストレージ内に格納されています。リカバリイメージとリカバリデータディスクについての詳細はP3をご覧ください。
 ★1) 本Officeにはプロダクトキーを記載したライセンスカードは添付されません。本Officeは、出荷時に64bit版がプリインストールされています。32bit版のインストールはできません。本Officeをご利用になる場合は、インターネット接続が常に必要です。ご購入PCでのみ使用許諾されます。最新の状態でお使いいただくためには、インターネットへの接続が必要になります。グループポリシーはサポートしていません。再インストール時は、Microsoftストアから再インストール用モジュールをダウンロードする必要があります。Windows 10 Enterprise LTSCでは本Officeをご利用いただけません。
 マニュアル (製品ガイド) は富士通製品情報ページ (https://jp.fujitsu.com/platform/pc/) にて提供しております。
 *別売の運用・保守サービス「SupportDesk」をご用意しております。詳しくはP50～P54をご覧ください。

A10 LIFEBOOK U9414/R (シルバーホワイト) *10

無線WAN (CLEARSURE Next対応*4) モデルあり

14.0型ウルトラ・スリムモバイル



【 部分の構成パターンに対して、カスタムメイドで仕様の変更・追加が可能です。】

	型名	希望小売価格 (円、税別)	提供時期	OS	CPU	液晶/カメラ/マイク	メモリ	ストレージ	光学ドライブ	セキュリティ	ポインティングデバイス	キーボード	通信	バッテリー/ACアダプタ	アプリケーション	リカバリメディア	オプション添付品	保証拡張				
標準モデル	FMVU73022*3	799,000	2024.9/下	Windows 11 Pro (64bit) *2*11	インテル® Core™ Ultra 7 165H	14.0型WUXGA (タッチパネル) & Webカメラ (顔認証対応) & マイク	16GB (オンボード)	暗号化フラッシュメモリ 256GB (DRAM-less SSD/PCIe NVMe) *5	—	セキュリティチップ (TPM 2.0) 標準搭載	フラットポイント	JIS配列キーボード (バックライト機能付) アイソレーションキーボード	LAN (1000BASE-T) + 802.11 ax 無線LAN インテル® vPro® Enterprise プラトフォーム対応 + Bluetooth *1	大容量バッテリー*7 & 標準 Type-C ACアダプタ (65W)	—	—	—	標準保証 1年/パーツ保証 + 1年引取修理				
	FMVU73021	780,000				14.0型WUXGA (タッチパネル) & Webカメラ (顔認証対応) & マイク																
	FMVU73024*3	576,200				インテル® Core™ Ultra 5 135U	14.0型WUXGA (タッチパネル) & Webカメラ (顔認証対応) & マイク												8GB (オンボード)	JIS配列キーボード (アイソレーションキーボード)	LAN (1000BASE-T) + 802.11 ax 無線LAN + Bluetooth *1	
	FMVU73023	557,200					14.0型WUXGA (タッチパネル) & Webカメラ (顔認証対応) & マイク															
	FMVU73026*3	571,000				インテル® Core™ Ultra 5 125U	14.0型WUXGA (タッチパネル) & Webカメラ (顔認証対応) & マイク												16GB (オンボード)	JIS配列キーボード (バックライト機能付) アイソレーションキーボード	LAN (1000BASE-T) + 802.11 ax 無線LAN + Bluetooth *1	
	FMVU73025	552,000					14.0型WUXGA (タッチパネル) & Webカメラ (顔認証対応) & マイク															
Thunderbolt™ 4対応モデル	FMVU7302E*3	943,400			無線WAN (5G) モデルあり	インテル® Core™ Ultra 7 165H	14.0型WUXGA (タッチパネル) & Webカメラ (顔認証対応) & マイク					16GB (オンボード)	JIS配列キーボード (アイソレーションキーボード)						LAN (1000BASE-T) + 802.11 ax 無線LAN + Bluetooth + 無線WAN (5G) *1			
	FMVU7302D	924,400					14.0型WUXGA (タッチパネル) & Webカメラ (顔認証対応) & マイク															
	FMVU7302G*3	720,600					インテル® Core™ Ultra 5 135U					14.0型WUXGA (タッチパネル) & Webカメラ (顔認証対応) & マイク								8GB (オンボード)	JIS配列キーボード (アイソレーションキーボード)	LAN (1000BASE-T) + 802.11 ax 無線LAN + Bluetooth + 無線WAN (5G) *1
	FMVU7302F	701,600										14.0型WUXGA (タッチパネル) & Webカメラ (顔認証対応) & マイク										
	FMVU7302J*3	715,400					インテル® Core™ Ultra 5 125U					14.0型WUXGA (タッチパネル) & Webカメラ (顔認証対応) & マイク								16GB (オンボード)	JIS配列キーボード (バックライト機能付) アイソレーションキーボード	LAN (1000BASE-T) + 802.11 ax 無線LAN + Bluetooth + 無線WAN (5G) *1
	FMVU7302H	696,400										14.0型WUXGA (タッチパネル) & Webカメラ (顔認証対応) & マイク										
無線WAN (LTE) モデルあり	FMVU73028*3	853,200	無線WAN (LTE) モデルあり	インテル® Core™ Ultra 7 165H	14.0型WUXGA (タッチパネル) & Webカメラ (顔認証対応) & マイク	16GB (オンボード)	JIS配列キーボード (バックライト機能付) アイソレーションキーボード	LAN (1000BASE-T) + 802.11 ax 無線LAN インテル® vPro® Enterprise プラトフォーム対応 + Bluetooth + 無線WAN (LTE) *1														
	FMVU73027	834,200			14.0型WUXGA (タッチパネル) & Webカメラ (顔認証対応) & マイク																	
	FMVU7302A*3	630,400			インテル® Core™ Ultra 5 135U	14.0型WUXGA (タッチパネル) & Webカメラ (顔認証対応) & マイク			8GB (オンボード)	JIS配列キーボード (アイソレーションキーボード)	LAN (1000BASE-T) + 802.11 ax 無線LAN + Bluetooth + 無線WAN (LTE) *1											
	FMVU73029	611,400				14.0型WUXGA (タッチパネル) & Webカメラ (顔認証対応) & マイク																
	FMVU7302C*3	625,200			インテル® Core™ Ultra 5 125U	14.0型WUXGA (タッチパネル) & Webカメラ (顔認証対応) & マイク			16GB (オンボード)	JIS配列キーボード (アイソレーションキーボード)	LAN (1000BASE-T) + 802.11 ax 無線LAN + Bluetooth + 無線WAN (LTE) *1											
	FMVU7302B	606,200				14.0型WUXGA (タッチパネル) & Webカメラ (顔認証対応) & マイク																

▶▶▶ 本体・カスタムメイド型名・価格一覧

各変更/追加メニュー①~⑬の型名/価格等詳細につきましては「**変更/追加オプション型名・価格一覧**」をご確認ください。

U9414/R (シルバーホワイト)
無線WAN (CLEARSURE Next対応*4) モデルあり
の**カスタムメイド**

液晶/カメラ/マイク	メモリ	ストレージ	光学ドライブ	セキュリティ	ポインティングデバイス	キーボード	通信	バッテリー/ACアダプタ	アプリケーション	リカバリメディア	オプション添付品	保証拡張
	① 32GB (オンボード) +173,900円	② 32GB (オンボード) +180,300円		⑥ 【Core Ultra 7 165H搭載モデルかつ標準モデルのみ選択可能】 指紋認証機能付き電源ボタン変更*12 +13,400円	④④ 【Core Ultra 5 125U搭載モデルかつ標準モデルのみ選択可能】 指紋認証機能付き電源ボタン変更*12 +3,900円			④④ Office Home & Business 2024追加 +62,400円			⑤⑤ 【タッチパネル非搭載モデルのみ選択可能】 PC Sustainability Support Service Basic(1年間)3年 +55,000円	
	② 64GB (オンボード)*3 +447,200円			⑦ 指紋認証機能付き電源ボタン変更*12 スマートカードスロット追加*12 +24,200円	⑦ 指紋認証機能付き電源ボタン変更*12 スマートカードスロット追加*12 +24,200円	⑤⑤ マウス添付(レーザー式) +6,600円					⑤⑤ 【無線LAN(LTE)モデルのみ選択可能】 PC Sustainability Support Service Basic(1年間)5年 +80,000円	
	③ 16GB (オンボード) +109,400円			⑩⑩ 手のひら静脈センサー(PalmSecure-Fシリーズ互換)追加*3 +63,100円	⑩⑩ 手のひら静脈センサー(PalmSecure-Fシリーズ互換)追加*3 +63,100円						⑤⑤ 【無線LAN(LTE)モデルのみ選択可能】 PC Sustainability Support Service Premium(1年間)3年 +66,000円	
	④ 32GB (オンボード) +283,300円			⑪⑪ 手のひら静脈センサー(PalmSecure-Fシリーズ互換)追加*3 スマートカードスロット追加*12 +73,900円	⑪⑪ 手のひら静脈センサー(PalmSecure-Fシリーズ互換)追加*3 スマートカードスロット追加*12 +73,900円						⑤⑤ 【無線LAN(LTE)モデルのみ選択可能】 PC Sustainability Support Service Premium(1年間)5年 +100,000円	
	⑤ 16GB (オンボード) +109,400円			⑫⑫ 指紋認証機能付き電源ボタン変更*12 スマートカードスロット追加*12 +24,200円	⑫⑫ 指紋認証機能付き電源ボタン変更*12 スマートカードスロット追加*12 +24,200円						⑤⑤ 【無線LAN(LTE)モデルのみ選択可能】 PC Sustainability Support Service Premium(1年間)4年 +83,000円	
				⑬⑬ 指紋認証機能付き電源ボタン変更*12 スマートカードスロット追加*12 +24,200円	⑬⑬ 指紋認証機能付き電源ボタン変更*12 スマートカードスロット追加*12 +24,200円						⑤⑤ 【無線LAN(LTE)モデルのみ選択可能】 PC Sustainability Support Service Premium(1年間)5年 +100,000円	
				⑭⑭ 指紋認証機能付き電源ボタン変更*12 スマートカードスロット追加*12 +24,200円	⑭⑭ 指紋認証機能付き電源ボタン変更*12 スマートカードスロット追加*12 +24,200円						⑤⑤ 【無線LAN(LTE)モデルのみ選択可能】 PC Sustainability Support Service Premium(1年間)5年 +100,000円	⑦⑦ 保証延長(3年間)パーツ保証+1年目翌営業日訪問修理 +3,800円
				⑮⑮ 指紋認証機能付き電源ボタン変更*12 スマートカードスロット追加*12 +24,200円	⑮⑮ 指紋認証機能付き電源ボタン変更*12 スマートカードスロット追加*12 +24,200円						⑤⑤ 【無線LAN(LTE)モデルのみ選択可能】 PC Sustainability Support Service Premium(1年間)5年 +100,000円	⑧⑧ 保証延長パック(3年間)翌営業日以降訪問修理 +15,000円
				⑯⑯ 指紋認証機能付き電源ボタン変更*12 スマートカードスロット追加*12 +24,200円	⑯⑯ 指紋認証機能付き電源ボタン変更*12 スマートカードスロット追加*12 +24,200円						⑤⑤ 【無線LAN(LTE)モデルのみ選択可能】 PC Sustainability Support Service Premium(1年間)5年 +100,000円	⑨⑨ 保証延長パック(4年間)翌営業日以降訪問修理 +24,000円
				⑰⑰ 指紋認証機能付き電源ボタン変更*12 スマートカードスロット追加*12 +24,200円	⑰⑰ 指紋認証機能付き電源ボタン変更*12 スマートカードスロット追加*12 +24,200円						⑤⑤ 【無線LAN(LTE)モデルのみ選択可能】 PC Sustainability Support Service Premium(1年間)5年 +100,000円	⑩⑩ 保証延長パック(5年間)翌営業日以降訪問修理 +36,000円
				⑱⑱ 指紋認証機能付き電源ボタン変更*12 スマートカードスロット追加*12 +24,200円	⑱⑱ 指紋認証機能付き電源ボタン変更*12 スマートカードスロット追加*12 +24,200円						⑤⑤ 【無線LAN(LTE)モデルのみ選択可能】 PC Sustainability Support Service Premium(1年間)5年 +100,000円	⑪⑪ 保証延長パック(3年間)引取修理 +14,000円
				⑲⑲ 指紋認証機能付き電源ボタン変更*12 スマートカードスロット追加*12 +24,200円	⑲⑲ 指紋認証機能付き電源ボタン変更*12 スマートカードスロット追加*12 +24,200円						⑤⑤ 【無線LAN(LTE)モデルのみ選択可能】 PC Sustainability Support Service Premium(1年間)5年 +100,000円	⑫⑫ 保証延長パック(4年間)引取修理 +22,000円
				⑳⑳ 指紋認証機能付き電源ボタン変更*12 スマートカードスロット追加*12 +24,200円	⑳⑳ 指紋認証機能付き電源ボタン変更*12 スマートカードスロット追加*12 +24,200円						⑤⑤ 【無線LAN(LTE)モデルのみ選択可能】 PC Sustainability Support Service Premium(1年間)5年 +100,000円	⑬⑬ 保証延長パック(5年間)引取修理 +32,000円

- *1: 802.11ax無線LANは、IEEE 802.11a/b/g/n/ac/ax準拠です。
- *2: Windows 11 2024 Update
- *3: 本製品は受注生産品となります。詳細は富士通グループ営業または富士通販売パートナーまでお問い合わせください。
- *4: CLEARSURE Nextをご利用になるには、無線WANモデルのご購入、国際SMSが利用できる回線契約、およびCLEARSURE Nextサービス (P75 をご確認ください。) の契約が必要です。
- *5: Opallには対応していません。
- *6: 無線WAN (LTE) モデルの対応通信事業者および各社のサービス内容については弊社ホームページ (<https://jp.fujitsu.com/platform/pc/product/related/wwan/lte.html>) をご参照ください。
- *7: 本製品のバッテリーは、お客様自身で交換できない仕様になっており、バッテリー交換は有償となります。
- *8: 手のひら静脈センサー (PalmSecure-Fシリーズ互換) はSMARTACCESSシリーズではお使いになれません。
- *9: 無線WAN (5G) モデルの対応通信事業者および各社のサービス内容については弊社ホームページ (<https://jp.fujitsu.com/platform/pc/product/related/wwan/5g.html>) をご参照ください。
- *10: 指紋認証機能付き電源ボタンは標準搭載していません。
- *11: 本OSは初回起動時にネットワーク接続が必須です。オフラインで初回起動をする方法については富士通グループ営業または富士通販売パートナーまでお問い合わせください。
- *12: 指紋認証機能付き電源ボタンの指紋認証はWindows Hello専用です。AuthConductor Client Basicを含むAuthConductorシリーズ、SMARTACCESSシリーズではお使いになれません。

[注] インテル® Core™ Ultra 5 125U搭載モデルは、官公庁・自治体・教育機関・SOHO・個人事業主様向けです。

ドライバディスクは標準添付されません。ご使用する際はストレージ内に格納されているデータはDVD-R媒体に書き出すか、カスタムメイドメニューから選択ください。

▶▶▶ 本体・カスタムメイド型名・価格一覧

■変更/追加オプション 型名・価格一覧 (メモリ～セキュリティ)

項目	品名	型名	提供時期	希望小売価格 (円、税別)	備考
メモリ	① メモリ変更16GB→32GB (オンボード/LPDDR5X SDRAM) *1	FMCPRC1A9	本体と同期	173,900	本体のメモリ構成を32GB(オンボード)に変更します。 【Core Ultra 7 165H搭載モデルのみ選択可能】
	② メモリ変更16GB→64GB (オンボード/LPDDR5X SDRAM) *1	FMCPRC1AA	本体と同期	447,200	本体のメモリ構成を64GB(オンボード)に変更します。 【Core Ultra 7 165H搭載モデルのみ選択可能】
	③ メモリ変更8GB→16GB (オンボード/LPDDR5X SDRAM) *1	FMCPRC1AB	本体と同期	109,400	本体のメモリ構成を16GB(オンボード)に変更します。 【Core Ultra 5 135U搭載モデルのみ選択可能】
	④ メモリ変更8GB→32GB (オンボード/LPDDR5X SDRAM) *1	FMCPRC1AC	本体と同期	283,300	本体のメモリ構成を32GB(オンボード)に変更します。 【Core Ultra 5 135U搭載モデルのみ選択可能】
	⑤ メモリ変更8GB→16GB (オンボード/LPDDR5X SDRAM) *1	FMCPRC1AD	本体と同期	109,400	本体のメモリ構成を16GB(オンボード)に変更します。 【Core Ultra 5 125U搭載モデルのみ選択可能】
ストレージ	⑥ SSD変更暗号化機能付フラッシュメモリ (DRAM-less SSD/PCIe NVMe) 256GB→ 暗号化機能付フラッシュメモリ (DRAM-less SSD/PCIe NVMe) 512GB *1	FMCHDD1A6	本体と同期	64,400	標準の暗号化機能付フラッシュメモリ(DRAM-less SSD/PCIe NVMe) 256GB を暗号化機能付フラッシュメモリ(DRAM-less SSD/PCIe NVMe) 512GBに 変更します。 Opalには対応していません。
	⑦ SSD変更暗号化機能付フラッシュメモリ (DRAM-less SSD/PCIe NVMe) 256GB→ 暗号化機能付フラッシュメモリ(SSD/PCIe NVMe) 1TB *1	FMCHDD1A7	本体と同期	180,300	標準の暗号化機能付フラッシュメモリ(DRAM-less SSD/PCIe NVMe) 256GB を暗号化機能付フラッシュメモリ(SSD/PCIe NVMe) 1TBに変更します。 Opalには対応していません。
セキュリティ	⑧ 指紋認証機能付き電源ボタン変更 *1	FMCSSEC1H9	本体と同期	13,400	通常の電源ボタンを指紋認証機能付き電源ボタンに変更します。 【Core Ultra 7 165H搭載モデルかつ標準モデルのみ選択可能】
	⑨ 指紋認証機能付き電源ボタン変更&スマートカードスロット追加 *1	FMCSSEC1HD	本体と同期	24,200	通常の電源ボタンを指紋認証機能付き電源ボタンに変更し、スマートカードス ロットを追加します。 【Core Ultra 7 165H搭載モデルかつ標準モデルのみ選択可能】
	⑩ 手のひら静脈センサー(PalmSecure-SLシリーズ互換)追加 *1	FMCSSEC1HB	本体と同期	41,100	手のひら静脈センサー(PalmSecure-Fシリーズ互換)を追加します。 【Core Ultra 7 165H搭載モデルかつ標準モデルのみ選択可能】
	⑪ 手のひら静脈センサー(PalmSecure-SLシリーズ互換)& スマートカード追加 *1	FMCSSEC1HF	本体と同期	51,900	手のひら静脈センサー(PalmSecure-SLシリーズ互換)とスマートカードを追加 します。 【Core Ultra 7 165H搭載モデルかつ標準モデルのみ選択可能】
	⑫ 手のひら静脈センサー(PalmSecure-Fシリーズ互換)追加 *1	FMCSSEC1HC	本体と同期	63,100	手のひら静脈センサー(PalmSecure-Fシリーズ互換)を追加します。 【Core Ultra 7 165H搭載モデルかつ標準モデルのみ選択可能】
	⑬ 手のひら静脈センサー(PalmSecure-Fシリーズ互換)& スマートカード追加 *1	FMCSSEC1HG	本体と同期	73,900	手のひら静脈センサー(PalmSecure-Fシリーズ互換)とスマートカードを追加 します。 【Core Ultra 7 165H搭載モデルかつ標準モデルのみ選択可能】
	⑭ 指紋認証機能付き電源ボタン変更 *1	FMCSSEC1HH	本体と同期	13,400	通常の電源ボタンを指紋認証機能付き電源ボタンに変更します。 【Core Ultra 7 165H搭載モデルかつ無線WAN(LTE)モデルのみ選択可能】
	⑮ 指紋認証機能付き電源ボタン変更&スマートカードスロット追加 *1	FMCSSEC1HM	本体と同期	24,200	通常の電源ボタンを指紋認証機能付き電源ボタンに変更し、スマートカードス ロットを追加します。 【Core Ultra 7 165H搭載モデルかつ無線WAN(LTE)モデルのみ選択可能】
	⑯ 手のひら静脈センサー(PalmSecure-SLシリーズ互換)追加 *1	FMCSSEC1HK	本体と同期	41,100	手のひら静脈センサー(PalmSecure-SLシリーズ互換)を追加します。 【Core Ultra 7 165H搭載モデルかつ無線WAN(LTE)モデルのみ選択可能】
	⑰ 手のひら静脈センサー(PalmSecure-SLシリーズ互換)& スマートカード追加 *1	FMCSSEC1HP	本体と同期	51,900	手のひら静脈センサー(PalmSecure-SLシリーズ互換)とスマートカードを追加 します。 【Core Ultra 7 165H搭載モデルかつ無線WAN(LTE)モデルのみ選択可能】
	⑱ 手のひら静脈センサー(PalmSecure-Fシリーズ互換)追加 *1	FMCSSEC1HL	本体と同期	63,100	手のひら静脈センサー(PalmSecure-Fシリーズ互換)を追加します。 【Core Ultra 7 165H搭載モデルかつ無線WAN(LTE)モデルのみ選択可能】
	⑲ 手のひら静脈センサー(PalmSecure-Fシリーズ互換)& スマートカード追加 *1	FMCSSEC1HR	本体と同期	73,900	手のひら静脈センサー(PalmSecure-Fシリーズ互換)とスマートカードを追加 します。 【Core Ultra 7 165H搭載モデルかつ無線WAN(LTE)モデルのみ選択可能】
	⑳ 指紋認証機能付き電源ボタン変更 *1	FMCSSEC1HS	本体と同期	13,400	通常の電源ボタンを指紋認証機能付き電源ボタンに変更します。 【Core Ultra 7 165H搭載モデルかつ無線WAN(5G)モデルのみ選択可能】
	㉑ 指紋認証機能付き電源ボタン変更&スマートカードスロット追加 *1	FMCSSEC1HX	本体と同期	24,200	通常の電源ボタンを指紋認証機能付き電源ボタンに変更し、スマートカードス ロットを追加します。 【Core Ultra 7 165H搭載モデルかつ無線WAN(5G)モデルのみ選択可能】
	㉒ 手のひら静脈センサー(PalmSecure-SLシリーズ互換)追加 *1	FMCSSEC1HV	本体と同期	41,100	手のひら静脈センサー(PalmSecure-SLシリーズ互換)を追加します。 【Core Ultra 7 165H搭載モデルかつ無線WAN(5G)モデルのみ選択可能】
	㉓ 手のひら静脈センサー(PalmSecure-SLシリーズ互換)& スマートカード追加 *1	FMCSSEC1J0	本体と同期	51,900	手のひら静脈センサー(PalmSecure-SLシリーズ互換)とスマートカードを追加 します。 【Core Ultra 7 165H搭載モデルかつ無線WAN(5G)モデルのみ選択可能】
	㉔ 手のひら静脈センサー(PalmSecure-Fシリーズ互換)追加 *1	FMCSSEC1HW	本体と同期	63,100	手のひら静脈センサー(PalmSecure-Fシリーズ互換)を追加します。 【Core Ultra 7 165H搭載モデルかつ無線WAN(5G)モデルのみ選択可能】
	㉕ 手のひら静脈センサー(PalmSecure-Fシリーズ互換)& スマートカード追加 *1	FMCSSEC1J1	本体と同期	73,900	手のひら静脈センサー(PalmSecure-Fシリーズ互換)とスマートカードを追加 します。 【Core Ultra 7 165H搭載モデルかつ無線WAN(5G)モデルのみ選択可能】
	㉖ 指紋認証機能付き電源ボタン変更 *1	FMCSSEC1J2	本体と同期	13,400	通常の電源ボタンを指紋認証機能付き電源ボタンに変更します。 【Core Ultra 5 135U/Core Ultra 5 125U搭載モデルかつ標準モデルのみ選 択可能】
	㉗ 指紋認証機能付き電源ボタン変更&スマートカードスロット追加 *1	FMCSSEC1J6	本体と同期	24,200	通常の電源ボタンを指紋認証機能付き電源ボタンに変更し、スマートカードス ロットを追加します。 【Core Ultra 5 135U/Core Ultra 5 125U搭載モデルかつ標準モデルのみ選 択可能】
	㉘ 手のひら静脈センサー(PalmSecure-SLシリーズ互換)追加 *1	FMCSSEC1J4	本体と同期	41,100	手のひら静脈センサー(PalmSecure-SLシリーズ互換)を追加します。 【Core Ultra 5 135U/Core Ultra 5 125U搭載モデルかつ標準モデルのみ選 択可能】
	㉙ 手のひら静脈センサー(PalmSecure-SLシリーズ互換)& スマートカード追加 *1	FMCSSEC1J8	本体と同期	51,900	手のひら静脈センサー(PalmSecure-SLシリーズ互換)とスマートカードを追加 します。 【Core Ultra 5 135U/Core Ultra 5 125U搭載モデルかつ標準モデルのみ選 択可能】
	㉚ 手のひら静脈センサー(PalmSecure-Fシリーズ互換)追加 *1	FMCSSEC1J5	本体と同期	63,100	手のひら静脈センサー(PalmSecure-Fシリーズ互換)を追加します。 【Core Ultra 5 135U/Core Ultra 5 125U搭載モデルかつ標準モデルのみ選 択可能】
	㉛ 手のひら静脈センサー(PalmSecure-Fシリーズ互換)& スマートカード追加 *1	FMCSSEC1J9	本体と同期	73,900	手のひら静脈センサー(PalmSecure-Fシリーズ互換)とスマートカードを追加 します。 【Core Ultra 5 135U/Core Ultra 5 125U搭載モデルかつ標準モデルのみ選 択可能】
	㉜ 指紋認証機能付き電源ボタン変更 *1	FMCSSEC1JA	本体と同期	13,400	通常の電源ボタンを指紋認証機能付き電源ボタンに変更します。 【Core Ultra 5 135U/Core Ultra 5 125U搭載モデルかつ無線WAN(LTE) モデルのみ選択可能】
㉝ 指紋認証機能付き電源ボタン変更&スマートカードスロット追加 *1	FMCSSEC1JE	本体と同期	24,200	通常の電源ボタンを指紋認証機能付き電源ボタンに変更し、スマートカードス ロットを追加します。 【Core Ultra 5 135U/Core Ultra 5 125U搭載モデルかつ無線WAN(LTE) モデルのみ選択可能】	
㉞ 手のひら静脈センサー(PalmSecure-SLシリーズ互換)追加 *1	FMCSSEC1JC	本体と同期	41,100	手のひら静脈センサー(PalmSecure-SLシリーズ互換)を追加します。 【Core Ultra 5 135U/Core Ultra 5 125U搭載モデルかつ無線WAN(LTE) モデルのみ選択可能】	
㉟ 手のひら静脈センサー(PalmSecure-SLシリーズ互換)& スマートカード追加 *1	FMCSSEC1JG	本体と同期	51,900	手のひら静脈センサー(PalmSecure-SLシリーズ互換)とスマートカードを追加 します。 【Core Ultra 5 135U/Core Ultra 5 125U搭載モデルかつ無線WAN(LTE) モデルのみ選択可能】	

注) P33～P34にて別途注釈がある場合を除き、選択できるカスタムメイドオプションは、各項目につき1点のみです。複数の選択はできません。また、カスタムメイドオプションの単独出荷はできません(購入後の変更・追加はできません)。
 *1) 単体オプション品のご用意が無い場合、本体ご購入後は一切組み込み・変更ができなくなってしまうメニューです。必要のある場合は本体ご注文時に同時にご注文ください。
 *2) 再セットアップ用のリカバリイメージはストレージ内に格納されています。リカバリイメージとリカバリデータディスクについての詳細はP3をご確認ください。
 *3) 本Officeにはプロダクトキーを記載したライセンスカードは添付されません。本Officeは、出荷時に64bit版がプリインストールされています。32bit版のインストールはできません。本Officeをご利用になる場合は、インターネット接続が常に必要です。ご購入PCでのみ使用許諾されます。最新の状態でお使いいただくためには、インターネットへの接続が必要になります。グループ状態はサポートしていません。再インストール時は、Microsoftストアから再インストール用モジュールをダウンロードする必要があります。Windows 10 Enterprise LTSCでは本Officeをご利用いただけません。
 マニュアル(製品ガイド)は富士通製品情報ページ(https://jp.fujitsu.com/platform/pc/)にて提供しております。
 *別売の運用・保守サービス「SupportDesk」をご用意しております。詳しくはP50～P54をご覧ください。

■変更/追加オプション 型名・価格一覧 (セキュリティ~保証拡張)

項目	品名	型名	提供時期	希望小売価格 (円、税別)	備考
セキュリティ	⑥ 手のひら静脈センサー (PalmSecure-Fシリーズ互換) 追加 *1	FMCSEC1JD	本体と同期	63,100	手のひら静脈センサー (PalmSecure-Fシリーズ互換) を追加します。 【Core Ultra 5 135U/Core Ultra 5 125U搭載モデルかつ無線LAN (LTE) モデルのみ選択可能】
	⑦ 手のひら静脈センサー (PalmSecure-Fシリーズ互換) & スマートカード追加 *1	FMCSEC1JH	本体と同期	73,900	手のひら静脈センサー (PalmSecure-Fシリーズ互換) とスマートカードを追加します。 【Core Ultra 5 135U/Core Ultra 5 125U搭載モデルかつ無線LAN (LTE) モデルのみ選択可能】
	⑧ 指紋認証機能付き電源ボタン変更 *1	FMCSEC1JJ	本体と同期	13,400	通常の電源ボタンを指紋認証機能付き電源ボタンに変更します。 【Core Ultra 5 135U/Core Ultra 5 125U搭載モデルかつ無線LAN (5G) モデルのみ選択可能】
	⑨ 指紋認証機能付き電源ボタン変更&スマートカードスロット追加 *1	FMCSEC1JN	本体と同期	24,200	通常の電源ボタンを指紋認証機能付き電源ボタンに変更し、スマートカードスロットを追加します。 【Core Ultra 5 135U/Core Ultra 5 125U搭載モデルかつ無線LAN (5G) モデルのみ選択可能】
	⑩ 手のひら静脈センサー (PalmSecure-SLシリーズ互換) 追加 *1	FMCSEC1JL	本体と同期	41,100	手のひら静脈センサー (PalmSecure-SLシリーズ互換) を追加します。 【Core Ultra 5 135U/Core Ultra 5 125U搭載モデルかつ無線LAN (5G) モデルのみ選択可能】
	⑪ 手のひら静脈センサー (PalmSecure-SLシリーズ互換) & スマートカード追加 *1	FMCSEC1JR	本体と同期	51,900	手のひら静脈センサー (PalmSecure-SLシリーズ互換) とスマートカードを追加します。 【Core Ultra 5 135U/Core Ultra 5 125U搭載モデルかつ無線LAN (5G) モデルのみ選択可能】
	⑫ 手のひら静脈センサー (PalmSecure-Fシリーズ互換) 追加 *1	FMCSEC1JM	本体と同期	63,100	手のひら静脈センサー (PalmSecure-Fシリーズ互換) を追加します。 【Core Ultra 5 135U/Core Ultra 5 125U搭載モデルかつ無線LAN (5G) モデルのみ選択可能】
	⑬ 手のひら静脈センサー (PalmSecure-Fシリーズ互換) & スマートカード追加 *1	FMCSEC1JS	本体と同期	73,900	手のひら静脈センサー (PalmSecure-Fシリーズ互換) とスマートカードを追加します。 【Core Ultra 5 135U/Core Ultra 5 125U搭載モデルかつ無線LAN (5G) モデルのみ選択可能】
ポインティングデバイス	⑭ マウス添付 (光学式)	FMCPTD01X	本体と同期	3,900	USB接続の光学式マウス (スクロール機能付、FMV-MO316同等品) を添付します。
	⑮ マウス添付 (レーザー式)	FMCPTD01Y	本体と同期	6,600	USB接続のレーザー式小型マウス (スクロール機能付、FMV-MO506同等品) を添付します。
アプリケーション ★1	⑯ Microsoft Office Home & Business 2024追加 *1	FMCAPL07B	2024.10/上	62,400	Microsoft Office Home & Business 2024を追加します。
リカバリメディア	⑰ リカバリデータディスク+ドライバディスク追加 *1*2	FMCRDD29V	2024.10/上	3,700	Windows 11 Pro (64bit) 用のリカバリディスクセットを添付します。 【標準モデルのみ選択可能】
	⑱ リカバリデータディスク+ドライバディスク追加 *1*2	FMCRDD29W	2024.10/上	3,700	Windows 11 Pro (64bit) 用のリカバリディスクセットを添付します。 【無線LAN (LTE) モデルのみ選択可能】
	⑲ リカバリデータディスク+ドライバディスク追加 *1*2	FMCRDD29Y	2024.10/上	3,700	Windows 11 Pro (64bit) 用のリカバリディスクセットを添付します。 【無線LAN (5G) モデルのみ選択可能】
オプション添付品	⑳ プライバシーフィルター添付	FMCACC05W	本体と同期	17,900	覗き見防止用プライバシーフィルター。 【タッチパネル非搭載モデルのみ選択可能】
保証拡張	㉑ PC Sustainability Support Service Basic (ノートパソコン用) 3年 *1	FMCNSUF31	本体と同期	55,000	予兆保守サービス、Basic版、3年間
	㉒ PC Sustainability Support Service Basic (ノートパソコン用) 4年 *1	FMCNSUF41	本体と同期	66,000	予兆保守サービス、Basic版、4年間
	㉓ PC Sustainability Support Service Basic (ノートパソコン用) 5年 *1	FMCNSUF51	本体と同期	80,000	予兆保守サービス、Basic版、5年間
	㉔ PC Sustainability Support Service Premium (ノートパソコン用) 3年 *1	FMCNSUG31	本体と同期	66,000	予兆保守サービス、Premium版、3年間
	㉕ PC Sustainability Support Service Premium (ノートパソコン用) 4年 *1	FMCNSUG41	本体と同期	83,000	予兆保守サービス、Premium版、4年間
	㉖ PC Sustainability Support Service Premium (ノートパソコン用) 5年 *1	FMCNSUG51	本体と同期	100,000	予兆保守サービス、Premium版、5年間
	㉗ 保証拡張 (3年間パーツ保証+1年目翌営業日訪問修理) *1	FMCNSUP04J	本体と同期	3,800	標準保証 (1年/パーツ保証+1年引取修理) を1年目翌営業日以降訪問修理&3年間/パーツ保証に拡張します。保証拡張 (3年間/パーツ保証+1年目翌営業日以降訪問修理) 規定の書面を同梱。
	㉘ 保証延長パック (3年間翌営業日以降訪問修理)	FMCNSUB31	本体と同期	15,000	標準保証 (1年/パーツ保証+1年引取修理) を3年間翌営業日以降訪問修理&3年間/パーツ保証に延長します。
	㉙ 保証延長パック (4年間翌営業日以降訪問修理)	FMCNSUB41	本体と同期	24,000	標準保証 (1年/パーツ保証+1年引取修理) を4年間翌営業日以降訪問修理&4年間/パーツ保証に延長します。
	㉚ 保証延長パック (5年間翌営業日以降訪問修理)	FMCNSUB51	本体と同期	36,000	標準保証 (1年/パーツ保証+1年引取修理) を5年間翌営業日以降訪問修理&5年間/パーツ保証に延長します。
	㉛ 保証延長パック (3年間引取修理)	FMCNSUC31	本体と同期	14,000	標準保証 (1年/パーツ保証+1年引取修理) を3年間引取修理&3年間/パーツ保証に延長します。
	㉜ 保証延長パック (4年間引取修理)	FMCNSUC41	本体と同期	22,000	標準保証 (1年/パーツ保証+1年引取修理) を4年間引取修理&4年間/パーツ保証に延長します。
	㉝ 保証延長パック (5年間引取修理)	FMCNSUC51	本体と同期	32,000	標準保証 (1年/パーツ保証+1年引取修理) を5年間引取修理&5年間/パーツ保証に延長します。

注) P33~P34にて別途注釈がある場合を除き、選択できるカスタムメイドオプションは、各項目につき1点のみです。複数の選択はできません。また、カスタムメイドオプションの単独出荷はできません (購入後の変更・追加はできません)。
 *1) 単体オプション品のご用意が無い場合、本体ご購入後は一切組み込み・変更ができなくなってしまうメニューです。必要のある場合は本体ご注文時に同時にご注文ください。
 *2) 再セットアップ時のリカバリイメージはストレージ内に格納されています。リカバリイメージとリカバリデータディスクについての詳細はP33をご確認ください。
 ★1) 本Officeにはプロダクトキーを記載したライセンスカードは添付されません。本Officeは、出荷時に64bit版がプリインストールされています。32bit版のインストールはできません。本Officeをご利用になる場合は、インターネット接続が必要となります。ご購入PCでのみ使用許諾されます。最新の状態でお使いいただくためには、インターネットへの接続が必要となります。グループポリシーはサポートしていません。再インストール時は、Microsoftストアから再インストール用イメージをダウンロードする必要があります。Windows 10 Enterprise LTSCでは本Officeをご利用いただけません。
 マニュアル (製品ガイド) は富士通製品情報ページ (https://jp.fujitsu.com/platform/pc/) にて提供しております。
 *別売の運用・保守サービス [SupportDesk] をご用意しております。詳しくはP50~P54をご覧ください。

A11 LIFEBOOK A7513/R

15.6型ハイスペック

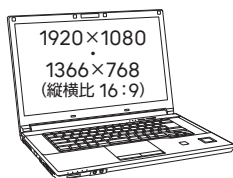

【 部分の構成パターンに対して、カスタムメイドで仕様の変更・追加が可能です。】

	型名	希望小売価格 (円、税別)	提供時期	OS	CPU	液晶/カメラ/マイク	メモリ	ストレージ	光ドライブ (固定式)*10	セキュリティ	ポインティング デバイス	キーボード	通信	バッテリー/ ACアダプタ	アプリケー ション	リカバリ メディア	オプション 添付品	保証拡張							
標準モデル	FMVA0E002	572,200	2024. 9/下	Windows 11 Pro (64bit) *12*13	インテル® Core™ i7-1370P	15.6型フルHD & Webカメラ (顔認証対応) & マイク	8GB (8GB×1)	暗号化フラッシュメモリ 256GB (DRAM-less SSD/PCIe NVMe) *6	—	セキュリティチップ (TPM 2.0) / スマートカード標準搭載 *7	フラットポイン	JIS配列準拠キーボード (テンキーなし)	LAN (1000BASE-T) + 802.11 ax 無線LAN (インテル vPro® Enterprise プラットフォーム対応) + Bluetooth *1	標準バッテリー & 標準ACアダプタ (65W)	—	—	—	標準保証1年/パーツ保証 + 1年引取修理							
	FMVA0E004	480,800			インテル® Core™ i5-1350P	JIS配列準拠キーボード (テンキーなし)													LAN (1000BASE-T) + 802.11 ax 無線LAN (インテル vPro® Enterprise プラットフォーム対応) + Bluetooth *1						
	FMVA0E001	546,500			インテル® Core™ i7-1370P															JIS配列準拠キーボード (テンキーなし)	LAN (1000BASE-T) + 802.11 ax 無線LAN (インテル vPro® Enterprise プラットフォーム対応) + Bluetooth *1				
	FMVA0E003	455,100			インテル® Core™ i5-1350P																	JIS配列準拠キーボード (テンキーなし)	LAN (1000BASE-T) + 802.11 ax 無線LAN (インテル vPro® Enterprise プラットフォーム対応) + Bluetooth *1		
	FMVA0E022	576,100			インテル® Core™ i7-1370P																			JIS配列準拠キーボード (テンキーなし)	LAN (1000BASE-T) + 802.11 ax 無線LAN (インテル vPro® Enterprise プラットフォーム対応) + Bluetooth *1
	FMVA0E024	484,700			インテル® Core™ i5-1350P																				
	FMVA0E021	550,400			インテル® Core™ i7-1370P							JIS配列準拠キーボード (テンキーなし)	LAN (1000BASE-T) + 802.11 ax 無線LAN (インテル vPro® Enterprise プラットフォーム対応) + Bluetooth *1												
	FMVA0E023	459,000			インテル® Core™ i5-1350P	JIS配列準拠キーボード (テンキーなし)													LAN (1000BASE-T) + 802.11 ax 無線LAN (インテル vPro® Enterprise プラットフォーム対応) + Bluetooth *1						
	FMVA0E012	566,800			インテル® Core™ i7-1370P															JIS配列準拠キーボード (テンキーなし)	LAN (1000BASE-T) + 802.11 ax 無線LAN (インテル vPro® Enterprise プラットフォーム対応) + Bluetooth *1				
	FMVA0E014	475,400			インテル® Core™ i5-1350P																	JIS配列準拠キーボード (テンキーなし)	LAN (1000BASE-T) + 802.11 ax 無線LAN (インテル vPro® Enterprise プラットフォーム対応) + Bluetooth *1		
	FMVA0E016	463,800			インテル® Core™ i5-1335U																			JIS配列準拠キーボード (テンキーなし)	LAN (1000BASE-T) + 802.11 ax 無線LAN (インテル vPro® Enterprise プラットフォーム対応) + Bluetooth *1
	FMVA0E018	435,900			インテル® Core™ i3-1315U																				
	FMVA0E011	541,100			インテル® Core™ i7-1370P							JIS配列準拠キーボード (テンキーなし)	LAN (1000BASE-T) + 802.11 ax 無線LAN (インテル vPro® Enterprise プラットフォーム対応) + Bluetooth *1												
	FMVA0E013	449,700			インテル® Core™ i5-1350P	JIS配列準拠キーボード (テンキーなし)													LAN (1000BASE-T) + 802.11 ax 無線LAN (インテル vPro® Enterprise プラットフォーム対応) + Bluetooth *1						
	FMVA0E015	438,100			インテル® Core™ i5-1335U															JIS配列準拠キーボード (テンキーなし)	LAN (1000BASE-T) + 802.11 ax 無線LAN (インテル vPro® Enterprise プラットフォーム対応) + Bluetooth *1				
	FMVA0E017	410,200			インテル® Core™ i3-1315U																	JIS配列準拠キーボード (テンキーなし)	LAN (1000BASE-T) + 802.11 ax 無線LAN (インテル vPro® Enterprise プラットフォーム対応) + Bluetooth *1		
	FMVA0E032	570,700			インテル® Core™ i7-1370P																			JIS配列準拠キーボード (テンキーなし)	LAN (1000BASE-T) + 802.11 ax 無線LAN (インテル vPro® Enterprise プラットフォーム対応) + Bluetooth *1
	FMVA0E034	479,300			インテル® Core™ i5-1350P																				
FMVA0E036	467,700	インテル® Core™ i5-1335U	JIS配列準拠キーボード (テンキーなし)	LAN (1000BASE-T) + 802.11 ax 無線LAN (インテル vPro® Enterprise プラットフォーム対応) + Bluetooth *1																					
FMVA0E038	439,800	インテル® Core™ i3-1315U			JIS配列準拠キーボード (テンキーなし)	LAN (1000BASE-T) + 802.11 ax 無線LAN (インテル vPro® Enterprise プラットフォーム対応) + Bluetooth *1																			
FMVA0E031	545,000	インテル® Core™ i7-1370P					JIS配列準拠キーボード (テンキーなし)	LAN (1000BASE-T) + 802.11 ax 無線LAN (インテル vPro® Enterprise プラットフォーム対応) + Bluetooth *1																	
FMVA0E033	453,600	インテル® Core™ i5-1350P							JIS配列準拠キーボード (テンキーなし)	LAN (1000BASE-T) + 802.11 ax 無線LAN (インテル vPro® Enterprise プラットフォーム対応) + Bluetooth *1															
FMVA0E035	442,000	インテル® Core™ i5-1335U									JIS配列準拠キーボード (テンキーなし)	LAN (1000BASE-T) + 802.11 ax 無線LAN (インテル vPro® Enterprise プラットフォーム対応) + Bluetooth *1													
FMVA0E037	414,100	インテル® Core™ i3-1315U											JIS配列準拠キーボード (テンキーなし)	LAN (1000BASE-T) + 802.11 ax 無線LAN (インテル vPro® Enterprise プラットフォーム対応) + Bluetooth *1											
FMVA0E030	570,700	インテル® Core™ i7-1370P	JIS配列準拠キーボード (テンキーなし)	LAN (1000BASE-T) + 802.11 ax 無線LAN (インテル vPro® Enterprise プラットフォーム対応) + Bluetooth *1																					
FMVA0E033	453,600	インテル® Core™ i5-1350P			JIS配列準拠キーボード (テンキーなし)	LAN (1000BASE-T) + 802.11 ax 無線LAN (インテル vPro® Enterprise プラットフォーム対応) + Bluetooth *1																			
FMVA0E035	442,000	インテル® Core™ i5-1335U					JIS配列準拠キーボード (テンキーなし)	LAN (1000BASE-T) + 802.11 ax 無線LAN (インテル vPro® Enterprise プラットフォーム対応) + Bluetooth *1																	
FMVA0E037	414,100	インテル® Core™ i3-1315U							JIS配列準拠キーボード (テンキーなし)	LAN (1000BASE-T) + 802.11 ax 無線LAN (インテル vPro® Enterprise プラットフォーム対応) + Bluetooth *1															

各変更/追加メニュー①~⑭の型名/価格等詳細につきましては
 「変更/追加オプション型名・価格一覧」をご確認ください。

A7513/Rのカスタムメイド

液晶/カメラ マイク	メモリ	ストレージ	光学ドライブ (固定式) *10	セキュリティ	ポインティング デバイス	キーボード	通信	バッテリー/ ACアダプタ	アプリケー ション	リカバリ メディア	オプション 添付品	保証拡張
	【Core i7-1370P/ Core i5-1350P/ Core i3-1315U 搭載モデルのみ 選択可能】	⑨ 高性能フラッシュ メモリ(DRAM-less SSD/PCIe NVMe) 512GB *6 +64,400円	⑩ 内蔵DVD- ROMドライブ ユニット 追加 +6,900円	⑪ 【テンキーなし モデルのみ 選択可能】	⑫ マウス添付 (光学式) +3,900円	⑬ 【テンキー付 モデルのみ 選択可能】		⑭ バッテリー パック変更 標準→ 大容量*4 +6,400円	⑮ Office Home & Business 2024追加 +62,400円	⑯ 【Secured- core PC対応 モデルのみ 選択可能】	⑰ プライバシー フィルター 添付*3 +18,600円	⑱ PC Sustainability Support Service Basic(ノート パソコン)3年 +55,000円
	① 16GB (8GB×2) +109,400円	② 高性能フラッシュ メモリ(SSD/ PCIe NVMe) 1TB *6 +180,300円	③ 内蔵スーパ ーマルチ ドライブ ユニット追加 +18,400円	④ タッチ式 指紋センサ ー追加 *2 +13,400円	⑤ マウス添付 (レーザー式) +6,600円	⑥ アイリレーシ ョン キーボード (テンキー付/JIS 配列標準) +1,200円	⑦ ACアダプタ 変更 標準 →ECO Sleep 対応*4 +5,000円	⑧ リカバリデー タ ディスク+ ドライブス ディスク追 加 +3,700円	⑨ リカバリデー タ ディスク+ ドライブス ディスク追 加 +3,700円	⑩ 【Thunderbolt™ 4対応モデ ルのみ選 択可能】	⑪ PC Sustainability Support Service Basic(ノート パソコン)4年 +66,000円	⑫ PC Sustainability Support Service Basic(ノート パソコン)5年 +80,000円
	⑬ 16GB (16GB×1) +109,400円			⑭ 手のひら静脈セン サ(PalmSecure-SL シリーズ互換) 追加 +41,100円							⑬ PC Sustainability Support Service Premium(ノート パソコン)3年 +66,000円	⑭ PC Sustainability Support Service Premium(ノート パソコン)5年 +100,000円
	⑮ 32GB (16GB×2) +283,300円			⑯ 手のひら静脈セン サ(PalmSecure-F シリーズ互換) 追加*3*9 +54,500円							⑮ 保証拡張(3年間 パーツ保証+ 1年目設置業 日訪問修理) +3,800円	⑯ 保証延長 パック(3年間 設置業日以降 訪問修理) +15,000円
	⑰ 32GB (32GB×1) *3 +283,300円			⑰ FeliCa ポート追加 *7 +13,400円							⑰ リカバリデー タ ディスク+ ドライブス ディスク追 加 +3,700円	⑰ PC Sustainability Support Service Premium(ノート パソコン)4年 +83,000円
	⑲ 64GB (32GB×2) *3 +556,600円			⑲ 手のひら静脈セン サ(PalmSecure-SL シリーズ互換) 追加*3*9 +54,500円							⑲ リカバリデー タ ディスク+ ドライブス ディスク追 加 +3,700円	⑲ PC Sustainability Support Service Premium(ノート パソコン)5年 +100,000円
		⑳ 【Core i5-1335U 搭載モデルのみ 選択可能】		⑳ 手のひら静脈セン サ(PalmSecure-F シリーズ互換) 追加*3*9 +76,500円								⑳ 保証拡張(3年間 パーツ保証+ 1年目設置業 日訪問修理) +3,800円
	① 16GB (8GB×2) +109,400円				㉑ 【テンキー付 モデルのみ 選択可能】							㉑ 保証延長 パック(3年間 設置業日以降 訪問修理) +15,000円
	③ 16GB (16GB×1) +109,400円				㉒ タッチ式 指紋センサ ー追加 *2 +13,400円							㉒ 保証延長 パック(4年間 設置業日以降 訪問修理) +24,000円
	⑤ 32GB (16GB×2) +283,300円				㉓ 手のひら静脈セン サ(PalmSecure-SL シリーズ互換) 追加 +41,100円							㉓ 保証延長 パック(5年間 設置業日以降 訪問修理) +36,000円
	⑦ 32GB (32GB×1) *3 +283,300円				㉔ 手のひら静脈セン サ(PalmSecure-F シリーズ互換) 追加*3*9 +63,100円							㉔ 保証延長 パック (3年間引取 修理) +14,000円
	⑨ 64GB (32GB×2) *3 +556,600円				㉕ FeliCa ポート追加 *7 +13,400円							㉕ 保証延長 パック (4年間引取 修理) +22,000円
				㉖ 手のひら静脈セン サ(PalmSecure-SL シリーズ互換) 追加*3*9 +54,500円								㉖ 保証延長 パック (5年間引取 修理) +32,000円
				㉗ 手のひら静脈セン サ(PalmSecure-F シリーズ互換) 追加*3*9 +76,500円								

- *1: 802.11ax無線LANは、IEEE 802.11a/b/g/n/ac/ax準拠です。
- *2: 本装置のタッチ指紋センサーの指紋認証はWindows Hello専用です。AuthConductor Client Basicを含むAuthConductorシリーズ、SMARTACCESSシリーズではお使いになれません。
- *3: 本製品は受注生産品となります。詳細は富士通グループ営業または富士通販売パートナーまでお問い合わせください。
- *4: 他の項目と同時選択可能。
- *5: DVD-ROMもしくはスーパーマルチドライブとの同時選択が必須となります。
- *6: Opalには対応していません。
- *7: スマートカードとFeliCaポートは同時使用不可。
- *8: Secured-core PC対応モデルは、Thunderbolt™ 4に対応しています。
- *9: 手のひら静脈センサー (PalmSecure-Fシリーズ互換)はSMARTACCESSシリーズではお使いになれません。
- *10: 出荷後に内蔵光学ドライブの追加/変更はできませんのでご注意ください。
- *11: プリインストールされたWindows 11 Pro以外 (ボリュームライセンスのWindows 11 Proも含む) を適用した場合は、Secured-core PCの機能は使用できません。
- *12: Windows 11 2024 Update
- *13: OSは初回起動時にネットワーク接続が必須です。オフラインで初回起動をする方法については富士通グループ営業または富士通販売パートナーまでお問い合わせください。

[注] インテル® Core™ i5-1335Uおよびインテル® Core™ i3-1315U搭載モデルは、
 官公庁・自治体・教育機関・SOHO・個人事業主様向けです。

ドライブディスクは標準添付されません。
 ご使用する際はストレージ内に格納されているデータをDVD-R媒体に書き出すか、
 カスタムメイドメニューから選択ください。

■変更/追加オプション 型名・価格一覧 (メモリ〜リカバリメディア)

項目	品名	型名	提供時期	希望小売価格 (円、税別)	適用機種		備考
					Secured-core PC対応モデル	Thunderbolt™ 4 対応モデル	
メモリ	① メモリ変更8GB→16GB (8GB×2/DDR4 SDRAM) *3	FMCMEM0PB	本体と同期	109,400	●	●	本体のメモリ構成を16GB (8GB×2)に変更します。本体の空きスロットは0です。 【Core i7-1370P/Core i5-1350P/Core i3-1315U搭載モデルのみ選択可能】
	② メモリ変更8GB→16GB (8GB×2/DDR4 SDRAM) *3	FMCMEM0PC	本体と同期	109,400	—	●	本体のメモリ構成を16GB (8GB×2)に変更します。本体の空きスロットは0です。 【Core i5-1335U搭載モデルのみ選択可能】
	③ メモリ変更8GB→16GB (16GB×1/DDR4 SDRAM) *3	FMCMEM0PD	本体と同期	109,400	●	●	本体のメモリ構成を16GB (16GB×1)に変更します。本体の空きスロットは1です。
	④ メモリ変更8GB→32GB (16GB×2/DDR4 SDRAM) *3	FMCMEM0PE	本体と同期	283,300	●	●	本体のメモリ構成を32GB (16GB×2)に変更します。本体の空きスロットは0です。 【Core i7-1370P/Core i5-1350P/Core i3-1315U搭載モデルのみ選択可能】
	⑤ メモリ変更8GB→32GB (16GB×2/DDR4 SDRAM) *3	FMCMEM0PF	本体と同期	283,300	—	●	本体のメモリ構成を32GB (16GB×2)に変更します。本体の空きスロットは0です。 【Core i5-1335U搭載モデルのみ選択可能】
	⑥ メモリ変更8GB→32GB (32GB×1/DDR4 SDRAM) *3	FMCMEM0PG	本体と同期	283,300	●	●	本体のメモリ構成を32GB (32GB×1)に変更します。本体の空きスロットは1です。
	⑦ メモリ変更8GB→64GB (32GB×2/DDR4 SDRAM) *3	FMCMEM0PH	本体と同期	556,600	●	●	本体のメモリ構成を64GB (32GB×2)に変更します。本体の空きスロットは0です。 【Core i7-1370P/Core i5-1350P/Core i3-1315U搭載モデルのみ選択可能】
	⑧ メモリ変更8GB→64GB (32GB×2/DDR4 SDRAM) *3	FMCMEM0PJ	本体と同期	556,600	—	●	本体のメモリ構成を64GB (32GB×2)に変更します。本体の空きスロットは0です。 【Core i5-1335U搭載モデルのみ選択可能】
ストレージ	⑨ SSD変更暗号化機能付フラッシュメモリ (DRAM-less SSD/PCIe NVMe) 256GB→暗号化機能付フラッシュメモリ (DRAM-less SSD/PCIe NVMe) 512GB *1	FMCHDD19Y	本体と同期	64,400	●	●	標準のSSD変更暗号化機能付フラッシュメモリ (DRAM-less SSD/PCIe NVMe) 256GBを暗号化機能付フラッシュメモリ (DRAM-less SSD/PCIe NVMe) 512GBに変更します。Opalには対応していません。
	⑩ SSD変更暗号化機能付フラッシュメモリ (DRAM-less SSD/PCIe NVMe) 256GB→暗号化機能付フラッシュメモリ (SSD/PCIe NVMe) 1TB *1	FMCHDD1A0	本体と同期	180,300	●	●	標準のSSD変更暗号化機能付フラッシュメモリ (DRAM-less SSD/PCIe NVMe) 256GBを暗号化機能付フラッシュメモリ (SSD/PCIe NVMe) 1TBに変更します。Opalには対応していません。
光学ドライブ (固定式)	⑪ 内蔵DVD-ROMドライブユニット追加 *1	FMCBAYOCL	本体と同期	6,900	●	●	内蔵DVD-ROMドライブユニットを追加します。(CD-ROM: 読出最大24倍速、CD-R: 読出最大24倍速、CD-RW: 読出最大24倍速、DVD-ROM: 読出最大8倍速、DVD-R: 読出最大8倍速、DVD-R DL: 読出最大8倍速、DVD-RW: 読出最大8倍速、DVD+R: 読出最大8倍速、DVD+R DL: 読出最大8倍速、DVD+RW: 読出最大8倍速、DVD-RAM: 読出最大5倍速) [注] ビデオCDおよび音声トラックがMPEGオーディオフォーマットで作成されたDVDを、当社製PCの[PowerDVD]で再生すると音声ができます。
	⑫ 内蔵スーパーマルチドライブユニット追加 *1	FMCBAYOCM	本体と同期	18,400	●	●	内蔵スーパーマルチドライブユニットを追加します。(CD: 読出最大24倍速、CD-R: 読出最大24倍速、CD-RW: 読出最大24倍速、DVD-ROM: 読出最大8倍速、DVD-R: 読出最大8倍速、DVD-R DL (2層): 読出最大8倍速、DVD-RW: 読出最大8倍速、DVD+R: 読出最大8倍速、DVD+R DL (2層): 読出最大8倍速、DVD+RW: 読出最大8倍速、DVD-RAM: 読出最大5倍速、CD-R: 書込最大24倍速、CD-RW: 書込最大10倍速、DVD-R DL: 書込最大8倍速、DVD-R DL (2層): 書込最大6倍速、DVD-RW: 書込最大6倍速、DVD+R: 書込最大8倍速、DVD+R DL (2層): 書込最大6倍速、DVD+RW: 書込最大8倍速、DVD-RAM: 書込最大5倍速、書込時パワファアウンダーランエラー防止機能付) [注] ビデオCDおよび音声トラックがMPEGオーディオフォーマットで作成されたDVDを、当社製PCの[PowerDVD]で再生すると音声ができます。
セキュリティ	⑬ タッチ式指紋センサー追加 *1	FMCSEC1EW	本体と同期	13,400	●	●	タッチ式指紋センサーを追加します。 【テンキーなしモデルのみ選択可能】
	⑭ 手のひら静脈センサー (PalmSecure-SLシリーズ互換) 追加 *1	FMCSEC1EY	本体と同期	41,100	●	●	手のひら静脈センサー (PalmSecure-SLシリーズ互換) を追加します。 【テンキーなしモデルのみ選択可能】
	⑮ 手のひら静脈センサー (PalmSecure-Fシリーズ互換) 追加 *1	FMCSEC1F0	本体と同期	63,100	●	●	手のひら静脈センサー (PalmSecure-Fシリーズ互換) を追加します。 【テンキーなしモデルのみ選択可能】
	⑯ FeliCaポート追加 *1	FMCSEC1F1	本体と同期	13,400	●	●	FeliCaポートを追加します。 【テンキーなしモデルのみ選択可能】
	⑰ 手のひら静脈センサー (PalmSecure-SLシリーズ互換) & FeliCaポート追加 *1	FMCSEC1F2	本体と同期	54,500	●	●	手のひら静脈センサー (PalmSecure-SLシリーズ互換) とFeliCaポートを追加します。 【テンキーなしモデルのみ選択可能】
	⑱ 手のひら静脈センサー (PalmSecure-Fシリーズ互換) & FeliCaポート追加 *1	FMCSEC1F3	本体と同期	76,500	●	●	手のひら静脈センサー (PalmSecure-Fシリーズ互換) とFeliCaポートを追加します。 【テンキーなしモデルのみ選択可能】
	⑲ タッチ式指紋センサー追加 *1	FMCSEC1F4	本体と同期	13,400	●	●	タッチ式指紋センサーを追加します。 【テンキー付モデルのみ選択可能】
	⑳ 手のひら静脈センサー (PalmSecure-SLシリーズ互換) 追加 *1	FMCSEC1F6	本体と同期	41,100	●	●	手のひら静脈センサー (PalmSecure-SLシリーズ互換) を追加します。 【テンキー付モデルのみ選択可能】
	㉑ 手のひら静脈センサー (PalmSecure-Fシリーズ互換) 追加 *1	FMCSEC1F7	本体と同期	63,100	●	●	手のひら静脈センサー (PalmSecure-Fシリーズ互換) を追加します。 【テンキー付モデルのみ選択可能】
	㉒ FeliCaポート追加 *1	FMCSEC1F8	本体と同期	13,400	●	●	FeliCaポートを追加します。 【テンキー付モデルのみ選択可能】
	㉓ 手のひら静脈センサー (PalmSecure-SLシリーズ互換) & FeliCaポート追加 *1	FMCSEC1F9	本体と同期	54,500	●	●	手のひら静脈センサー (PalmSecure-SLシリーズ互換) とFeliCaポートを追加します。 【テンキー付モデルのみ選択可能】
	㉔ 手のひら静脈センサー (PalmSecure-Fシリーズ互換) & FeliCaポート追加 *1	FMCSEC1FA	本体と同期	76,500	●	●	手のひら静脈センサー (PalmSecure-Fシリーズ互換) とFeliCaポートを追加します。 【テンキー付モデルのみ選択可能】
ポインティングデバイス	⑳ マウス添付 (光学式)	FMCPTD01X	本体と同期	3,900	●	●	USB接続の光学式マウス (スクロール機能付、FMV-MO316同等品) を添付します。
	㉑ マウス添付 (レーザー式)	FMCPTD01Y	本体と同期	6,600	●	●	USB接続のレーザー式小型マウス (スクロール機能付、FMV-MO506同等品) を添付します。
キーボード	㉒ キーボード変更JIS配列準拠 (テンキー付) → アイソレーションキーボード (テンキー付/JIS配列準拠)	FMCKBDD02	本体と同期	1,200	●	●	標準構成のJIS配列キーボード (テンキー付) をアイソレーションキーボード (テンキー付/JIS配列準拠) に変更します。 【テンキー付モデルのみ選択可能】
バッテリー / ACアダプタ	㉓ バッテリーパック変更 標準→大容量	FMCBAT028	本体と同期	6,400	●	●	標準添付の標準バッテリー (3セル/24Wh) を大容量バッテリー (6セル/72Wh) に変更します。
	㉔ ACアダプタ変更 標準→ECO Sleep対応	FMCACA013	本体と同期	5,000	●	●	標準添付のACアダプタをECO Sleep対応ACアダプタに変更します。
アプリケーション	㉕ Microsoft Office Home & Business 2024追加 *1	FMCAPL078	2024.10/上	62,400	●	●	Microsoft Office Home & Business 2024を追加します。
リカバリメディア	㉖ リカバリデータディスク+ドライブズディスク追加 *1*2	FMCRRDD28T	2024.10/上	3,700	●	—	Windows 11 Pro (64bit) 用のリカバリディスクセットを添付します。 【Secured-core PC対応モデルのみ選択可能】
	㉗ リカバリデータディスク+ドライブズディスク+PowerDVDディスク追加 *1*2	FMCRRDD28V	2024.10/上	3,700	●	—	Windows 11 Pro (64bit) 用のリカバリディスクセット+CyberLink PowerDVD DVD版/CyberLink Power2Goを添付します。DVD-ROMもしくはスーパーマルチドライブとの同時選択が必須となります。 【Secured-core PC対応モデルのみ選択可能】
	㉘ リカバリデータディスク+ドライブズディスク追加 *1*2	FMCRRDD28X	2024.10/上	3,700	—	●	Windows 11 Pro (64bit) 用のリカバリディスクセットを添付します。 【Thunderbolt™ 4対応モデルのみ選択可能】
	㉙ リカバリデータディスク+ドライブズディスク+PowerDVDディスク追加 *1*2	FMCRRDD28Y	2024.10/上	3,700	—	●	Windows 11 Pro (64bit) 用のリカバリディスクセット+CyberLink PowerDVD DVD版/CyberLink Power2Goを添付します。DVD-ROMもしくはスーパーマルチドライブとの同時選択が必須となります。 【Thunderbolt™ 4対応モデルのみ選択可能】

注) P37～P38にて別途注記がある場合を除き、選択できるカスタムメイドオプションは、各項目につき1点のみです。複数の選択はできません。また、カスタムメイドオプションの単独出荷はできません (購入後の変更・追加はできません)。
 *1) 単体オプション品のご用意がないうえ、本体ご購入後は一切組み込み・変更ができなくなってしまうメニューです。必要のある場合は本体ご注文時に同時にご注文ください。
 *2) 再セットアップ用のリカバリイメージはストレージ内に格納されています。リカバリイメージとリカバリデータディスクについての詳細はP3をご確認ください。
 *3) 出荷後にオプション品のメモリを購入/搭載する際は、標準搭載のメモリを取り外す必要がある場合があります。
 *4) 本Officeにはプロダクトキーを記載したライセンスカードは添付されません。本Officeは、出荷時に64bit版がプリインストールされています。32bit版のインストールはできません。本Officeをご利用になる場合は、インターネット接続が常に必要です。ご購入PCでのみ使用許諾されます。最新の状態でお願いいただくためには、インターネットへの接続が必要になります。グループウェアはサポートしていません。再インストール時は、Microsoftストアから再インストール用モジュールをダウンロードする必要があります。Windows 10 Enterprise LTSCでは本Officeをご利用いただけません。
 マニュアル (製品ガイド) は富士通製品情報ページ (https://jp.fujitsu.com/platform/pc/) にて提供しております。
 *別売の運用・保守サービス「SupportDesk」をご用意しております。詳しくはP50～P54をご覧ください。

■ 変更/追加オプション 型名・価格一覧 (オプション添付品～保証拡張)

項目	品名	型名	提供時期	希望小売価格 (円、税別)	適用機種		備考
					Secured-core PC対応モデル	Thunderbolt™ 4 対応モデル	
オプション添付品	⑤ プライバシーフィルター添付	FMCACC04P	本体と同期	18,600	●	●	覗き見防止用プライバシーフィルター。
保証拡張	⑥ PC Sustainability Support Service Basic (ノートパソコン用) 3年 *1	FMCNSUF31	本体と同期	55,000	●	●	予兆保守サービス、Basic版、3年間
	⑦ PC Sustainability Support Service Basic (ノートパソコン用) 4年 *1	FMCNSUF41	本体と同期	66,000	●	●	予兆保守サービス、Basic版、4年間
	⑧ PC Sustainability Support Service Basic (ノートパソコン用) 5年 *1	FMCNSUF51	本体と同期	80,000	●	●	予兆保守サービス、Basic版、5年間
	⑨ PC Sustainability Support Service Premium (ノートパソコン用) 3年 *1	FMCNSUG31	本体と同期	66,000	●	●	予兆保守サービス、Premium版、3年間
	⑩ PC Sustainability Support Service Premium (ノートパソコン用) 4年 *1	FMCNSUG41	本体と同期	83,000	●	●	予兆保守サービス、Premium版、4年間
	⑪ PC Sustainability Support Service Premium (ノートパソコン用) 5年 *1	FMCNSUG51	本体と同期	100,000	●	●	予兆保守サービス、Premium版、5年間
	⑫ 保証拡張 (3年間パーツ保証+1年目翌営業日訪問修理) *1	FMCNSUP04J	本体と同期	3,800	●	●	標準保証 (1年パーツ保証+1年引取修理) を1年目翌営業日以降訪問修理&3年間パーツ保証に拡張します。保証拡張 (3年間パーツ保証+1年目翌営業日以降訪問修理) 規定の書面を同梱。
	⑬ 保証延長パック (3年間翌営業日以降訪問修理)	FMCNSUB31	本体と同期	15,000	●	●	標準保証 (1年パーツ保証+1年引取修理) を3年間翌営業日以降訪問修理&3年間パーツ保証に延長します。
	⑭ 保証延長パック (4年間翌営業日以降訪問修理)	FMCNSUB41	本体と同期	24,000	●	●	標準保証 (1年パーツ保証+1年引取修理) を4年間翌営業日以降訪問修理&4年間パーツ保証に延長します。
	⑮ 保証延長パック (5年間翌営業日以降訪問修理)	FMCNSUB51	本体と同期	36,000	●	●	標準保証 (1年パーツ保証+1年引取修理) を5年間翌営業日以降訪問修理&5年間パーツ保証に延長します。
	⑯ 保証延長パック (3年間引取修理)	FMCNSUC31	本体と同期	14,000	●	●	標準保証 (1年パーツ保証+1年引取修理) を3年間引取修理&3年間パーツ保証に延長します。
	⑰ 保証延長パック (4年間引取修理)	FMCNSUC41	本体と同期	22,000	●	●	標準保証 (1年パーツ保証+1年引取修理) を4年間引取修理&4年間パーツ保証に延長します。
	⑱ 保証延長パック (5年間引取修理)	FMCNSUC51	本体と同期	32,000	●	●	標準保証 (1年パーツ保証+1年引取修理) を5年間引取修理&5年間パーツ保証に延長します。

注) P37～P38にて別途注釈がある場合を除き、選択できるカスタムメイドオプションは、各項目につき1点のみです。複数の選択はできません。また、カスタムメイドオプションの単独出荷はできません (購入後の変更・追加はできません)。

*1) 単体オプション品のご用意が無いため、本体ご購入後は一切組み込み・変更ができなくなってしまうメニューです。必要のある場合は本体ご注文時に同時にご注文ください。

*2) 再セットアップ用のリカバリイメージはストレージ内に格納されています。リカバリイメージとリカバリデータディスクについての詳細はP3をご確認ください。

*3) 出荷後にオプション品のメモリを購入/搭載する際は、標準搭載のメモリを取り外す必要がある場合があります。

★1) 本Officeにはプロダクトキーを記載したライセンスカードは添付されません。本Officeは、出荷時に64bit版がプリインストールされています。32bit版のインストールはできません。本Officeをご利用になる場合は、インターネット接続が常に必要です。ご購入PCでのみ使用許諾されます。最新の状態でお使いいただくためには、インターネットへの接続が必要になります。グループポリシーはサポートしていません。再インストール時は、Microsoftストアから再インストール用モジュールをダウンロードする必要があります。Windows 10 Enterprise LTSCでは本Officeをご利用いただけません。

マニュアル (製品ガイド) は富士通製品情報ページ (<https://jp.fujitsu.com/platform/pc/>) にて提供しております。

*別売の運用・保守サービス「SupportDesk」をご用意しております。詳しくはP50～P54をご覧ください。

A12 LIFEBOOK A5513/R

15.6型スタンダード

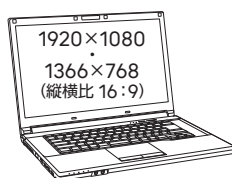

【 部分の構成パターンに対して、カスタムメイドで仕様の変更・追加が可能です。】

	型名	希望小売価格 (円、税別)	提供時期	OS	CPU	液晶/カメラ/ マイク	メモリ	ストレージ	光学ドライブ (固定式)*2	セキュリティ/ キーボード	ポインティング デバイス	通信	インター フェース	バッテリー/ ACアダプタ	アプリケー ション	リカバリ メディア	オプション 添付品	保証拡張
標準モデル	FMVA0F002	442,300	2024. 9/下	Windows 11 Pro (64bit) *7*9	インテル® Core™ i5-1345U	15.6型 フルHD &Webカメラ (顔認証対応) &マイク	8GB (8GB×1)	暗号化 フラッシュ メモリ 256GB (DRAM-less SSD/ PCIe NVMe) *5	—	セキュリテイ チップ (TPM 2.0) 標準搭載/ JIS配列準拠 キーボード (テンキー なし)	フラット ポイント	LAN (1000BASE-T) + 802.11 ax 無線LAN + Bluetooth *1	—	標準 バッテリー & 標準 ACアダプタ (65W)	—	—	—	標準保証 1年/パーツ 保証 + 1年引取 修理
	FMVA0F004	437,100			インテル® Core™ i5-1335U													
	FMVA0F006	413,400			インテル® Core™ i3-1315U													
	FMVA0F008	368,200			インテル® Celeron® 7305													
	FMVA0F001	416,600			インテル® Core™ i5-1345U	15.6型HD &Webカメラ (顔認証対応) &マイク												
	FMVA0F003	411,400			インテル® Core™ i5-1335U													
	FMVA0F005	387,700			インテル® Core™ i3-1315U													
	FMVA0F007	342,500			インテル® Celeron® 7305													

各変更/追加メニュー①~⑧の型名/価格等詳細につきましては「**変更/追加オプション型名・価格一覧**」をご確認ください。

A5513/Rのカスタムメイド

液晶/カメラ/マイク	メモリ	ストレージ	光学ドライブ (固定式)*2	セキュリティ/キーボード	ポインティングデバイス	通信	インターフェース	バッテリー/ACアダプタ	アプリケーション	リカバリメディア	オプション添付品	保証拡張
		⑨ 簡易化フラッシュメモリ/DRAM-less SSD/PCIe NVMe 512GB *5 +64,400円	⑩ 内蔵DVD-ROMドライブユニット追加 +6,900円	⑪ タッチ式指紋センサー追加*8 +13,400円	⑫ マウス添付(光学的) +3,900円			⑬ バッテリーパック変更標準→大容量*3 +6,400円	⑭ Office Home & Business 2024追加 +62,400円	⑮ リカバリデータディスク+ドライブ+ディスク追加 +3,700円	⑯ ブライバシーフィルター添付*6 +18,600円	⑰ PC Sustainability Support Service Basic/ノートパソコン用3年 +55,000円
	① 16GB (8GB×2) +109,400円	② 簡易化フラッシュメモリ/SSD/PCIe NVMe 1TB *5 +180,300円	③ 内蔵スーパーマルチドライブユニット追加 +18,400円	④ JIS配列準拠(テンキー付) +3,900円	⑤ マウス添付(レーザー式) +6,600円		⑥ ACアダプタ変更標準→ECO Sleep対応*3 +5,000円	⑦ リカバリデータディスク+ドライブ+ディスク追加 +3,700円	⑧ ブライバシーフィルター添付*6 +18,600円	⑨ PC Sustainability Support Service Basic/ノートパソコン用4年 +66,000円	⑩ PC Sustainability Support Service Basic/ノートパソコン用5年 +80,000円	⑪ PC Sustainability Support Service Premium/ノートパソコン用3年 +66,000円
	③ 16GB (16GB×1) +109,400円			⑫ JIS配列準拠(テンキー付)&タッチ式指紋センサー追加*8 +17,300円						⑫ PC Sustainability Support Service Basic/ノートパソコン用5年 +80,000円	⑬ PC Sustainability Support Service Premium/ノートパソコン用3年 +66,000円	⑭ PC Sustainability Support Service Premium/ノートパソコン用4年 +83,000円
	④ 32GB (16GB×2) +283,300円			⑬ JIS配列準拠(アイリレーシオン/テンキー付) +3,900円						⑮ PC Sustainability Support Service Premium/ノートパソコン用3年 +66,000円	⑯ PC Sustainability Support Service Premium/ノートパソコン用5年 +100,000円	⑰ 保証延長(3年間/パーツ保証+1年/目録営業日/訪問修理) +3,800円
	⑥ 32GB (32GB×1) *6 +283,300円			⑭ JIS配列準拠アイリレーシオン/テンキー付&タッチ式指紋センサー追加*8 +17,300円						⑱ PC Sustainability Support Service Premium/ノートパソコン用5年 +100,000円	⑲ 保証延長(3年間/パーツ保証+1年/目録営業日/訪問修理) +3,800円	⑳ 保証延長/パック(3年間/営業日以降訪問修理) +15,000円
	⑦ 64GB (32GB×2) *6 +556,600円									㉑ PC Sustainability Support Service Premium/ノートパソコン用5年 +100,000円	㉒ 保証延長/パック(4年間/営業日以降訪問修理) +24,000円	㉓ 保証延長/パック(5年間/営業日以降訪問修理) +36,000円
		① 16GB (8GB×2) +109,400円										㉔ 保証延長/パック(3年間/引取修理) +14,000円
		③ 16GB (16GB×1) +109,400円										㉕ 保証延長/パック(4年間/引取修理) +22,000円
		⑤ 32GB (16GB×2) +283,300円										㉖ 保証延長/パック(5年間/引取修理) +32,000円
		⑥ 32GB (32GB×1) *6 +283,300円										
		⑧ 64GB (32GB×2) *6 +556,600円										

- *1: 802.11ax無線LANは、IEEE 802.11a/b/g/n/ac/ax準拠です。
- *2: 出荷後に内蔵光学ドライブの追加/変更はできませんのでご注意ください。
- *3: 他の項目と同時選択可能。
- *4: DVD-ROMもしくはスーパーマルチドライブとの同時選択が必須となります。
- *5: Opalには対応していません。
- *6: 本製品は受注生産品となります。詳細は富士通グループ営業または富士通販売パートナーまでお問い合わせください
- *7: Windows 11 2024 Update
- *8: 本装置のタッチ式指紋センサーの指紋認証はWindows Hello専用です。AuthConductor Client Basicを含むAuthConductorシリーズ、SMARTACCESSシリーズではお使いになれません。
- *9: 本OSは初回起動時にネットワーク接続が必須です。オフラインで初回起動をする方法については富士通グループ営業または富士通販売パートナーまでお問い合わせください。

[注] インテル® Core™ i5-1335U搭載モデル、およびインテル® Core™ i3-1315U搭載モデルは、官公庁・自治体・教育機関・SOHO・個人事業主様向けです。

ドライブディスクは標準添付されません。ご使用する際はストレージ内に格納されているデータをDVD-R媒体に書き出すか、カスタムメイドメニューから選択してください。

■変更/追加オプション 型名・価格一覧

項目	品名	型名	提供時期	希望小売価格 (円、税別)	備考
メモリ	① メモリ変更8GB→16GB (8GB×2/DDR4 SDRAM) *3	FMCMEM0PB	本体と同期	109,400	本体のメモリ構成を16GB (8GB×2)に変更します。本体の空きスロットは0です。 【Core i3-1315U/Celeron 7305搭載モデルのみ選択可能】
	② メモリ変更8GB→16GB (8GB×2/DDR4 SDRAM) *3	FMCMEM0PC	本体と同期	109,400	本体のメモリ構成を16GB (8GB×2)に変更します。本体の空きスロットは0です。 【Core i5-1345U/Core i5-1335U搭載モデルのみ選択可能】
	③ メモリ変更8GB→16GB (16GB×1/DDR4 SDRAM) *3	FMCMEM0PD	本体と同期	109,400	本体のメモリ構成を16GB (16GB×1)に変更します。本体の空きスロットは1です。
	④ メモリ変更8GB→32GB (16GB×2/DDR4 SDRAM) *3	FMCMEM0PE	本体と同期	283,300	本体のメモリ構成を32GB (16GB×2)に変更します。本体の空きスロットは0です。 【Core i3-1315U/Celeron 7305搭載モデルのみ選択可能】
	⑤ メモリ変更8GB→32GB (16GB×2/DDR4 SDRAM) *3	FMCMEM0PF	本体と同期	283,300	本体のメモリ構成を32GB (16GB×2)に変更します。本体の空きスロットは0です。 【Core i5-1345U/Core i5-1335U搭載モデルのみ選択可能】
	⑥ メモリ変更8GB→32GB (32GB×1/DDR4 SDRAM) *3	FMCMEM0PG	本体と同期	283,300	本体のメモリ構成を32GB (32GB×1)に変更します。本体の空きスロットは1です。
	⑦ メモリ変更8GB→64GB (32GB×2/DDR4 SDRAM) *3	FMCMEM0PH	本体と同期	556,600	本体のメモリ構成を64GB (32GB×2)に変更します。本体の空きスロットは0です。 【Core i3-1315U/Celeron 7305搭載モデルのみ選択可能】
	⑧ メモリ変更8GB→64GB (32GB×2/DDR4 SDRAM) *3	FMCMEM0PJ	本体と同期	556,600	本体のメモリ構成を64GB (32GB×2)に変更します。本体の空きスロットは0です。 【Core i5-1345U/Core i5-1335U搭載モデルのみ選択可能】
ストレージ	⑨ SSD変更暗号化機能付フラッシュメモリ (DRAM-less SSD/PCIe NVMe) 256GB→暗号化機能付フラッシュメモリ (DRAM-less SSD/PCIe NVMe) 512GB *1	FMCHDD19Y	本体と同期	64,400	標準のSSD変更暗号化機能付フラッシュメモリ (DRAM-less SSD/PCIe NVMe) 256GBを暗号化機能付フラッシュメモリ (DRAM-less SSD/PCIe NVMe) 512GBに変更します。Opalには対応していません。
	⑩ SSD変更暗号化機能付フラッシュメモリ (DRAM-less SSD/PCIe NVMe) 256GB→暗号化機能付フラッシュメモリ (SSD/PCIe NVMe) 1TB *1	FMCHDD1A0	本体と同期	180,300	標準のSSD変更暗号化機能付フラッシュメモリ (DRAM-less SSD/PCIe NVMe) 256GBを暗号化機能付フラッシュメモリ (SSD/PCIe NVMe) 1TBに変更します。Opalには対応していません。
光学ドライブ	⑪ 内蔵DVD-ROMドライブユニット追加 *1	FMCBAY0CL	本体と同期	6,900	内蔵DVD-ROMドライブユニットを追加します。(CD-ROM: 読出最大24倍速、CD-R: 読出最大24倍速、CD-RW: 読出最大24倍速、DVD-ROM: 読出最大8倍速、DVD-R: 読出最大8倍速、DVD-R DL: 読出最大8倍速、DVD-RW: 読出最大8倍速、DVD+R: 読出最大8倍速、DVD+R DL: 読出最大8倍速、DVD+RW: 読出最大8倍速、DVD-RAM: 読出最大5倍速、DVD-R DL (2層): 読出最大8倍速、CD-RW: 書換最大10倍速、DVD-R: 書換最大8倍速、DVD-R DL (2層): 書換最大6倍速、DVD-RW: 書換最大6倍速、DVD+R: 書換最大8倍速、DVD+R DL (2層): 書換最大6倍速、DVD+RW: 書換最大8倍速、DVD-RAM: 書換最大5倍速、書換時バッファアンダーランエラー防止機能付) 【注】ビデオCDおよび音声トラックがMPEGオーディオフォーマットで作成されたDVDを、当社製PCの「PowerDVD」で再生すると音声がありません。
	⑫ 内蔵スーパーマルチドライブユニット追加 *1	FMCBAY0CM	本体と同期	18,400	内蔵スーパーマルチドライブユニットを追加します。(CD: 読出最大24倍速、CD-R: 読出最大24倍速、CD-RW: 読出最大24倍速、DVD-ROM: 読出最大8倍速、DVD-R: 読出最大8倍速、DVD-R DL (2層): 読出最大8倍速、DVD-RW: 読出最大8倍速、DVD+R: 読出最大8倍速、DVD+R DL (2層): 読出最大8倍速、DVD+RW: 読出最大8倍速、DVD-RAM: 読出最大5倍速、DVD-R DL (2層): 書換最大6倍速、CD-RW: 書換最大10倍速、DVD-R: 書換最大8倍速、DVD-R DL (2層): 書換最大6倍速、DVD-RW: 書換最大6倍速、DVD+R: 書換最大8倍速、DVD+R DL (2層): 書換最大6倍速、DVD+RW: 書換最大8倍速、DVD-RAM: 書換最大5倍速、書換時バッファアンダーランエラー防止機能付) 【注】ビデオCDおよび音声トラックがMPEGオーディオフォーマットで作成されたDVDを、当社製PCの「PowerDVD」で再生すると音声がありません。
セキュリティ / キーボード	⑬ タッチ式指紋センサー追加 *1	FMCKBD0E3	本体と同期	13,400	タッチ式指紋センサーを追加します。
	⑭ キーボード変更JIS配列準拠→JIS配列準拠 (テンキー付) *1	FMCKBD0E5	本体と同期	3,900	標準のJIS配列準拠のキーボードをJIS配列準拠 (テンキー付)に変更します。
	⑮ キーボード変更JIS配列準拠→JIS配列準拠 (テンキー付) & タッチ式指紋センサー追加 *1	FMCKBD0E6	本体と同期	17,300	タッチ式指紋センサーを追加し、標準のJIS配列準拠のキーボードをJIS配列準拠 (テンキー付)に変更します。
	⑯ キーボード変更JIS配列準拠→JIS配列準拠 (アインレーション、テンキー付) *1	FMCKBD0E8	本体と同期	3,900	標準のJIS配列準拠のキーボードをJIS配列準拠 (アインレーション、テンキー付)に変更します。
	⑰ キーボード変更JIS配列準拠→JIS配列準拠 (アインレーション、テンキー付) & タッチ式指紋センサー追加 *1	FMCKBD0E9	本体と同期	17,300	タッチ式指紋センサーを追加し、標準のJIS配列準拠のキーボードをJIS配列準拠 (アインレーション、テンキー付)に変更します。
ポインティングデバイス	⑱ マウス添付 (光学式)	FMCPD01X	本体と同期	3,900	USB接続の光学式マウス (スクロール機能付、FMV-MO316同等品)を添付します。
	⑲ マウス添付 (レーザー式)	FMCPD01Y	本体と同期	6,600	USB接続のレーザー式小型マウス (スクロール機能付、FMV-MO506同等品)を添付します。
バッテリー / ACアダプタ	⑳ バッテリーパック変更 標準→大容量	FMCBAT028	本体と同期	6,400	標準添付の標準バッテリー (3セル/24Wh)を大容量バッテリー (6セル/72Wh)に変更します。
	㉑ ACアダプタ変更 標準→ECO Sleep対応	FMACA013	本体と同期	5,000	標準添付のACアダプタをECO Sleep対応ACアダプタに変更します。
アプリケーション★1	㉒ Microsoft Office Home & Business 2024追加 *1	FMCAPL078	2024.10/上	62,400	Microsoft Office Home & Business 2024を追加します。
リカバリメディア	㉓ リカバリデータディスク+ドライブズディスク追加 *1*2	FMCRDD291	2024.10/上	3,700	Windows 11 Pro (64bit)用のリカバリディスクセットを添付します。
	㉔ リカバリデータディスク+ドライブズディスク+PowerDVDディスク追加 *1*2	FMCRDD292	2024.10/上	3,700	Windows 11 Pro (64bit)用のリカバリディスクセット+CyberLink PowerDVD DVD版/CyberLink Power2Goを添付します。DVD-ROMもしくはスーパーマルチドライブとの同時選択が必須となります。
オプション添付品	㉕ プライバシーフィルター添付	FMCAACC04P	本体と同期	18,600	覗き見防止用プライバシーフィルター。
保証拡張	㉖ PC Sustainability Support Service Basic (ノートパソコン用) 3年 *1	FMCSUF31	本体と同期	55,000	予兆保守サービス、Basic版、3年間
	㉗ PC Sustainability Support Service Basic (ノートパソコン用) 4年 *1	FMCSUF41	本体と同期	66,000	予兆保守サービス、Basic版、4年間
	㉘ PC Sustainability Support Service Basic (ノートパソコン用) 5年 *1	FMCSUF51	本体と同期	80,000	予兆保守サービス、Basic版、5年間
	㉙ PC Sustainability Support Service Premium (ノートパソコン用) 3年 *1	FMCSUG31	本体と同期	66,000	予兆保守サービス、Premium版、3年間
	㉚ PC Sustainability Support Service Premium (ノートパソコン用) 4年 *1	FMCSUG41	本体と同期	83,000	予兆保守サービス、Premium版、4年間
	㉛ PC Sustainability Support Service Premium (ノートパソコン用) 5年 *1	FMCSUG51	本体と同期	100,000	予兆保守サービス、Premium版、5年間
	㉜ 保証拡張 (3年間パーツ保証+1年目翌営業日訪問修理) *1	FMCSUP04J	本体と同期	3,800	標準保証 (1年パーツ保証+1年引取修理)を1年目翌営業日以降訪問修理&3年間パーツ保証に拡張します。保証拡張 (3年間パーツ保証+1年目翌営業日以降訪問修理)規定の書面を同梱。
	㉝ 保証延長パック (3年間翌営業日以降訪問修理)	FMCSUB31	本体と同期	15,000	標準保証 (1年パーツ保証+1年引取修理)を3年間翌営業日以降訪問修理&3年間パーツ保証に延長します。
	㉞ 保証延長パック (4年間翌営業日以降訪問修理)	FMCSUB41	本体と同期	24,000	標準保証 (1年パーツ保証+1年引取修理)を4年間翌営業日以降訪問修理&4年間パーツ保証に延長します。
	㉟ 保証延長パック (5年間翌営業日以降訪問修理)	FMCSUB51	本体と同期	36,000	標準保証 (1年パーツ保証+1年引取修理)を5年間翌営業日以降訪問修理&5年間パーツ保証に延長します。
	㊱ 保証延長パック (3年間引取修理)	FMCSUC31	本体と同期	14,000	標準保証 (1年パーツ保証+1年引取修理)を3年間引取修理&3年間パーツ保証に延長します。
	㊲ 保証延長パック (4年間引取修理)	FMCSUC41	本体と同期	22,000	標準保証 (1年パーツ保証+1年引取修理)を4年間引取修理&4年間パーツ保証に延長します。
	㊳ 保証延長パック (5年間引取修理)	FMCSUC51	本体と同期	32,000	標準保証 (1年パーツ保証+1年引取修理)を5年間引取修理&5年間パーツ保証に延長します。

注) P41～P42にて別途注釈がある場合を除き、選択できるカスタムメイドオプションは、各項目につき1点のみです。複数の選択はできません。また、カスタムメイドオプションの単独出荷はできません (購入後の変更・追加はできません)。
 *1) 単体オプション品のご用意がないうえ、本体ご購入後は一切組み込み・変更ができなくなってしまうメニューです。必要のある場合は本体ご注文時に同時にご注文ください。
 *2) 再セットアップ用のリカバリイメージはストレージ内に格納されています。リカバリイメージとリカバリデータディスクについての詳細はP3をご確認ください。
 *3) 出荷後にオプション品のメモリを購入/搭載する際は、標準搭載のメモリを取り外す必要がある場合があります。
 *4) 本Officeにはプロダクトキーを記載したライセンスカードは添付されません。本Officeは、出荷時に64bit版がプリインストールされています。32bit版のインストールはできません。本Officeをご利用になる場合は、インターネット接続が常に必要です。ご購入PCでのみ使用許諾されます。最新の状態でお使いいただくためには、インターネットへの接続が必要になります。グループポリシーはサポートしていません。再インストール時は、Microsoftストアから再インストール用モジュールをダウンロードする必要があります。Windows 10 Enterprise LTSCでは本Officeをご利用いただけません。
 マニュアル (製品ガイド) は富士通製品情報ページ (https://jp.fujitsu.com/platform/pc/) にて提供しております。
 *別売の運用・保守サービス「SupportDesk」をご用意しております。詳しくはP50～P54をご覧ください。

A13 STYLISTIC Q7312/RE

無線WAN (CLEARSURE Next対応*4) モデルあり

13.3型ハイスペックタブレット



各変更/追加メニュー①~⑳の型名/価格等詳細につきましては「**■変更/追加オプション型名・価格一覧**」をご確認ください。

【 部分の構成パターンに対して、カスタムメイドで仕様の変更・追加が可能です。】

	型名	希望小売価格 (円、税別)	提供時期	OS	CPU	液晶/カメラ/ マイク	メモリ	ストレージ	光学ドライブ	セキュリティ	ポインティング デバイス	キーボード	通信	バッテリー/ ACアダプタ	アプリケー ション	リカバリ メディア	オプション 添付品	保証拡張
標準モデル Thunderbolt™ 4対応モデル 無線WAN (LTE) モデル*7	FMVQ04011	341,300	2024. 10/上	Windows 11 Pro (64bit) *6*8	インテル® Core™ i5-1245U	13.3型 フルHD <静電容量 方式> タッチパネル (アンチグレア 処理) / Webカメラ/ マイク/ ペン添付	8GB (オンボード)	番号化機能付 フラッシュ メモリ (DRAM-less SSD/PCIe NVMe) 256GB *5	—	セキュリティ チップ (TPM 2.0) 標準搭載	—	—	802.11 ax 無線LAN (インテル® vPro® Enterprise プラットフォーム対応) + Bluetooth *1	標準 バッテリー *2 & 標準 ACアダプタ (65W)	—	—	—	標準保証 1年 /パーツ 保証 + 1年 引取修理
	FMVQ04012	311,600			インテル® Core™ i3-1215U		8GB (オンボード)						802.11 ax 無線LAN + Bluetooth *1					
	FMVQ04014	370,900			インテル® Core™ i5-1245U		8GB (オンボード)						802.11 ax 無線LAN (インテル® vPro® Enterprise プラットフォーム対応) + Bluetooth/標準 WAN (LTE) *1*4					
	FMVQ04015	341,300			インテル® Core™ i3-1215U		8GB (オンボード)						802.11 ax 無線LAN + Bluetooth /無線WAN (LTE) *1*4					

Q7312/RE
無線WAN (CLEARSURE Next対応*4) モデルあり
のカスタムメイド

① Webカメラ変更 (標準→Windows Hello顔認証 対応) +7,900円	④ 【Core i5-1245U 搭載モデルのみ 選択可能】 番号化機能付フラ ッシュメモリ/DRAM- less SSD/PCIe NVMe) 512GB *5 +64,400円	⑧ マウス添付 (光学式) +3,900円	⑩ スリムキーボード (クリーニング用 ブラシなし) 追加 +39,500円	⑪ Office Home & Business 2024追加 +62,400円	⑫ リカバリデー タディスク+ ドライバズ ディスク追加 +3,700円	⑬ フォリオ カバー 追加 +8,700円	⑰ タブレット Sustainability Support Service Basic 3年 +65,000円
② 16GB (オンボード) +60,700円	⑤ 番号化機能付フラ ッシュメモリ/SSD/ PCIe NVMe) 1TB *5 +180,300円	⑥ タッチ式 指紋センサー 追加*9 +5,800円	⑨ マウス添付 (レーザー式) +6,600円	⑮ LAN変換 アダプタ 添付 *3 +4,800円	⑱ タブレット Sustainability Support Service Basic 4年 +78,000円	⑭ ストラップ付 カバー 追加 +8,700円	⑲ タブレット Sustainability Support Service Basic 5年 +90,000円
③ 【Core i5-1245U 搭載モデルかつ 無線WAN (LTE) モデルのみ選択可能】 16GB (オンボード) +60,700円		⑦ 【無線WAN (LTE) モデル のみ選択可能】 タッチ式 指紋センサー 追加*9 +5,800円		⑯ スタンダード追加 +8,200円	⑳ タブレット Sustainability Support Service Premium 3年 +75,000円		㉑ タブレット Sustainability Support Service Premium 4年 +93,000円
					㉒ タブレット Sustainability Support Service Premium 5年 +115,000円		㉓ 保証延長 パック (3年間 翌営業日以降 訪問修理) +22,000円
							㉔ 保証延長 パック (4年間 翌営業日以降 訪問修理) +31,000円
							㉕ 保証延長 パック (5年間 翌営業日以降 訪問修理) +43,000円

- *1: 802.11ax無線LANは、IEEE 802.11a/b/g/n/ac/ax準拠です。
- *2: 本製品のバッテリーは、お客様自身で交換できない仕様になっており、バッテリー交換は有償となります。
- *3: 他の項目と同時選択可能。
- *4: CLEARSURE Nextをご利用になるには、無線WANモデルのご購入、国際SMSが利用できる回線契約、およびCLEARSURE Nextサービス (P75 をご確認ください。) の契約が必要です。
- *5: Opalには対応していません。
- *6: Windows 11 2024 Update
- *7: 無線WAN (LTE) モデルの対応通信事業者および各社のサービス内容については弊社ホームページ (<https://jp.fujitsu.com/platform/pc/product/related/wwan/lte.html>) をご参照ください。
- *8: 本OSは初回起動時にネットワーク接続が必須です。オフラインで初回起動をする方法については富士通グループ営業または富士通販売パートナーまでお問い合わせください。
- *9: 本装置のタッチ式指紋センサーは、AuthConductor Client BasicまたはWindows Helloで使用できます。

[注] インテル® Core™ i3-1215U 搭載モデルは、官公庁・自治体・教育機関・SOHO・個人事業主向けです。

ドライバースディスクは標準添付されません。ご使用する際はストレージ内に格納されているデータをDVD-R 媒体に書き出すか、カスタムメイドメニューから選択ください。

■変更/追加オプション 型名・価格一覧

項目	品名	型名	提供時期	希望小売価格 (円、税別)	適用可能モデル		備考
					標準モデル	無線WAN (LTE) モデル	
液晶/カメラ/マイク	① Webカメラ変更 (標準→Windows Hello顔認証対応) *1	FMCCAM00E	本体と同期	7,900	●	●	標準のWebカメラをWindows Hello顔認証対応に変更します。
	② メモリ変更8GB→16GB (オンボード/LPDDR4X) *1	FMCPRC19L	本体と同期	60,700	●	—	本体のメモリ構成を16GB (オンボード 16GB×1)に変更します。 【Core i5-1245U搭載モデルかつ標準モデルのみ選択可能】
メモリ	③ メモリ変更8GB→16GB (オンボード/LPDDR4X) *1	FMCPRC19M	本体と同期	60,700	—	●	本体のメモリ構成を16GB (オンボード 16GB×1)に変更します。 【Core i5-1245U搭載モデルかつ無線WAN (LTE) モデルのみ選択可能】
	④ SSD変更暗号化機能付フラッシュメモリ (DRAM-less SSD/PCIe NVMe) 256GB→ 暗号化機能付フラッシュメモリ (DRAM-less SSD/PCIe NVMe) 512GB *1	FMCHDD12X	本体と同期	64,400	●	●	標準のSSD変更暗号化機能付フラッシュメモリ (DRAM-less SSD/ PCIe NVMe) 256GBを暗号化機能付フラッシュメモリ (DRAM-less SSD/PCIe NVMe) 512GBに変更します。 Opalには対応していません。
ストレージ	⑤ SSD変更暗号化機能付フラッシュメモリ (DRAM-less SSD/PCIe NVMe) 256GB→ 暗号化機能付フラッシュメモリ (SSD/PCIe NVMe) 1TB *1	FMCHDD131	本体と同期	180,300	●	●	標準のSSD変更暗号化機能付フラッシュメモリ (DRAM-less SSD/ PCIe NVMe) 256GBを暗号化機能付フラッシュメモリ (SSD/PCIe NVMe) 1TBに変更します。 Opalには対応していません。
	⑥ タッチ式指紋センサー追加 *1	FMCLCD0PK	本体と同期	5,800	●	—	タッチ式指紋センサーを追加します。 【標準モデルのみ選択可能】
セキュリティ	⑦ タッチ式指紋センサー追加 *1	FMCLCD0PL	本体と同期	5,800	—	●	タッチ式指紋センサーを追加します。 【無線WAN (LTE) モデルのみ選択可能】
	⑧ マウス添付 (光学式)	FMCPD01X	本体と同期	3,900	●	●	USB接続の光学式マウス (スクロール機能付、FMV-MO316同等品) を添付します。
ポインティング デバイス	⑨ マウス添付 (レーザー式)	FMCPD01Y	本体と同期	6,600	●	●	USB接続のレーザー式小型マウス (スクロール機能付、FMV-MO506 同等品) を添付します。
	⑩ スリムキーボード (クリーニング用ブラシなし) 追加	FMCKBD0CB	本体と同期	39,500	●	●	スリムキーボードを追加します。 LANポート (RJ-45) 付き。MACアドレスパススルー機能対応。 ※本製品はCopilot キーに対応していません。
アプリケーション ★1	⑪ Microsoft Office Home & Business 2024追加 *1	FMCAPL078	2024.10/上	62,400	●	●	Microsoft Office Home & Business 2024を追加します。
リカバリメディア	⑫ リカバリデータディスク+ドライバディスク追加 *1*2	FMCRDD29N	2024.10/中	3,700	●	●	Windows 11 Pro (64bit) 用リカバリメディアを追加します。
オプション添付品	⑬ フォリオカバー追加	FMCAACC047	本体と同期	8,700	●	●	Q7312/RE用フォリオカバー。 ※スリムキーボードとの同時装着時はタブレット本体を最後まで閉じ ることができません。
	⑭ ストラップ付カバー追加	FMCAACC048	本体と同期	8,700	●	●	Q7312/RE用ストラップ付カバー。 ※スリムキーボードとの同時装着時はタブレット本体を最後まで閉じ ることができません。
	⑮ LAN変換アダプタ添付	FMCAACC044	本体と同期	4,800	●	●	USB→LANへの変換アダプタ添付。 MACアドレスは本体ではなく、LAN変換アダプタにあります。 MACアドレスパススルー機能対応。
	⑯ スタンド追加	FMCAACC053	本体と同期	8,200	●	●	タブレットを作業しやすい角度に調節するスタンド。 ※フォリオカバー、ストラップ付カバー装着状態では使用できません。
保証拡張	⑰ タブレット Sustainability Support Service Basic 3年 *1	FMCTSUF31	本体と同期	65,000	●	●	予兆保守サービス、Basic版、3年間
	⑱ タブレット Sustainability Support Service Basic 4年 *1	FMCTSUF41	本体と同期	78,000	●	●	予兆保守サービス、Basic版、4年間
	⑲ タブレット Sustainability Support Service Basic 5年 *1	FMCTSUF51	本体と同期	90,000	●	●	予兆保守サービス、Basic版、5年間
	⑳ タブレット Sustainability Support Service Premium 3年 *1	FMCTSUG31	本体と同期	75,000	●	●	予兆保守サービス、Premium版、3年間
	㉑ タブレット Sustainability Support Service Premium 4年 *1	FMCTSUG41	本体と同期	93,000	●	●	予兆保守サービス、Premium版、4年間
	㉒ タブレット Sustainability Support Service Premium 5年 *1	FMCTSUG51	本体と同期	115,000	●	●	予兆保守サービス、Premium版、5年間
	㉓ 保証延長パック (3年間翌営業日以降訪問修理) *1	FMCTSUB31	本体と同期	22,000	●	●	標準保証 (1年/パーツ保証+1年引取修理) を3年間翌営業日以降訪問 修理&3年間/パーツ保証に延長します。
	㉔ 保証延長パック (4年間翌営業日以降訪問修理) *1	FMCTSUB41	本体と同期	31,000	●	●	標準保証 (1年/パーツ保証+1年引取修理) を4年間翌営業日以降訪問 修理&4年間/パーツ保証に延長します。
	㉕ 保証延長パック (5年間翌営業日以降訪問修理) *1	FMCTSUB51	本体と同期	43,000	●	●	標準保証 (1年/パーツ保証+1年引取修理) を5年間翌営業日以降訪問 修理&5年間/パーツ保証に延長します。

注) 前ページにて別途注釈がある場合を除き、選択できるカスタムメイドオプションは、各項目につき1点のみです。複数の選択はできません。また、カスタムメイドオプションの単独出荷はできません (購入後の変更・追加はできません)。
 *1) 単体オプション品のご用意が無いため、本体ご購入後は一切組み込み・変更ができなくなってしまうメニューです。必要のある場合は本体ご注文時に同時にご注文ください。
 *2) 再セットアップ用のリカバリイメージはライセンス内に格納されています。リカバリイメージとリカバリデータディスクについての詳細はP3をご確認ください。
 ★1) 本Officeにはプロダクトキーを記載したライセンスカードは添付されません。本Officeは、出荷時に64bit版がプリインストールされています。32bit版のインストールはできません。本Officeをご利用になる場合は、インターネット接続が常に必要です。
 ご購入PCでのみ使用許諾されます。最新の状態でお使いいただくためには、インターネットへの接続が必要になります。グループポリシーはサポートしていません。再インストール時は、Microsoftストアから再インストール用モジュールをダウンロードする
 必要があります。Windows 10 Enterprise LTSCでは本Officeをご利用いただけません。
 マニュアル (製品ガイド) は富士通製品情報ページ (https://jp.fujitsu.com/platform/pc/) にて提供しております。
 *別売の運用・保守サービス「SupportDesk」をご用意しております。詳しくはP50～P54をご覧ください。

A14 STYLISTIC Q7312/RB

無線WAN (CLEARSURE Next対応*3) モデルあり

13.3 型ハイスペックタブレット



【 部分の構成パターンに対して、カスタムメイドで仕様の変更・追加が可能です。】

	型名	希望小売価格 (円、税別)	提供時期	OS	CPU	液晶/カメラ/ マイク/指紋 センサー	メモリ	ストレージ	光学ドライブ	セキュリティ	ポインティング デバイス	キーボード	通信	バッテリー/ ACアダプタ	アプリケー ション	リカバリ メディア	オプション 添付品	保証拡張
標準モデル Thunderbolt™ 4対応モデル 無線WAN (LTE) モデルあり	FMVQ04001	327,000	2024. 10/上	Windows 11 Pro (64bit) *6*8	インテル® Core™ i5-1245U	13.3型 フルHD <静電容量 方式> タッチパネル (グレア処理) /Webカメラ /マイク/ ペン無*10	8GB (オンボード)	暗号化機能付 フラッシュ メモリ (DRAM-less SSD/PCIe NVMe) 256GB *4	—	セキュリティ チップ (TPM 2.0) 標準搭載	—	—	802.11 ax 無線LAN (Intel® vPro® Enterprise プラットフォーム対応) + Bluetooth *1	標準 バッテリー *5 & 標準 ACアダプタ (65W)	—	—	—	標準保証 1年パーツ 保証 + 1年引取 修理
	FMVQ04002	297,300			インテル® Core™ i3-1215U		8GB (オンボード)						802.11 ax 無線LAN + Bluetooth *1					
	FMVQ04004	356,700			インテル® Core™ i5-1245U		8GB (オンボード)						802.11 ax 無線LAN (Intel® vPro® Enterprise プラットフォーム対応) + Bluetooth + 無線WAN(LTE) *1*3					
	FMVQ04005	327,000			インテル® Core™ i3-1215U		8GB (オンボード)						802.11 ax 無線LAN + Bluetooth + 無線WAN (LTE) *1*3					

■変更/追加オプション 型名・価格一覧

項目	品名	型名	提供時期	希望小売価格 (円、税別)	適用可能モデル		備考
					標準モデル	無線WAN (LTE) モデル	
液晶/カメラ/マイク/ 指紋センサー	① タッチ式指紋センサー追加 *1	FMCLCD0P4	本体と同期	5,800	●	—	タッチ式指紋センサーを追加します。 【標準モデルのみ選択可能】
	② 13.3型フルHD<静電容量方式>タッチパネル (グレア処理) ペン追加 *1	FMCLCD0P5	本体と同期	11,500	●	—	アクティブペンおよびペン入力機構を追加します。 【標準モデルのみ選択可能】
	③ 13.3型フルHD<静電容量方式>タッチパネル (グレア処理) ペン追加&タッチ式指紋センサー追加 *1	FMCLCD0P7	本体と同期	17,300	●	—	アクティブペンおよびペン入力機構を追加し、タッチ式指紋センサーを追加します。 【標準モデルのみ選択可能】
	④ 13.3型フルHD<静電容量方式>タッチパネル (アンチグレア処理) ペン追加 *1	FMCLCD0P8	本体と同期	14,100	●	—	グレア液晶パネルをアンチグレア液晶パネルに変更し、アクティブペンおよびペン入力機構を追加します。 【標準モデルのみ選択可能】
	⑤ 13.3型フルHD<静電容量方式>タッチパネル (アンチグレア処理) ペン追加&タッチ式指紋センサー追加 *1	FMCLCD0PA	本体と同期	20,000	●	—	グレア液晶パネルをアンチグレア液晶パネルに変更し、アクティブペンおよびペン入力機構を追加し、タッチ式指紋センサーを追加します。 【標準モデルのみ選択可能】
	⑥ Webカメラ変更 (標準→Windows Hello顔認証対応) *1	FMCCAM00E	本体と同期	7,900	●	●	標準のWebカメラをWindows Hello顔認証対応に変更します。
	⑦ タッチ式指紋センサー追加 *1	FMCLCD0PC	本体と同期	5,800	—	●	タッチ式指紋センサーを追加します。 【無線WAN (LTE) モデルのみ選択可能】
	⑧ 13.3型フルHD<静電容量方式>タッチパネル (グレア処理) ペン追加 *1	FMCLCD0PD	本体と同期	11,500	—	●	アクティブペンおよびペン入力機構を追加します。 【無線WAN (LTE) モデルのみ選択可能】
	⑨ 13.3型フルHD<静電容量方式>タッチパネル (グレア処理) ペン追加&タッチ式指紋センサー追加 *1	FMCLCD0PF	本体と同期	17,300	—	●	アクティブペンおよびペン入力機構を追加し、タッチ式指紋センサーを追加します。 【無線WAN (LTE) モデルのみ選択可能】
	⑩ 13.3型フルHD<静電容量方式>タッチパネル (アンチグレア処理) ペン追加 *1	FMCLCD0PG	本体と同期	14,100	—	●	グレア液晶パネルをアンチグレア液晶パネルに変更し、アクティブペンおよびペン入力機構を追加します。 【無線WAN (LTE) モデルのみ選択可能】
	⑪ 13.3型フルHD<静電容量方式>タッチパネル (アンチグレア処理) ペン追加&タッチ式指紋センサー追加 *1	FMCLCD0PJ	本体と同期	20,000	—	●	グレア液晶パネルをアンチグレア液晶パネルに変更し、アクティブペンおよびペン入力機構を追加し、タッチ式指紋センサーを追加します。 【無線WAN (LTE) モデルのみ選択可能】
メモリ	⑫ メモリ変更8GB→16GB (オンボード/LPDDR4X) *1	FMCPRC19L	本体と同期	60,700	●	—	本体のメモリ構成を16GB (オンボード) に変更します。 【Core i5-1245U搭載モデルかつ標準モデルのみ選択可能】
	⑬ メモリ変更8GB→16GB (オンボード /LPDDR4X) *1	FMCPRC19M	本体と同期	60,700	—	●	本体のメモリ構成を16GB (オンボード) に変更します。 【Core i5-1245U搭載モデルかつ無線WAN (LTE) モデルのみ選択可能】
ストレージ	⑭ SSD変更暗号化機能付フラッシュメモリ (DRAM-less SSD/PCIe NVMe) 256GB→ 暗号化機能付フラッシュメモリ (DRAM-less SSD/PCIe NVMe) 512GB *1	FMCHDD12X	本体と同期	64,400	●	●	標準のSSD変更暗号化機能付フラッシュメモリ (DRAM-less SSD/PCIe NVMe) 256GBを暗号化機能付フラッシュメモリ (DRAM-less SSD/PCIe NVMe) 512GBに変更します。 Opalには対応していません。
	⑮ SSD変更暗号化機能付フラッシュメモリ (DRAM-less SSD/PCIe NVMe) 256GB→ 暗号化機能付フラッシュメモリ (SSD/PCIe NVMe) 1TB *1	FMCHDD131	本体と同期	180,300	●	●	標準のSSD変更暗号化機能付フラッシュメモリ (DRAM-less SSD/PCIe NVMe) 256GBを暗号化機能付フラッシュメモリ (SSD/PCIe NVMe) 1TBに変更します。 Opalには対応していません。
ポインティング デバイス	⑯ マウス添付 (光学式)	FMCPD01X	本体と同期	3,900	●	●	USB接続の光学式マウス (スクロール機能付、FMV-MO316同等品) を添付します。
	⑰ マウス添付 (レーザー式)	FMCPD01Y	本体と同期	6,600	●	●	USB接続のレーザー式小型マウス (スクロール機能付、FMV-MO506同等品) を添付します。
キーボード	⑱ スリムキーボード (クリーニング用ブラシ付) 追加	FMCKBD0CA	本体と同期	39,500	●	●	スリムキーボードを追加します。 LANポート (RJ-45) 付き。MACアドレスパススルー機能対応。 ※本製品はCopilot キーに対応していません。
アプリケーション ★1	⑲ Microsoft Office Home & Business 2024追加 *1	FMCAPL078	2024.10/上	62,400	●	●	Microsoft Office Home & Business 2024を追加します。
リカバリメディア	⑳ リカバリデータディスク+ドライバズディスク追加 *1*2	FMCRDD29M	2024.10/中	3,700	●	●	Windows 11 Pro (64bit) 用リカバリメディアを追加します。
オプション添付品	㉑ フォリオカバー追加	FMCAAC047	本体と同期	8,700	●	●	Q7312/RB用フォリオカバー。 ※スリムキーボードとの同時装着時はタブレット本体を最後まで閉じることができません。
	㉒ ストラップ付カバー追加	FMCAAC048	本体と同期	8,700	●	●	Q7312/RB用ストラップ付カバー。 ※スリムキーボードとの同時装着時はタブレット本体を最後まで閉じることができません。
	㉓ LAN変換アダプタ添付	FMCAAC044	本体と同期	4,800	●	●	USB→LANへの変換アダプタ添付。 MACアドレスは本体ではなく、LAN変換アダプタにあります。 MACアドレスパススルー機能対応。
	㉔ スタンド追加	FMCAAC053	本体と同期	8,200	●	●	タブレットを作業しやすい角度に調節するスタンド。 ※フォリオカバー、ストラップ付カバー装着状態では使用できません。
保証拡張	㉕ タブレット Sustainability Support Service Basic 3年 *1	FMCTSUF31	本体と同期	65,000	●	●	予兆保守サービス、Basic版、3年間
	㉖ タブレット Sustainability Support Service Basic 4年 *1	FMCTSUF41	本体と同期	78,000	●	●	予兆保守サービス、Basic版、4年間
	㉗ タブレット Sustainability Support Service Basic 5年 *1	FMCTSUF51	本体と同期	90,000	●	●	予兆保守サービス、Basic版、5年間
	㉘ タブレット Sustainability Support Service Premium 3年 *1	FMCTSUG31	本体と同期	75,000	●	●	予兆保守サービス、Premium版、3年間
	㉙ タブレット Sustainability Support Service Premium 4年 *1	FMCTSUG41	本体と同期	93,000	●	●	予兆保守サービス、Premium版、4年間
	㉚ タブレット Sustainability Support Service Premium 5年 *1	FMCTSUG51	本体と同期	115,000	●	●	予兆保守サービス、Premium版、5年間
	㉛ 保証延長パック (3年間開業日以降訪問修理) *1	FMCTSUB31	本体と同期	22,000	●	●	標準保証 (1年パーツ保証+1年引取修理) を3年間開業日以降訪問修理&3年間パーツ保証に延長します。
	㉜ 保証延長パック (4年間開業日以降訪問修理) *1	FMCTSUB41	本体と同期	31,000	●	●	標準保証 (1年パーツ保証+1年引取修理) を4年間開業日以降訪問修理&4年間パーツ保証に延長します。
	㉝ 保証延長パック (5年間開業日以降訪問修理) *1	FMCTSUB51	本体と同期	43,000	●	●	標準保証 (1年パーツ保証+1年引取修理) を5年間開業日以降訪問修理&5年間パーツ保証に延長します。

注) P46～P47にて別途注記がある場合を除き、選択できるカスタムメイドオプションは、各項目につき1点のみです。複数の選択はできません。また、カスタムメイドオプションの単独出荷はできません (購入後の変更・追加はできません)。
 *1) 単体オプション品のご用意がなため、本体ご購入後は一切組み込み・変更ができなくなってしまうメニューです。必要のある場合は本体ご注文時に同時にご注文ください。
 *2) 再セットアップ用のリカバリイメージはストレージ内に格納されています。リカバリイメージとリカバリデータディスクについての詳細はP3をご確認ください。
 *3) 本Officeにはプロダクトキーを記載したライセンスカードは添付されません。本Officeは、出荷時に64bit版がプリインストールされています。32bit版のインストールはできません。本Officeをご利用になる場合は、インターネット接続が必要で、ご購入PCでのみ使用許諾されます。最新の状態でお使いいただくためには、インターネットへの接続が必要になります。グループポリシーはサポートしていません。再インストール時は、Microsoftストアから再インストール用モジュールをダウンロードする必要があります。Windows 10 Enterprise LTSCでは本Officeをご利用いただけません。
 マニュアル (製品ガイド) は富士通製品情報ページ (https://jp.fujitsu.com/platform/pc/) にて提供しております。
 *別売の運用・保守サービス「SupportDesk」をご用意しております。詳しくはP50～P54をご覧ください。

カスタムメイドプラスサービス

※法人向けLIFEBOOK/STYLISTICのメニューです。

大量に導入される際に便利な有償カスタマイズサービスです。

- ・届いたパソコンがすぐにご利用できるように、あらかじめ、ソフトウェアのインストールや、個別設定などを施して出荷します。
- ・Windows Autopilotによるセットアップの一部に対応しました。詳細は富士通グループ営業もしくは販売パートナーまでお問い合わせください。
- ・オプションI/Oの組み込みやOSのアップグレード等、多彩なメニューを準備しています。
- ・お客様の作業を削減し、管理工数が削減されます。
- ・国内量産工場から直接お届けしますので、短納期でパソコンの導入が行えます。
- ・国内量産工場でのセキュアな環境で実施しますので、情報セキュリティの面でも安心です。

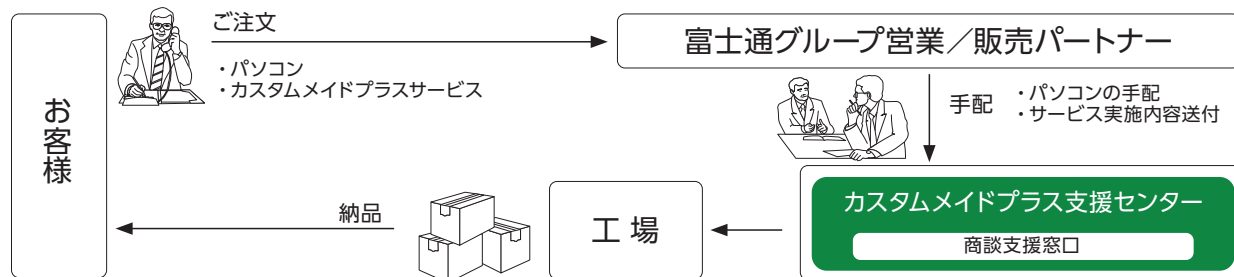

サービス名	サービス概要	型名 / 希望小売価格 (税別)				
		50~99台	100~299台	300~499台	500~999台	1000台以上
(1) マスタインストール ^{*1}	お客様が作成したマスタ、または作成代行をさせていただいたマスタを、出荷前のPC/タブレットにインストールします。	FMVNCPM01 4,800円/台	FMVNCPM02 4,300円/台	FMVNCPM03 3,800円/台	FMVNCPM04 3,300円/台	FMVNCPM05 2,800円/台
(2) BIOS設定 ^{*1}	展開対象のパソコン1台毎に、BIOSの設定を変更します。(管理者パスワード等)	FMVNCPK01 1,600円/台	FMVNCPK02 1,400円/台	FMVNCPK03 1,200円/台	FMVNCPK04 1,000円/台	FMVNCPK05 800円/台
(3) 個別設定 ^{*1}	展開対象のパソコン1台毎に、ご指定の設定を行います。(コンピュータ名、IPアドレス等)	FMVNCPS01 3,000円/台	FMVNCPS02 2,400円/台	FMVNCPS03 2,200円/台	FMVNCPS04 2,000円/台	FMVNCPS05 1,800円/台
(4) I/O組み込み ^{*1}	PCカード、マルチベイ、拡張スロット等へ、I/O機器を組み込みます。	FMVNCPP01 1,600円/台	FMVNCPP02 1,400円/台	FMVNCPP03 1,200円/台	FMVNCPP04 1,000円/台	FMVNCPP05 800円/台
(5) ソフトインストール代行 ^{*1}	展開対象のパソコン1台毎に、お客様の作業を代行しソフトウェアの追加インストールを行います。 ^{*2}	FMVNCPA01 4,500円/台	FMVNCPA02 3,300円/台	FMVNCPA03 3,000円/台	FMVNCPA04 2,700円/台	FMVNCPA05 2,400円/台
(6) BIOSブートロゴ設定 ^{*1}	PC起動時のFujitsuロゴをお客様指定の表示に変更します。	FMVNCPE01 1,400円/台	FMVNCPE02 1,200円/台	FMVNCPE03 1,000円/台	FMVNCPE04 800円/台	FMVNCPE05 600円/台
(7) ロゴ印刷 ^{*1}	筐体にお客様指定のロゴや文字等を印刷します。	FMVNCPQ01 4,200円/台	FMVNCPQ02 3,400円/台	FMVNCPQ03 3,000円/台	FMVNCPQ04 2,600円/台	FMVNCPQ05 2,200円/台
(8) 保護フィルム貼付け	お客様より保護フィルムを提供して頂き貼り付けます。	FMVNCPX01 2,500円/台	FMVNCPX02 2,200円/台	FMVNCPX03 1,700円/台	FMVNCPX04 1,400円/台	FMVNCPX05 1,100円/台
		1ソフト	2~5ソフト	6~10ソフト	11ソフト以上	
(9) マスタ作成代行	お客様からの指示に従い、個別の設定やアプリケーションをインストールした専用マスタの作成を代行します。 ^{*2}	FMVNCPD01 120,000円	FMVNCPD02 280,000円	FMVNCPD03 480,000円	FMVNCPD04 640,000円	
		マスタ1セット	1~9セット	10~19セット	20~99セット	100セット以上
(10) バックアップディスク作成 ^{*3}	お客様が指定されるパソコンのバックアップ媒体を作成します。	FMVNCPB21 18,000円/セット	-	-	-	-
(11) バックアップディスク複写 ^{*4}	バックアップ媒体の複写を行います。	-	FMVNCPC22 7,000円/セット	FMVNCPC23 6,000円/セット	FMVNCPC24 5,000円/セット	FMVNCPC25 4,000円/セット
		50台以上				
(12) ラベル作成	資産管理ラベル等、ご指定のラベルを作成します。	FMVNCPL00 500円/台				
(13) ラベル貼付	資産管理ラベル等、ご指定のラベルを貼付します。	FMVNCPR00 500円/台				
(14) 添付品カスタマイズ	お客様ご指定の添付品を追加、または削除します。	FMVNCPT00 1,000円/台				
(15) 情報リスト作成	MACアドレス・ハードウェアハッシュ等の装置個別情報のリストを作成します。	FMVNCPJ00 500円/台				

*1: 今後の商談も含めて50台以上見込める場合とさせていただきます。(一括オーダー/納品である必要はありません)。

*2: お客様指示のもと作業を代行するメニューであり、動作の保証をするものではありません。

*3: マスタインストールを実施したパソコンが対象となります。

*4: バックアップディスク作成のお申し込みが必要です。

カスタムメイドプラスサービス
詳細内容はこちらから

▶ <https://jp.fujitsu.com/platform/pc/product/related/customplus/>

※上記メニューを超え、お客様のご要望に応じたきめ細やかな工場キittingサービスをご提供いたしますので、富士通グループ営業もしくは販売パートナーまでお問い合わせください。

Fujitsu マネージドインフラサービス PC/タブレット Sustainability Support Service

— 壊れる前に直す!計画保守を実現する新しい時代のサポートサービス —

データ収集チップと専用アプリケーションの活用により、パソコンが壊れる前の計画保守を行うことを可能にするサポートサービスです。

※計画保守はパソコンが故障しないことを保証するものではありません。

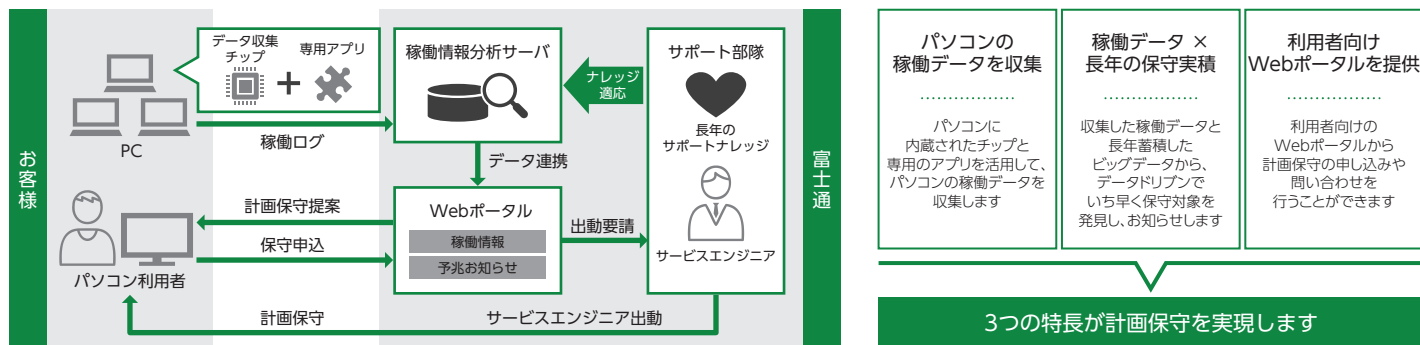

3つの特長が計画保守を実現します

▶ <https://www.fujitsu.com/jp/services/infrastructure/service-desk/menu/sustainability-support-service/>

Fujitsu マネージドインフラサービス SupportDesk

— サポートレベルが選べる3タイプのサポートサービス —

お客様環境に合わせ、サービス時間帯やサービス期間などの契約内容をお選びいただける各種サポートサービスをご用意しております。

便利な一括払い型のサービスです。

※本サービスは法人のお客様向けサービスです。個人のお客様はご利用になれません。※本サービスは国内のご利用に限ります。※富士通製ハードウェアの標準保守期間は当社出荷から5年間です。

SupportDesk バリュースセット		SupportDeskパック Standard		保証延長パック	
<p>[SupportDeskパック Standard] に、ニーズの高いオプションサービスをセット化。テレワークならではのトラブルにも対応</p>		<p>高品質なハードウェア・OS 一体型サポートを提供する基本サービス。ご利用環境にあわせて当日訪問修理または引取修理が選択可能。引取修理をご選択の場合は、お客様事務所だけでなく個人宅やサテライトオフィスへの引取・返却を実施</p>		<p>ハードウェアの修理に特化したサービス</p>	
基本サービス	<ul style="list-style-type: none"> ハードウェアの当日訪問修理またはお客様事務所、個人宅等への引取修理 ハードウェア・OSの問い合わせ対応 お客様専用ホームページによる運用サポート情報提供 	基本サービス	<ul style="list-style-type: none"> ハードウェアの当日訪問修理またはお客様事務所、個人宅等への引取修理 ハードウェア・OSの問い合わせ対応 お客様専用ホームページによる運用サポート情報提供 	基本サービス	ハードウェアの翌営業日以降訪問修理または引取修理
オプションサービス (選択)	<ul style="list-style-type: none"> 故障ストレージの引き渡し 水こぼしなどまさかのアクシデントに対応 障害時、あらかじめお預かりしたマスターイメージを復元 寿命バッテリーの交換 (サービス期間中1回まで) 	サービス時間帯	<ul style="list-style-type: none"> 月～金曜日 (祝日、12/30～1/3を除く) 8時30分～19時 24時間365日 	サービス時間帯	月～金曜日 (祝日、12/30～1/3を除く) 9時～17時
サービス時間帯	<ul style="list-style-type: none"> 月～金曜日 (祝日、12/30～1/3を除く) 8時30分～19時 24時間365日 	サービス期間	3年 / 4年 / 5年	サービス期間	3年 / 4年 / 5年
サービス期間	3年 / 4年 / 5年				

※SupportDeskパック/保証延長パックはパソコン本体と同時にご購入ください。サービスを開始するには専用のWebサイトによるご登録が必要です。

モデルによって対象となるサービスが異なります。各サービスの対象製品・価格については詳細は富士通ホームページ「製品サポート」をご覧ください。

▶ <https://www.fujitsu.com/jp/services/infrastructure/service-desk/products/pc/>

サポートサービス 価格表

サポートサービスはパソコン本体と同時にご購入ください。サービスを開始するには専用のWebサイトによるご登録が必要です。

各サービスの詳細は左記のサイトに掲載の「証書」をご覧ください。 ▶ <https://eservice.fujitsu.com/sdkreg/sdkreg/op/index.html>

■ PC/タブレット Sustainability Support Service 価格表

商品名	対象製品	サービス提供稼働時間	期間	型名	価格(税別)	商品概要
PC Sustainability Support Service Basic	LIFEBOOK U7314/R、U7414/R、U7614/R、U6313/R、U5313X/R、U9313X/N、U9313/R、U9414/R、A7513/R、A5513/R	12,000時間 (パソコンの稼働時間)	3年	FMCONSUF31	55,000円	サービス内容： ・部品寿命通知（ストレージ、LCD、ファン、バッテリー） ・部品寿命時またはハードウェアトラブル時の翌日以降訪問修理（落下障害、飲料水等の液体こぼれによる障害、落雷等による故障への修理を含む） ・お客様交換可能部品の送付（対象：キーボード、マウス、バッテリー） ・利用者webポータルによる情報提供 ・寿命部品（ストレージ、LCD、ファン、バッテリー）の交換 ・OSサポート サービス時間帯：9時～17時 受付窓口：利用者向けwebポータル ※サービス期間またはサービス提供稼働時間を超えるとサービス終了となります。
			4年	FMCONSUF41	66,000円	
			5年	FMCONSUF51	80,000円	
PC Sustainability Support Service Premium	LIFEBOOK U7314/R、U7414/R、U7614/R、U6313/R、U5313X/R、U9313X/N、U9313/R、U9414/R、A7513/R、A5513/R	18,000時間 (パソコンの稼働時間)	3年	FMCONSUG31	66,000円	サービス内容： ・部品寿命通知（ストレージ、LCD、ファン、バッテリー） ・部品寿命時またはハードウェアトラブル時の翌日以降訪問修理（落下障害、飲料水等の液体こぼれによる障害、落雷等による故障への修理を含む） ・お客様交換可能部品の送付（対象：キーボード、マウス、バッテリー） ・利用者webポータルによる情報提供 ・寿命部品（ストレージ、LCD、ファン、バッテリー）の交換 ・OSサポート サービス時間帯：9時～17時 受付窓口：利用者向けwebポータル ※サービス期間またはサービス提供稼働時間を超えるとサービス終了となります。
			4年	FMCONSUG41	83,000円	
			5年	FMCONSUG51	100,000円	
タブレット Sustainability Support Service Basic	STYLISTIC Q7312/RE、Q7312/RB	12,000時間 (パソコンの稼働時間)	3年	FMCTSUF31	65,000円	サービス内容： ・部品寿命通知（ストレージ、LCD、ファン、バッテリー） ・部品寿命時またはハードウェアトラブル時の翌日以降訪問修理（落下障害、飲料水等の液体こぼれによる障害、落雷等による故障への修理を含む） ・お客様交換可能部品の送付（対象：キーボード、マウス、バッテリー） ・利用者webポータルによる情報提供 ・寿命部品（ストレージ、LCD、ファン、バッテリー）の交換 ・OSサポート サービス時間帯：9時～17時 受付窓口：利用者向けwebポータル ※サービス期間またはサービス提供稼働時間を超えるとサービス終了となります。
			4年	FMCTSUF41	78,000円	
			5年	FMCTSUF51	90,000円	
タブレット Sustainability Support Service Premium	STYLISTIC Q7312/RE、Q7312/RB	18,000時間 (パソコンの稼働時間)	3年	FMCTSUG31	75,000円	サービス内容： ・部品寿命通知（ストレージ、LCD、ファン、バッテリー） ・部品寿命時またはハードウェアトラブル時の翌日以降訪問修理（落下障害、飲料水等の液体こぼれによる障害、落雷等による故障への修理を含む） ・お客様交換可能部品の送付（対象：キーボード、マウス、バッテリー） ・利用者webポータルによる情報提供 ・寿命部品（ストレージ、LCD、ファン、バッテリー）の交換 ・OSサポート サービス時間帯：9時～17時 受付窓口：利用者向けwebポータル ※サービス期間またはサービス提供稼働時間を超えるとサービス終了となります。
			4年	FMCTSUG41	93,000円	
			5年	FMCTSUG51	115,000円	

■ SupportDesk バリューセット 価格表

商品名	対象製品	期間	型名	価格 (税別)	商品概要
SupportDesk/バック 保守交換ディスク 引渡・アクシデントケアプラス	LIFEBOOK	3年	SV7X35B011	46,000円	サービス内容： ・ハードウェア当日訪問修理（落下障害、飲料水等の液体こぼれによる障害、落雷等による故障への修理を含む） ・故障ストレージの引き渡し ・OSサポート ・お客様専用ホームページによる情報提供 サービス時間帯：月曜日～金曜日（祝日、12/30～1/3は除く）8時30分～19時 受付窓口：富士通サポートセンター（OSC：One-stop Solution Center） お問い合わせの際は当社が発行するサービス管理者IDが必要です。
		4年	SV7X35B071	67,000円	
		5年	SV7X35B0D1	88,000円	
SupportDesk/バック 保守交換ディスク 引渡・アクシデントケアプラス 24	LIFEBOOK	3年	SV7X35B031	67,000円	サービス内容： ・ハードウェア当日訪問修理（落下障害、飲料水等の液体こぼれによる障害、落雷等による故障への修理を含む） ・故障ストレージの引き渡し ・OSサポート ・お客様専用ホームページによる情報提供 サービス時間帯：24時間365日 受付窓口：富士通サポートセンター（OSC：One-stop Solution Center） お問い合わせの際は当社が発行するサービス管理者IDが必要です。
		4年	SV7X35B091	95,000円	
		5年	SV7X35B0F1	125,000円	
SupportDesk/バック バッテリー交換・ アクシデントケアプラス	LIFEBOOK U5313X/R, U9313X/N, U9313/R, U9414/R	3年	SV7X3BB011	77,000円	サービス内容： ・ハードウェア当日訪問修理（落下障害、飲料水等の液体こぼれによる障害、落雷等による故障への修理を含む） ・OSサポート ・お客様専用ホームページによる情報提供 ・寿命バッテリーの交換（1回） サービス時間帯：月曜日～金曜日（祝日、12/30～1/3は除く）8時30分～19時 受付窓口：富士通サポートセンター（OSC：One-stop Solution Center） お問い合わせの際は当社が発行するサービス管理者IDが必要です。
		4年	SV7X3BB071	95,000円	
		5年	SV7X3BB0D1	116,000円	
SupportDesk/バック バッテリー交換・ アクシデントケアプラス 24	LIFEBOOK U5313X/R, U9313X/N, U9313/R, U9414/R	3年	SV7X3BB031	95,000円	サービス内容： ・ハードウェア当日訪問修理（落下障害、飲料水等の液体こぼれによる障害、落雷等による故障への修理を含む） ・OSサポート ・お客様専用ホームページによる情報提供 ・寿命バッテリーの交換（1回） サービス時間帯：24時間365日 受付窓口：富士通サポートセンター（OSC：One-stop Solution Center） お問い合わせの際は当社が発行するサービス管理者IDが必要です。
		4年	SV7X3BB091	118,000円	
		5年	SV7X3BB0F1	146,000円	
SupportDesk/バック バッテリー交換・ アクシデントケアプラス	STYLISTIC	3年	SV7X3BB311	92,000円	サービス内容： ・ハードウェア当日訪問修理（落下障害、飲料水等の液体こぼれによる障害、落雷等による故障への修理を含む） ・OSサポート ・お客様専用ホームページによる情報提供 ・寿命バッテリーの交換（1回） サービス時間帯：月曜日～金曜日（祝日、12/30～1/3は除く）8時30分～19時 受付窓口：富士通サポートセンター（OSC：One-stop Solution Center） お問い合わせの際は当社が発行するサービス管理者IDが必要です。
		4年	SV7X3BB371	110,000円	
		5年	SV7X3BB3D1	130,000円	
SupportDesk/バック バッテリー交換・ アクシデントケアプラス 24	STYLISTIC	3年	SV7X3BB331	107,000円	サービス内容： ・ハードウェア当日訪問修理（落下障害、飲料水等の液体こぼれによる障害、落雷等による故障への修理を含む） ・OSサポート ・お客様専用ホームページによる情報提供 ・寿命バッテリーの交換（1回） サービス時間帯：24時間365日 受付窓口：富士通サポートセンター（OSC：One-stop Solution Center） お問い合わせの際は当社が発行するサービス管理者IDが必要です。
		4年	SV7X3BB391	132,000円	
		5年	SV7X3BB3F1	160,000円	
SupportDesk/バック 引取修理（テレワーク 対応） アクシデントケアプラス	STYLISTIC LIFEBOOK	3年	SV7X3GB011	20,000円	サービス内容： ・ハードウェア引取修理（落下障害、飲料水等の液体こぼれによる障害、落雷等による故障への修理を含む、引取から修理・返送まで4～6営業日） ・OSサポート ・お客様専用ホームページによる情報提供 サービス時間帯：月曜日～金曜日（祝日、12/30～1/3は除く）8時30分～19時 受付窓口：富士通サポートセンター（OSC：One-stop Solution Center） お問い合わせの際は当社が発行するサービス管理者IDが必要です。
		4年	SV7X3GB071	28,000円	
		5年	SV7X3GB0D1	37,000円	
SupportDesk/バック 引取修理（テレワーク 対応） マスタリカパリアー・アクシデントケア プラス	LIFEBOOK ※外付HDD、eMMC、 Optaneメモリは対象外です。	3年	SV7X3HB211	26,000円	サービス内容： ・ハードウェア引取修理（落下障害、飲料水等の液体こぼれによる障害、落雷等による故障への修理を含む、引取から修理・返送まで4～6営業日） ・ストレージ交換時にお客様環境まで復旧 ・OSサポート ・お客様専用ホームページによる情報提供 サービス時間帯：月曜日～金曜日（祝日、12/30～1/3は除く）8時30分～19時 受付窓口：富士通サポートセンター（OSC：One-stop Solution Center） お問い合わせの際は当社が発行するサービス管理者IDが必要です。
		4年	SV7X3HB271	36,000円	
		5年	SV7X3HB2D1	46,000円	
SupportDesk/バック 引取修理（テレワーク 対応） バッテリー交換・アクシデントケア プラス 引取修理	STYLISTIC LIFEBOOK U5313X/R, U9313X/N, U9313/R, U9414/R	3年	SV7X3JB011	51,000円	サービス内容： ・ハードウェア引取修理（落下障害、飲料水等の液体こぼれによる障害、落雷等による故障への修理を含む、引取から修理・返送まで4～6営業日） ・OSサポート ・お客様専用ホームページによる情報提供 ・寿命バッテリーの交換（1回） サービス時間帯：月曜日～金曜日（祝日、12/30～1/3は除く）8時30分～19時 受付窓口：富士通サポートセンター（OSC：One-stop Solution Center） お問い合わせの際は当社が発行するサービス管理者IDが必要です。
		4年	SV7X3JB071	58,000円	
		5年	SV7X3JB0D1	68,000円	

■ SupportDeskパック Standard 価格表

商品名	対象製品	期間	型名	価格 (税別)	商品概要
SupportDeskパック Standard	LIFEBOOK	3年	SV7X03B011	34,000円	サービス内容： ・ハードウェア当日訪問修理 ・OSサポート ・お客様専用ホームページによる情報提供 サービス時間帯：月曜日～金曜日（祝日、12/30～1/3は除く）8時30分～19時 受付窓口：富士通サポートセンター（OSC：One-stop Solution Center） お問い合わせの際は当社が発行するサービス管理者IDが必要です。
		4年	SV7X03B071	52,000円	
		5年	SV7X03B0D1	73,000円	
SupportDeskパック Standard 24	LIFEBOOK	3年	SV7X03B031	53,000円	サービス内容： ・ハードウェア当日訪問修理 ・OSサポート ・お客様専用ホームページによる情報提供 サービス時間帯：24時間365日 受付窓口：富士通サポートセンター（OSC：One-stop Solution Center） お問い合わせの際は当社が発行するサービス管理者IDが必要です。
		4年	SV7X03B091	79,000円	
		5年	SV7X03B0F1	109,000円	
SupportDeskパック Standard	STYLISTIC	3年	SV7X03B311	46,000円	サービス内容： ・ハードウェア当日訪問修理 ・OSサポート ・お客様専用ホームページによる情報提供 サービス時間帯：月曜日～金曜日（祝日、12/30～1/3は除く）8時30分～19時 受付窓口：富士通サポートセンター（OSC：One-stop Solution Center） お問い合わせの際は当社が発行するサービス管理者IDが必要です。
		4年	SV7X03B371	64,000円	
		5年	SV7X03B3D1	85,000円	
SupportDeskパック Standard 24	STYLISTIC	3年	SV7X03B331	65,000円	サービス内容： ・ハードウェア当日訪問修理 ・OSサポート ・お客様専用ホームページによる情報提供 サービス時間帯：24時間365日 受付窓口：富士通サポートセンター（OSC：One-stop Solution Center） お問い合わせの際は当社が発行するサービス管理者IDが必要です。
		4年	SV7X03B391	91,000円	
		5年	SV7X03B3F1	121,000円	
SupportDeskパック Standard 引取修理（テレワーク対応）	STYLISTIC LIFEBOOK	3年	SV7X0JB011	14,000円	サービス内容： ・ハードウェア引取修理（引取から修理・返送まで4～6営業日） ・OSサポート ・お客様専用ホームページによる情報提供 サービス時間帯：月曜日～金曜日（祝日、12/30～1/3は除く）8時30分～19時 受付窓口：富士通サポートセンター（OSC：One-stop Solution Center） お問い合わせの際は当社が発行するサービス管理者IDが必要です。
		4年	SV7X0JB071	22,000円	
		5年	SV7X0JB0D1	32,000円	

■ 保証延長パック 価格表

商品名	対象製品	期間	型名	価格 (税別)	商品概要
保証延長パック 翌営業日以降訪問修理	LIFEBOOK	3年	SV7X21BE01	15,000円	サービス内容： ・ハードウェア翌営業日以降訪問修理 サービス時間帯：月曜日～金曜日（祝日、12/30～1/3は除く）9時～17時 受付窓口：ハードウェア修理相談センター お問い合わせの際はパソコン本体の型名・製造番号が必要です。
		4年	SV7X21BE61	24,000円	
		5年	SV7X21BEC1	36,000円	
保証延長パック 引取修理	LIFEBOOK	3年	SV7X20BE01	14,000円	サービス内容： ・ハードウェア引取修理（引取から修理・返送まで4～6営業日） サービス時間帯：月曜日～金曜日（祝日、12/30～1/3は除く）9時～17時 受付窓口：ハードウェア修理相談センター お問い合わせの際はパソコン本体の型名・製造番号が必要です。
		4年	SV7X20BE61	22,000円	
		5年	SV7X20BEC1	32,000円	

SupportDesk Option

■ 製品保守の付帯作業を行うサービス ^(※1)

サービス名	サービス内容	対象製品
保守交換ディスク引渡	トラブル時に保守交換した故障ストレージを富士通が回収せず、お客様に引き渡すサービス	LIFEBOOK
保守交換ディスクデータ消去	故障ストレージの保守交換時にお客様先で残存データを消去するサービス	LIFEBOOK
PCリストア	お客様に予めご用意いただいた「バックアップ媒体」および「リストア手順書」をもとに、サービスエンジニアがシステムの復元を実施するサービス	LIFEBOOK
PCマスタリカパリー ^(※2)	お客様に代わりマスタデータを富士通が管理し、トラブル発生時には、お預かりしたマスタデータをインストール済みの故障ストレージと交換することにより、OSやアプリケーションなどのお客様環境をスピーディーに復旧するサービス	LIFEBOOK
PC OSリカパリー ^(※2)	障害時、故障ストレージの保守交換が必要となった際、ストレージに工場出荷状態のOSをプレインストールし、出庫するサービス	LIFEBOOK
バッテリー交換サービス	当社製法人向けPC、およびタブレットのうち、製品仕様上お客様自身で部品交換できない機器を対象にバッテリー交換を実施するサービス	LIFEBOOK U5313X/R、 LIFEBOOK U9313X/N、 LIFEBOOK U9313/R、 LIFEBOOK U9414/R、 STYLISTIC
アクシデントケア	SupportDeskの標準サービスでは対象外となる不慮の事故（落下・液体こぼれ・落雷/停電）による破損または損傷についても修理対応を行うサービス	LIFEBOOK STYLISTIC

*1: SupportDesk Standard（月額払い）またはSupportDeskパックをご契約いただいているお客様がご利用いただけるサービスです。ただし、一部対象外の製品や組み合わせ不可となるSupportDeskサービスがあります。詳細は富士通グループ営業、または販売パートナーまでお問い合わせください。

*2: 外付けHDD、eMMC、Optaneメモリは対象外です。

導入サービス

※法人向けLIFEBOOK/STYLISTICのメニューです。

■ 本体導入時の設置/設定作業

当社/パソコンはお客様にて設置/設定可能ですが、お客様に代わりサービスエンジニアが導入/設置作業を行う「現地セットアップ」をご提供しております。パソコン導入時のハードウェア設置/接続作業に加え、OSの初回セットアップやネットワーク接続などの定型的な簡易設定作業をサービスエンジニアが行います。パソコン導入時の煩雑な作業を代行することで、お客様の負荷軽減を支援します。

品名	型名	標準価格（税別）	作業実施時間帯
現地セットアップ（PC/Aパターン）	GENPC-A	13,800円/台	月曜～金曜 ^(※1) 、9時～17時
現地セットアップ（PC/Bパターン）	GENPC-B	21,800円/台	月曜～金曜 ^(※1) 、17時～22時 土曜/日曜/祝日 ^(※2) 、9時～17時

*1: 祝日および12月30日から1月3日までを除く、*2: 12月30日から1月3日までを除く

<対象製品本体>

LIFEBOOK（法人）シリーズ本体

※STYLISTICは除く

<作業内容>

- ・ハードウェアの設置（開梱、外装確認、装置/周辺機器の接続、動作確認）
- ・設定作業の代行（ログオン設定、ネットワーク接続設定、ブラウザ設定、メール接続設定、既存ネットワークプリンタ登録など）

詳細は富士通ホームページ「現地セットアップ」をご覧ください。

(<https://www.fujitsu.com/jp/services/infrastructure/maintenance/lcm/service-phase2/it-infra-delivery/setup/>)

大量/大規模なパソコン導入時には、「システム展開サービス」をご利用ください。詳細は富士通ホームページ「システム展開サービス」をご覧ください。

(<https://www.fujitsu.com/jp/services/infrastructure/maintenance/lcm/edgedevice-operation/system-development/>)

■ 周辺機器導入時の設置/設定作業

プリンタ/ネットワーク関連機器 ^(※3) の導入設置/設定作業およびその他パソコン周辺機器単独での導入設置/設定作業につきましては、お客様にて実施可能ですが、サービスエンジニアが作業を実施する下記の有償メニューをご提供しております。

品名	型名	標準価格（税別）	作業内容
FM現調2	SFMGEN2	10,000円/台	ハードウェアの設置/接続作業

*3: プリンタ/ネットワークハードディスク/ワイヤレス機器等

■ 搬入費について

当社からお客様指定場所へ機器を納入する場合、別途搬入費2,000円/台（税別）が必要となります。

なお、大量展開時の一括配送等については、料金テーブルが異なりますので、富士通グループ営業もしくは販売パートナーまで、お問い合わせください。

システム構成図



LIFEBOOK(法人) U : LIFEBOOK U7314/R、U7414/R、U7614/R、U6313/R、U5313X/R、U9313X/N、U9313/R、U9414/R
 A : LIFEBOOK A7513/R、A5513/R
 STYLISTIC(法人) Q : STYLISTIC Q7312/RE、Q7312/RB

○ : 選択接続
 ● : 同時接続可

B : メモリ

※メモリの実装パターンは56ページにてご確認ください。

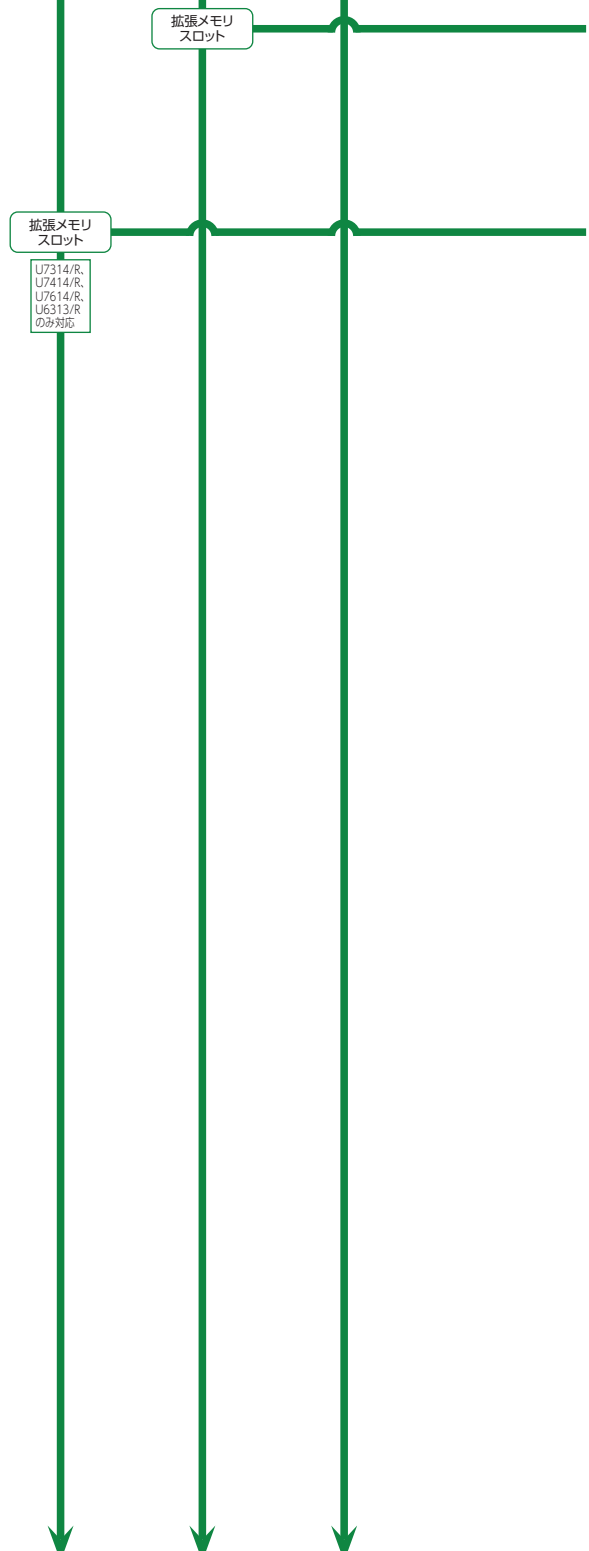

B1 拡張RAMモジュール-8GB(8GB×1)DDR4 SDRAM/PC4-3200(DDR4-3200)
 FMVNM8GT7 161,000円(税別)

B2 拡張RAMモジュール-16GB(16GB×1)DDR4 SDRAM/PC4-3200(DDR4-3200)
 FMVNM16GT7 322,000円(税別)

B3 拡張RAMモジュール-32GB(32GB×1)DDR4 SDRAM/PC4-3200(DDR4-3200)
 FMVNM32GT7 644,000円(税別)



B4 拡張RAMモジュール-8GB(8GB×1)DDR4 SDRAM/PC4-3200(DDR4-3200) SO-DIMM
 FMVNM8GT6 161,000円(税別)

B5 拡張RAMモジュール-16GB(16GB×1)DDR4 SDRAM/PC4-3200(DDR4-3200) SO-DIMM
 FMVNM16GT6 322,000円(税別)

B6 拡張RAMモジュール-32GB(32GB×1)DDR4 SDRAM/PC4-3200(DDR4-3200) SO-DIMM
 FMVNM32GT6 644,000円(税別)

出荷時のメモリ実装状態一覧 (1) LIFEBOOK (DIMM)

シリーズ	LIFEBOOK	
	U7314/R、U7414/R、U7614/R、U6313/R、A7513/R、A5513/R	
最大メモリ容量	64GB	
メモリスロット数	2スロット	
メモリスロット構成	1スロット目	2スロット目
8GB (8GB×1)	標準8GB	空き
16GB (8GB×2)	8GB	8GB
16GB (16GB×1)	16GB	空き
32GB (16GB×2)	16GB	16GB
32GB (32GB×1)	32GB	空き
64GB (32GB×2)	32GB	32GB

出荷時のメモリ実装状態一覧 (2) LIFEBOOK (オンボード)

シリーズ	LIFEBOOK		
	U9414/R (Core™ Ultra 7 165H搭載モデル)	U9313X/N (Evo™ & Secured-core PC対応モデル/ Thunderbolt™ 4対応モデル)、 U9414/R (Core™ Ultra 5 135U搭載モデル)	U9313X/N (Thunderbolt™ 4非対応モデル)、 U9414/R (Core™ Ultra 5 125U搭載モデル)、 U5313X/R、U9313/R
最大メモリ容量	64GB	32GB	16GB
メモリスロット数	—		
メモリスロット構成	オンボード		
8GB (オンボード)	—	標準8GB	標準8GB 注
16GB (オンボード)	標準16GB	16GB	16GB
32GB (オンボード)	32GB	32GB	—
64GB (オンボード)	64GB	—	—

注：U9313X/N (Thunderbolt™ 4非対応モデル) の標準搭載メモリは4GBです。

出荷時のメモリ実装状態一覧 (3) STYLISTIC (オンボード)

シリーズ	STYLISTIC
	Q7312/RE、Q7312/RB
最大メモリ容量	16GB 注
メモリスロット数	—
メモリスロット構成	オンボード
4GB (オンボード)	—
8GB (オンボード)	標準8GB
16GB (オンボード)	16GB 注

注：Core™ i3-1215U搭載モデルの最大メモリ容量は8GBになります。

システム構成図



LIFEBOOK(法人) U : LIFEBOOK U7314/R, U7414/R, U7614/R, U6313/R, U5313X/R, U9313X/N, U9313/R, U9414/R
 A : LIFEBOOK A7513/R, A5513/R
 STYLISTIC(法人) Q : STYLISTIC Q7312/RE, Q7312/RB

○ : 選択接続
 ● : 同時接続可

C : 専用拡張機器

U7314/R 用

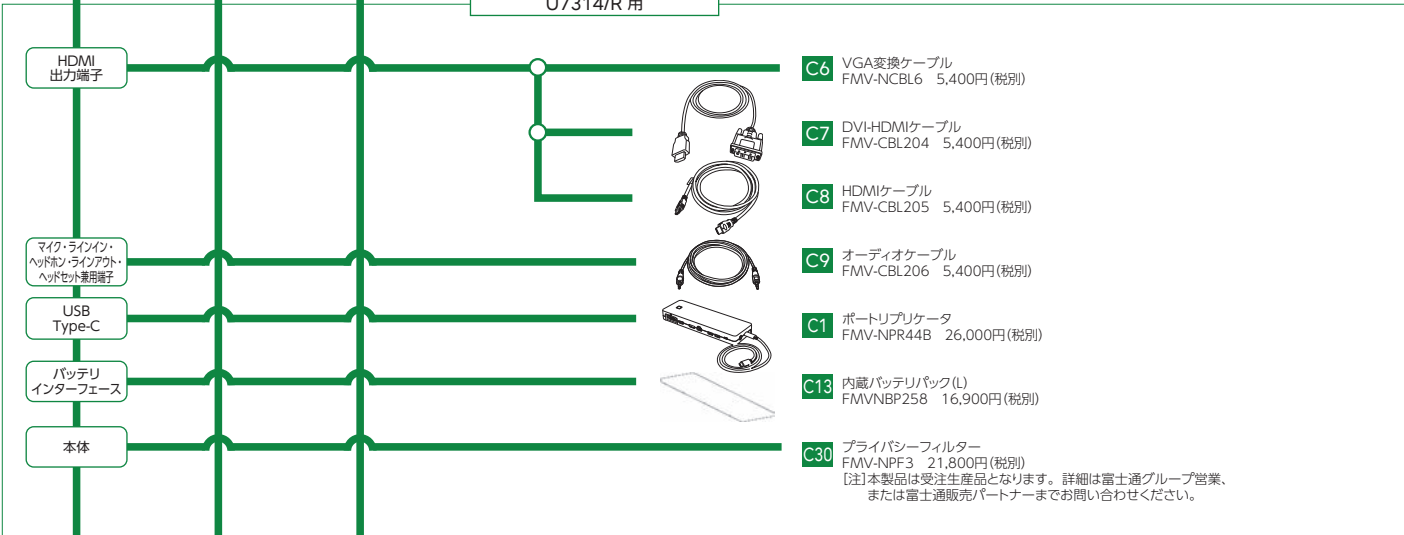

U7414/R 用

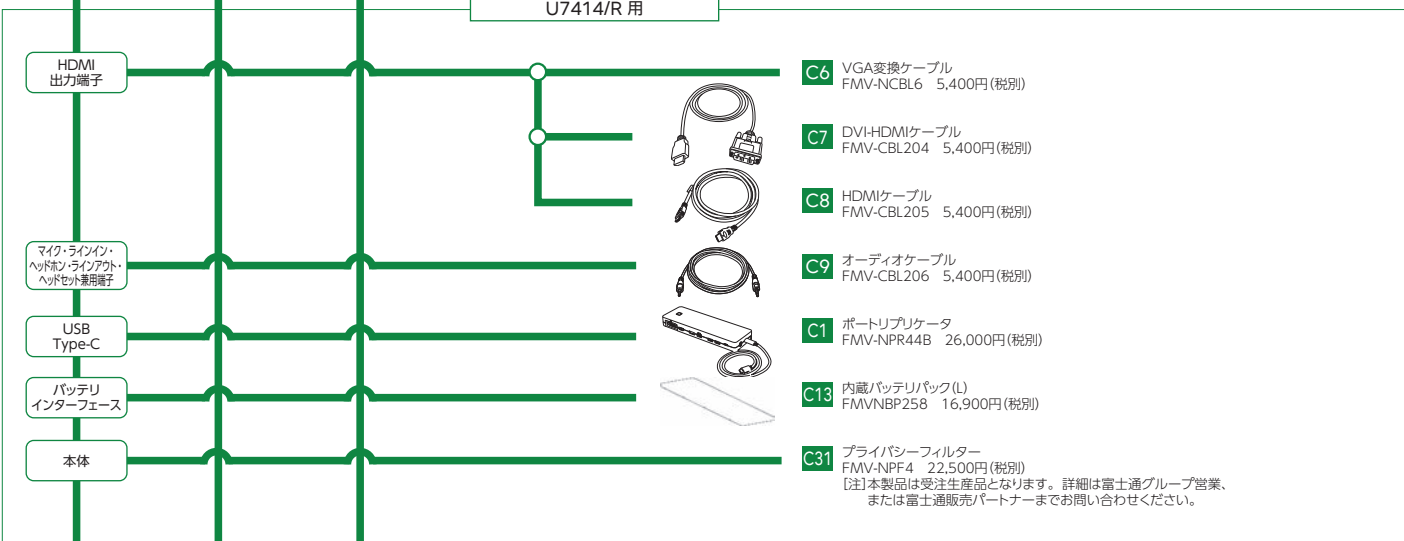

システム構成図

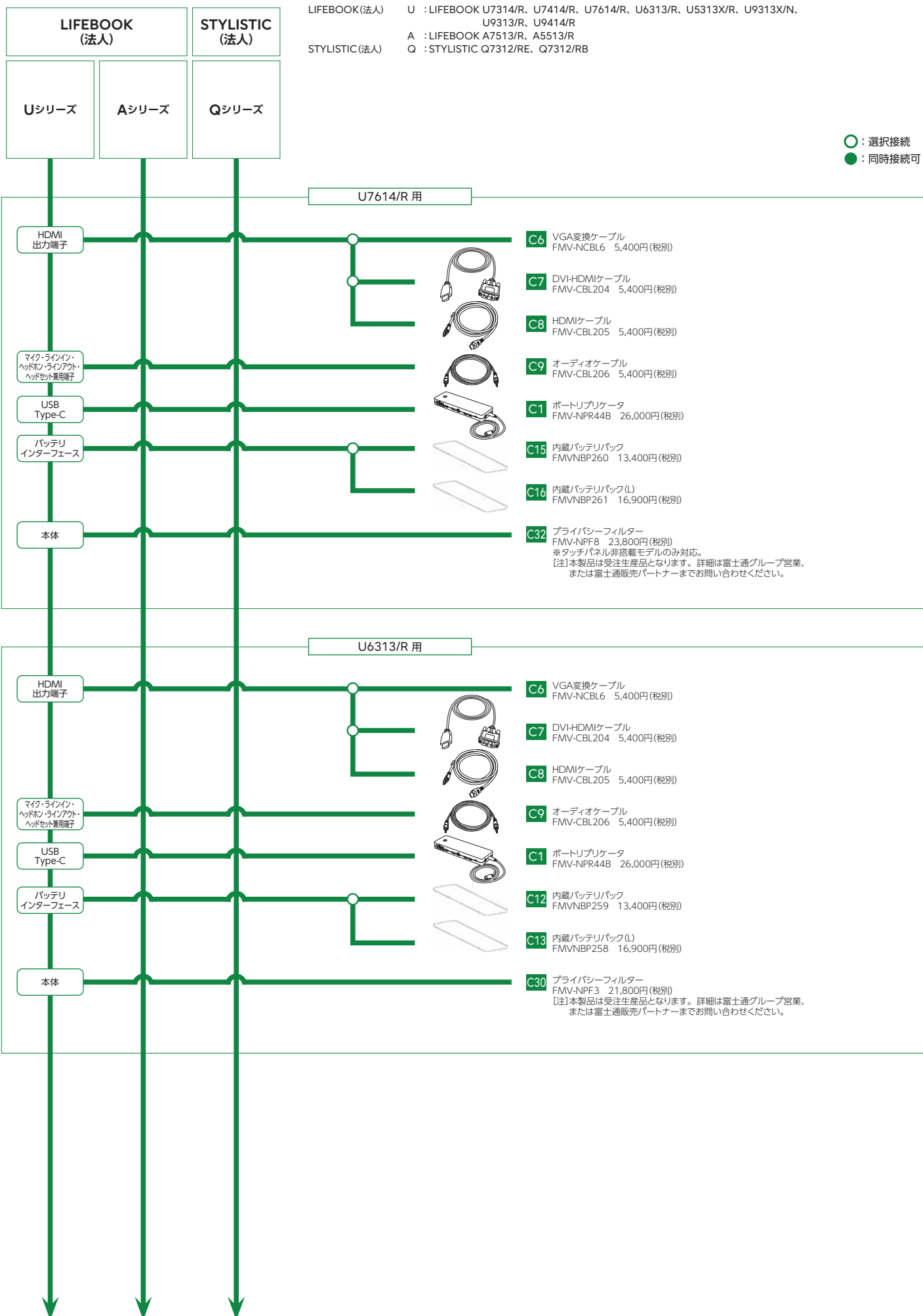

システム構成図



LIFEBOOK(法人) U : LIFEBOOK U7314/R, U7414/R, U7614/R, U6313/R, U5313X/R, U9313X/N, U9313/R, U9414/R
 A : LIFEBOOK A7513/R, A5513/R
 STYLISTIC(法人) Q : STYLISTIC Q7312/RE, Q7312/RB

○ : 選択接続
 ● : 同時接続可

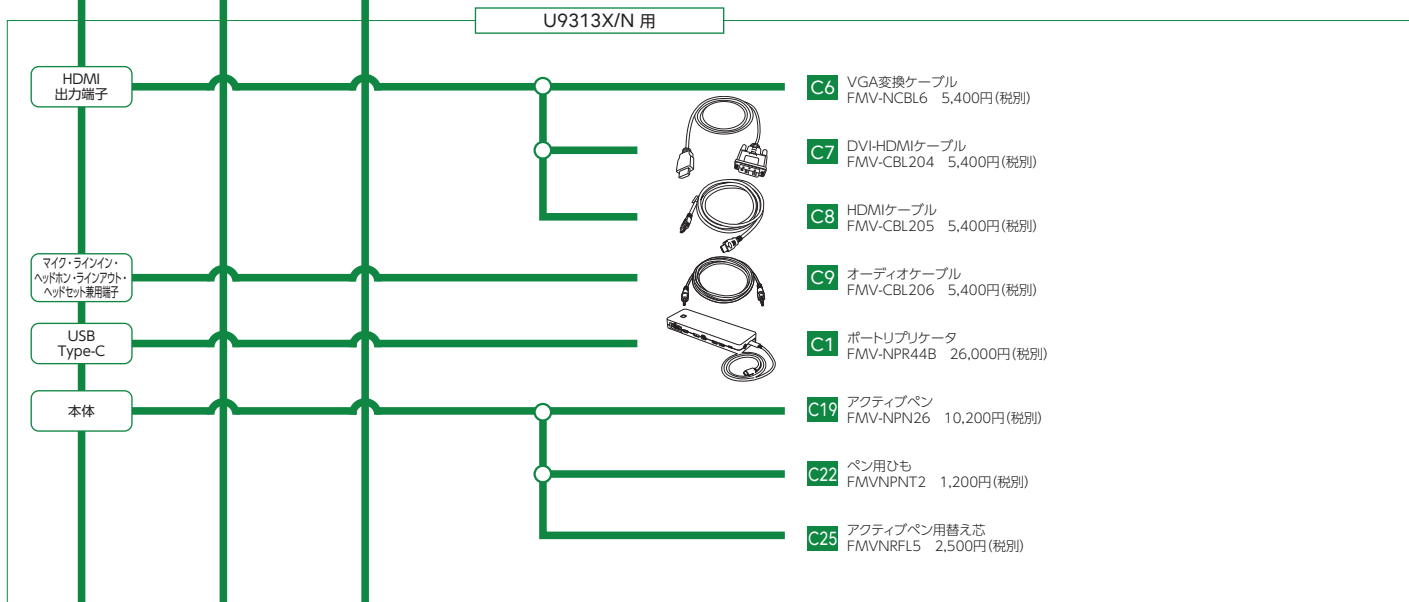
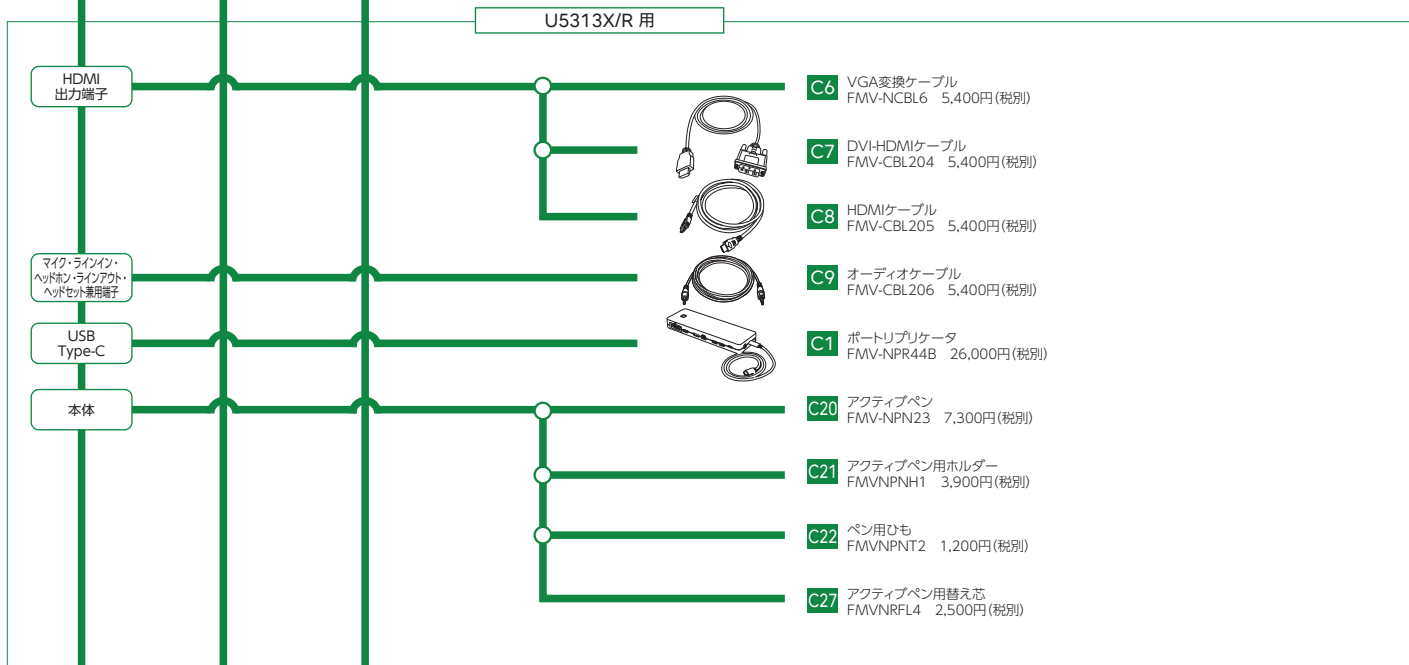

システム構成図

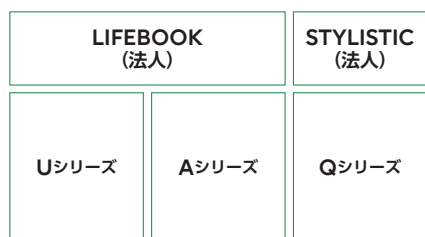

LIFEBOOK(法人) U : LIFEBOOK U7314/R, U7414/R, U7614/R, U6313/R, U5313X/R, U9313X/N, U9313/R, U9414/R
 A : LIFEBOOK A7513/R, A5513/R
 STYLISTIC(法人) Q : STYLISTIC Q7312/RE, Q7312/RB

○ : 選択接続
 ● : 同時接続可

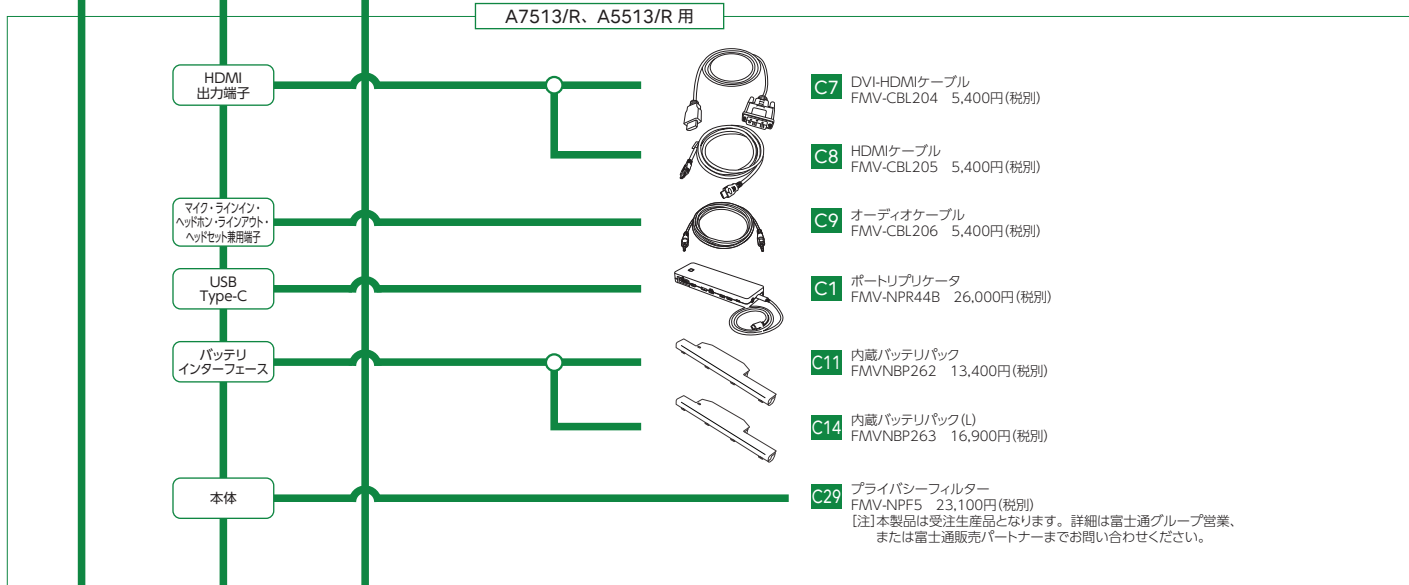
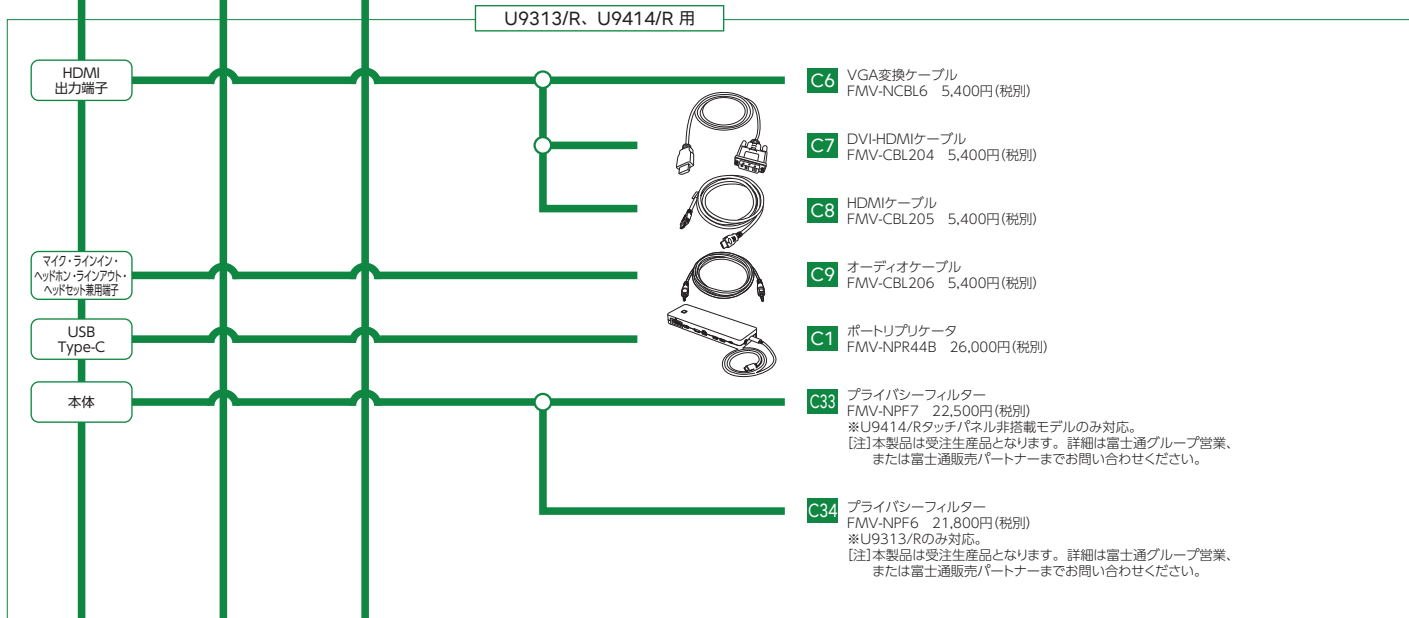

システム構成図

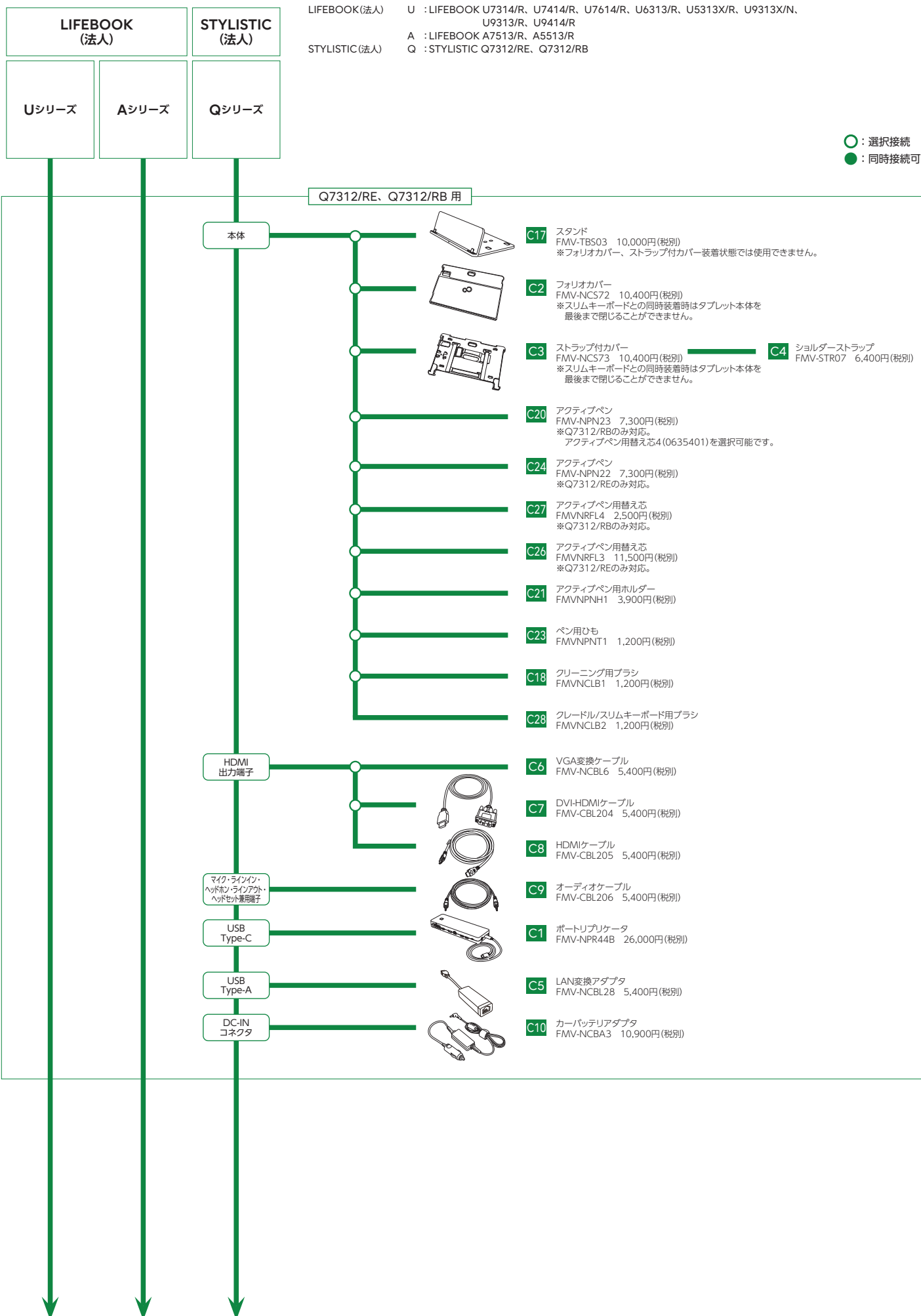

▶▶▶ システム構成図



LIFEBOOK(法人) U : LIFEBOOK U7314/R, U7414/R, U7614/R, U6313/R, U5313X/R, U9313X/N, U9313/R, U9414/R
 A : LIFEBOOK A7513/R, A5513/R
 STYLISTIC(法人) Q : STYLISTIC Q7312/RE, Q7312/RB

○ : 選択接続
 ● : 同時接続可

D : ACアダプタ

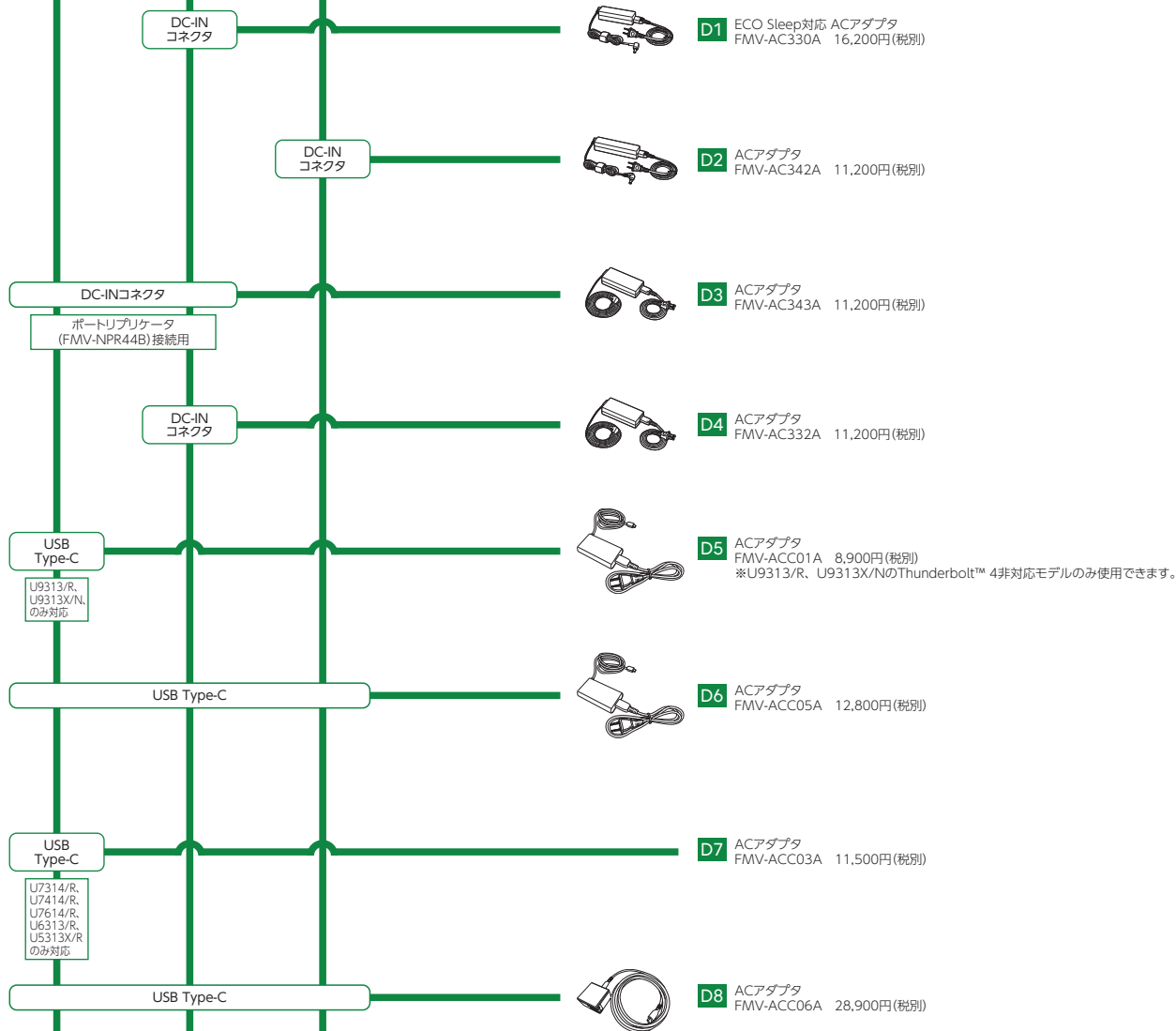

システム構成図

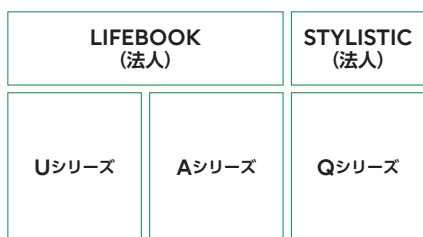

LIFEBOOK(法人) U : LIFEBOOK U7314/R, U7414/R, U7614/R, U6313/R, U5313X/R, U9313X/N, U9313/R, U9414/R
 A : LIFEBOOK A7513/R, A5513/R
 STYLISTIC(法人) Q : STYLISTIC Q7312/RE, Q7312/RB

○ : 選択接続
 ● : 同時接続可

E : 入力機器

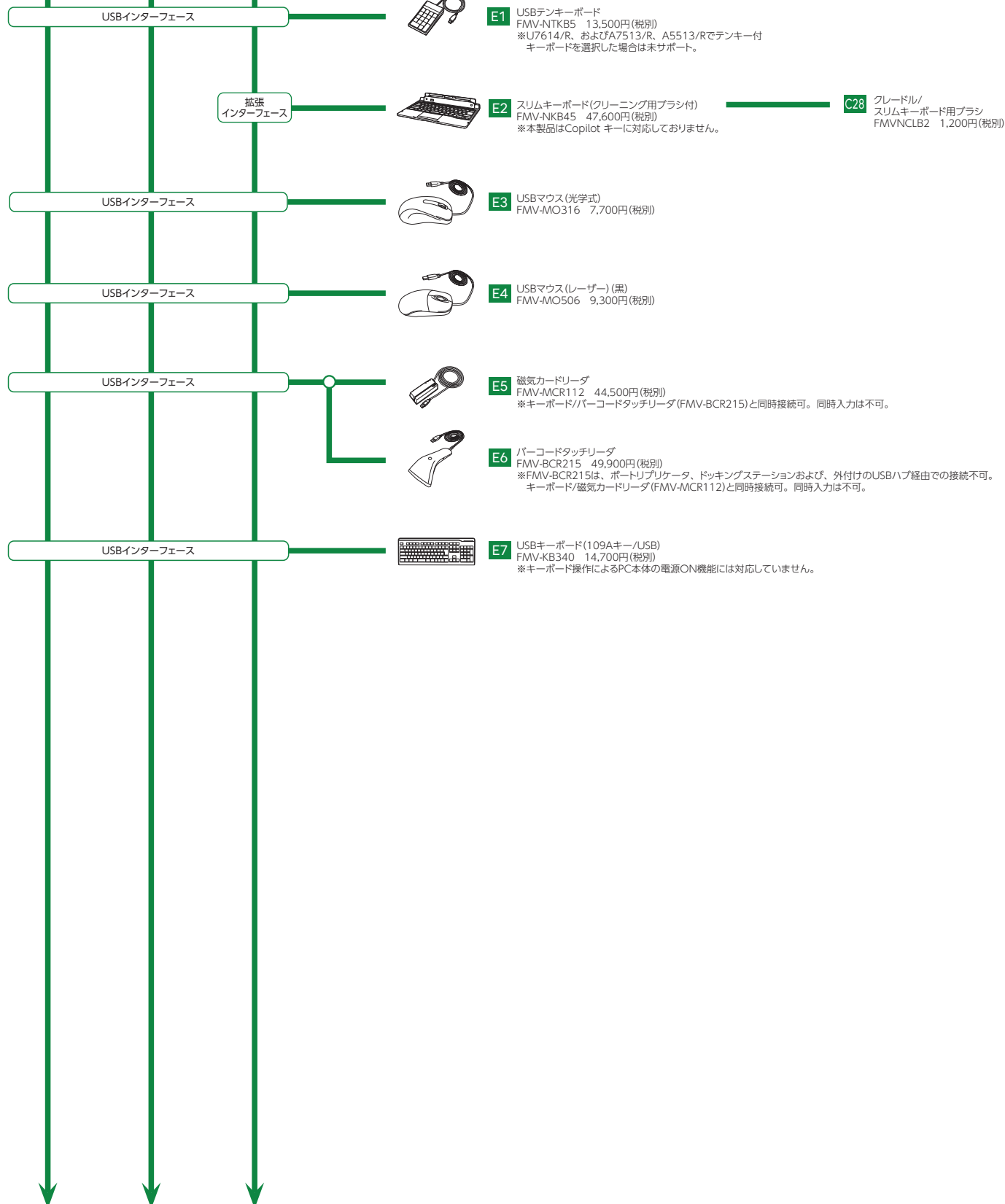

システム構成図

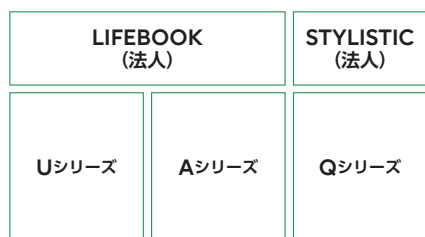

LIFEBOOK(法人) U : LIFEBOOK U7314/R, U7414/R, U7614/R, U6313/R, U5313X/R, U9313X/N, U9313/R, U9414/R
 A : LIFEBOOK A7513/R, A5513/R
 STYLISTIC(法人) Q : STYLISTIC Q7312/RE, Q7312/RB

○ : 選択接続
 ● : 同時接続可

F : ディスプレイ

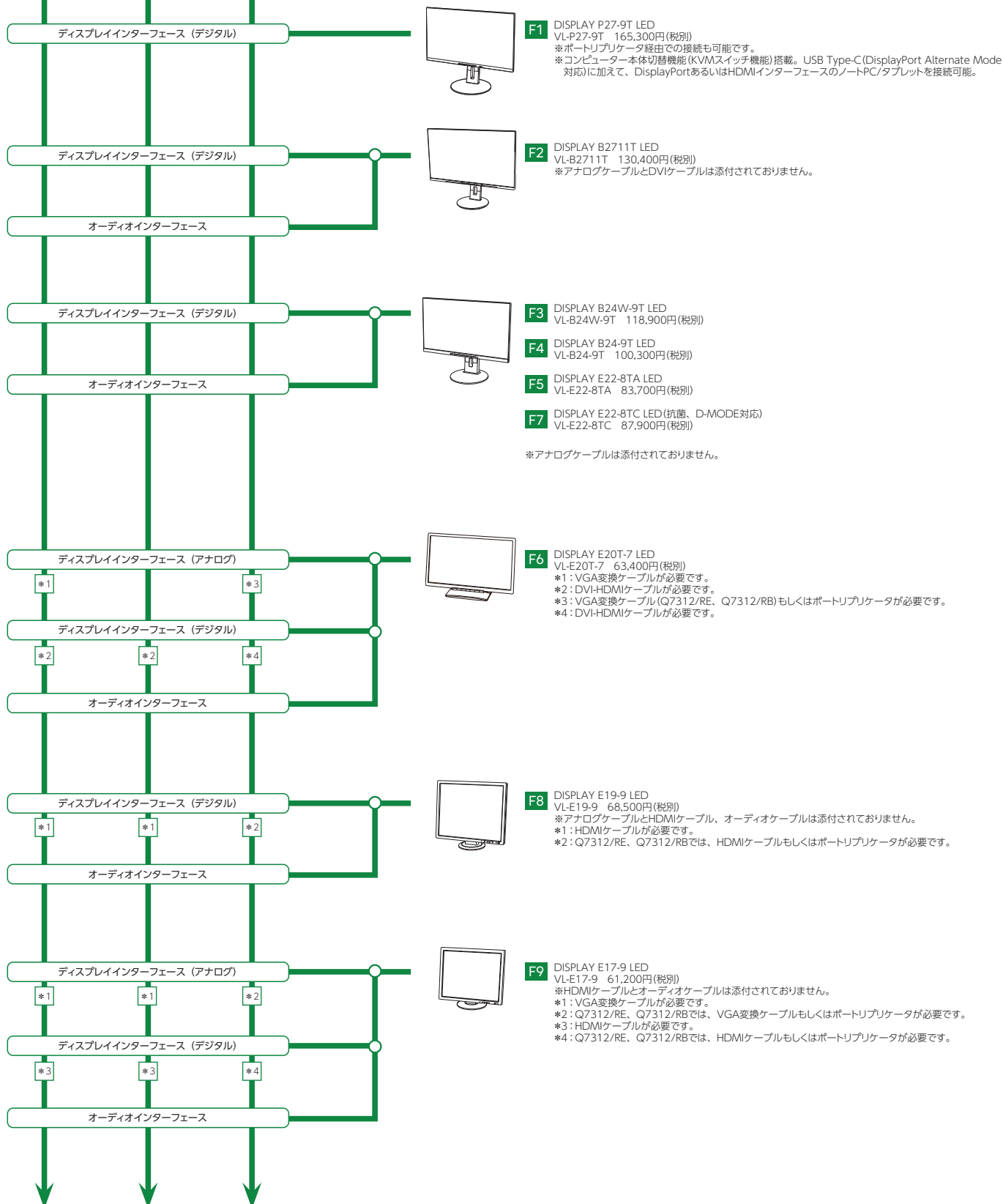

システム構成図

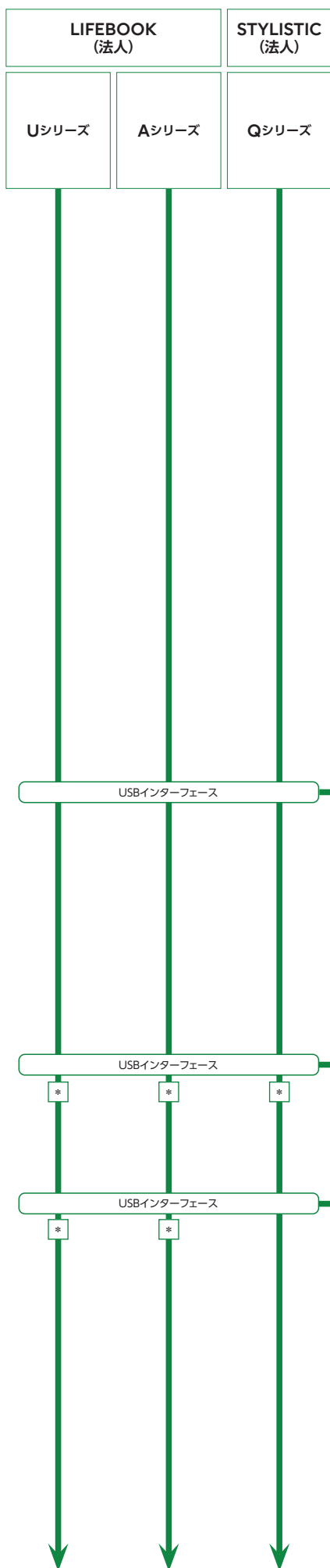

LIFEBOOK(法人) U : LIFEBOOK U7314/R, U7414/R, U7614/R, U6313/R, U5313X/R, U9313X/N, U9313/R, U9414/R
 A : LIFEBOOK A7513/R, A5513/R
 STYLISTIC(法人) Q : STYLISTIC Q7312/RE, Q7312/RB

○ : 選択接続
 ● : 同時接続可

G : 通信機器

- G1** ツイストペアケーブル(エンハンスドカテゴリ5)
 (1000BASE-T/100BASE-TX/10BASE-T接続用)
 LANに直接接続 ※
- G2** ツイストペアケーブル(カテゴリ5)
 (100BASE-TX/10BASE-T接続用、1000BASE-T通信には対応していません)
 LANに直接接続 ※

※Q7312/RE, Q7312/RBはLAN接続ポート非搭載です。
 スリムキーボード(Q7312/RE, Q7312/RB)、LAN変換アダプタのいずれかが必要となります。

H : 補助記憶装置

- H1** スーパーマルチドライブユニット
 FMV-NSM56 38,200円(税別)

I : 拡張機器

- I1** 指紋認識装置
 FS-500U 19,300円(税別)
 * : カスタムメイドで内蔵型指紋センサー選択時は非対応。
- I2** PalmSecure-F Light スタンド
 FAT13FLD01 17,500円(税別)
 * : カスタムメイドで内蔵型手のひら静脈センサー選択時は非対応。
- I3** PalmSecure-F Light マウス
 FAT13FLM01 19,500円(税別)
 * : カスタムメイドで内蔵型手のひら静脈センサー選択時は非対応。
- I4** PalmSecure-F Pro スタンド
 FAT13FPD01 27,300円(税別)
 * : カスタムメイドで内蔵型手のひら静脈センサー選択時は非対応。
- I5** PalmSecure-F Pro マウス
 FAT13FPM01 29,300円(税別)
 * : カスタムメイドで内蔵型手のひら静脈センサー選択時は非対応。

▶▶▶ システム構成図

LIFEBOOK (法人)		STYLISTIC (法人)
Uシリーズ	Aシリーズ	Qシリーズ

LIFEBOOK(法人) U : LIFEBOOK U7314/R, U7414/R, U7614/R, U6313/R, U5313X/R, U9313X/N, U9313/R, U9414/R
 A : LIFEBOOK A7513/R, A5513/R
 STYLISTIC(法人) Q : STYLISTIC Q7312/RE, Q7312/RB

○ : 選択接続
 ● : 同時接続可

J : プリンタ

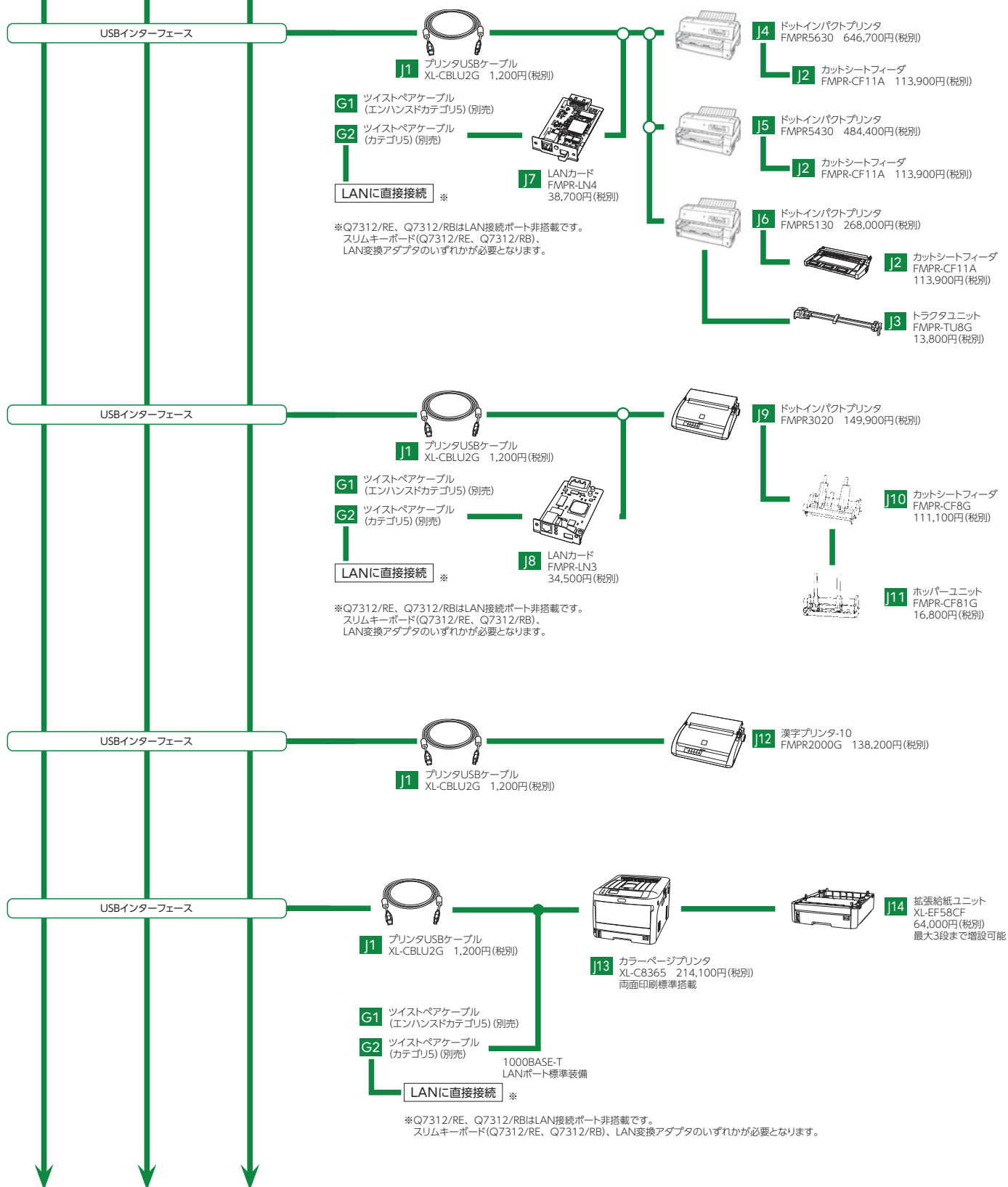

システム構成図

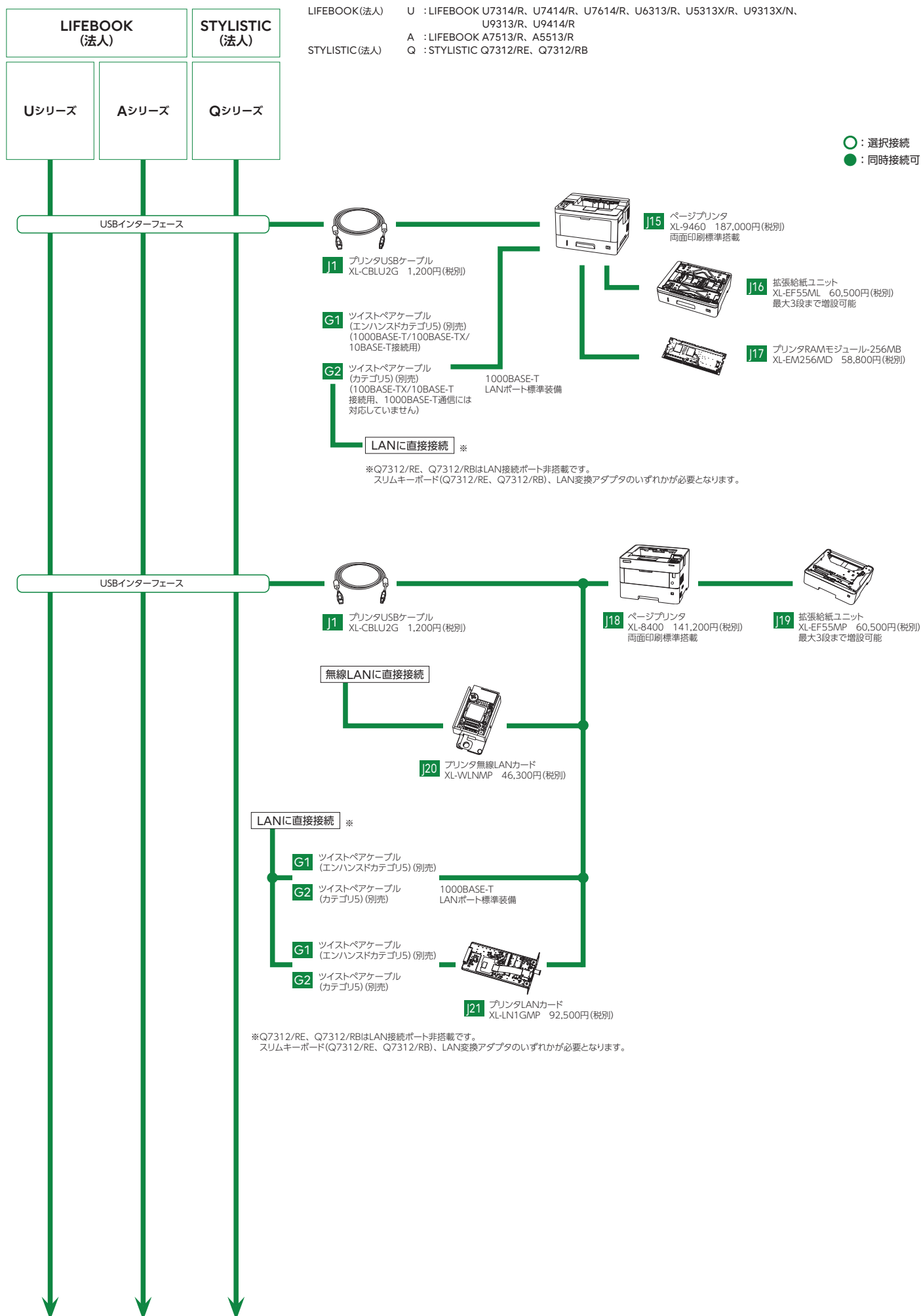

システム構成図

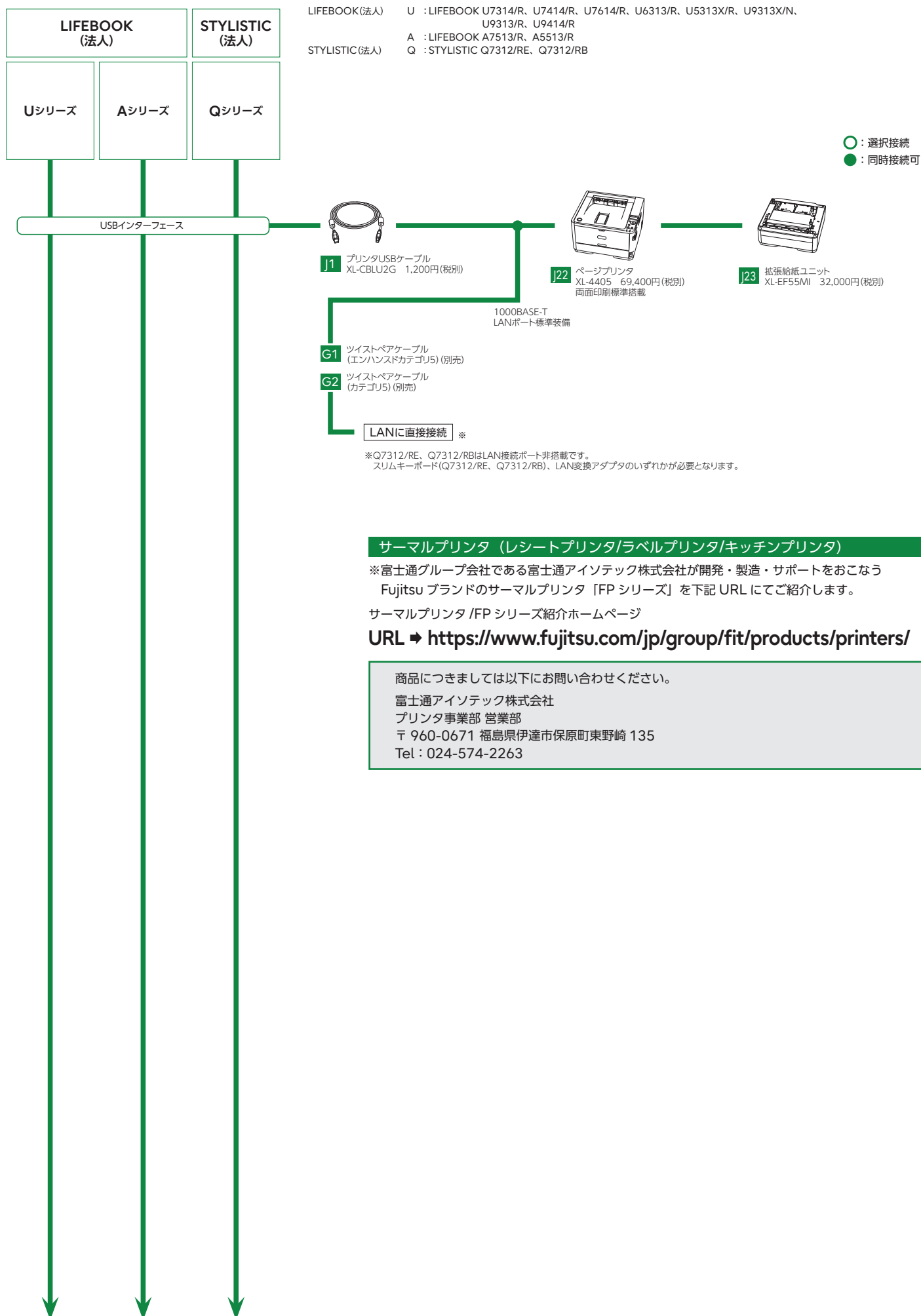

サーマルプリンタ (レシートプリンタ/ラベルプリンタ/キッチンプリンタ)

※富士通グループ会社である富士通アイソテック株式会社が開発・製造・サポートをおこなう Fujitsu ブランドのサーマルプリンタ「FP シリーズ」を下記 URL にてご紹介します。

サーマルプリンタ / FP シリーズ紹介ホームページ

URL → <https://www.fujitsu.com/jp/group/fit/products/printers/>

商品につきましては以下にお問い合わせください。
 富士通アイソテック株式会社
 プリンタ事業部 営業部
 〒 960-0671 福島県伊達市保原町東野崎 135
 Tel : 024-574-2263

ハードウェア一覧

●：適用可 ×：適用不可 -：無関係

項	品名	型名	提供時期	適応機種			希望小売価格(円、税別)	備考
				LIFEBOOK (法人)	S T Y L I S T I C (法人)	Q シリーズ		
<p>※サポートOSについては、P74をご覧ください。</p>								
B：メモリ								
B1	拡張RAMモジュール-8GB(8GB×1)DDR4 SDRAM/PC4-3200(DDR4-3200)	FMVNM8GT7	2024.9/下	×	●	×	161,000	拡張RAMモジュール-8GB(8GB×1)DDR4 SDRAM/PC4-3200(DDR4-3200)
B2	拡張RAMモジュール-16GB(16GB×1)DDR4 SDRAM/PC4-3200(DDR4-3200)	FMVNM16GT7	2024.9/下	×	●	×	322,000	拡張RAMモジュール-16GB(16GB×1)DDR4 SDRAM/PC4-3200(DDR4-3200)
B3	拡張RAMモジュール-32GB(32GB×1)DDR4 SDRAM/PC4-3200(DDR4-3200)	FMVNM32GT7	2024.9/下	×	●	×	644,000	拡張RAMモジュール-32GB(32GB×1)DDR4 SDRAM/PC4-3200(DDR4-3200)
B4	拡張RAMモジュール-8GB(8GB×1)DDR4 SDRAM/PC4-3200(DDR4-3200) SO-DIMM	FMVNM8GT6	済	● ※	×	×	161,000	拡張RAMモジュール-8GB(8GB×1)DDR4 SDRAM/PC4-3200(DDR4-3200) SO-DIMM ※：U7314/R、U7414/R、U7614/R、U6313/Rのみ対応。
B5	拡張RAMモジュール-16GB(16GB×1)DDR4 SDRAM/PC4-3200(DDR4-3200) SO-DIMM	FMVNM16GT6	済	● ※	×	×	322,000	拡張RAMモジュール-16GB(16GB×1)DDR4 SDRAM/PC4-3200(DDR4-3200) SO-DIMM ※：U7314/R、U7414/R、U7614/R、U6313/Rのみ対応。
B6	拡張RAMモジュール-32GB(32GB×1)DDR4 SDRAM/PC4-3200(DDR4-3200) SO-DIMM	FMVNM32GT6	済	● ※	×	×	644,000	拡張RAMモジュール-32GB(32GB×1)DDR4 SDRAM/PC4-3200(DDR4-3200) SO-DIMM ※：U7314/R、U7414/R、U7614/R、U6313/Rのみ対応。
C：専用拡張機器								
C1	ポートリプリケータ	FMV-NPR44B	済	●	●	●	26,000	USB Type-C接続用ポートリプリケータ。外部ディスプレイ(アナログRGBミニD-SUB15ピン×1、DisplayPort20ピン×1、HDMI×1)、USB3.1(Gen1)Type-C×2(本体接続用×1、周辺機器接続用×1)、USB3.1(Gen1)Type-A×3、LAN、ヘッドホン・ラインアウト・ヘッドセット兼用端子装備 ※1：DC-IN、ポートリプリケータ使用時は添付のACアダプタをご使用ください。ACアダプタ/USBケーブル(Type-C)添付。MACアドレス/バススルー機能対応。他のポートリプリケータと同時使用はできません。 ※1：ヘッドホン・ラインアウト・ヘッドセット兼用端子には、ラインインおよびマイク機能単独の接続はできません。 ※2：本製品のご使用には最新ドライバーのインストールが必要です。最新のドライバーは、富士通製品情報ページ(https://www.fmworld.net/biz/fmv/index_down.html)より、ダウンロードできます。また、本ドライバーのOS対応条件は、Windows 10 Creators Update, version 1703以降です。 ※3：本製品と過去機種との接続可否については、富士通製品情報ページ(https://jp.fujitsu.com/platform/pc/product/peripheral/port_replicator/device.html)をご覧ください。
C2	フォロオカカバー	FMV-NCS72	済	×	×	●	10,400	スリムキーボードとの同時装着時はタブレットを最後まで閉じることはできません。スタンド機能あり。
C3	ストラップ付カバー	FMV-NCS73	済	×	×	●	10,400	ハンドストラップ付。スタンド機能あり(取り外し可能)、スリムキーボードとの同時装着時はタブレットを閉じることはできません。
C4	ショルダーストラップ	FMV-STR07	済	×	×	●	6,400	ストラップ付カバー (FMV-NCS73)が必要です。
C5	LAN変換アダプタ	FMV-NCBL28	済	×	×	●	5,400	USB(Type-A)→LAN変換アダプタ。MACアドレスは本体ではなく、LAN変換アダプタにあります。MACアドレス/バススルー機能対応。
C6	VGA変換ケーブル	FMV-NCBL6	済	●	×	●	5,400	本体のHDMI出力端子を外部ディスプレイ(アナログRGBミニD-SUB15ピン)に変換します。
C7	DVI-HDMIケーブル	FMV-CBL204	済	●	●	●	5,400	本体のHDMI出力端子を外部ディスプレイ(DVI-D)に変換します。
C8	HDMIケーブル	FMV-CBL205	済	●	●	●	5,400	本体側のHDMIインターフェースとディスプレイ側のHDMIインターフェースを接続します。
C9	オーディオケーブル	FMV-CBL206	済	●	●	●	5,400	本体側のマイク・ラインイン・ヘッドホン・ラインアウト・ヘッドセット兼用端子とディスプレイ側のオーディオ入力端子を接続します。
C10	カーバッテリーアダプタ	FMV-NCBA3	済	×	×	●	10,900	カーバッテリーアダプタ。入力電圧(マイナーステアス車対応)：DC12V、24V。定格出力容量：19V-65W。
C11	内蔵バッテリーパック	FMVNB262	済	×	●	×	13,400	内蔵バッテリーパック。交換用。24Wh、リチウムイオン(3セル)。
C12	内蔵バッテリーパック	FMVNB259	済	● ※	×	×	13,400	内蔵バッテリーパック。交換用。32Wh、リチウムイオン(2セル)。 ※：U6313/Rのみ対応。
C13	内蔵バッテリーパック(L)	FMVNB258	済	● ※	×	×	16,900	内蔵バッテリーパック。交換用。60Wh、リチウムイオン(4セル)。 ※：U7314/R、U7414/R、U6313/Rのみ対応。
C14	内蔵バッテリーパック(L)	FMVNB263	済	×	●	×	16,900	内蔵バッテリーパック。交換用。72Wh、リチウムイオン(6セル)。
C15	内蔵バッテリーパック	FMVNB260	済	● ※	×	×	13,400	内蔵バッテリーパック。交換用。49Wh、リチウムイオン(3セル)。 ※：U7614/Rのみ対応。
C16	内蔵バッテリーパック(L)	FMVNB261	済	● ※	×	×	16,900	内蔵バッテリーパック。交換用。65Wh、リチウムイオン(4セル)。 ※：U7614/Rのみ対応。
C17	スタンド	FMV-TBS03	済	×	×	●	10,000	タブレットを作業しやすい角度に調節するスタンド。
C18	クリーニング用ブラシ	FMVNC1B1	済	×	×	●	1,200	クレードル接続部のクリーニング用ブラシ 10個セット。
C19	アクティブペン	FMV-NPN26	済	● ※	×	×	10,200	アクティブペン(太ペン)。交換用。 ※：U9313X/Nのみ対応。
C20	アクティブペン	FMV-NPN23	済	● ※1	×	● ※2	7,300	アクティブペン(細ペン)。交換用。 ※1：U5313X/Rのみ対応。 ※2：Q7312/RBのみ対応。
C21	アクティブペン用ホルダー	FMVNP1H1	済	● ※	×	●	3,900	アクティブペン取付用ペンホルダー 3個セット ※：U5313X/Rのみ対応。
C22	ペン用ひも	FMVNP1T2	済	● ※	×	×	1,200	ペン用ひも(10本セット)。 ※：U5313X/R、U9313X/Nのみ対応。
C23	ペン用ひも	FMVNP1T1	済	×	×	●	1,200	ペン用ひも(10本セット)。
C24	アクティブペン	FMV-NPN22	済	×	×	● ※	7,300	アクティブペン。交換用。 ※：Q7312/REのみ対応。

●：適用可 ×：適用不可 -：無関係

項	品名	型名	提供時期	適応機種			希望小売価格(円、税別)	備考
				LIFEBOOK 法人	STYLISTIC 法人	Q シリーズ		
							*1:U7314/R、U7414/R、U7614/R、U6313/R、U5313X/R、U9313X/N、U9313/R、U9414/R *2:A7513/R、A5513/R *3:Q7312/RE、Q7312/RB ※サポートOSについては、P74をご覧ください。	
C25	アクティブペン用替え芯	FMVNRFL5	済	● ※	×	×	2,500 破損時補充品。標準添付スタイラスペンの替え芯セット(替え芯3本/抜き芯リング1個)。 ※:U9313X/Nのみ対応。	
C26	アクティブペン用替え芯	FMVNRFL3	済	×	×	● ※	11,500 破損時補充品。標準添付スタイラスペンの替え芯セット(替え芯3本/抜き芯リング1個)の10個セット。 ※:Q7312/REのみ対応。	
C27	アクティブペン用替え芯	FMVNRFL4	済	● ※1	×	● ※2	2,500 破損時補充品。標準添付スタイラスペンの替え芯セット(替え芯3本/抜き芯リング1個)。 ※1:U5313X/Rのみ対応。 ※2:Q7312/RBのみ対応。	
C28	クレードル/スリムキーボード用ブラシ	FMVNCBL2	済	×	×	●	1,200 スリムキーボード用取付ブラシ 1個。	
C29	プライバシーフィルター	FMV-NPF5	済	×	●	×	23,100 覗き見防止用プライバシーフィルター。15.6型(縦横比 16:9)用。 [注]本製品は受注生産品となります。詳細は富士通グループ営業、または富士通販売パートナーまでお問い合わせください。	
C30	プライバシーフィルター	FMV-NPF3	済	● ※	×	×	21,800 覗き見防止用プライバシーフィルター。13.3型(縦横比 16:9)用。 ※:U7314/R、U6313/Rのみ対応。 [注]本製品は受注生産品となります。詳細は富士通グループ営業、または富士通販売パートナーまでお問い合わせください。	
C31	プライバシーフィルター	FMV-NPF4	済	● ※	×	×	22,500 覗き見防止用プライバシーフィルター。14.0型(縦横比 16:9)用。 ※:U7414/Rのみ対応。 [注]本製品は受注生産品となります。詳細は富士通グループ営業、または富士通販売パートナーまでお問い合わせください。	
C32	プライバシーフィルター	FMV-NPF8	済	● ※	×	×	23,800 覗き見防止用プライバシーフィルター。16.0型(縦横比 16:10)用。 タッチパネルモデル適用不可。 ※:U7614/R(タッチパネル非搭載モデル)のみ対応。 [注]本製品は受注生産品となります。詳細は富士通グループ営業、または富士通販売パートナーまでお問い合わせください。	
C33	プライバシーフィルター	FMV-NPF7	済	● ※	×	×	22,500 覗き見防止用プライバシーフィルター。14.0型(縦横比 16:10)用。 タッチパネルモデル適用不可。 ※:U9414/R(タッチパネル非搭載モデル)のみ対応。 [注]本製品は受注生産品となります。詳細は富士通グループ営業、または富士通販売パートナーまでお問い合わせください。	
C34	プライバシーフィルター	FMV-NPF6	済	● ※	×	×	21,800 覗き見防止用プライバシーフィルター。13.3型(縦横比 16:10)用。 ※:U9313/Rのみ対応。 [注]本製品は受注生産品となります。詳細は富士通グループ営業、または富士通販売パートナーまでお問い合わせください。	
D: ACアダプタ								
D1	ECO Sleep対応ACアダプタ	FMV-AC330A	済	×	●	×	16,200 ECO Sleep対応ACアダプタ。80W。質量約358g(ACケーブル含む)。 電源OFFや休止状態に、バッテリーの充電が完了するとACアダプタの動作を停止させ消費電力を低減します。ECO Sleep機能をご利用になるには設定が必要です。 [注]添付ACケーブルは国内仕様(AC100V)のためAC100V以外でご使用になる場合は、その電圧にあったACケーブルを用意する必要があります。 Uシリーズではポートリアクテータご使用時はポートリアクテータに添付のACアダプタをご使用ください。	
D2	ACアダプタ	FMV-AC342A	済	×	×	●	11,200 スティック形状の軽量ACアダプタ。標準ACアダプタ同等品。65W。質量約246g(ACケーブル含む)。	
D3	ACアダプタ	FMV-AC343A	済	● ※	● ※	×	11,200 ACアダプタ。標準添付のACアダプタと同等品。90W。質量約379g(ACケーブル含む)。 [注]添付ACケーブルは国内仕様(AC100V)のためAC100V以外でご使用になる場合は、その電圧にあったACケーブルを用意する必要があります。 ※:ポートリアクテータ使用時のみ必要。(ポートリアクテータに標準添付)	
D4	ACアダプタ	FMV-AC332A	済	×	●	×	11,200 ACアダプタ。標準添付のACアダプタと同等品。65W。質量約289g(ACケーブル含む)。 [注]添付ACケーブルは国内仕様(AC100V)のためAC100V以外でご使用になる場合は、その電圧にあったACケーブルを用意する必要があります。	
D5	ACアダプタ	FMV-ACC01A	済	● ※	×	×	8,900 USB Type-C接続ACアダプタ。45W。質量約254g(ACケーブル含む)、質量約190g(ACケーブル除く)。 ※:U9313/RおよびU9313X/NのThunderbolt™ 4非対応モデルのみ対応。	
D6	ACアダプタ	FMV-ACC05A	済	●	●	●	12,800 USB Type-C接続ACアダプタ。65W。質量約259g(ACケーブル含む)、質量約195g(ACケーブル除く)。	
D7	ACアダプタ	FMV-ACC03A	済	● ※	×	×	11,500 USB Type-C接続ACアダプタ。65W。質量約320g(ACケーブル含む)、質量約256g(ACケーブル除く)。 ※:U7314/R、U7414/R、U7614/R、U6313/R、U5313X/Rのみ対応。	
D8	ACアダプタ	FMV-ACC06A	2024.9/下	●	●	●	28,900 小型USB Type-C接続ACアダプタ。65W。質量約160g(USB Type-Cケーブル含む)、質量約85g(USB Type-Cケーブル除く)。	
E: 入力機器								
E1	USBテンキーボード	FMV-NTKB5	済	● ※1	● ※2	●	13,500 テンキーボード。クールブラック色。USBインターフェースはありません。カスタムメイドでテンキー付キーボード選択時は非対応。 ※1:U7614/Rを除く。 ※2:テンキー付きキーボード搭載モデルを選択した場合は未サポート。	
E2	スリムキーボード(クリーニング用ブラシ付)	FMV-NKB45	済	×	×	● ※	47,600 LANインターフェース付。MACアドレス/パススルー機能対応。 ※:フォリオカバーもしくはストラップ付カバーと同時装着時はタブレットを最後まで開けることができません。 [注]本製品はCopilot キーに対応していません。	
E3	USBマウス(光学式)	FMV-MO316	済	●	●	●	7,700 光学式マウス。USB接続。スクロール機能付。ケーブル長約1m。	
E4	USBマウス(レーザー式)	FMV-MO506	済	●	●	●	9,300 レーザー式マウス。USB接続。【黒】スクロール機能付。ケーブル長約1m。	
E5	磁気カードリーダー	FMV-MCR112	済	●	●	●	44,500 磁気カード読み取り装置。USB接続。 [注]キーボード/バーコードタッチリーダ(FMVBCR215)と同時入力不可。	
E6	バーコードタッチリーダ	FMV-BCR215	済	●	●	●	49,900 バーコード読み取り装置(タッチ式)。読み取り幅最大65mm。USB接続。 [注]ポートリアクテータ、ドッキングステーションおよび、外付けのUSBハブ経由での接続不可。キーボード/磁気カードリーダー(FMV-MCR112)と同時入力不可。	
E7	USBキーボード(109Aキー/USB)	FMV-KB340	2024.9/下	●	●	●	14,700 日本語109Aキーボード。USB接続(黒)。Copilot キー対応。 [注1]キーボード操作によるPC本体の電源ON機能には対応していません。 [注2]利用できるCopilot キーの機能は、日本においてはCopilotが起動しますが、その他の国・地域により異なります。お客様の環境で利用できる機能を確認したい場合は aka.ms/keysupport をご覧ください。	

●：適用可 ×：適用不可 -：無関係

項	品名	型名	提供時期	対応機種			希望小売価格(円、税別)	備考
				LIFEBOOK (法人)	STYLISTIC (法人)			
					U ^{*1} シリーズ	A ^{*2} シリーズ		
<p>*1:U7314/R、U7414/R、U7614/R、U6313/R、U5313X/R、U9313X/N、U9313/R、U9414/R *2:A7513/R、A5513/R *3:Q7312/RE、Q7312/RB</p> <p>※サポートOSについては、P74をご覧ください。</p>								
F：ディスプレイ								
F1	DISPLAY P27-9T LED	VL-P27-9T	済	● ※	● ※	● ※	165,300	27型ワイドTFTカラー-LCD、デジタルインターフェース(USB Type-C、HDCP対応)、デジタルインターフェース(DisplayPort、HDCP対応)、デジタルインターフェース(HDMI、HDCP対応)、640×480、720×400、800×600、1024×768、1280×1024、1440×900、1600×900、1680×1050、1920×1080、1920×1200、2560×1440、TFT液晶パネル採用[輝度350cd/m ² 、視野角：上下/左右178°、コントラスト比1000対1、LEDバックライト、高速応答]、sRGB対応、表示色1677万色、画素ピッチ0.233mm×0.233mm、水平周波数30kHz~100kHz、ステレオスピーカー内蔵(2.5W×2)、VESA壁掛け対応、DDC/CI [Plug&Play機能]対応、スイーベル左右合計345度対応、ハイット：147mm対応、ローテート：90°対応、ユーザー感知機能(人感センサー)対応、ブルーライトカット機能/フリッカーフリー回路搭載、PC-ディスプレイ電源連動機能/デザイナーチェア機能/コンピューター本体切替機能(KVMスイッチ機能)搭載、USB Type-Cからコンピューターへ電源供給可能(最大65W)、※：マルチディスプレイの複製表示選択時は、解像度が本体LCDパネル、外付けディスプレイのいずれか低い解像度となります。
F2	DISPLAY B2711T LED	VL-B2711T	済	● ※	● ※	● ※	130,400	27型ワイドTFTカラー-LCD、アナログインターフェース(アナログケーブルは添付されておりません)、デジタルインターフェース(DisplayPort、HDCP対応)、デジタルインターフェース(HDMI、HDCP対応)、デジタルインターフェースDVI-D(HDCP対応、DVI信号ケーブルは添付されておりません)、640×480、720×400、800×600、1024×768、1280×720、1280×1024、1440×900、1600×900、1680×1050、1920×1080、TFT液晶パネル採用[輝度300cd/m ² 、視野角：上下/左右178°、コントラスト比1000対1、LEDバックライト、高速応答]、sRGB対応、表示色1677万色、画素ピッチ0.311mm×0.311mm、水平周波数30kHz~82kHz、ステレオスピーカー内蔵(2.0W×2)、VESA壁掛け対応、DDC/CI [Plug&Play機能]対応、スイーベル左右合計345度対応、ハイット：150mm対応、ローテート：90°対応、ユーザー感知機能(人感センサー)対応、ブルーライトカット機能/フリッカーフリー回路搭載、※：マルチディスプレイの複製表示選択時は、解像度が本体LCDパネル、外付けディスプレイのいずれか低い解像度となります。
F3	DISPLAY B24W-9T LED	VL-B24W-9T	済	● ※	● ※	● ※	118,900	24.1型ワイドTFTカラー-LCD、アナログインターフェース(アナログケーブルは添付されておりません)、デジタルインターフェース(HDMI、HDCP対応)、デジタルインターフェース(DisplayPort、HDCP対応)、640×480、720×400、800×600、1024×768、1280×720、1280×1024、1440×900、1600×900、1680×1050、1920×1080、1920×1200、TFT液晶パネル採用[輝度300cd/m ² 、視野角：上下/左右178°、コントラスト比1000対1、LEDバックライト、高速応答]、sRGB対応、表示色1677万色、画素ピッチ0.270mm×0.270mm、水平周波数30kHz~82kHz、ステレオスピーカー内蔵(2.0W×2)、VESA壁掛け対応、スイーベル左右合計345度対応、ハイット：130mm対応、ローテート：90°対応、ブルーライトカット機能/フリッカーフリー回路搭載、※：マルチディスプレイの複製表示選択時は、解像度が本体LCDパネル、外付けディスプレイのいずれか低い解像度となります。
F4	DISPLAY B24-9T LED	VL-B24-9T	済	● ※	● ※	● ※	100,300	23.8型ワイドTFTカラー-LCD、アナログインターフェース(アナログケーブルは添付されておりません)、デジタルインターフェース(HDMI、HDCP対応)、デジタルインターフェース(DisplayPort、HDCP対応)、640×480、720×400、800×600、1024×768、1280×720、1280×1024、1366×768、1440×900、1600×900、1680×1050、1920×1080、TFT液晶パネル採用[輝度250cd/m ² 、視野角：上下/左右178°、コントラスト比1000対1、LEDバックライト、高速応答]、sRGB対応、表示色1677万色、画素ピッチ0.274mm×0.274mm、水平周波数30kHz~82kHz、ステレオスピーカー内蔵(2.0W×2)、VESA壁掛け対応、スイーベル：左右合計345度対応、ハイット：150mm対応、ローテート：90°対応、ブルーライトカット機能/フリッカーフリー回路搭載、※：マルチディスプレイの複製表示選択時は、解像度が本体LCDパネル、外付けディスプレイのいずれか低い解像度となります。
F5	DISPLAY E22-8TA LED	VL-E22-8TA	済	● ※	● ※	● ※	83,700	21.5型ワイドTFTカラー-LCD、アナログインターフェース(アナログケーブルは添付されておりません)、デジタルインターフェース(HDMI、HDCP対応)、デジタルインターフェース(DisplayPort、HDCP対応)、640×480、720×400、800×600、1024×768、1280×720、1280×1024、1440×900、1600×900、1680×1050、1920×1080、TFT液晶パネル採用[輝度250cd/m ² 、視野角：上下/左右178°、コントラスト比1000対1、LEDバックライト、高速応答]、sRGB対応、表示色1677万色、画素ピッチ0.248mm×0.248mm、水平周波数30kHz~82kHz、ステレオスピーカー内蔵(2.0W×2)、VESA壁掛け対応、ブルーライトカット機能/フリッカーフリー回路搭載、※：マルチディスプレイの複製表示選択時は、解像度が本体LCDパネル、外付けディスプレイのいずれか低い解像度となります。
F6	DISPLAY E20T-7 LED	VL-E20T-7	済	● ※1 ※2 ※3	● ※1 ※3	● ※1 ※3 ※4	63,400	19.5型ワイドTFTカラー-LCD、アナログインターフェース、デジタルインターフェース(DVI-D、HDCP対応)、640×480、720×400、800×600、1024×768、1280×800、1440×900、1600×900、TFT液晶パネル採用[輝度250cd/m ² 、視野角：上下160°/左右170°、コントラスト比1000対1、LEDバックライト、高速応答]、sRGB対応、表示色1677万色、画素ピッチ0.2712mm×0.2712mm、水平周波数30kHz~83kHz、ステレオスピーカー内蔵(2W×2)、VESA壁掛け対応、DDC/CI [Plug&Play機能]対応、※1：マルチディスプレイの複製表示選択時は、解像度が本体LCDパネル、外付けディスプレイのいずれか低い解像度となります。 ※2：アナログインターフェース接続時、VGA変換ケーブルが必要です。 ※3：デジタルインターフェース接続時には、DVI-HDMIケーブルが必要です。 ※4：アナログインターフェース接続時には、VGA変換ケーブル(Q7312/RE、Q7312/RB)が必要です。

●：適用可 ×：適用不可 -：無関係

項	品名	型名	提供時期	適応機種			希望小売価格 (円、税別)	備考	
				LIFEBOOK 法人	STYLISTIC 法人	Q シリーズ			
									U ^{*1} シリーズ
F7	DISPLAY E22-8TC LED (抗菌、D-MODE対応)	VL-E22-8TC	済	● ※	● ※	● ※	87,900	*1:U7314/R、U7414/R、U7614/R、U6313/R、U5313X/R、U9313X/N、U9313/R、U9414/R *2:A7513/R、A5513/R *3:Q7312/RE、Q7312/RB ※サポートOSについては、P74をご覧ください。	
F8	DISPLAY E19-9 LED	VL-E19-9	済	● ※1 ※2	● ※1 ※2	● ※1 ※3	68,500	19型TFTカラーLCD、デジタルインターフェース(HDMI、HDCP対応、HDMIケーブルは添付されておりません。)、デジタルインターフェース(DisplayPort、HDCP対応)、アナログインターフェース(アナログケーブルは添付されておりません。)、640×480、720×400、800×600、1024×768、1280×720、1280×1024、1440×900、1600×900、1680×1050、1920×1080、TFT液晶パネル採用[輝度250cd/m ² (Dモード設定時220cd/m ²)、視野角：上下/左右178°、コントラスト比1000対1、LEDバックライト、高速応答]、sRGB対応、表示色1677万色、画素ピッチ0.248mm×0.248mm、水平周波数30kHz～82kHz、ステレオスピーカー内蔵(2.0W×2)、VESA壁掛け対応、ブルーライトカット機能/フリッカーフリー回路搭載、Dモード対応、抗菌/ハウジング、消毒用アルコール清拭対応。 ※：マルチディスプレイの複製表示選択時は、解像度が本体LCDパネル、外付けディスプレイのいずれか低い解像度となります。	
F9	DISPLAY E17-9 LED	VL-E17-9	済	● ※1 ※2 ※3	● ※1 ※2 ※3	● ※1 ※4 ※5	61,200	17型TFTカラーLCD、デジタルインターフェース(HDMI、HDCP対応、HDMIケーブルは添付されておりません。)、デジタルインターフェース(DisplayPort、HDCP対応)、アナログインターフェース(アナログケーブルは添付されておりません。)、640×480、720×400、800×600、1024×768、1280×720、1280×1024、TFT液晶パネル採用[輝度250cd/m ² 、視野角：上下160°/左右170°、コントラスト比1000対1、LEDバックライト、高速応答]、sRGB対応、表示色1677万色、画素ピッチ0.264mm×0.264mm、水平周波数31.5kHz～80.0kHz、ステレオスピーカー内蔵(1W×2)、VESA壁掛け対応、明るさセンサー搭載、DDC/CI[Plug&Play機能]対応、スイーベル左右合計180度対応。 ※1：マルチディスプレイの複製表示選択時は、解像度が本体LCDパネル、外付けディスプレイのいずれか低い解像度となります。 ※2：デジタルインターフェース接続時には、HDMIケーブルが必要です。 ※3：アナログインターフェース接続時には、VGA変換ケーブルが必要です。 ※4：デジタルインターフェース接続時にQ7312/RE、Q7312/RBでは、HDMIケーブルもしくはポートリプリケータが必要です。 ※5：アナログインターフェース接続時にQ7312/RE、Q7312/RBでは、VGA変換ケーブルもしくはポートリプリケータが必要です。	
G：通信機器									
G1	ツイストペアケーブル(エンハンスドカテゴリ5)	TPABL005M	済	-	-	-	* 3,500	5m	LANインターフェースHUB間接続ケーブル 1000BASE-T/10BASE-TX/10BASE-T用 (エンハンスドカテゴリ5) *標準価格(円、税別)
		TPABL010M	済	-	-	-	* 3,900	10m	
		TPABL015M	済	-	-	-	* 4,700	15m	
		TPABL030M	済	-	-	-	* 7,200	30m	
		TPABL050M	済	-	-	-	* 10,300	50m	
		TPABL100M	済	-	-	-	* 18,000	100m	
G2	ツイストペアケーブル(カテゴリ5)	TPCBL-B005	済	-	-	-	* 2,650	5m	100BASE-TX/10BASE-T対応LANケーブル(カテゴリ5)。 1000BASE-T通信には対応していません。 *標準価格(円、税別)
		TPCBL-B010	済	-	-	-	* 3,000	10m	
		TPCBL-B015	済	-	-	-	* 3,600	15m	
		TPCBL-B030	済	-	-	-	* 5,500	30m	
		TPCBL-B050	済	-	-	-	* 7,900	50m	
		TPCBL-B100	済	-	-	-	* 13,800	100m	
H：補助記憶装置									
H1	スーパーマルチドライブユニット	FMV-NSM56	済	●	●	●	38,200	DVD媒体への書き込み可能なポータブルタイプのUSB(USB2.0対応)接続外付けスーパーマルチドライブユニット。 DVD-R DL、DVD+R DL(2層記録)など、多彩なメディアに対応。 【データ転送速度】 DVD-RAM書込：最大5倍速、DVD-R、DVD+R、DVD+RW書込：最大8倍速、DVD-R DL、DVD+R DL、DVD-RW書込：最大6倍速、CD-R、CD-RW書込：最大24倍速、CD-RW書込：最大16倍速、パワァアンダーランエラー防止機能内蔵、DVD-RAM読出：最大5倍速、DVD-ROM、DVD-R、DVD-RW、DVD+R、DVD+RW：最大8倍速、DVD-R DL、DVD+R DL：最大8倍速、CD-ROM、CD-R読込：最大24倍速、CD-RW：最大16倍速 添付品：ACアダプタ、USBケーブル、取扱説明書、CD-ROM(添付ソフト) 添付ソフト：CyberLink Power2Go、Power2Go [トラブル解決ナビディスク]や[リカバリ起動ディスク]からのCD/DVDブートに対応しています。	

●：適用可 ×：適用不可 -：無関係

項	品名	型名	提供時期	適用機種			希望小売価格 (円、税別)	備考	
				LIFEBOOK 法人	STYLISTIC 法人	Q シリーズ			
									U*1 シリーズ
*1:U7314/R、U7414/R、U7614/R、U6313/R、U5313X/R、U9313X/N、U9313/R、U9414/R *2:A7513/R、A5513/R *3:Q7312/RE、Q7312/RB ※サポートOSについては、P74をご覧ください。									
I：拡張機器									
I1	指紋認識装置	FS-500U	済	● ※	● ※	● ※	19,300	外付け指紋センサー。面型センサータイプ。他人受率率0.0002%。USB接続(1mケーブル添付)。 [注]Windows Helloの強化されたサインインセキュリティ (Enhanced Sign-in Security)の設定が有効な場合、外付け指紋センサーはご利用できません。 ※：内蔵型指紋センサー搭載時は非対応。 [注]外付け指紋センサーは、BIOS指紋認証に対応していません。	
I2	PalmSecure-F Light スタンダード	FAT13FLD01	済	● ※	● ※	●	17,500	スタンダード手のひら静脈認証装置。USB接続。 AuthConductor Client Basicで使用可能。 ※：内蔵型手のひら静脈センサー搭載時は非対応。	
I3	PalmSecure-F Light マウス	FAT13FLM01	済	● ※	● ※	●	19,500	マウスタイプ手のひら静脈認証装置。USB接続。 AuthConductor Client Basicで使用可能。 ※：内蔵型手のひら静脈センサー搭載時は非対応。	
I4	PalmSecure-F Pro スタンダード	FAT13FPD01	済	● ※	● ※	●	27,300	スタンダード手のひら静脈認証装置。USB接続。 AuthConductor Client Basicで使用可能。 ※：内蔵型手のひら静脈センサー搭載時は非対応。	
I5	PalmSecure-F Pro マウス	FAT13FPM01	済	● ※	● ※	●	29,300	マウスタイプ手のひら静脈認証装置。USB接続。 AuthConductor Client Basicで使用可能。 ※：内蔵型手のひら静脈センサー搭載時は非対応。	
J：プリンタ プリンタと各パソコン本体には複数の接続方法がございます。必ずシステム構成図 (66 ページ～ 68 ページ) でご確認ください。									
J1	プリンタUSBケーブル	XL-CBLU2G	済	●	●	●	1,200	LIFEBOOK本体(USB)-プリンタ(USB)間接続ケーブル。USB1.1/2.0準拠。ケーブル長：1.5m。	
J2	カットシートフィーダ	FMPR-CF11A	済	FMPR5630/5430/5130用オプション			113,900	FMPR5630/5430/5130用オプション。 ハガキ～A3対応、最大120枚。 自動給紙用ユニットフロント/リア給紙用共通。 [注]本オプションをフロントに装着する場合、フロント標準のトラクタユニットを取り外す必要があります。	
J3	トラクタユニット	FMPR-TU8G	済	FMPR5630/5430/5130用オプション			13,800	FMPR5130用オプショントラクタユニット。 フロント/リアからの連帳用紙給紙用(1ユニットプリンタ本体添付)。	
J4	ドットインパクトプリンタ	FMPR5630	済	●	●	●	646,700	水平タイプ、136字/行、漢字高速モード360字/秒、解像度：180dpi。 ESC/P・FMシーケンス対応。* FMシーケンスはWindowsドライバ経由での使用不可。 ※：最新のOS対応状況は、富士通製品情報ページ (https://jp.fujitsu.com/platform/pc/product/peripheral/printer/)をご覧ください。	
J5	ドットインパクトプリンタ	FMPR5430	済	●	●	●	484,400	水平タイプ、136字/行、漢字高速モード280字/秒、解像度：180dpi。 ESC/P・FMシーケンス対応。* FMシーケンスはWindowsドライバ経由での使用不可。 ※：最新のOS対応状況は、富士通製品情報ページ (https://jp.fujitsu.com/platform/pc/product/peripheral/printer/)をご覧ください。	
J6	ドットインパクトプリンタ	FMPR5130	済	●	●	●	268,000	水平タイプ、136字/行、漢字高速モード160字/秒、解像度：180dpi。 ESC/P・FMシーケンス対応。* FMシーケンスはWindowsドライバ経由での使用不可。 ※：最新のOS対応状況は、富士通製品情報ページ (https://jp.fujitsu.com/platform/pc/product/peripheral/printer/)をご覧ください。	
J7	LANカード	FMPR-LN4	済	LAN上に直接接続			×	38,700	FMPR5630/5430/5130用オプション。 100BASE-TX/10BASE-T対応内蔵型LANカード。 IPv6 準拠。 ※：最新のOS対応状況は、富士通製品情報ページ (https://jp.fujitsu.com/platform/pc/product/peripheral/printer/)をご覧ください。
J8	LANカード	FMPR-LN3	済	LAN上に直接接続			×	34,500	FMPR3020用オプション。 100BASE-TX/10BASE-T対応内蔵型LANカード。 IPv6 準拠。 ※：最新のOS対応状況は、富士通製品情報ページ (https://jp.fujitsu.com/platform/pc/product/peripheral/printer/)をご覧ください。
J9	ドットインパクトプリンタ	FMPR3020	済	●	●	●	149,900	ラウンドタイプ、136字/行、漢字高速モード150字/秒、解像度：180dpi。 ESC/P・FMシーケンス対応。 FMシーケンスはWindowsドライバ経由での使用不可。 ※：最新のOS対応状況は、富士通製品情報ページ (https://jp.fujitsu.com/platform/pc/product/peripheral/printer/)をご覧ください。	
J10	カットシートフィーダ	FMPR-CF8G	済	FMPR3020用オプション			111,100	FMPR3020用オプション。 ハガキ、B5縦～B4横(手差しはA3横)まで、160枚。(1ピン目)、複写紙は使用不可。	
J11	ホッパーユニット	FMPR-CF81G	済	FMPR3020用オプション			16,800	FMPR3020用オプション。 B5縦～B4横まで、160枚。(2ピン目)。 本オプションを使用される際は、カットシートフィーダ(FMPR-CF8G)の同時装着が必要になります。 複写紙は使用不可。	
J12	漢字プリンタ-10	FMPR2000G	済	●	●	●	138,200	ラウンドタイプ、80字/行、漢字高速モード150字/秒、解像度：180dpi。 ESC/P・FMシーケンス対応。 FMシーケンスはWindowsドライバ経由での使用不可。 ※：最新のOS対応状況は、富士通製品情報ページ (https://jp.fujitsu.com/platform/pc/product/peripheral/printer/)をご覧ください。	
J13	カラーページプリンタ	XL-C8365	済	●	●	●	214,100	カラーページプリンタ。 解像度：600dpi×1200dpi、600dpi×600dpi、600dpi×600dpi(4階調)。 印刷速度(A4片面印刷時)：カラー36枚/分、モノクロ36枚/分。 用紙サイズ(普通紙/再生紙)：A3～A6。 給紙容量：標準430枚～最大2,170枚。 1000BASE-T(100BASE-TX/10BASE-T共用)LANおよびUSB2.0準拠インターフェース標準装備。IPv6対応。両面印刷標準搭載。 TEC値：0.57kWh。 ※：最新のOS対応状況は、富士通製品情報ページ (https://jp.fujitsu.com/platform/pc/product/peripheral/printer/)をご覧ください。	
J14	拡張給紙ユニット	XL-EF58CF	済	XL-C8365用オプション			64,000	XL-C8365用オプション増設用給紙ユニット。 (A3～A5、レター、リーガルサイズ、580枚) 最大3段まで増設可能。	

●：適用可 ×：適用不可 -：無関係

項	品名	型名	提供時期	適応機種			希望小売価格(円、税別)	備考
				LIFEBOOK 法人	STYLISTIC 法人	Q シリーズ		
J15	ページプリンタ	XL-9460	済	●	●	●	187,000	*1:U7314/R、U7414/R、U7614/R、U6313/R、U5313X/R、U9313X/N、U9313/R、U9414/R *2:A7513/R、A5513/R *3:Q7312/RE、Q7312/RB ※サポートOSについては、P74をご覧ください。
J16	拡張給紙ユニット	XL-EF55ML	済	XL-9460用オプション			60,500	増設用給紙ユニット(A3~A6サイズ対応、550枚(600枚 確認済み用紙 KB-FL59 (A4、富士通コワーコ商品番号:1405453)使用時))。カセット1個添付。最大3段まで増設可能。
J17	プリンタRAMモジュール-256MB	XL-EM256MD	済	XL-9460用オプション			58,800	増設用メモリ(メモリ容量:256MB)。
J18	ページプリンタ	XL-8400	済	●	●	●	141,200	ページプリンタ。 解像度:1200dpi×1200dpi、600dpi×600dpi、300dpi×300dpi。 印刷速度:A4 40.0枚/分、B4 25.0枚/分、A3 22枚/分。 ESC/Pシークェス対応。両面印刷標準搭載。TEC値:0.56kWh*。 用紙サイズ:A3~A6、郵便はがき、往復はがき、封筒。 給紙容量:標準650枚~最大2300枚。LANインターフェース(1000BASE-T/100BASE-TX/10BASE-T)およびUSB2.0準拠インターフェース標準装備。 IPv6 Phase-2対応。 ※:最新のOS対応状況は、富士通製品情報ページ (https://jp.fujitsu.com/platform/pc/product/peripheral/printer/)をご覧ください。
J19	拡張給紙ユニット	XL-EF55MP	済	XL-8400用オプション			60,500	増設用給紙ユニット(A3~A5サイズ対応、550枚)。カセット1個添付。最大3段まで増設可能。
J20	プリンタ無線LANカード	XL-WLNMP	済	XL-8400用オプション			46,300	無線LAN接続用(TCP/IP)。 通信カード仕様:IEEE802.11b/g/n
J21	プリンタLANカード	XL-LN1GMP	済	XL-8400用オプション			92,500	LAN接続用(TCP/IP)。 通信カード仕様:1000Base-T/100Base-TX/10Base-T
J22	ページプリンタ	XL-4405	済	●	●	●	69,400	小型/軽量A4ページプリンタ。 解像度:1200dpi×1200dpi、600dpi×600dpi、300dpi×300dpi。 印刷速度:A4 40枚/分。用紙サイズ:A4~A6、郵便はがき、往復はがき、封筒。 ESC/Pシークェス対応。両面印刷標準搭載。 LANインターフェース(1000BASE-T/100BASE-TX/10BASE-T共通)およびUSB2.0準拠インターフェース標準装備。 IPv6 Phase-2対応。TEC値:0.65kWh。 ※:最新のOS対応状況は、富士通製品情報ページ (https://jp.fujitsu.com/platform/pc/product/peripheral/printer/)をご覧ください。
J23	拡張給紙ユニット	XL-EF55MI	済	XL-4405用オプション			32,000	XL-4405用オプション増設用給紙ユニット。 増設用給紙ユニット(A4~A5サイズ対応、550枚)。 最大2段まで増設可能。

プリンタの印字速度は、ハードウェアの最大印字速度であり、実際の印字速度は、データ転送時間等のソフトウェアの処理時間が付加されます。

*: 国際エネルギースタープログラム(2020年6月発効基準)に適合。

サポートOS

LIFEBOOK U7314/R(Secured-core PC対応モデル) LIFEBOOK U7414/R(Secured-core PC対応モデル) LIFEBOOK U7614/R(Secured-core PC対応モデル) LIFEBOOK U9414/R(Evo™ & Secured-core PC対応モデル/Secured-core PC対応モデル) LIFEBOOK A7513/R(Secured-core PC対応モデル)	Windows 11 Pro(64bit) [注1][注4]	LIFEBOOK U7314/R(Thunderbolt™ 4対応モデル) LIFEBOOK U7414/R(Thunderbolt™ 4対応モデル) LIFEBOOK U7614/R(Thunderbolt™ 4対応モデル) LIFEBOOK U6313/R(Thunderbolt™ 4非対応モデル) LIFEBOOK U5313X/R(Thunderbolt™ 4非対応モデル) LIFEBOOK U9313/R(Thunderbolt™ 4非対応モデル) LIFEBOOK U9414/R(Thunderbolt™ 4対応モデル) LIFEBOOK A7513/R(Thunderbolt™ 4対応モデル) LIFEBOOK A5513/R(Thunderbolt™ 4非対応モデル) STYLISTIC Q7312/RE(Thunderbolt™ 4対応モデル) STYLISTIC Q7312/RB(Thunderbolt™ 4対応モデル)	Windows 11 Pro(64bit) [注1] Windows 11 Enterprise(64bit) [注1][注5] Windows 11 Pro Education(64bit) [注1] Windows 11 Education(64bit) [注1][注5] Windows 10 Pro(64bit) [注2] Windows 10 Enterprise(64bit) [注2][注5] Windows 10 Pro Education(64bit) [注2] Windows 10 Education(64bit) [注2][注5] Windows 10 Enterprise LTSC 2021(64bit) [注5] Windows 10 IoT Enterprise 2021 LTSC(64bit) [注6]
--	--------------------------------	--	--

LIFEBOOK U9313X/N(Evo™ & Secured-core PC対応モデル)	Windows 11 Pro(64bit) [注1][注4] Windows 11 Pro(64bit) [注3][注4]	LIFEBOOK U9313X/N(Thunderbolt™ 4対応モデル/Thunderbolt™ 4非対応モデル)	Windows 11 Pro(64bit) [注1] Windows 11 Pro(64bit) [注3] Windows 11 Enterprise(64bit) [注1][注5] Windows 11 Pro Education(64bit) [注1] Windows 11 Pro Education(64bit) [注3] Windows 11 Education(64bit) [注1][注5] Windows 11 Education(64bit) [注3][注5] Windows 10 Pro(64bit) [注2] Windows 10 Enterprise(64bit) [注2][注5] Windows 10 Pro Education(64bit) [注2] Windows 10 Education(64bit) [注2][注5] Windows 10 Enterprise LTSC 2021(64bit) [注5]
--	--	---	---

[注1] Windows 11 2024

[注2] Windows 10 2022

[注3] Windows 11 2022

[注4] プリインストールされたWindows 11 Pro以外(ボリュームライセンス)のWindows 11 Proを含む)を適用した場合は、Secured-core PCの機能は使用できません。

[注5] ボリュームライセンス契約が必要になり、OSのサポートはMicrosoft社になります。

[注6] ボリュームライセンス契約が必要になり、OSのサポートはMicrosoft社になります。動作保証についてはプリインストールOSのみとなります。

*: サポートOSに関する最新の情報については下記ホームページ「OS関連情報」をご確認ください。

<https://www.fmwORLD.net/biz/fmw/support/os/>

CLEARSURE Nextサービス

●：適用可 ×：適用不可 -：無関係

品名	型名	適応機種					希望 小売価格 (税別)	備考
		LIFEBOOK			STYLISTIC			
		モバイル		15.6型	タブレット			
		U7314/R U7414/R U5313X/R U9313X/N U9313/R U9414/R	U6313/R	U7614/R	A7513/R A5513/R	Q7312/RE Q7312/RB		
Fujitsu PC遠隔ロック/データ消去ソリューション CLEARSURE Next(年額払)	SV5063700	● *	×	×	×	● *	50,000円	利用者/パソコン10台単位での契約となります。 新規契約の際に月額契約を選択することはできません。 年額契約が必須となります。 詳細は下記のURLをご覧ください。 https://jp.fujitsu.com/platform/pc/product/ related/security/data_sec.html#tab-c-clearsure

*：CLEARSURE Nextをご利用になるには、無線WANモデルのご購入、および国際SMSが利用できる回線契約が必要です。

Local Data Protection for FAT PC

●：適用可 ×：適用不可 -：無関係

品名	型名	適応機種					希望 小売価格 (税別)	備考
		LIFEBOOK				STYLISTIC		
		モバイル		15.6型		タブレット		
		U7314/R U7414/R U5313X/R U9313X/N U9313/R U9414/R	U6313/R	U7614/R	A7513/R A5513/R	Q7312/RE Q7312/RB		
Local Data Protection for FAT PC V1 メディアパック	A514CVNC	●	●	●	● *	●	5,000円	メディアのみ。ライセンスなし。
Local Data Protection for FAT PC V1 (富士通パソコン専用) 10インストール	A5149VNKD	●	●	●	● *	●	17,600円	月額。富士通パソコン専用10ライセンス。

100ライセンス以上のボリュームライセンスもご用意しています。詳細は、下記のURLをご覧ください。
https://jp.fujitsu.com/platform/pc/product/related/security/data_sec.html#tab-c-ldp

*：インテル® Celeron® 搭載機種ではご利用になれません。

サプライー覧

機種	商品名	商品番号	標準価格 (円、税別)	出荷単位	備考	
プリンタ (用紙)						
カラーページプリンタ XL-C8365	オフィス用紙W A3	0411650	10,300	1 ケース	1 ケース 500枚×3冊/ケース、推奨用紙	
	オフィス用紙W B4	0411620	13,200	1 ケース	1 ケース 500枚×5冊/ケース、推奨用紙	
	オフィス用紙W A4	0411610 (注1)	7,100	1 ケース	1 ケース 500枚×5冊/ケース、推奨用紙	
	オフィス用紙W A4 (Y)	0411612 (注2)	6,400	1 ケース	1 ケース 500枚×5冊/ケース、推奨用紙	
	オフィス用紙W B5	0411640 (注1)	5,900	1 ケース	1 ケース 500枚×5冊/ケース、推奨用紙	
	オフィス用紙W B5 (Y)	0411645 (注2)	6,000	1 ケース	1 ケース 500枚×5冊/ケース、推奨用紙	
	オフィス用紙W A5	0411630 (注1)	4,100	1 ケース	1 ケース 500枚×5冊/ケース、推奨用紙	
	オフィス用紙W A5 (Y)	0411635 (注2)	4,000	1 ケース	1 ケース 500枚×5冊/ケース、推奨用紙	
	再生PPC用紙N70 A4	1461601	オープン価格	1 ケース	1 ケース 500枚×5冊/ケース	
	再生PPC用紙N70 B4	1461602	オープン価格	1 ケース	1 ケース 500枚×5冊/ケース	
	再生PPC用紙N70 B5	1461603	オープン価格	1 ケース	1 ケース 500枚×5冊/ケース	
	再生PPC用紙N70 A3	1461604	オープン価格	1 ケース	1 ケース 500枚×3冊/ケース	
モノクロページプリンタ XL-9460	オフィス用紙W A3	0411650	10,300	1 ケース	1 ケース 500枚×3冊/ケース、推奨用紙	
	オフィス用紙W B4	0411620	13,200	1 ケース	1 ケース 500枚×5冊/ケース、推奨用紙	
	オフィス用紙W A4	0411610 (注1)	7,100	1 ケース	1 ケース 500枚×5冊/ケース、推奨用紙	
	オフィス用紙W A4 (Y)	0411612 (注2)	6,400	1 ケース	1 ケース 500枚×5冊/ケース、推奨用紙	
	オフィス用紙W B5	0411640 (注1)	5,900	1 ケース	1 ケース 500枚×5冊/ケース、推奨用紙	
	オフィス用紙W B5 (Y)	0411645 (注2)	6,000	1 ケース	1 ケース 500枚×5冊/ケース、推奨用紙	
	オフィス用紙W A5	0411630 (注1)	4,100	1 ケース	1 ケース 500枚×5冊/ケース、推奨用紙	
	オフィス用紙W A5 (Y)	0411635 (注2)	4,000	1 ケース	1 ケース 500枚×5冊/ケース、推奨用紙	
	コピー用紙 N A3	0416390	オープン価格	1 ケース	1 ケース 500枚×3冊/ケース	
	コピー用紙 N B4	0416370	オープン価格	1 ケース	1 ケース 500枚×5冊/ケース	
	コピー用紙 N A4 5000枚入	0416361	オープン価格	1 ケース	1 ケース 500枚×10冊/ケース	
	コピー用紙 N B5	0416380	オープン価格	1 ケース	1 ケース 500枚×5冊/ケース	
	KB-FL59 カラープリンタ用紙 A4 2500枚	1405453	9,750	1 ケース	1 ケース 500枚×5冊/ケース	
	再生PPC用紙N70 A4	1461601	オープン価格	1 ケース	1 ケース 500枚×5冊/ケース	
	再生PPC用紙N70 B4	1461602	オープン価格	1 ケース	1 ケース 500枚×5冊/ケース	
	再生PPC用紙N70 B5	1461603	オープン価格	1 ケース	1 ケース 500枚×5冊/ケース	
	再生PPC用紙N70 A3	1461604	オープン価格	1 ケース	1 ケース 500枚×3冊/ケース	
	モノクロページプリンタ XL-8400	オフィス用紙W A3	0411650	10,300	1 ケース	1 ケース 500枚×3冊/ケース、推奨用紙
オフィス用紙W B4		0411620	13,200	1 ケース	1 ケース 500枚×5冊/ケース、推奨用紙	
オフィス用紙W A4		0411610 (注1)	7,100	1 ケース	1 ケース 500枚×5冊/ケース、推奨用紙	
オフィス用紙W A4 (Y)		0411612 (注2)	6,400	1 ケース	1 ケース 500枚×5冊/ケース、推奨用紙	
オフィス用紙W B5		0411640 (注1)	5,900	1 ケース	1 ケース 500枚×5冊/ケース、推奨用紙	
オフィス用紙W B5 (Y)		0411645 (注2)	6,000	1 ケース	1 ケース 500枚×5冊/ケース、推奨用紙	
オフィス用紙W A5		0411630 (注1)	4,100	1 ケース	1 ケース 500枚×5冊/ケース、推奨用紙	
オフィス用紙W A5 (Y)		0411635 (注2)	4,000	1 ケース	1 ケース 500枚×5冊/ケース、推奨用紙	
コピー用紙 N A3		0416390	オープン価格	1 ケース	1 ケース 500枚×3冊/ケース	
コピー用紙 N B4		0416370	オープン価格	1 ケース	1 ケース 500枚×5冊/ケース	
コピー用紙 N A4 5000枚入		0416361	オープン価格	1 ケース	1 ケース 500枚×10冊/ケース	
コピー用紙 N B5		0416380	オープン価格	1 ケース	1 ケース 500枚×5冊/ケース	
再生PPC用紙N70 A4		1461601	オープン価格	1 ケース	1 ケース 500枚×5冊/ケース	
再生PPC用紙N70 B4		1461602	オープン価格	1 ケース	1 ケース 500枚×5冊/ケース	
再生PPC用紙N70 B5		1461603	オープン価格	1 ケース	1 ケース 500枚×5冊/ケース	
再生PPC用紙N70 A3		1461604	オープン価格	1 ケース	1 ケース 500枚×3冊/ケース	
モノクロページプリンタ XL-4405		オフィス用紙W A4	0411610	7,100	1 ケース	1 ケース 500枚×5冊/ケース、推奨用紙
		オフィス用紙W B5	0411640	5,900	1 ケース	1 ケース 500枚×5冊/ケース、推奨用紙
	オフィス用紙W A5	0411630	4,100	1 ケース	1 ケース 500枚×5冊/ケース、推奨用紙	
	再生PPC用紙N70 A4	1461601	オープン価格	1 ケース	1 ケース 500枚×5冊/ケース	
	再生PPC用紙N70 B5	1461603	オープン価格	1 ケース	1 ケース 500枚×5冊/ケース	

オープン価格の商品は標準価格を定めておりません。
(注1)用紙をセットする向き(搬送方向)が縦(SEF)の場合
(注2)用紙をセットする向き(搬送方向)が横(LEF)の場合

機種	商品名	商品番号	標準価格 (円、税別)	出荷単位	備考		
プリンタ (用紙)							
ドットインパクトプリンタ FMMPR5630/5430/5130/ 3020	普通紙	上質 オフィス用紙W A3	0411650	10,300	1 ケース	1 ケース	500枚×3冊/ケース
		オフィス用紙W B4	0411620	13,200	1 ケース	1 ケース	500枚×5冊/ケース
		オフィス用紙W A4	0411610	7,100	1 ケース	1 ケース	500枚×5冊/ケース
		オフィス用紙W A4(Y)	0411612	6,400	1 ケース	1 ケース	500枚×5冊/ケース、横目用紙
		オフィス用紙W B5	0411640	5,900	1 ケース	1 ケース	500枚×5冊/ケース
		オフィス用紙W B5(Y)	0411645	6,000	1 ケース	1 ケース	500枚×5冊/ケース、横目用紙
		オフィス用紙W A5	0411630	4,100	1 ケース	1 ケース	500枚×5冊/ケース
	上質 オフィス用紙W A5(Y)	0411635	4,000	1 ケース	1 ケース	500枚×5冊/ケース、横目用紙	
	連続用紙	上質 ストックフォーム 1513-1P	0410117	7,500	1 ケース	1 ケース	15"×11"、2000セット/ケース
		再生 白紙フォーム 15×11インチ	0410810	6,900	1 ケース	1 ケース	15"×11"、2000セット/ケース
上質 ストックフォームEC 1513-1P		0414112	6,700	1 ケース	1 ケース	15"×11"、2000セット/ケース、古紙約70%	
上質 ストックフォーム 1013-1P	0410280	6,300	1 ケース	1 ケース	10"×11"、2000セット/ケース		
上質 白紙フォーム 10×11インチ	0410282	6,300	1 ケース	1 ケース	10"×11"、2000セット/ケース		
OAラベルA4(連続用紙)	ラベル紙	0412250	7,500	1 ケース	1 ケース	12面付×250セット/ケース、9"1/2×12"	
漢字プリンタ-10 FMMPR2000G	上質 ストックフォーム 1013-1P	0410280	6,300	1 ケース	1 ケース	10"×11"、2000セット/ケース	
	上質 白紙フォーム 10×11インチ	0410282	6,300	1 ケース	1 ケース	10"×11"、2000セット/ケース	
	OAラベルA4(連続用紙)	ラベル紙	0412250	7,500	1 ケース	1 ケース	12面付×250セット/ケース、9"1/2×12"
プリンタ (トナーカートリッジ/リボン/その他)							
カラーページプリンタ XL-C8365	トナーカートリッジCL117(ブラック)	0809610	23,900	／本	1 本	ブラックトナー約10,000ページ印刷可能(JIS X6932(ISO/IEC19798)に基づく公表値)※1	
	トナーカートリッジCL117(イエロー)	0809620	25,500	／本	1 本	イエロートナー約10,000ページ印刷可能(JIS X6932(ISO/IEC19798)に基づく公表値)※1	
	トナーカートリッジCL117(マゼンタ)	0809630	25,500	／本	1 本	マゼンタトナー約10,000ページ印刷可能(JIS X6932(ISO/IEC19798)に基づく公表値)※1	
	トナーカートリッジCL117(シアン)	0809640	25,500	／本	1 本	シアントナー約10,000ページ印刷可能(JIS X6932(ISO/IEC19798)に基づく公表値)※1	
	イメージドラムCL117(ブラック)	0809710	17,300	／台	1 台		
	イメージドラムCL117(イエロー)	0809720	17,300	／台	1 台	約30,000ページ印刷可能(3ページ/ジョブ印刷時)※1 約18,000ページ印刷可能(1ページ/ジョブ印刷時)	
	イメージドラムCL117(マゼンタ)	0809730	17,300	／台	1 台		
	イメージドラムCL117(シアン)	0809740	17,300	／台	1 台		
	レーザープリンタ置台	0530580	36,500	／台	1 台	600(W)×610(D)×440(H)mm	
レーザープリンタ置台(A3タイプ)	0530585	オープン価格	／台	1 台	500(W)×550(D)×113(H)mm		
モノクロページプリンタ XL-9460	ドラムカートリッジLB322	0899730	45,900	／台	1 台	約40,000ページ印刷可能(4ページ/ジョブ印刷時)※1※2 約25,000ページ印刷可能(1ページ/ジョブ印刷時)※1※2	
	トナーカートリッジLB322B	0899720	28,800	／本	1 本	約15,000ページ印刷可能(JIS X 6931(ISO/IEC19752)に基づく公表値)※1※2	
	レーザープリンタ置台	0530580	36,500	／台	1 台	600(W)×610(D)×440(H)mm	
	レーザープリンタ置台(A3タイプ)	0530585	オープン価格	／台	1 台	500(W)×550(D)×113(H)mm	
モノクロページプリンタ XL-8400	トナーカートリッジLB323	0899920	43,800	／本	1 本	約10,000ページ印刷可能(JIS X 6931(ISO/IEC19752)に基づく公表値)※1※2	
	レーザープリンタ置台	0530580	36,500	／台	1 台	600(W)×610(D)×440(H)mm	
	レーザープリンタ置台(A3タイプ)	0530585	オープン価格	／台	1 台	500(W)×550(D)×113(H)mm	
モノクロページプリンタ XL-4405	ドラムカートリッジLB112	0805530	28,500	／台	1 台	約30,000ページ印刷可能(3ページ/ジョブ時)※1※2	
	トナーカートリッジLB112A	0805510	7,500	／本	1 本	約3,000ページ印刷可能(JIS X6931(ISO/IEC 19752)に基づく公表値)※1※2	
	トナーカートリッジLB112B	0805520	16,300	／本	1 本	約7,000ページ印刷可能(JIS X6931(ISO/IEC 19752)に基づく公表値)※1※2	
	レーザープリンタ置台	0530580	36,500	／台	1 台	600(W)×610(D)×440(H)mm	
	レーザープリンタ置台(A3タイプ)	0530585	オープン価格	／台	1 台	500(W)×550(D)×113(H)mm	
レーザープリンタ置台(A4タイプ)	0530595	オープン価格	／台	1 台	440(W)×440(D)×113(H)mm		
ドットインパクトプリンタ FMMPR3020 漢字プリンタ-10 FMMPR2000G	リボンカセット DPK3800 黒(2)	0327610	3,860	／巻	1 巻	ANKドラフト500万字印刷可能※3	
	サブカセット DPK3800 黒(2)	0327620	1,930	／巻	1 巻	0327610の詰替え用リボン、ANKドラフト500万字印刷可能※3	
	リボンカセット DPK3800 黒(2) (2巻入り)	0327615	6,020	／セット	1 セット	0327610の2巻入セット※3	
	サブカセット DPK3800 黒(2) (2巻入り)	0327625	3,010	／セット	1 セット	0327620の2巻入セット※3	
ドットインパクトプリンタ FMMPR5630/5430	リボンカセット SDM-14	0327410	9,260	／巻	1 巻	ANKドラフト1,500万字印刷可能	
	サブカセット SDM-14	0327420	4,950	／巻	1 巻	0327410の詰替え用リボン、ANKドラフト1,500万字印刷可能	
ドットインパクトプリンタ FMMPR5130	リボンカセット SDM-15	0327510	3,380	／巻	1 巻	ANKドラフト500万字印刷可能	
	サブカセット SDM-15	0327520	1,680	／巻	1 巻	0327510の詰替え用リボン、ANKドラフト500万字印刷可能	
スタイラスペン							
LIFEBOOK U9313X/N STYLISTIC Q7312/RE STYLISTIC Q7312/RB *	スタイラスペン用ペンひも	0635206	オープン価格	／本	1 本	ペンひも。 *カスタムメイドでペン追加を選択した場合のみ使用可能。	
	アクティブペン用替え芯 4	0635401	オープン価格	／セット	1 セット	Q7312/RB、U9313X/N用アクティブペン替え芯。	

オープン価格の商品は標準価格を定めておりません。

※ 1: 実際の印字可能枚数は印刷内容や用紙サイズ、用紙種類、使用環境などや本体の電源のON・OFFに伴う初期化動作やプリンタ品質保持のための調整動作などにより異なることがあります。

※ 2: 簡欠印刷時には、印刷枚数が減少します。

※ 3: DPK3800につきましては、2023年4月より商品仕様を一部変更しており、「新旧仕様商品は互換性が無く、新旧の異なる仕様間でのリボン詰替えはできない」となっておりますのでご注意ください。

詳細は富士通ワークス株式会社のホームページ(<https://www.fujitsu.com/jp/group/coworco/>)をご参照ください。

機種	商品名	商品番号	標準価格 (円、税別)	出荷単位	備考
ワイヤロック／盗難防止用品					
※ワイヤロック／盗難防止用品は盗難の危険を軽減するものであり、盗難の防止を保証するものではありません。					
LIFEBOOK STYLISTIC	マイクロセーバー2.0 キーラップトップロック[注1][注2]	1690220	オープン価格	／式	1式 鍵式タイプ、ケーブル直径：4.5mm、ケーブル長：1.8m、カギの数：2個。
LIFEBOOK	コンボセーバー [注3] (コンビネーションラップトップロック)	0680001	オープン価格	／式	1式 ダイアル式タイプ、ケーブル直径：4.4mm、ケーブル長：1.8m。

オープン価格の商品は標準価格を定めておりません。

[注1] LIFEBOOK Uシリーズには、本マイクロセーバーをお勧めします。U5313X/Rは、マイクロセーバーを接続すると、タッチペンが取り出しできない場合があります。

また、U9313X/Nのタブレットモード時には、機と干渉して装置が少し浮き上がる場合があります。装置を保管する際の盗難防止として問題なくご使用いただけます。

[注2] STYLISTIC Q7シリーズを机に平置きした状態でマイクロセーバーを接続すると、機と干渉して装置が少し浮き上がる場合がありますが、装置を保管する際の盗難防止として問題なくご使用いただけます。

[注3] LIFEBOOK Uシリーズでは、コンボセーバーを接続すると、機と干渉して装置が少し浮き上がったり、真横のコネクタにプラグが挿入できない場合があります。装置を保管する際の盗難防止として問題なくご使用いただけます。

上記サプライ用品については、以下にお問い合わせください。

富士通コワーコ株式会社 お客様総合センター TEL 0120-505-279

※携帯電話・PHSの場合：03-5520-5820

(通話料金はお客様のご負担となります)

月曜日～金曜日 9:00～12:00、13:00～17:30(祝日・年末年始除く)

<https://www.fujitsu.com/jp/group/coworco/>

- Intel、インテル、Intel ロゴ、Intel Inside、Intel Inside ロゴ、Intel vPro、Intel vPro ロゴ、Celeron、Celeron Inside、Intel Atom、Intel Atom Inside、Intel Core、Core Inside、vPro Inside、Thunderbolt™、Evo、Evoロゴは、アメリカ合衆国及びその他の国におけるIntel Corporationの商標です。
- Microsoft、Windows、Windows 11、Windows 10、Internet Explorer、Windowsロゴ、Officeロゴ、Outlook、Excel、PowerPointは、米国Microsoft Corporationおよび/またはその関連会社の商標です。
- Windows 11、Windows 10 の一部機能には、追加のハードウェアが必要となる場合があります。詳細は<https://www.microsoft.com/ja-jp/windows> をご覧ください。
- FeliCa は、ソニー株式会社の登録商標です。FeliCa は、ソニー株式会社が開発した非接触ICカードの技術方式です。
- “Blu-ray Disc” は商標です。
- Bluetooth® ワードマークおよびロゴは登録商標であり、Bluetooth SIG, Inc.が所有権を有します。富士通株式会社は使用許諾の下でこれらのマークおよびロゴを使用しています。
- HDMI、High-Definition Multimedia Interface、およびHDMIロゴは、米国およびその他の国におけるHDMI Licensing Administrator, Inc. の商標または、登録商標です。
- [Xi] および [Xi] ロゴは株式会社ドコモの商標または登録商標です。
- SDロゴは商標です。
- 記載されている会社名、製品名は各社の登録商標または商標です。

⚠️ 安全に関するご注意

●ご使用の際は、マニュアルの「安全上のご注意」をよくお読みの上、正しくお使いください。

水、湿気、蒸気、ほこり、油煙などの多い場所に設置しないでください。
火災、故障、感電などの原因となることがあります。表示された正しい電源・電圧でお使いください。

本製品に選択することができるモバイルプロジェクター、レーザー式マウス、CD/DVD ドライブは **クラス1レーザー製品** レーザーを使用しています。

富士通株式会社

■本システム構成図掲載商品のご購入に関する相談は、電話でも承ります。

【購入相談窓口】

通話料 **無料** **0120-564-930** (受付時間:9時～18時 ※土・日・祝日、年末年始除く)

*システムメンテナンスのため、サポートを休止させていただく場合があります。
*電話番号はお間違えないよう、お確かめのうえおかけください。

◎インターネットで最新の製品情報などをご覧ください。
富士通製品情報ページ (<https://jp.fujitsu.com/platform/pc/>)

LIFEBOOK/STYLISTICシリーズについてのお問い合わせ、
ご用命は、下記にお申し付けください。

- ★本システム構成図に掲載されております商品の価格体系につきましては、「希望小売価格(税別)」となっております。
- ★本システム構成図は2024年8月現在のものです。改良のため予告なしに仕様・デザイン等を変更することがあります。
- ★本システム構成図に掲載されている商品のイメージ図は、実際の商品とは異なる場合があります。
- ★本製品の補修用性能部品(製品の機能を維持するために必要な部品)の最低保有期間は製造終了後5年間です。
- ★パソコン本体及び周辺機器は日本国内仕様です。また、お客様の責任において海外に持ち出される場合は、輸出許可証が必要となる場合がありますのでご注意ください。

2024年8月