

ライフブック  
**Fujitsu Notebook LIFEBOOK**

アローズ タブ  
**Fujitsu Tablet ARROWS Tab**

法人向けノートPC タブレット システム構成図

## 目次

## 本体・カスタムメイド型名・価格一覧

■ノートPC本体と、選択可能なカスタムメイドの型名、価格をご確認いただけます。

※OSや機種毎の留意事項がありますので、ハードウェア一覧 (P63～P69) にて必ず詳細をご確認ください。

### LIFEBOOK (法人)

13.3 型スリムモバイル	・LIFEBOOK U7312/K.....	4
14.0 型スリムモバイル	・LIFEBOOK U7412/K.....	9
15.6 型スリムモバイル	・LIFEBOOK U7512/K.....	13
13.3 型スリムモバイル	・LIFEBOOK U6312/K.....	15
13.3 型ウルトラ・スリムモバイル	・LIFEBOOK U9312/K.....	17
13.3 型スリムコンバーチブル	・LIFEBOOK U9312X/K.....	23
15.6 型ハイスペック	・LIFEBOOK A7512/K.....	27
15.6 型スタンダード	・LIFEBOOK A5512/K.....	31

### ARROWS Tab (タブレット) (法人)

10.1 型防水タブレット	・ARROWS Tab Q5011/JE 【文教モデル】 【訪問修理非対応モデル】.....	33
10.1 型防水タブレット	・ARROWS Tab Q5011/JB 【一般モデル】 【訪問修理非対応モデル】.....	35
10.1 型防水タブレット	・ARROWS Tab Q5011/JE、JB 【訪問修理対応モデル】.....	37
13.3 型ハイスペックタブレット	・ARROWS Tab Q7312/KE.....	39
13.3 型ハイスペックタブレット	・ARROWS Tab Q7312/KB.....	41

## カスタムメイドプラスサービス..... 44

■パソコンの大量展開に向けた、生産工場による有償カスタマイズ・サービスです。

## Fujitsu マネージドインフラサービス SupportDesk..... 45

■標準保証をカスタムメイドで3年間のパーツ保証や3～5年間の訪問修理に拡張できるサポートメニューです。

## その他サービス..... 48

■パソコンの導入時にかかる費用についてご確認くださいませ。

## システム構成図..... 49

■ノートPC本体と周辺機器の接続可否をご確認いただけます。

※OSや機種毎の留意事項がありますので、ハードウェア一覧 (P63～P69) にて必ず詳細をご確認ください。

## ハードウェア一覧..... 63

■ノートPC本体と周辺機器の詳細や留意事項をご確認いただけます。

## CLEARSURE 3G/LTEサービス..... 70

■CLEARSURE 3G/LTEサービスをご確認いただけます。

## サプライ一覧..... 71

■サプライ品をご確認いただけます。

## 【各モデルのリカバリメディアとリカバリイメージについて】

LIFEBOOK/ARROWS Tabは、プリインストールOSのリカバリメディアを本体に標準添付しておりません。リカバリメディアが必要な場合は、本体購入時にカスタマイズでリカバリメディアを購入いただくか、再セットアップ用のリカバリイメージをDVD-R DL/DVD+R DL媒体に書き出し、バックアップ媒体をご準備いただくことを推奨します。詳細は、下記の表をご覧ください。

◎U7312/K、U7412/K、U7512/K、U6312/K、U9312/K、U9312X/K、A7512/K、A5512/K、Q7312/KE、Q7312/KBの場合

プリインストールOS	リカバリメディア カスタムメイドしない場合		リカバリメディア カスタムメイドした場合	
Windows 11 Pro (64bit) *1	標準添付なし	Windows 11 Pro (64bit) のリカバリイメージをSSD内に格納	Windows 11 Pro (64bit) リカバリメディア*2 添付	Windows 11 Pro (64bit) のリカバリイメージをSSD内に格納
Windows 10 Pro (64bit) *1 (Windows 11 Proダウングレード)	Windows 11 Pro (64bit) リカバリメディア*5 標準添付	Windows 10 Pro (64bit) のリカバリイメージをHDD/SSD内に格納	Windows 11 Pro (64bit) リカバリメディア*2 Windows 10 Pro (64bit) リカバリメディア*3 添付	Windows 10 Pro (64bit) のリカバリイメージをHDD/SSD内に格納

◎Q5011/JE、Q5011/JBの場合

プリインストールOS	リカバリメディア カスタムメイドしない場合		リカバリメディア カスタムメイドした場合	
Windows 11 Pro (64bit) *1	標準添付なし	リカバリデータの書き出し不可	Windows 10 Pro (64bit) リカバリメディア*4 添付	リカバリデータの書き出し不可
Windows 10 Pro (64bit) *1 (Windows 11 Proダウングレード)	Windows 11 Pro (64bit) リカバリメディア*4 標準添付	リカバリデータの書き出し不可	Windows 11 Pro (64bit) リカバリメディア*4 Windows 10 Pro (64bit) リカバリメディア*4 添付	リカバリデータの書き出し不可

※サポートOSのドライバディスクをHDD/SSD内に格納しています。なお、書き出すにはDVD+R DL、DVD-R DL媒体が必要です。

\*1：日本語版

\*2：セット内容：Windows 11 Pro (64bit) リカバリ起動ディスク、リカバリデータディスク、ドライバディスク

\*3：セット内容：Windows 10 Pro (64bit) リカバリ起動ディスク、リカバリデータディスク、ドライバディスク

\*4：本製品はUSBメモリ媒体で出荷します。

\*5：セット内容：Windows 11 Pro (64bit) リカバリ起動ディスク、リカバリデータディスク

## 【表記について】

Windows 11 Pro : Windows 11 Pro (日本語64bit) プリインストールモデル  
Windows 10 Pro : Windows 10 Pro (日本語64bit) プリインストールモデル

## 【ボリュームライセンスOSで「Microsoft Office 2021」をご利用になる場合】

カスタムメイドメニューで選択可能な「Microsoft Office 2021」は、マイクロソフト社から大量展開を認められておりません。ボリュームライセンスOSで大量展開を行う場合は、ボリュームライセンス版「Microsoft Office 2021」を台数分ご購入ください。

本システム構成図に記載の情報は2022年10月現在のものであり、予告無く変更される可能性があります。あらかじめご了承ください。またご購入の際には必ず最新の情報をお確かめください。

**A1** LIFEBOOK U7312/K

無線WAN (CLEARSURE 3G/LTE対応\*6) モデルあり

13.3 型スリムモバイル



【 部分の構成パターンに対して、カスタムメイドで仕様の変更・追加が可能です。】

	型名	希望小売価格 (円、税別)	提供時期	OS	CPU	液晶/カメラ/ マイク	メモリ	ストレージ	光学 ドライブ	セキュリティ	ポインティング デバイス	キーボード	通信	バッテリー/ ACアダプタ	アプリケー ション	リカバリ メディア	オプション 添付品	保証拡張	
Secured-core Pro (Qualcomm) *2	FMVU58004	484,100	2022. 10/中	Windows 11 Pro (64bit) *10	インテル® Core™ i7-1270P	13.3型フルHD (軽量)	4GB (4GB×1)	固着化 フラッシュ メモリ (DRAM-less SSD/ PCIe NVMe) 256GB *7	—	セキュリティ チップ (TPM 2.0) 標準搭載	フラット ポイント	JIS配列 キーボード (アイブレー ジョンキー ボード)	LAN (1000BASE-T) + 802.11 ax 無線LAN インテル® vPro® Enterprise プラットフォーム対応 + Bluetooth *1	大容量 バッテリー &標準 Type-C ACアダプタ (65W)	—	—	—	標準保証 1年/パーツ 保証 + 1年引取 修理	
	FMVU58003	486,300				13.3型フルHD (タッチパネル) & Webカメラマイク													
	FMVU58002	461,700				13.3型フルHD													
	FMVU58001	439,300				13.3型HD													
	FMVU58008	404,600				13.3型フルHD (軽量)													
	FMVU58007	406,800			インテル® Core™ i5-1250P	13.3型フルHD (タッチパネル) & Webカメラマイク													
	FMVU58006	382,200			13.3型フルHD														
	FMVU58005	359,800			13.3型HD														
	FMVU58017	479,400			Windows 11 Pro (64bit) *10	インテル® Core™ i7-1270P													13.3型フルHD (軽量)
	FMVU58018	481,200			Windows 10 Pro (64bit) *4*9 (Windows 11ダウングレード)														
	FMVU58015	481,600		Windows 11 Pro (64bit) *10															
	FMVU58016	483,400		Windows 10 Pro (64bit) *4*9 (Windows 11ダウングレード)															
	FMVU58013	457,000		Windows 11 Pro (64bit) *10															
	FMVU58014	458,800		Windows 10 Pro (64bit) *4*9 (Windows 11ダウングレード)															
	FMVU58011	434,600		Windows 11 Pro (64bit) *10															
	FMVU58012	436,400		Windows 10 Pro (64bit) *4*9 (Windows 11ダウングレード)															
	FMVU5801F	399,900		Windows 11 Pro (64bit) *10															
	FMVU5801G	401,700		Windows 10 Pro (64bit) *4*9 (Windows 11ダウングレード)															
	Thunderbolt™ 4対応モデル *1	FMVU5801D		402,100	Windows 11 Pro (64bit) *10	インテル® Core™ i5-1250P	13.3型フルHD (タッチパネル) & Webカメラマイク												
		FMVU5801E		403,900	Windows 10 Pro (64bit) *4*9 (Windows 11ダウングレード)														
FMVU5801B		377,500	Windows 11 Pro (64bit) *10																
FMVU5801C		379,300	Windows 10 Pro (64bit) *4*9 (Windows 11ダウングレード)																
FMVU58019		355,100	Windows 11 Pro (64bit) *10																
FMVU5801A		356,900	Windows 10 Pro (64bit) *4*9 (Windows 11ダウングレード)																
FMVU5801P		389,800	Windows 11 Pro (64bit) *10																
FMVU5801R		391,600	Windows 10 Pro (64bit) *4*9 (Windows 11ダウングレード)																
FMVU5801M		392,000	Windows 11 Pro (64bit) *10																
FMVU5801N		393,800	Windows 10 Pro (64bit) *4*9 (Windows 11ダウングレード)																
FMVU5801K	367,400	Windows 11 Pro (64bit) *10	インテル® Core™ i5-1235U	13.3型フルHD (タッチパネル) & Webカメラマイク															
FMVU5801L	369,200	Windows 10 Pro (64bit) *4*9 (Windows 11ダウングレード)																	
FMVU5801H	345,000	Windows 11 Pro (64bit) *10																	
FMVU5801J	346,800	Windows 10 Pro (64bit) *4*9 (Windows 11ダウングレード)																	
FMVU58020	369,200	Windows 11 Pro (64bit) *10																	
FMVU58021	371,000	Windows 10 Pro (64bit) *4*9 (Windows 11ダウングレード)																	
FMVU5801X	371,400	Windows 11 Pro (64bit) *10																	
FMVU5801Y	373,200	Windows 10 Pro (64bit) *4*9 (Windows 11ダウングレード)																	
FMVU5801V	346,800	Windows 11 Pro (64bit) *10																	
FMVU5801W	348,600	Windows 10 Pro (64bit) *4*9 (Windows 11ダウングレード)																	
FMVU5801S	324,400	Windows 11 Pro (64bit) *10	インテル® Core™ i3-1215U	13.3型フルHD															
FMVU5801T	326,200	Windows 10 Pro (64bit) *4*9 (Windows 11ダウングレード)																	

【 部分の構成パターンに対して、カスタムメイドで仕様の変更・追加が可能です。】

	型名	希望小売価格 (円、税別)	提供時期	OS	CPU	液晶/カメラ/ マイク	メモリ	ストレージ	光学 ドライブ	セキュリティ	ポインティング デバイス	キーボード	通信	バッテリー/ ACアダプタ	アプリケー ション	リカバリ メディア	オプション 添付品	保証拡張
無線LAN(ローアン)対応 Thunderbolt™ 4対応モデル	Secured-core PC対応モデル FMVU5800C	531,300	2022. 10/中	Windows11 Pro (64bit) *10	インテル® Core™ i7-1270P	13.3型フルHD (軽量)	4GB (4GB×1)	暗号化 フラッシュ メモリ (DRAM-less SSD/ PCIe NVMe) 256GB *7	—	セキュリティ チップ (TPM 2.0) 標準搭載	フラット ポイント	JIS配列 キーボード (アイレシー ションキー ボード)	大容量 バッテリー &標準 Type-C ACアダプタ (65W)	—	—	—	標準保証 1年パーツ 保証 + 1年引取 修理	
	FMVU5800B	533,500				13.3型フルHD (タッチパネル)& Webカメラマイク												
	FMVU5800A	508,900				13.3型フルHD												
	FMVU58009	486,500				13.3型HD												
	FMVU5800G	451,800				13.3型フルHD (軽量)												
	FMVU5800F	454,000				インテル® Core™ i5-1250P												13.3型フルHD (タッチパネル)& Webカメラマイク
	FMVU5800E	429,400			13.3型フルHD													
	FMVU5800D	407,000			13.3型HD													
	FMVU58037	526,600			Windows11 Pro (64bit) *10	インテル® Core™ i7-1270P												13.3型フルHD (軽量)
	FMVU58038	528,400			Windows10 Pro (64bit) *4*9 (Windows 11ダウングレード)													
	FMVU58035	528,800			Windows11 Pro (64bit) *10													13.3型フルHD (タッチパネル)& Webカメラマイク
	FMVU58036	530,600			Windows10 Pro (64bit) *4*9 (Windows 11ダウングレード)													
	FMVU58033	504,200			Windows11 Pro (64bit) *10													13.3型フルHD
	FMVU58034	506,000			Windows10 Pro (64bit) *4*9 (Windows 11ダウングレード)													
	FMVU58031	481,800			Windows11 Pro (64bit) *10	インテル® Core™ i5-1250P												13.3型HD
	FMVU58032	483,600			Windows10 Pro (64bit) *4*9 (Windows 11ダウングレード)													
	FMVU5803F	447,100			Windows11 Pro (64bit) *10													13.3型フルHD (軽量)
	FMVU5803G	448,900			Windows10 Pro (64bit) *4*9 (Windows 11ダウングレード)													
	FMVU5803D	449,300		Windows11 Pro (64bit) *10	13.3型フルHD (タッチパネル)& Webカメラマイク													
	FMVU5803E	451,100		Windows10 Pro (64bit) *4*9 (Windows 11ダウングレード)														
	FMVU5803B	424,700		Windows11 Pro (64bit) *10	インテル® Core™ i5-1235U	13.3型フルHD												
	FMVU5803C	426,500		Windows10 Pro (64bit) *4*9 (Windows 11ダウングレード)														
	FMVU58039	402,300		Windows11 Pro (64bit) *10		13.3型HD												
	FMVU5803A	404,100		Windows10 Pro (64bit) *4*9 (Windows 11ダウングレード)														
	FMVU5803P	437,000		Windows11 Pro (64bit) *10		13.3型フルHD (軽量)												
	FMVU5803R	438,800		Windows10 Pro (64bit) *4*9 (Windows 11ダウングレード)														
	FMVU5803M	439,200		Windows11 Pro (64bit) *10	インテル® Core™ i5-1235U	13.3型フルHD (タッチパネル)& Webカメラマイク												
	FMVU5803N	441,000		Windows10 Pro (64bit) *4*9 (Windows 11ダウングレード)														
	FMVU5803K	414,600		Windows11 Pro (64bit) *10		13.3型フルHD												
	FMVU5803L	416,400		Windows10 Pro (64bit) *4*9 (Windows 11ダウングレード)														
	FMVU5803H	392,200		Windows11 Pro (64bit) *10		13.3型HD												
	FMVU5803J	394,000		Windows10 Pro (64bit) *4*9 (Windows 11ダウングレード)														
	FMVU58040	416,400		Windows11 Pro (64bit) *10	インテル® Core™ i3-1215U	13.3型フルHD (軽量)												
FMVU58041	418,200	Windows10 Pro (64bit) *4*9 (Windows 11ダウングレード)																
FMVU5803X	418,600	Windows11 Pro (64bit) *10	13.3型フルHD (タッチパネル)& Webカメラマイク															
FMVU5803Y	420,400	Windows10 Pro (64bit) *4*9 (Windows 11ダウングレード)																
FMVU5803V	394,000	Windows11 Pro (64bit) *10	13.3型フルHD															
FMVU5803W	395,800	Windows10 Pro (64bit) *4*9 (Windows 11ダウングレード)																
FMVU5803S	371,600	Windows11 Pro (64bit) *10	インテル® Core™ i3-1215U	13.3型HD														
FMVU5803T	373,400	Windows10 Pro (64bit) *4*9 (Windows 11ダウングレード)																

▶▶▶ 本体・カスタムメイド型名・価格一覧

各変更/追加メニュー①~⑭の型名/価格等詳細につきましては  
 「変更/追加オプション型名・価格一覧」をご確認ください。

U7312/K

無線WAN (CLEARSURE 3G/LTE対応\*6) モデルあり  
 のカスタムメイド

液晶/カメラ/マイク	メモリ	ストレージ	光学ドライブ	セキュリティ	ポインティングデバイス	キーボード	通信	バッテリー/ACアダプタ	アプリケーション	リカバリメディア	オプション添付品	保証拡張
		④ 8GB (4GB×2) +56,000円			⑤ (光学式付) +3,400円							
		①② 8GB (4GB×2) +56,000円			⑤ (光学式付) +3,400円							
		① Webカメラ (顔認証対応) & マイク追加 +8,000円			⑤ 指紋センサー追加 +11,700円							
		⑤ 8GB (8GB×1) +56,000円			⑥ マウス添付 (レーザー式) +5,800円							
		②③ 16GB (8GB×2) +151,200円			⑦ 手のひら静脈センサー (PalmSecure-S) シリズ互換追加 +25,800円							
		⑥ 16GB (8GB×2) +151,200円			⑧ マウス添付 (レーザー式) +5,800円							
		② Webカメラ (顔認証対応) & マイク追加 +8,000円			⑨ 手のひら静脈センサー (PalmSecure-F) シリズ互換追加 *3※ +34,900円							
		⑦ 16GB (8GB×1) +151,200円			⑩ スマートカードスロット追加 +9,400円							
		③④ 32GB (16GB×2) +302,400円			⑪ 指紋センサー & スマートカードスロット追加 +21,100円							
		⑥ 32GB (16GB×2) +302,400円			⑫ 手のひら静脈センサー (PalmSecure-S) シリズ互換スマートカードスロット追加 *3※ +35,200円							
		③ Webカメラ (顔認証対応) & マイク追加 +8,000円			⑬ 手のひら静脈センサー (PalmSecure-F) シリズ互換スマートカードスロット追加 *3※ +44,300円							
		⑤ 32GB (32GB×1) *3 +302,400円			⑭ Portshutter Premium Attachecase 追加*5 +10,900円							
		⑩ 64GB (32GB×2) *3 +540,000円			⑮ 【Thunderbolt™ 4 対応モデルのみ選択可能】 指紋センサー追加 +11,700円							
					⑯ 手のひら静脈センサー (PalmSecure-S) シリズ互換追加 *3※ +25,800円							
					⑰ 手のひら静脈センサー (PalmSecure-F) シリズ互換スマートカードスロット追加 *3※ +34,900円							
					⑱ スマートカードスロット追加 +9,400円							
					⑲ 指紋センサー & スマートカードスロット追加 +21,100円							
					⑳ 手のひら静脈センサー (PalmSecure-S) シリズ互換スマートカードスロット追加 *3※ +35,200円							
					㉑ 手のひら静脈センサー (PalmSecure-F) シリズ互換スマートカードスロット追加 *3※ +44,300円							
					㉒ Portshutter Premium Attachecase 追加*5 +10,900円							
					㉓ 【Thunderbolt™ 4 対応モデルのみ選択可能】 指紋センサー追加 +11,700円							
					㉔ 手のひら静脈センサー (PalmSecure-S) シリズ互換追加 *3※ +25,800円							
					㉕ 手のひら静脈センサー (PalmSecure-F) シリズ互換スマートカードスロット追加 *3※ +34,900円							
					㉖ スマートカードスロット追加 +9,400円							
					㉗ 指紋センサー & スマートカードスロット追加 +21,100円							
					㉘ 手のひら静脈センサー (PalmSecure-S) シリズ互換スマートカードスロット追加 *3※ +35,200円							
					㉙ 手のひら静脈センサー (PalmSecure-F) シリズ互換スマートカードスロット追加 *3※ +44,300円							
					㉚ Portshutter Premium Attachecase 追加*5 +10,900円							
					㉛ 【Thunderbolt™ 4 対応モデルのみ選択可能】 指紋センサー追加 +11,700円							
					㉜ 手のひら静脈センサー (PalmSecure-S) シリズ互換追加 *3※ +25,800円							
					㉝ 手のひら静脈センサー (PalmSecure-F) シリズ互換スマートカードスロット追加 *3※ +34,900円							
					㉞ スマートカードスロット追加 +9,400円							
					㉟ 指紋センサー & スマートカードスロット追加 +21,100円							
					㊱ 手のひら静脈センサー (PalmSecure-S) シリズ互換スマートカードスロット追加 *3※ +35,200円							
					㊲ 手のひら静脈センサー (PalmSecure-F) シリズ互換スマートカードスロット追加 *3※ +44,300円							
					㊳ Portshutter Premium Attachecase 追加*5 +10,900円							
					㊴ 【Thunderbolt™ 4 対応モデルのみ選択可能】 指紋センサー追加 +11,700円							
					㊵ 手のひら静脈センサー (PalmSecure-S) シリズ互換追加 *3※ +25,800円							
					㊶ 手のひら静脈センサー (PalmSecure-F) シリズ互換スマートカードスロット追加 *3※ +34,900円							
					㊷ スマートカードスロット追加 +9,400円							
					㊸ 指紋センサー & スマートカードスロット追加 +21,100円							
					㊹ 手のひら静脈センサー (PalmSecure-S) シリズ互換スマートカードスロット追加 *3※ +35,200円							
					㊺ 手のひら静脈センサー (PalmSecure-F) シリズ互換スマートカードスロット追加 *3※ +44,300円							
					㊻ Portshutter Premium Attachecase 追加*5 +10,900円							
					㊼ 【Thunderbolt™ 4 対応モデルのみ選択可能】 指紋センサー追加 +11,700円							
					㊽ 手のひら静脈センサー (PalmSecure-S) シリズ互換追加 *3※ +25,800円							
					㊾ 手のひら静脈センサー (PalmSecure-F) シリズ互換スマートカードスロット追加 *3※ +34,900円							
					㊿ スマートカードスロット追加 +9,400円							
					㊿ 指紋センサー & スマートカードスロット追加 +21,100円							
					㊿ 手のひら静脈センサー (PalmSecure-S) シリズ互換スマートカードスロット追加 *3※ +35,200円							
					㊿ 手のひら静脈センサー (PalmSecure-F) シリズ互換スマートカードスロット追加 *3※ +44,300円							
					㊿ Portshutter Premium Attachecase 追加*5 +10,900円							

- \*1: 802.11ax無線LANは、IEEE 802.11a/b/g/n/ac/ax準拠です。
- \*2: プリインストールされたWindows 11 Pro以外 (ボリュームライセンスのWindows 11 Proも含む) を適用した場合は、Secured-core PCの機能は使用できません。
- \*3: 本製品は受注生産品となります。納期は弊社営業または富士通販売パートナーまでお問い合わせください。
- \*4: Windows 10, November 2021 Update
- \*5: 他の項目と同時に選択可能。
- \*6: CLEARSURE 3G/LTEをご利用になるには、無線WANモデルのご購入、国際SMSが利用できる回線契約、およびCLEARSURE 3G/LTEサービス (P70 をご確認ください。) の契約が必要です。
- \*7: Opallには対応していません。
- \*8: 手のひら静脈センサー (PalmSecure-Fシリズ互換) はSMARTACCESSシリーズではお使いになれません。
- \*9: Windows 11 Pro (64bit) リカバリデータディスク標準添付 (ドライブズディスクは標準添付されません)。
- \*10: Windows 11 2022 Update

[注] インテル® Core™ i5-1235Uおよびインテル® Core™ i3-1215U搭載モデルは、官公庁・自治体・教育機関・SOHO・個人事業主様向けです。

ドライブズディスクは標準添付されません。  
 ご使用する際はストレージ内に格納されているデータをDVD-R媒体に書き出すか、カスタムメイドメニューから選択ください。

■変更/追加オプション 型名・価格一覧 (液晶/カメラ/マイク~オプション添付品)

項目	品名	型名	提供時期	希望小売価格 (円、税別)	適用機種		プリインストールOS		備考
					Secured-core PC対応モデル	Thunderbolt™ 4 対応モデル	Windows 11 Pro (64bit)	Windows 10 Pro (64bit) (Windows 11 Pro ダウングレード)	
液晶/カメラ/ マイク	① Webカメラ (顔認証対応) & マイク追加 *1	FMCLCD0MC	本体と同期	8,000	●	●	●	●	Webカメラ (Windows Hello 顔認証対応) とマイクを追加します。 【フルHD搭載モデルのみ選択可能】
	② Webカメラ (顔認証対応) & マイク追加 *1	FMCLCD0MB	本体と同期	8,000	●	●	●	●	Webカメラ (Windows Hello 顔認証対応) とマイクを追加します。 【フルHD (軽量) 搭載モデルのみ選択可能】
	③ Webカメラ (顔認証対応) & マイク追加 *1	FMCLCD0MD	本体と同期	8,000	●	●	●	●	Webカメラ (Windows Hello 顔認証対応) とマイクを追加します。 【フルHD (軽量) 搭載モデルのみ選択可能】
メモリ	④ メモリ変更4GB→8GB (4GB×2/DDR4 SDRAM) *1	FMCMEM0KA	本体と同期	56,000	●	●	●	●	本体のメモリ構成を8GB (4GB×2) に変更します。本体の空きスロットは0 です。
	⑤ メモリ変更4GB→8GB (8GB×1/DDR4 SDRAM) *1	FMCMEM0KC	本体と同期	56,000	●	●	●	●	本体のメモリ構成を8GB (8GB×1) に変更します。本体の空きスロットは1 です。
	⑥ メモリ変更4GB→16GB (8GB×2/DDR4 SDRAM) *1	FMCMEM0KD	本体と同期	151,200	●	●	●	●	本体のメモリ構成を16GB (8GB×2) に変更します。本体の空きスロットは 0です。
	⑦ メモリ変更4GB→16GB (16GB×1/DDR4 SDRAM) *1	FMCMEM0KF	本体と同期	151,200	●	●	●	●	本体のメモリ構成を16GB (16GB×1) に変更します。本体の空きスロット は1です。
	⑧ メモリ変更4GB→32GB (16GB×2/DDR4 SDRAM) *1	FMCMEM0KG	本体と同期	302,400	●	●	●	●	本体のメモリ構成を32GB (16GB×2) に変更します。本体の空きスロット は0です。
	⑨ メモリ変更4GB→32GB (32GB×1/DDR4 SDRAM) *1	FMCMEM0KJ	本体と同期	302,400	●	●	●	●	本体のメモリ構成を32GB (32GB×1) に変更します。本体の空きスロット は1です。
ストレージ	⑩ メモリ変更4GB→64GB (32GB×2/DDR4 SDRAM) *1	FMCMEM0KK	本体と同期	540,000	●	●	●	●	本体のメモリ構成を64GB (32GB×2) に変更します。本体の空きスロット は0です。
	⑪ SSD変更暗号化機能付フラッシュメモリ (DRAM-less SSD/PCIe NVMe) 256GB→ 暗号化機能付フラッシュメモリ (DRAM-less SSD/PCIe NVMe) 512GB *1	FMCHDD15T	本体と同期	56,000	●	●	●	●	標準の暗号化機能付フラッシュメモリ (DRAM-less SSD/PCIe NVMe) 256GBを暗号化機能付フラッシュメモリ (DRAM-less SSD/PCIe NVMe) 512GBに変更します。Opalには対応していません。
	⑫ SSD変更暗号化機能付フラッシュメモリ (DRAM-less SSD/PCIe NVMe) 256GB→ 暗号化機能付フラッシュメモリ (DRAM-less SSD/PCIe NVMe) 1TB *1	FMCHDD15V	本体と同期	151,200	●	●	●	●	標準の暗号化機能付フラッシュメモリ (DRAM-less SSD/PCIe NVMe) 256GBを暗号化機能付フラッシュメモリ (DRAM-less SSD/PCIe NVMe) 1TBに変更します。Opalには対応していません。
	⑬ SSD変更暗号化機能付フラッシュメモリ (DRAM-less SSD/PCIe NVMe) 256GB→ 暗号化機能付フラッシュメモリ (SSD/PCIe NVMe) 512GB *1	FMCHDD15W	本体と同期	61,600	●	●	●	●	標準の暗号化機能付フラッシュメモリ (DRAM-less SSD/PCIe NVMe) 256GBを暗号化機能付フラッシュメモリ (SSD/PCIe NVMe) 512GBに 変更します。Opalには対応していません。
セキュリティ	⑭ SSD変更暗号化機能付フラッシュメモリ (DRAM-less SSD/PCIe NVMe) 256GB→ 暗号化機能付フラッシュメモリ (SSD/PCIe NVMe) 1TB *1	FMCHDD15X	本体と同期	156,800	●	●	●	●	標準の暗号化機能付フラッシュメモリ (DRAM-less SSD/PCIe NVMe) 256GBを暗号化機能付フラッシュメモリ (SSD/PCIe NVMe) 1TBに 変更します。Opalには対応していません。
	⑮ 指紋センサー追加 *1	FMCSEC100	本体と同期	11,700	●	—	●	—	タッチ式指紋センサーを追加します。 【Secured-core PC対応モデルのみ選択可能】 ※Thunderbolt™ 4対応モデルは選択不可。
	⑯ 指紋センサー追加 *1	FMCSEC101	本体と同期	11,700	—	●	●	●	タッチ式指紋センサーを追加します。 【Thunderbolt™ 4対応モデルのみ選択可能】 ※Secured-core PC対応モデルは選択不可。
	⑰ 手のひら静脈センサー (PalmSecure-SL シリーズ互換) 追加 *1	FMCSEC102	本体と同期	25,800	●	●	●	●	手のひら静脈センサー (PalmSecure-SLシリーズ互換) を追加します。
	⑱ 手のひら静脈センサー (PalmSecure-F シリーズ互換) 追加 *1	FMCSEC103	本体と同期	34,900	●	●	●	●	手のひら静脈センサー (PalmSecure-Fシリーズ互換) を追加します。
	⑲ スマートカードスロット追加 *1	FMCSEC104	本体と同期	9,400	●	●	●	●	スマートカードを追加します。
	⑳ 指紋センサー&スマートカードスロット追加 *1	FMCSEC105	本体と同期	21,100	●	—	●	—	タッチ式指紋センサーとスマートカードを追加します。 【Secured-core PC対応モデルのみ選択可能】 ※Thunderbolt™ 4対応モデルは選択不可。
	㉑ 指紋センサー&スマートカードスロット追加 *1	FMCSEC106	本体と同期	21,100	—	●	●	●	タッチ式指紋センサーとスマートカードを追加します。 【Thunderbolt™ 4対応モデルのみ選択可能】 ※Secured-core PC対応モデルは選択不可。
	㉒ 手のひら静脈センサー (PalmSecure-SLシリーズ互換) & スマートカードスロット追加 *1	FMCSEC107	本体と同期	35,200	●	●	●	●	手のひら静脈センサー (PalmSecure-SLシリーズ互換) とスマートカードを 追加します。
	㉓ 手のひら静脈センサー (PalmSecure-Fシリーズ互換) & スマートカードスロット追加 *1	FMCSEC108	本体と同期	44,300	●	●	●	●	手のひら静脈センサー (PalmSecure-Fシリーズ互換) とスマートカードを 追加します。
ポインティング デバイス	㉔ マウス添付 (光学式)	FMCPTD01X	本体と同期	3,400	●	●	●	●	USB接続の光学式マウス (スクロール機能付、FMV-MO316同等品) を添 付します。
	㉕ マウス添付 (レーザー式)	FMCPTD01Y	本体と同期	5,800	●	●	●	●	USB接続のレーザー式小型マウス (スクロール機能付、FMV-MO506同等 品) を添付します。
アプリケーション	㉖ Microsoft® Office Personal 2021追加 *1	FMCAPL066	本体と同期	42,500	●	●	●	●	Microsoft® Office Personal 2021を追加します。
	㉗ Microsoft® Office Home & Business 2021追加 *1	FMCAPL067	本体と同期	48,100	●	●	●	●	Microsoft® Office Home & Business 2021を追加します。
	㉘ Microsoft® Office Professional 2021追加 *1	FMCAPL068	本体と同期	128,800	●	●	●	●	Microsoft® Office Professional 2021を追加します。
リカバリメディア	㉙ リカバリデータディスク+ ドライブディスク追加 *1*2	FMCRDD1XP	本体と同期	3,300	●	—	●	—	Windows 11 Pro (64bit) 用のリカバリディスクセットを添付します。 【Secured-core PC対応モデルのみ選択可能】
	㉚ リカバリデータディスク+ ドライブディスク追加 *1*2	FMCRDD1XR	本体と同期	3,300	—	●	●	—	Windows 11 Pro (64bit) 用のリカバリディスクセットを添付します。 【Thunderbolt™ 4対応モデルのみ選択可能】
	㉛ リカバリデータディスク+ ドライブディスク追加 *1*2	FMCRDD1XS	本体と同期	3,300	—	●	—	●	Windows 10 Pro (64bit) (Windows 11 Proダウングレード) 用のリカバ リディスクセットを添付します。 ※Windows 11 Proリカバリディスクは標準添付。 【Thunderbolt™ 4対応モデルのみ選択可能】
オプション添付品	㉜ プライバシーフィルター添付 *1	FMCACC03N	本体と同期	15,100	●	●	●	●	覗き見防止用プライバシーフィルター。 【タッチパネル非搭載モデルのみ選択可能】

注) P4～P6にて別途注釈がある場合を除き、選択できるカスタムメイドオプションは、各項目につき1点のみです。複数の選択はできません。また、カスタムメイドオプションの単独出荷はできません (購入後の変更・追加はできません)。  
 \*1) 単体オプション品のご用意が無い場合、本体ご購入後は一切組み込み・変更ができなくなってしまうメニューです。必要のある場合は本体ご注文時に同時にご注文ください。  
 \*2) 再セットアップ用のリカバリイメージはストレージ内に格納されています。リカバリイメージとリカバリデータディスクについての詳細はP3をご確認ください。  
 マニュアル (製品ガイド) は富士通製品情報ページ (https://jp.fujitsu.com/platform/pc/) にて提供しております。  
 \*別売の運用・保守サービス「SupportDesk」をご用意しております。詳しくはP45～P48をご覧ください。



■変更/追加オプション 型名・価格一覧 (保証拡張)

項目	品名	型名	提供時期	希望小売価格 (円、税別)	適用機種		プリインストールOS		備考
					Secured-core PC対応モデル	Thunderbolt™ 4 対応モデル	Windows 11 Pro (64bit)	Windows 10 Pro (64bit) (Windows 11 Pro ダウングレード)	
保証拡張	④③ PC Sustainability Support Service Basic (ノートパソコン用) 3年 *1	FMCNSUF31	本体と同期	55,000	●	●	●	●	予兆保守サービス、Basic版、3年間
	④④ PC Sustainability Support Service Basic (ノートパソコン用) 4年 *1	FMCNSUF41	本体と同期	66,000	●	●	●	●	予兆保守サービス、Basic版、4年間
	④⑤ PC Sustainability Support Service Basic (ノートパソコン用) 5年 *1	FMCNSUF51	本体と同期	80,000	●	●	●	●	予兆保守サービス、Basic版、5年間
	④⑥ PC Sustainability Support Service Premium (ノートパソコン用) 3年 *1	FMCNSUG31	本体と同期	66,000	●	●	●	●	予兆保守サービス、Premium版、3年間
	④⑦ PC Sustainability Support Service Premium (ノートパソコン用) 4年 *1	FMCNSUG41	本体と同期	83,000	●	●	●	●	予兆保守サービス、Premium版、4年間
	④⑧ PC Sustainability Support Service Premium (ノートパソコン用) 5年 *1	FMCNSUG51	本体と同期	100,000	●	●	●	●	予兆保守サービス、Premium版、5年間
	④⑨ 保証拡張(3年間パーツ保証+1年目翌営業日訪問修理) *1	FMCNSUP04J	本体と同期	3,100	●	●	●	●	標準保証(1年間引取修理)を1年目翌営業日以降訪問修理&3年間パーツ保証に拡張します。保証拡張(3年間パーツ保証+1年目翌営業日以降訪問修理)規定の書面を同梱。
	④⑩ 保証延長パック(3年間翌営業日以降訪問修理)	FMCNSUB31	本体と同期	14,000	●	●	●	●	標準保証(1年間引取修理)を3年間翌営業日以降訪問修理&3年間パーツ保証に延長します。
	④⑪ 保証延長パック(4年間翌営業日以降訪問修理)	FMCNSUB41	本体と同期	22,000	●	●	●	●	標準保証(1年間引取修理)を4年間翌営業日以降訪問修理&4年間パーツ保証に延長します。
	④⑫ 保証延長パック(5年間翌営業日以降訪問修理)	FMCNSUB51	本体と同期	33,000	●	●	●	●	標準保証(1年間引取修理)を5年間翌営業日以降訪問修理&5年間パーツ保証に延長します。
	④⑬ 保証延長パック(3年間引取修理)	FMCNSUC31	本体と同期	13,000	●	●	●	●	標準保証(1年間引取修理)を3年間引取修理&3年間パーツ保証に延長します。
	④⑭ 保証延長パック(4年間引取修理)	FMCNSUC41	本体と同期	20,000	●	●	●	●	標準保証(1年間引取修理)を4年間引取修理&4年間パーツ保証に延長します。
	④⑮ 保証延長パック(5年間引取修理)	FMCNSUC51	本体と同期	29,000	●	●	●	●	標準保証(1年間引取修理)を5年間引取修理&5年間パーツ保証に延長します。

注) P4 ~ P6 にて別途注釈がある場合を除き、選択できるカスタムメイドオプションは、各項目につき1点のみです。複数の選択はできません。また、カスタムメイドオプションの単独出荷はできません(購入後の変更・追加はできません)。

\*1) 単体オプション原のご用意が無いため、本体ご購入後は一切組み込み・変更ができなくなってしまうメニューです。必要のある場合は本体ご注文時に同時にご注文ください。

\*2) 再セットアップ用のリカバリーイメージはストレージ内に格納されています。リカバリーイメージとリカバリデータディスクについての詳細はP3をご確認ください。

マニュアル(製品ガイド)は富士通製品情報ページ(https://jp.fujitsu.com/platform/pc/)にて提供しております。

\*別売の運用・保守サービス「SupportDesk」をご用意しております。詳しくはP45 ~ P48をご覧ください。



**A2** LIFEBOOK U7412/K

無線WAN (CLEARSURE 3G/LTE対応\*1) モデルあり

14.0 型スリムモバイル

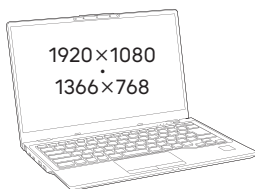

【 部分の構成パターンに対して、カスタムメイドで仕様の変更・追加が可能です。】

	型名	希望小売価格 (円、税別)	提供時期	OS	CPU	液晶/カメラ/ マイク	メモリ	ストレージ	光学 ドライブ	セキュリティ	ポインティング デバイス	キーボード	通信	バッテリー/ ACアダプタ	アプリケーション	リカバリ メディア	オプション 添付品	保証拡張
標準 モデル	FMVU57002	527,900	2022. 10/中	Windows11 Pro (64bit) *10	インテル® Core™ i5-1250P	14.0型フルHD & Webカメラ & マイク&温度 センサー	8GB (4GB×2)	暗号化機能付 フラッシュメモリ (SSD/PCIe NVMe) 512GB *7	—	セキュリティ チップ (TPM 2.0) 標準搭載	フラット ポイント	JIS配列 キーボード (バックライト 機能付 アイソレーション キーボード)	LAN (1000BASE-T) + 802.11 ax 無線LAN (インテル® vPro® Enterprise プラットフォーム対応) + Bluetooth *2	大容量 バッテリー & 標準 Type-C ACアダプタ (65W)	—	—	—	標準保証 1年/パーツ 保証 + 1年引取 修理
	FMVU57003	418,000				14.0型フルHD (タッチパネル) & Webカメラ & マイク												
	FMVU57001	371,000				14.0型フルHD												
	FMVU57015	413,300				14.0型フルHD (タッチパネル) & Webカメラ & マイク												
	FMVU57016	415,100				Windows10 Pro (64bit) *5*9 (Windows 11ダウングレード)												
	FMVU57013	388,700				Windows11 Pro (64bit) *10												
	FMVU57014	390,500				Windows10 Pro (64bit) *5*9 (Windows 11ダウングレード)												
	FMVU57011	366,300				Windows11 Pro (64bit) *10												
	FMVU57012	368,100				Windows10 Pro (64bit) *5*9 (Windows 11ダウングレード)												
	FMVU5701B	382,600				Windows11 Pro (64bit) *10												
	FMVU5701C	384,400				Windows10 Pro (64bit) *5*9 (Windows 11ダウングレード)												
	FMVU57019	358,000				Windows11 Pro (64bit) *10												
	FMVU5701A	359,800				Windows10 Pro (64bit) *5*9 (Windows 11ダウングレード)												
	FMVU57017	335,600				Windows11 Pro (64bit) *10												
FMVU57018	337,400	Windows10 Pro (64bit) *5*9 (Windows 11ダウングレード)																
無線 WAN (LTE) 対応	FMVU57005	575,100	2022. 10/中	Windows11 Pro (64bit) *10	インテル® Core™ i5-1250P	14.0型フルHD & Webカメラ & マイク&温度 センサー	8GB (4GB×2)	暗号化機能付 フラッシュメモリ (SSD/PCIe NVMe) 512GB *7	—	セキュリティ チップ (TPM 2.0) 標準搭載	フラット ポイント	JIS配列 キーボード (バックライト 機能付 アイソレーション キーボード)	LAN (1000BASE-T) + 802.11 ax 無線LAN (インテル® vPro® Enterprise プラットフォーム対応) + Bluetooth + 無線WAN (LTE) *1*2	大容量 バッテリー & 標準 Type-C ACアダプタ (65W)	—	—	—	標準保証 1年/パーツ 保証 + 1年引取 修理
	FMVU57006	465,200				14.0型フルHD (タッチパネル) & Webカメラ & マイク												
	FMVU57004	418,200				14.0型フルHD												
	FMVU5701H	460,500				14.0型フルHD (タッチパネル) & Webカメラ & マイク												
	FMVU5701J	462,300				Windows10 Pro (64bit) *5*9 (Windows 11ダウングレード)												
	FMVU5701F	435,900				Windows11 Pro (64bit) *10												
	FMVU5701G	437,700				Windows10 Pro (64bit) *5*9 (Windows 11ダウングレード)												
	FMVU5701D	413,500				Windows11 Pro (64bit) *10												
	FMVU5701E	415,300				Windows10 Pro (64bit) *5*9 (Windows 11ダウングレード)												
	FMVU5701P	429,800				Windows11 Pro (64bit) *10												
	FMVU5701R	431,600				Windows10 Pro (64bit) *5*9 (Windows 11ダウングレード)												
	FMVU5701M	405,200				Windows11 Pro (64bit) *10												
	FMVU5701N	407,000				Windows10 Pro (64bit) *5*9 (Windows 11ダウングレード)												
	FMVU5701K	382,800				Windows11 Pro (64bit) *10												
FMVU5701L	384,600	Windows10 Pro (64bit) *5*9 (Windows 11ダウングレード)																

▶▶▶ 本体・カスタムメイド型名・価格一覧

各変更/追加メニュー①~⑭の型名/価格等詳細につきましては  
 「変更/追加オプション型名・価格一覧」をご確認ください。

U7412/K

無線WAN (CLEARSURE 3G/LTE対応\*1) モデルあり  
 のカスタムメイド

液晶/カメラ/マイク	メモリ	ストレージ	光学ドライブ	セキュリティ	ポインティングデバイス	キーボード	通信	バッテリー/ACアダプタ	アプリケーション	リカバリメディア	オプション添付品	保証拡張
				①⑦ 手のひら静脈センサー (PalmSecure-SL シリーズ互換) 追加	②⑦ マウス添付 (光学式)						③ Office Personal 2021追加	④⑦ PC Sustainability Support Service Basic(ノートパソコン)用3年
											⑤ [Evo™ & Secured-core PC対応モデルのみ選択可能]	⑥ プライバシーフィルター添付*6
											⑧ [Evo™ & Secured-core PC対応モデル/Thunderbolt™ 4対応モデルのみ選択可能]	⑦ PC Sustainability Support Service Basic(ノートパソコン)用3年
											⑨ [Secured-core PC対応モデル/Thunderbolt™ 4対応モデルのみ選択可能]	⑧ PC Sustainability Support Service Basic(ノートパソコン)用4年
											⑩ [14.0型フルHDモデルのみ選択可能]	⑨ PC Sustainability Support Service Basic(ノートパソコン)用5年
											⑪ Webカメラ (顔認証対応) & マイク追加	⑩ PC Sustainability Support Service Premium(ノートパソコン)用3年
											⑫ 16GB (8GB×2)	⑪ PC Sustainability Support Service Premium(ノートパソコン)用4年
											⑬ 32GB (16GB×2)	⑫ PC Sustainability Support Service Premium(ノートパソコン)用5年
											⑭ [Secured-core PC対応モデル/Thunderbolt™ 4対応モデルのみ選択可能]	⑬ PC Sustainability Support Service Premium(ノートパソコン)用3年
											⑮ [Evo™ & Secured-core PC対応モデル/Thunderbolt™ 4対応モデルのみ選択可能]	⑭ PC Sustainability Support Service Premium(ノートパソコン)用4年
											⑯ [Secured-core PC対応モデル/Thunderbolt™ 4対応モデルのみ選択可能]	⑮ PC Sustainability Support Service Premium(ノートパソコン)用5年
											⑰ [Thunderbolt™ 4対応モデル/Thunderbolt™ 4対応モデルのみ選択可能]	⑯ PC Sustainability Support Service Premium(ノートパソコン)用3年
											⑱ [Thunderbolt™ 4対応モデル/Thunderbolt™ 4対応モデルのみ選択可能]	⑰ PC Sustainability Support Service Premium(ノートパソコン)用4年
											⑲ [Thunderbolt™ 4対応モデル/Thunderbolt™ 4対応モデルのみ選択可能]	⑱ PC Sustainability Support Service Premium(ノートパソコン)用5年
											⑳ [Thunderbolt™ 4対応モデル/Thunderbolt™ 4対応モデルのみ選択可能]	⑲ PC Sustainability Support Service Premium(ノートパソコン)用3年
											㉑ [Thunderbolt™ 4対応モデル/Thunderbolt™ 4対応モデルのみ選択可能]	㉑ PC Sustainability Support Service Premium(ノートパソコン)用4年
											㉒ [Thunderbolt™ 4対応モデル/Thunderbolt™ 4対応モデルのみ選択可能]	㉒ PC Sustainability Support Service Premium(ノートパソコン)用5年
											㉓ [Thunderbolt™ 4対応モデル/Thunderbolt™ 4対応モデルのみ選択可能]	㉓ PC Sustainability Support Service Premium(ノートパソコン)用3年
											㉔ [Thunderbolt™ 4対応モデル/Thunderbolt™ 4対応モデルのみ選択可能]	㉔ PC Sustainability Support Service Premium(ノートパソコン)用4年
											㉕ [Thunderbolt™ 4対応モデル/Thunderbolt™ 4対応モデルのみ選択可能]	㉕ PC Sustainability Support Service Premium(ノートパソコン)用5年
											㉖ [Thunderbolt™ 4対応モデル/Thunderbolt™ 4対応モデルのみ選択可能]	㉖ PC Sustainability Support Service Premium(ノートパソコン)用3年
											㉗ [Thunderbolt™ 4対応モデル/Thunderbolt™ 4対応モデルのみ選択可能]	㉗ PC Sustainability Support Service Premium(ノートパソコン)用4年
											㉘ [Thunderbolt™ 4対応モデル/Thunderbolt™ 4対応モデルのみ選択可能]	㉘ PC Sustainability Support Service Premium(ノートパソコン)用5年
											㉙ [Thunderbolt™ 4対応モデル/Thunderbolt™ 4対応モデルのみ選択可能]	㉙ PC Sustainability Support Service Premium(ノートパソコン)用3年
											㉚ [Thunderbolt™ 4対応モデル/Thunderbolt™ 4対応モデルのみ選択可能]	㉚ PC Sustainability Support Service Premium(ノートパソコン)用4年
											㉛ [Thunderbolt™ 4対応モデル/Thunderbolt™ 4対応モデルのみ選択可能]	㉛ PC Sustainability Support Service Premium(ノートパソコン)用5年
											㉜ [Thunderbolt™ 4対応モデル/Thunderbolt™ 4対応モデルのみ選択可能]	㉜ PC Sustainability Support Service Premium(ノートパソコン)用3年
											㉝ [Thunderbolt™ 4対応モデル/Thunderbolt™ 4対応モデルのみ選択可能]	㉝ PC Sustainability Support Service Premium(ノートパソコン)用4年
											㉞ [Thunderbolt™ 4対応モデル/Thunderbolt™ 4対応モデルのみ選択可能]	㉞ PC Sustainability Support Service Premium(ノートパソコン)用5年
											㉟ [Thunderbolt™ 4対応モデル/Thunderbolt™ 4対応モデルのみ選択可能]	㉟ PC Sustainability Support Service Premium(ノートパソコン)用3年
											㊱ [Thunderbolt™ 4対応モデル/Thunderbolt™ 4対応モデルのみ選択可能]	㊱ PC Sustainability Support Service Premium(ノートパソコン)用4年
											㊲ [Thunderbolt™ 4対応モデル/Thunderbolt™ 4対応モデルのみ選択可能]	㊲ PC Sustainability Support Service Premium(ノートパソコン)用5年
											㊳ [Thunderbolt™ 4対応モデル/Thunderbolt™ 4対応モデルのみ選択可能]	㊳ PC Sustainability Support Service Premium(ノートパソコン)用3年
											㊴ [Thunderbolt™ 4対応モデル/Thunderbolt™ 4対応モデルのみ選択可能]	㊴ PC Sustainability Support Service Premium(ノートパソコン)用4年
											㊵ [Thunderbolt™ 4対応モデル/Thunderbolt™ 4対応モデルのみ選択可能]	㊵ PC Sustainability Support Service Premium(ノートパソコン)用5年
											㊶ [Thunderbolt™ 4対応モデル/Thunderbolt™ 4対応モデルのみ選択可能]	㊶ PC Sustainability Support Service Premium(ノートパソコン)用3年
											㊷ [Thunderbolt™ 4対応モデル/Thunderbolt™ 4対応モデルのみ選択可能]	㊷ PC Sustainability Support Service Premium(ノートパソコン)用4年
											㊸ [Thunderbolt™ 4対応モデル/Thunderbolt™ 4対応モデルのみ選択可能]	㊸ PC Sustainability Support Service Premium(ノートパソコン)用5年
											㊹ [Thunderbolt™ 4対応モデル/Thunderbolt™ 4対応モデルのみ選択可能]	㊹ PC Sustainability Support Service Premium(ノートパソコン)用3年
											㊺ [Thunderbolt™ 4対応モデル/Thunderbolt™ 4対応モデルのみ選択可能]	㊺ PC Sustainability Support Service Premium(ノートパソコン)用4年
											㊻ [Thunderbolt™ 4対応モデル/Thunderbolt™ 4対応モデルのみ選択可能]	㊻ PC Sustainability Support Service Premium(ノートパソコン)用5年
											㊼ [Thunderbolt™ 4対応モデル/Thunderbolt™ 4対応モデルのみ選択可能]	㊼ PC Sustainability Support Service Premium(ノートパソコン)用3年
											㊽ [Thunderbolt™ 4対応モデル/Thunderbolt™ 4対応モデルのみ選択可能]	㊽ PC Sustainability Support Service Premium(ノートパソコン)用4年
											㊾ [Thunderbolt™ 4対応モデル/Thunderbolt™ 4対応モデルのみ選択可能]	㊾ PC Sustainability Support Service Premium(ノートパソコン)用5年
											㊿ [Thunderbolt™ 4対応モデル/Thunderbolt™ 4対応モデルのみ選択可能]	㊿ PC Sustainability Support Service Premium(ノートパソコン)用3年

- \*1: CLEARSURE 3G/LTEをご利用になるには、無線WANモデルのご購入、国際SMSが利用できる回線契約、およびCLEARSURE 3G/LTEサービス (P70 をご確認ください。) の契約が必要です。
- \*2: 802.11ax無線LANは、IEEE 802.11a/b/g/n/ac/ax準拠です。
- \*3: プリインストールされたWindows 11 Pro以外 (ボリュームライセンスのWindows 11 Proも含む) を適用した場合は、Secured-core PCの機能は使用できません。
- \*4: 本製品は受注生産品となります。納期は弊社営業または富士通販売パートナーまでお問い合わせください。
- \*5: Windows 10, November 2021 Update
- \*6: 他の項目と同時選択可能。
- \*7: Opalには対応していません。
- \*8: 手のひら静脈センサー (PalmSecure-Fシリーズ互換) はSMARTACCESSシリーズではお使いになれません。
- \*9: Windows 11 Pro (64bit) リカバリデータディスク標準添付 (ドライブスディスクは標準添付されません)。
- \*10: Windows 11 2022 Update

[注] インテル® Core™ i3-1215U搭載モデルは、官公庁・自治体・教育機関・SOHO・個人事業主様向けです。

ドライブスディスクは標準添付されません。  
 ご使用する際はストレージ内に格納されているデータをDVD-R媒体に書き出すか、カスタムメイドメニューから選択ください。

■変更/追加オプション 型名・価格一覧 (液晶/カメラ/マイク~セキュリティ)

項目	品名	型名	提供時期	希望小売価格 (円、税別)	適用機種				プリインストールOS		備考
					Evo™ & Secured-core PC対応モデル	Secured-core PC対応モデル	Thunderbolt™ 4対応モデル	Windows 11 Pro (64bit)	Windows 10 Pro (64bit) (Windows 11 Proダウンロード)		
液晶/カメラ/マイク	① Webカメラ (顔認証対応) & マイク追加 *1	FMCLCD0MA	本体と同期	8,000	●	●	●	●	●	Webカメラ (Windows Hello 顔認証対応) とマイクを追加します。 【フルHD搭載モデルのみ選択可能】 ※Evo™ & Secured-core PC対応モデルは除く。	
	② Webカメラ (顔認証対応) & マイク追加 *1	FMCLCD0M9	本体と同期	8,000	●	●	●	●	●	Webカメラ (Windows Hello 顔認証対応) とマイクを追加します。 【HD搭載モデルのみ選択可能】	
メモリ	③ メモリ変更8GB→16GB (8GB×2/DDR4 SDRAM)	FMCMEM0K7	本体と同期	95,200	●	●	●	●	●	本体のメモリ構成を16GB (8GB×2) に変更します。本体の空きスロットは0です。 【Evo™ & Secured-core PC対応モデルのみ選択可能】	
	④ メモリ変更8GB→32GB (16GB×2/DDR4 SDRAM)	FMCMEM0K8	本体と同期	246,400	●	●	●	●	●	本体のメモリ構成を32GB (16GB×2) に変更します。本体の空きスロットは0です。 【Evo™ & Secured-core PC対応モデルのみ選択可能】	
	⑤ メモリ変更4GB→8GB (4GB×2/DDR4 SDRAM)	FMCMEM0K0	本体と同期	56,000	●	●	●	●	●	本体のメモリ構成を8GB (4GB×2) に変更します。本体の空きスロットは0です。 ※Evo™ & Secured-core PC対応モデルは除く。	
	⑥ メモリ変更4GB→8GB (8GB×1/DDR4 SDRAM)	FMCMEM0K1	本体と同期	56,000	●	●	●	●	●	本体のメモリ構成を8GB (8GB×1) に変更します。本体の空きスロットは1です。 ※Evo™ & Secured-core PC対応モデルは除く。	
	⑦ メモリ変更4GB→16GB (8GB×2/DDR4 SDRAM)	FMCMEM0K2	本体と同期	151,200	●	●	●	●	●	本体のメモリ構成を16GB (8GB×2) に変更します。本体の空きスロットは0です。 ※Evo™ & Secured-core PC対応モデルは除く。	
	⑧ メモリ変更4GB→16GB (16GB×1/DDR4 SDRAM)	FMCMEM0K3	本体と同期	151,200	●	●	●	●	●	本体のメモリ構成を16GB (16GB×1) に変更します。本体の空きスロットは1です。 ※Evo™ & Secured-core PC対応モデルは除く。	
	⑨ メモリ変更4GB→32GB (16GB×2/DDR4 SDRAM)	FMCMEM0K4	本体と同期	302,400	●	●	●	●	●	本体のメモリ構成を32GB (16GB×2) に変更します。本体の空きスロットは0です。 ※Evo™ & Secured-core PC対応モデルは除く。	
	⑩ メモリ変更4GB→32GB (32GB×1/DDR4 SDRAM)	FMCMEM0K5	本体と同期	302,400	●	●	●	●	●	本体のメモリ構成を32GB (32GB×1) に変更します。本体の空きスロットは1です。 ※Evo™ & Secured-core PC対応モデルは除く。	
	⑪ メモリ変更4GB→64GB (32GB×2/DDR4 SDRAM)	FMCMEM0K6	本体と同期	540,000	●	●	●	●	●	本体のメモリ構成を64GB (32GB×2) に変更します。本体の空きスロットは0です。 ※Evo™ & Secured-core PC対応モデルは除く。	
	ストレージ	⑫ SSD変更暗号化機能付フラッシュメモリ (SSD/PCIe NVMe) 512GB→暗号化機能付フラッシュメモリ (SSD/PCIe NVMe) 1TB	FMCHDD15M	本体と同期	95,200	●	●	●	●	●	SSD変更暗号化機能付フラッシュメモリ (SSD/PCIe NVMe) 512GBを暗号化機能付フラッシュメモリ (SSD/PCIe NVMe) 1TBに変更します。Opalには対応していません。 【Evo™ & Secured-core PC対応モデルのみ選択可能】
⑬ SSD変更暗号化機能付フラッシュメモリ (DRAM-less SSD/PCIe NVMe) 256GB→暗号化機能付フラッシュメモリ (DRAM-less SSD/PCIe NVMe) 512GB		FMCHDD15N	本体と同期	56,000	●	●	●	●	●	SSD変更暗号化機能付フラッシュメモリ (DRAM-less SSD/PCIe NVMe) 256GBを暗号化機能付フラッシュメモリ (DRAM-less SSD/PCIe NVMe) 512GBに変更します。Opalには対応していません。 【Secured-core PC対応モデル/Thunderbolt™ 4対応モデルのみ選択可能】	
⑭ SSD変更暗号化機能付フラッシュメモリ (DRAM-less SSD/PCIe NVMe) 256GB→暗号化機能付フラッシュメモリ (DRAM-less SSD/PCIe NVMe) 1TB		FMCHDD15P	本体と同期	151,200	●	●	●	●	●	SSD変更暗号化機能付フラッシュメモリ (DRAM-less SSD/PCIe NVMe) 256GBを暗号化機能付フラッシュメモリ (DRAM-less SSD/PCIe NVMe) 1TBに変更します。Opalには対応していません。 【Secured-core PC対応モデル/Thunderbolt™ 4対応モデルのみ選択可能】	
⑮ SSD変更暗号化機能付フラッシュメモリ (DRAM-less SSD/PCIe NVMe) 256GB→暗号化機能付フラッシュメモリ (SSD/PCIe NVMe) 512GB		FMCHDD15R	本体と同期	61,600	●	●	●	●	●	SSD変更暗号化機能付フラッシュメモリ (DRAM-less SSD/PCIe NVMe) 256GBを暗号化機能付フラッシュメモリ (SSD/PCIe NVMe) 512GBに変更します。Opalには対応していません。 【Secured-core PC対応モデル/Thunderbolt™ 4対応モデルのみ選択可能】	
⑯ SSD変更暗号化機能付フラッシュメモリ (DRAM-less SSD/PCIe NVMe) 256GB→暗号化機能付フラッシュメモリ (SSD/PCIe NVMe) 1TB		FMCHDD15S	本体と同期	156,800	●	●	●	●	●	SSD変更暗号化機能付フラッシュメモリ (DRAM-less SSD/PCIe NVMe) 256GBを暗号化機能付フラッシュメモリ (SSD/PCIe NVMe) 1TBに変更します。Opalには対応していません。 【Secured-core PC対応モデル/Thunderbolt™ 4対応モデルのみ選択可能】	
セキュリティ	⑰ 手のひら静脈センサー (PalmSecure-SLシリーズ互換) 追加 *1	FMCSEC0YR	本体と同期	25,800	●	●	●	●	●	手のひら静脈センサー (PalmSecure-SLシリーズ互換) を追加します。	
	⑱ 手のひら静脈センサー (PalmSecure-Fシリーズ互換) 追加 *1	FMCSEC0YS	本体と同期	34,900	●	●	●	●	●	手のひら静脈センサー (PalmSecure-Fシリーズ互換) を追加します。	
	⑲ スマートカード追加 *1	FMCSEC0YT	本体と同期	9,400	●	●	●	●	●	スマートカードを追加します。	
	⑳ 手のひら静脈センサー (PalmSecure-SLシリーズ互換) & スマートカード追加 *1	FMCSEC0YX	本体と同期	35,200	●	●	●	●	●	手のひら静脈センサー (PalmSecure-SLシリーズ互換) とスマートカードを追加します。	
	㉑ 手のひら静脈センサー (PalmSecure-Fシリーズ互換) & スマートカード追加 *1	FMCSEC0YY	本体と同期	44,300	●	●	●	●	●	手のひら静脈センサー (PalmSecure-Fシリーズ互換) とスマートカードを追加します。	
	㉒ タッチ式指紋センサー追加 *1	FMCSEC0YN	本体と同期	11,700	●	●	●	●	●	タッチ式指紋センサーを追加します。 【Evo™ & Secured-core PC対応モデル/Secured-core PC対応モデルのみ選択可能】 ※Thunderbolt™ 4対応モデルは選択不可	
	㉓ タッチ式指紋センサー&スマートカード追加 *1	FMCSEC0YV	本体と同期	21,100	●	●	●	●	●	タッチ式指紋センサー&スマートカードを追加します。 【Evo™ & Secured-core PC対応モデル/Secured-core PC対応モデルのみ選択可能】 ※Thunderbolt™ 4対応モデルは選択不可	
	㉔ タッチ式指紋センサー追加 *1	FMCSEC0YP	本体と同期	11,700	●	●	●	●	●	タッチ式指紋センサーを追加します。 【Thunderbolt™ 4対応モデルのみ選択可能】 ※Evo™ & Secured-core PC対応モデル/Secured-core PC対応モデルは選択不可	
	㉕ タッチ式指紋センサー&スマートカード追加 *1	FMCSEC0YW	本体と同期	21,100	●	●	●	●	●	タッチ式指紋センサー&スマートカードを追加します。 【Thunderbolt™ 4対応モデルのみ選択可能】 ※Evo™ & Secured-core PC対応モデル/Secured-core PC対応モデルは選択不可	
	㉖ Portshutter Premium Attachecase追加	FMCSEC0Y1	本体と同期	10,900	●	●	●	●	●	秘密分散ソフト。重要な持ち出しデータを本体ストレージと媒体 (スマートフォン or USBメモリ) に分散格納することにより、紛失・盗難時の情報流出を抑制します。	

注) P9～P10にて別途注釈がある場合を除き、選択できるカスタムメイドオプションは、各項目につき1点のみです。複数の選択はできません。また、カスタムメイドオプションの単独出荷はできません (購入後の変更・追加はできません)。  
 \*1) 単体オプション品のご用意がなかったため、本体ご購入後は一切組み込み・変更ができなくなってしまうメニューです。必要のある場合は本体ご注文時に同時にご注文ください。  
 \*2) 再セットアップ用のリカバリイメージはストレージ内に格納されています。リカバリイメージとリカバリデータディスクについての詳細はP3をご確認ください。  
 マニュアル (製品ガイド) は富士通製品情報ページ (https://jp.fujitsu.com/platform/pc/) にて提供しております。  
 \*別売の運用・保守サービス「SupportDesk」をご用意しております。詳しくはP45～P48をご覧ください。

■変更/追加オプション 型名・価格一覧 (ポインティングデバイス~保証拡張)

項目	品名	型名	提供時期	希望小売価格 (円、税別)	適用機種			プリインストールOS		備考	
					Evo™ & Secured-core PC対応モデル	Secured-core PC対応モデル	Thunderbolt™ 4 対応モデル	Windows 11 Pro (64bit)	Windows 10 Pro (64bit) (Windows 11 Pro ダウングレード)		
ポインティング デバイス	⑳ マウス添付(光学式)	FMCPTD01X	本体と同期	3,400	●	●	●	●	●	USB接続の光学式マウス(スクロール機能付、FMV-MO316同等品)を添付します。	
	㉑ マウス添付(レーザー式)	FMCPTD01Y	本体と同期	5,800	●	●	●	●	●	USB接続のレーザー式小型マウス(スクロール機能付、FMV-MO506同等品)を添付します。	
キーボード	㉒ キーボード変更JIS配列準拠 (アインレーション)→JIS配列準拠(アインレー ション、バックライト機能付)	FMCKBD0CP	本体と同期	8,900	—	●	●	●	●	キーボード変更JIS配列準拠(アインレーション)をJIS配列準拠 (アインレーション、バックライト機能付)に変更します。 【Secured-core PC対応モデル/Thunderbolt™ 4対応モデル のみ選択可能】	
アプリケーション	㉓ Microsoft® Office Personal 2021追加 *1	FMCAPL066	本体と同期	42,500	●	●	●	●	●	Microsoft® Office Personal 2021を追加します。	
	㉔ Microsoft® Office Home & Business 2021追加 *1	FMCAPL067	本体と同期	48,100	●	●	●	●	●	Microsoft® Office Home & Business 2021を追加します。	
	㉕ Microsoft® Office Professional 2021 追加 *1	FMCAPL068	本体と同期	128,800	●	●	●	●	●	Microsoft® Office Professional 2021を追加します。	
リカバリメディア	㉖ リカバリデータディスク+ ドライバースディスク追加 *1*2	FMCRDD1XL	本体と同期	3,300	●	●	—	●	—	Windows 11 Pro (64bit)用のリカバリディスクセットを添付し ます。 【Evo™ & Secured-core PC対応モデル/Secured-core PC対 応モデルのみ選択可能】	
	㉗ リカバリデータディスク+ ドライバースディスク追加 *1*2	FMCRDD1XM	本体と同期	3,300	—	—	●	●	—	Windows 11 Pro (64bit)用のリカバリディスクセットを添付し ます。 【Thunderbolt™ 4対応モデルのみ選択可能】	
	㉘ リカバリデータディスク+ ドライバースディスク追加 *1*2	FMCRDD1XN	本体と同期	3,300	—	—	●	—	●	Windows 10 Pro (64bit) (Windows 11 Proダウングレード) 用のリカバリディスクセットを添付します。 *Windows 11 Proリカバリディスクは標準添付。 【Thunderbolt™ 4対応モデルのみ選択可能】	
オプション添付品	㉙ プライバシーフィルター添付	FMCACC046	本体と同期	15,600	●	●	●	●	●	覗き見防止用プライバシーフィルター。	
保証拡張	㉚ PC Sustainability Support Service Basic (ノートパソコン用) 3年 *1	FMCNSUF31	本体と同期	55,000	●	●	●	●	●	●	予兆保守サービス、Basic版、3年間
	㉛ PC Sustainability Support Service Basic (ノートパソコン用) 4年 *1	FMCNSUF41	本体と同期	66,000	●	●	●	●	●	●	予兆保守サービス、Basic版、4年間
	㉜ PC Sustainability Support Service Basic (ノートパソコン用) 5年 *1	FMCNSUF51	本体と同期	80,000	●	●	●	●	●	●	予兆保守サービス、Basic版、5年間
	㉝ PC Sustainability Support Service Premium (ノートパソコン用) 3年 *1	FMCNSUG31	本体と同期	66,000	●	●	●	●	●	●	予兆保守サービス、Premium版、3年間
	㉞ PC Sustainability Support Service Premium (ノートパソコン用) 4年 *1	FMCNSUG41	本体と同期	83,000	●	●	●	●	●	●	予兆保守サービス、Premium版、4年間
	㉟ PC Sustainability Support Service Premium (ノートパソコン用) 5年 *1	FMCNSUG51	本体と同期	100,000	●	●	●	●	●	●	予兆保守サービス、Premium版、5年間
	㊱ 保証拡張(3年間/パーツ保証+ 1年目翌営業日訪問修理) *1	FMCNSUP04J	本体と同期	3,100	●	●	●	●	●	●	標準保証(1年間引取修理)を1年目翌営業日以降訪問修理&3年間 パーツ保証に拡張します。保証拡張(3年間/パーツ保証+1年目 翌営業日以降訪問修理) 規定の書面を同梱。
	㊲ 保証延長パック (3年間翌営業日以降訪問修理)	FMCNSUB31	本体と同期	14,000	●	●	●	●	●	●	標準保証(1年間引取修理)を3年間翌営業日以降訪問修理&3年 間パーツ保証に延長します。
	㊳ 保証延長パック (4年間翌営業日以降訪問修理)	FMCNSUB41	本体と同期	22,000	●	●	●	●	●	●	標準保証(1年間引取修理)を4年間翌営業日以降訪問修理&4年 間パーツ保証に延長します。
	㊴ 保証延長パック (5年間翌営業日以降訪問修理)	FMCNSUB51	本体と同期	33,000	●	●	●	●	●	●	標準保証(1年間引取修理)を5年間翌営業日以降訪問修理&5年 間パーツ保証に延長します。
	㊵ 保証延長パック(3年間引取修理)	FMCNSUC31	本体と同期	13,000	●	●	●	●	●	●	標準保証(1年間引取修理)を3年間引取修理&3年間パーツ保証 に延長します。
	㊶ 保証延長パック(4年間引取修理)	FMCNSUC41	本体と同期	20,000	●	●	●	●	●	●	標準保証(1年間引取修理)を4年間引取修理&4年間パーツ保証 に延長します。
	㊷ 保証延長パック(5年間引取修理)	FMCNSUC51	本体と同期	29,000	●	●	●	●	●	●	標準保証(1年間引取修理)を5年間引取修理&5年間パーツ保証 に延長します。

注) P9~P10にて別途注釈がある場合を除き、選択できるカスタムメイドオプションは、各項目につき1点のみです。複数の選択はできません。また、カスタムメイドオプションの単独出荷はできません(購入後の変更・追加はできません)。

\*1) 単体オプション品のご用意が無いため、本体ご購入後は一切組み込み・変更ができなくなってしまうメニューです。必要のある場合は本体ご注文時に同時にご注文ください。

\*2) 再セットアップ用のリカバリイメージはストレージ内に格納されています。リカバリイメージとリカバリデータディスクについての詳細はP3をご確認ください。

マニュアル(製品ガイド)は富士通製品情報ページ(https://jp.fujitsu.com/platform/pc/)にて提供しております。

\*別売の運用・保守サービス「SupportDesk」をご用意しております。詳しくはP45~P48をご覧ください。





■変更/追加オプション 型名・価格一覧

項目	品名	型名	提供時期	希望小売価格 (円、税別)	適用機種			プリインストールOS		備考
					Secured-core PC対応モデル	Thunderbolt™ 4対応モデル	Windows 11 Pro (64bit)	Windows 10 Pro (64bit) (Windows 11 Pro ダウンロード)		
液晶/カメラ/マイク	① Webカメラ (顔認証対応) & マイク追加 *1	FMCLCD0M8	本体と同期	8,000	●	●	●	●	Webカメラ (Windows Hello 顔認証対応) とマイクを追加します。 【フルHD搭載モデルのみ選択可能】	
メモリ	② メモリ変更4GB→8GB (4GB×2/DDR4 SDRAM)	FMCMEMOK0	本体と同期	56,000	●	●	●	●	本体のメモリ構成を8GB (4GB×2)に変更します。本体の空きスロットは0です。	
	③ メモリ変更4GB→8GB (8GB×1/DDR4 SDRAM)	FMCMEMOK1	本体と同期	56,000	●	●	●	●	本体のメモリ構成を8GB (8GB×1)に変更します。本体の空きスロットは1です。	
	④ メモリ変更4GB→16GB (8GB×2/DDR4 SDRAM)	FMCMEMOK2	本体と同期	151,200	●	●	●	●	本体のメモリ構成を16GB (8GB×2)に変更します。本体の空きスロットは0です。	
	⑤ メモリ変更4GB→16GB (16GB×1/DDR4 SDRAM)	FMCMEMOK3	本体と同期	151,200	●	●	●	●	本体のメモリ構成を16GB (16GB×1)に変更します。本体の空きスロットは1です。	
	⑥ メモリ変更4GB→32GB (16GB×2/DDR4 SDRAM)	FMCMEMOK4	本体と同期	302,400	●	●	●	●	本体のメモリ構成を32GB (16GB×2)に変更します。本体の空きスロットは0です。	
	⑦ メモリ変更4GB→32GB (32GB×1/DDR4 SDRAM)	FMCMEMOK5	本体と同期	302,400	●	●	●	●	本体のメモリ構成を32GB (32GB×1)に変更します。本体の空きスロットは1です。	
	⑧ メモリ変更4GB→64GB (32GB×2/DDR4 SDRAM)	FMCMEMOK6	本体と同期	540,000	●	●	●	●	本体のメモリ構成を64GB (32GB×2)に変更します。本体の空きスロットは0です。	
	ストレージ	⑨ SSD変更暗号化機能付フラッシュメモリ (DRAM-less SSD/PCIe NVMe) 256GB→暗号化機能付フラッシュメモリ (DRAM-less SSD/PCIe NVMe) 512GB *1	FMCHDD15H	本体と同期	56,000	●	●	●	●	標準の暗号化機能付フラッシュメモリ (DRAM-less SSD/PCIe NVMe) 256GBを暗号化機能付フラッシュメモリ (DRAM-less SSD/PCIe NVMe) 512GBに変更します。 Opalには対応していません。
⑩ SSD変更暗号化機能付フラッシュメモリ (DRAM-less SSD/PCIe NVMe) 256GB→暗号化機能付フラッシュメモリ (DRAM-less SSD/PCIe NVMe) 1TB *1		FMCHDD15J	本体と同期	151,200	●	●	●	●	標準の暗号化機能付フラッシュメモリ (DRAM-less SSD/PCIe NVMe) 256GBを暗号化機能付フラッシュメモリ (DRAM-less SSD/PCIe NVMe) 1TBに変更します。 Opalには対応していません。	
⑪ SSD変更暗号化機能付フラッシュメモリ (DRAM-less SSD/PCIe NVMe) 256GB→暗号化機能付フラッシュメモリ (SSD/PCIe NVMe) 512GB *1		FMCHDD15K	本体と同期	61,600	●	●	●	●	標準の暗号化機能付フラッシュメモリ (DRAM-less SSD/PCIe NVMe) 256GBを暗号化機能付フラッシュメモリ (SSD/PCIe NVMe) 512GBに変更します。 Opalには対応していません。	
⑫ SSD変更暗号化機能付フラッシュメモリ (DRAM-less SSD/PCIe NVMe) 256GB→暗号化機能付フラッシュメモリ (SSD/PCIe NVMe) 1TB *1		FMCHDD15L	本体と同期	156,800	●	●	●	●	標準の暗号化機能付フラッシュメモリ (DRAM-less SSD/PCIe NVMe) 256GBを暗号化機能付フラッシュメモリ (SSD/PCIe NVMe) 1TBに変更します。 Opalには対応していません。	
セキュリティ	⑬ 手のひら静脈センサー (PalmSecure-SLシリーズ互換) 追加 *1	FMCSEC0YF	本体と同期	25,800	●	●	●	●	手のひら静脈センサー (PalmSecure-SLシリーズ互換) を追加します。	
	⑭ 手のひら静脈センサー (PalmSecure-Fシリーズ互換) 追加 *1	FMCSEC0YG	本体と同期	34,900	●	●	●	●	手のひら静脈センサー (PalmSecure-Fシリーズ互換) を追加します。	
	⑮ スマートカード追加 *1	FMCSEC0YH	本体と同期	9,400	●	●	●	●	スマートカードを追加します。	
	⑯ 手のひら静脈センサー (PalmSecure-SLシリーズ互換) & スマートカード追加 *1	FMCSEC0YL	本体と同期	35,200	●	●	●	●	手のひら静脈センサー (PalmSecure-SLシリーズ互換) とスマートカードを追加します。	
	⑰ 手のひら静脈センサー (PalmSecure-Fシリーズ互換) & スマートカード追加 *1	FMCSEC0YM	本体と同期	44,300	●	●	●	●	手のひら静脈センサー (PalmSecure-Fシリーズ互換) とスマートカードを追加します。	
	⑱ タッチ式指紋センサー追加 *1	FMCSEC0YD	本体と同期	11,700	●	—	●	—	タッチ式指紋センサーを追加します。 【Secured-core PC対応モデルのみ選択可能】 ※Thunderbolt™ 4対応モデルは選択不可	
	⑲ タッチ式指紋センサー & スマートカード追加 *1	FMCSEC0YJ	本体と同期	21,100	●	—	●	—	タッチ式指紋センサーとスマートカードを追加します。 【Secured-core PC対応モデルのみ選択可能】 ※Thunderbolt™ 4対応モデルは選択不可	
	⑳ タッチ式指紋センサー追加 *1	FMCSEC0YE	本体と同期	11,700	—	●	●	●	タッチ式指紋センサーを追加します。 【Thunderbolt™ 4対応モデルのみ選択可能】 ※Secured-core PC対応モデルは選択不可	
	㉑ タッチ式指紋センサー & スマートカード追加 *1	FMCSEC0YK	本体と同期	21,100	—	●	●	●	タッチ式指紋センサーとスマートカードを追加します。 【Thunderbolt™ 4対応モデルのみ選択可能】 ※Secured-core PC対応モデルは選択不可	
	㉒ Portshutter Premium AttacheCase追加	FMCSEC0Y1	本体と同期	10,900	●	●	●	●	秘密分散ソフト。重要な持ち出しデータを本体ストレージと媒体 (スマートフォン or USBメモリ) に分散格納することにより、紛失・盗難時の情報流出を抑制します。	
ポインティングデバイス	㉓ マウス添付 (光学式)	FMCPTD01X	本体と同期	3,400	●	●	●	●	USB接続の光学式マウス (スクロール機能付、FMV-MO316同等品) を添付します。	
	㉔ マウス添付 (レーザー式)	FMCPTD01Y	本体と同期	5,800	●	●	●	●	USB接続のレーザー式小型マウス (スクロール機能付、FMV-MO506同等品) を添付します。	
バッテリー/ACアダプタ	㉕ バッテリーパック変更 標準→大容量	FMCBAT01V	本体と同期	5,600	●	●	●	●	標準添付の標準バッテリー (3セル/49Wh) を大容量バッテリー (4セル/65Wh) に変更します。	
アプリケーション	㉖ Microsoft® Office Personal 2021追加 *1	FMCAPL066	本体と同期	42,500	●	●	●	●	Microsoft® Office Personal 2021を追加します。	
	㉗ Microsoft® Office Home & Business 2021追加 *1	FMCAPL067	本体と同期	48,100	●	●	●	●	Microsoft® Office Home & Business 2021を追加します。	
	㉘ Microsoft® Office Professional 2021追加 *1	FMCAPL068	本体と同期	128,800	●	●	●	●	Microsoft® Office Professional 2021を追加します。	
リカバリメディア	㉙ リカバリデータディスク+ドライバズディスク追加 *1*2	FMCRRD1XL	本体と同期	3,300	●	—	●	—	Windows 11 Pro (64bit) 用のリカバリディスクセットを添付します。 【Secured-core PC対応モデルのみ選択可能】	
	㉚ リカバリデータディスク+ドライバズディスク追加 *1*2	FMCRRD1XM	本体と同期	3,300	—	●	●	—	Windows 11 Pro (64bit) 用のリカバリディスクセットを添付します。 【Thunderbolt™ 4対応モデルのみ選択可能】	
	㉛ リカバリデータディスク+ドライバズディスク追加 *1*2	FMCRRD1XN	本体と同期	3,300	—	●	—	●	Windows 10 Pro (64bit) (Windows 11 Proダウンロード) 用のリカバリディスクセットを添付します。 ※Windows 11 Proリカバリディスクは標準添付。 【Thunderbolt™ 4対応モデルのみ選択可能】	
オプション添付品	㉜ プライバシーフィルター添付	FMCACC04P	本体と同期	16,200	●	●	●	●	覗き見防止用プライバシーフィルター。 【タッチパネル非搭載モデルのみ選択可能】	
保証拡張	㉝ PC Sustainability Support Service Basic (ノートパソコン用) 3年 *1	FMCNSUF31	本体と同期	55,000	●	●	●	●	予兆保守サービス、Basic版、3年間	
	㉞ PC Sustainability Support Service Basic (ノートパソコン用) 4年 *1	FMCNSUF41	本体と同期	66,000	●	●	●	●	予兆保守サービス、Basic版、4年間	
	㉟ PC Sustainability Support Service Basic (ノートパソコン用) 5年 *1	FMCNSUF51	本体と同期	80,000	●	●	●	●	予兆保守サービス、Basic版、5年間	
	㊱ PC Sustainability Support Service Premium (ノートパソコン用) 3年 *1	FMCNSUG31	本体と同期	66,000	●	●	●	●	予兆保守サービス、Premium版、3年間	
	㊲ PC Sustainability Support Service Premium (ノートパソコン用) 4年 *1	FMCNSUG41	本体と同期	83,000	●	●	●	●	予兆保守サービス、Premium版、4年間	
	㊳ PC Sustainability Support Service Premium (ノートパソコン用) 5年 *1	FMCNSUG51	本体と同期	100,000	●	●	●	●	予兆保守サービス、Premium版、5年間	
	㊴ 保証拡張 (3年間パーツ保証+1年目翌営業日訪問修理) *1	FMCNSUP04J	本体と同期	3,100	●	●	●	●	標準保証 (1年間引取修理) を1年目翌営業日以降訪問修理 & 3年間パーツ保証に拡張します。保証拡張 (3年間パーツ保証+1年目翌営業日以降訪問修理) 規定の書面を同梱。	
	㊵ 保証延長パック (3年間翌営業日以降訪問修理)	FMCNSUB31	本体と同期	14,000	●	●	●	●	標準保証 (1年間引取修理) を3年間翌営業日以降訪問修理 & 3年間パーツ保証に延長します。	
	㊶ 保証延長パック (4年間翌営業日以降訪問修理)	FMCNSUB41	本体と同期	22,000	●	●	●	●	標準保証 (1年間引取修理) を4年間翌営業日以降訪問修理 & 4年間パーツ保証に延長します。	
	㊷ 保証延長パック (5年間翌営業日以降訪問修理)	FMCNSUB51	本体と同期	33,000	●	●	●	●	標準保証 (1年間引取修理) を5年間翌営業日以降訪問修理 & 5年間パーツ保証に延長します。	
	㊸ 保証延長パック (3年間引取修理)	FMCNSUC31	本体と同期	13,000	●	●	●	●	標準保証 (1年間引取修理) を3年間引取修理 & 3年間パーツ保証に延長します。	
㊹ 保証延長パック (4年間引取修理)	FMCNSUC41	本体と同期	20,000	●	●	●	●	標準保証 (1年間引取修理) を4年間引取修理 & 4年間パーツ保証に延長します。		
㊺ 保証延長パック (5年間引取修理)	FMCNSUC51	本体と同期	29,000	●	●	●	●	標準保証 (1年間引取修理) を5年間引取修理 & 5年間パーツ保証に延長します。		

注) 前ページにて別途注釈がある場合を除き、選択できるカスタムメイドオプションは、各項目につき1点のみです。複数の選択はできません。また、カスタムメイドオプションの単独出荷はできません (購入後の変更・追加はできません)。  
 \*1) 単体オプション品のご用意が無いため、本体ご購入後は一切組み込み・変更ができなくなってしまうメニューです。必要のある場合は本体ご注文時に同時にご注文ください。  
 \*2) 再セットアップ用のリカバリイメージはストレージ内に格納されています。リカバリイメージとリカバリデータディスクについての詳細はP3をご確認ください。  
 マニュアル (製品ガイド) は富士通製品情報ページ (https://jp.fujitsu.com/platform/pc/) にて提供しております。  
 \*別売の運用・保守サービス「SupportDesk」をご用意しております。詳しくはP45~P48をご覧ください。

A4 LIFEBOOK U6312/K

13.3 型スリムモバイル



各変更/追加メニュー①~④の型名/価格等詳細につきましては「**変更/追加オプション型名・価格一覧**」をご確認ください。

【 部分の構成パターンに対して、カスタムメイドで仕様の変更・追加が可能です。】

型名	希望小売価格 (円、税別)	提供時期	OS	CPU	液晶/カメラ/ マイク	メモリ	ストレージ	光学 ドライブ	セキュリティ	ポインティング デバイス	キーボード	通信	バッテリー/ ACアダプタ	アプリケー ション	リカバリ メディア	オプション 添付品	保証拡張
FMVU58053	324,800	2022. 10/中	Windows11 Pro (64bit) *7	インテル® Core™ i5-1245U	13.3型フルHD	4GB (4GB×1)	暗号化機能付 フラッシュ メモリ (DRAM-less SSD/ PCIe NVMe) 256GB *5	-	セキュリティ チップ (TPM 2.0) 標準搭載	フラット ポイント	JIS配列キー ボード (アインレー ションキー ボード)	LAN (1000BASE-T) + 802.11 ax 無線LAN + Bluetooth *1	標準 バッテリー &標準 Type-C ACアダプタ (65W)	-	-	-	標準保証 1年パーツ 保証 + 1年引取 修理
FMVU58054	326,600		Windows10 Pro (64bit) *3*6 (Windows 11ダウングレード)														
FMVU58051	302,400		Windows11 Pro (64bit) *7														
FMVU58052	304,200		Windows10 Pro (64bit) *3*6 (Windows 11ダウングレード)														
FMVU58057	320,300		Windows11 Pro (64bit) *7	インテル® Core™ i5-1235U	13.3型フルHD	4GB (4GB×1)	暗号化機能付 フラッシュ メモリ (DRAM-less SSD/ PCIe NVMe) 256GB *5	-	セキュリティ チップ (TPM 2.0) 標準搭載	フラット ポイント	JIS配列キー ボード (アインレー ションキー ボード)	LAN (1000BASE-T) + 802.11 ax 無線LAN + Bluetooth *1	標準 バッテリー &標準 Type-C ACアダプタ (65W)	-	-	-	
FMVU58058	322,100		Windows10 Pro (64bit) *3*6 (Windows 11ダウングレード)														
FMVU58055	297,900		Windows11 Pro (64bit) *7														
FMVU58056	299,700		Windows10 Pro (64bit) *3*6 (Windows 11ダウングレード)	インテル® Core™ i3-1215U	13.3型フルHD	4GB (4GB×1)	暗号化機能付 フラッシュ メモリ (DRAM-less SSD/ PCIe NVMe) 256GB *5	-	セキュリティ チップ (TPM 2.0) 標準搭載	フラット ポイント	JIS配列キー ボード (アインレー ションキー ボード)	LAN (1000BASE-T) + 802.11 ax 無線LAN + Bluetooth *1	標準 バッテリー &標準 Type-C ACアダプタ (65W)	-	-	-	
FMVU5805B	299,700		Windows11 Pro (64bit) *7														
FMVU5805C	301,500		Windows10 Pro (64bit) *3*6 (Windows 11ダウングレード)	インテル® Core™ i3-1215U	13.3型フルHD	4GB (4GB×1)	暗号化機能付 フラッシュ メモリ (DRAM-less SSD/ PCIe NVMe) 256GB *5	-	セキュリティ チップ (TPM 2.0) 標準搭載	フラット ポイント	JIS配列キー ボード (アインレー ションキー ボード)	LAN (1000BASE-T) + 802.11 ax 無線LAN + Bluetooth *1	標準 バッテリー &標準 Type-C ACアダプタ (65W)	-	-	-	
FMVU58059	277,300		Windows11 Pro (64bit) *7														
FMVU5805A	279,100		Windows10 Pro (64bit) *3*6 (Windows 11ダウングレード)	インテル® Celeron® 7305	13.3型フルHD	4GB (4GB×1)	暗号化機能付 フラッシュ メモリ (DRAM-less SSD/ PCIe NVMe) 256GB *5	-	セキュリティ チップ (TPM 2.0) 標準搭載	フラット ポイント	JIS配列キー ボード (アインレー ションキー ボード)	LAN (1000BASE-T) + 802.11 ax 無線LAN + Bluetooth *1	標準 バッテリー &標準 Type-C ACアダプタ (65W)	-	-	-	
FMVU5805F	263,000		Windows11 Pro (64bit) *7														
FMVU5805G	264,800		Windows10 Pro (64bit) *3*6 (Windows 11ダウングレード)	インテル® Celeron® 7305	13.3型フルHD	4GB (4GB×1)	暗号化機能付 フラッシュ メモリ (DRAM-less SSD/ PCIe NVMe) 256GB *5	-	セキュリティ チップ (TPM 2.0) 標準搭載	フラット ポイント	JIS配列キー ボード (アインレー ションキー ボード)	LAN (1000BASE-T) + 802.11 ax 無線LAN + Bluetooth *1	標準 バッテリー &標準 Type-C ACアダプタ (65W)	-	-	-	
FMVU5805D	240,600	Windows11 Pro (64bit) *7															
FMVU5805E	242,400	Windows10 Pro (64bit) *3*6 (Windows 11ダウングレード)															

U6312/Kのカスタムメイド

【フルHD搭載 モデルのみ 選択可能】	① 8GB (4GB×2) +56,000円	② 16GB (8GB×2) +151,200円	③ 32GB (16GB×2) +302,400円	④ 32GB (32GB×1) *2 +302,400円	⑤ 64GB (32GB×2) *2 +540,000円
Webカメラ (顔認証対応) &マイク追加	+8,000円	+151,200円	+302,400円	+302,400円	+540,000円
【HD搭載モデル のみ選択可能】	⑥ 8GB (4GB×2) +56,000円	⑦ 16GB (8GB×2) +151,200円	⑧ 32GB (16GB×2) +302,400円	⑨ 32GB (32GB×1) *2 +302,400円	⑩ 64GB (32GB×2) *2 +540,000円
⑪ 8GB (4GB×2) +56,000円	⑫ 16GB (8GB×2) +151,200円	⑬ 32GB (16GB×2) +302,400円	⑭ 32GB (32GB×1) *2 +302,400円	⑮ 64GB (32GB×2) *2 +540,000円	
⑯ 8GB (4GB×2) +56,000円	⑰ 16GB (8GB×2) +151,200円	⑱ 32GB (16GB×2) +302,400円	⑲ 32GB (32GB×1) *2 +302,400円	⑳ 64GB (32GB×2) *2 +540,000円	
⑳ 8GB (4GB×2) +56,000円	㉑ 16GB (8GB×2) +151,200円	㉒ 32GB (16GB×2) +302,400円	㉓ 32GB (32GB×1) *2 +302,400円	㉔ 64GB (32GB×2) *2 +540,000円	
㉕ 8GB (4GB×2) +56,000円	㉖ 16GB (8GB×2) +151,200円	㉗ 32GB (16GB×2) +302,400円	㉘ 32GB (32GB×1) *2 +302,400円	㉙ 64GB (32GB×2) *2 +540,000円	
㉚ 8GB (4GB×2) +56,000円	㉛ 16GB (8GB×2) +151,200円	㉜ 32GB (16GB×2) +302,400円	㉝ 32GB (32GB×1) *2 +302,400円	㉞ 64GB (32GB×2) *2 +540,000円	
㉟ 8GB (4GB×2) +56,000円	㊱ 16GB (8GB×2) +151,200円	㊲ 32GB (16GB×2) +302,400円	㊳ 32GB (32GB×1) *2 +302,400円	㊴ 64GB (32GB×2) *2 +540,000円	
㊵ 8GB (4GB×2) +56,000円	㊶ 16GB (8GB×2) +151,200円	㊷ 32GB (16GB×2) +302,400円	㊸ 32GB (32GB×1) *2 +302,400円	㊹ 64GB (32GB×2) *2 +540,000円	
㊺ 8GB (4GB×2) +56,000円	㊻ 16GB (8GB×2) +151,200円	㊼ 32GB (16GB×2) +302,400円	㊽ 32GB (32GB×1) *2 +302,400円	㊾ 64GB (32GB×2) *2 +540,000円	
㊿ 8GB (4GB×2) +56,000円	㋀ 16GB (8GB×2) +151,200円	㋁ 32GB (16GB×2) +302,400円	㋂ 32GB (32GB×1) *2 +302,400円	㋃ 64GB (32GB×2) *2 +540,000円	
㋄ 8GB (4GB×2) +56,000円	㋅ 16GB (8GB×2) +151,200円	㋆ 32GB (16GB×2) +302,400円	㋇ 32GB (32GB×1) *2 +302,400円	㋈ 64GB (32GB×2) *2 +540,000円	
㋉ 8GB (4GB×2) +56,000円	㋊ 16GB (8GB×2) +151,200円	㋋ 32GB (16GB×2) +302,400円	㋌ 32GB (32GB×1) *2 +302,400円	㋍ 64GB (32GB×2) *2 +540,000円	
㋎ 8GB (4GB×2) +56,000円	㋏ 16GB (8GB×2) +151,200円	㋐ 32GB (16GB×2) +302,400円	㋑ 32GB (32GB×1) *2 +302,400円	㋒ 64GB (32GB×2) *2 +540,000円	
㋓ 8GB (4GB×2) +56,000円	㋔ 16GB (8GB×2) +151,200円	㋕ 32GB (16GB×2) +302,400円	㋖ 32GB (32GB×1) *2 +302,400円	㋗ 64GB (32GB×2) *2 +540,000円	
㋘ 8GB (4GB×2) +56,000円	㋙ 16GB (8GB×2) +151,200円	㋚ 32GB (16GB×2) +302,400円	㋛ 32GB (32GB×1) *2 +302,400円	㋜ 64GB (32GB×2) *2 +540,000円	
㋝ 8GB (4GB×2) +56,000円	㋞ 16GB (8GB×2) +151,200円	㋟ 32GB (16GB×2) +302,400円	㋠ 32GB (32GB×1) *2 +302,400円	㋡ 64GB (32GB×2) *2 +540,000円	
㋢ 8GB (4GB×2) +56,000円	㋣ 16GB (8GB×2) +151,200円	㋤ 32GB (16GB×2) +302,400円	㋥ 32GB (32GB×1) *2 +302,400円	㋦ 64GB (32GB×2) *2 +540,000円	
㋧ 8GB (4GB×2) +56,000円	㋨ 16GB (8GB×2) +151,200円	㋩ 32GB (16GB×2) +302,400円	㋪ 32GB (32GB×1) *2 +302,400円	㋫ 64GB (32GB×2) *2 +540,000円	
㋬ 8GB (4GB×2) +56,000円	㋭ 16GB (8GB×2) +151,200円	㋮ 32GB (16GB×2) +302,400円	㋯ 32GB (32GB×1) *2 +302,400円	㋰ 64GB (32GB×2) *2 +540,000円	
㋱ 8GB (4GB×2) +56,000円	㋲ 16GB (8GB×2) +151,200円	㋳ 32GB (16GB×2) +302,400円	㋴ 32GB (32GB×1) *2 +302,400円	㋵ 64GB (32GB×2) *2 +540,000円	
㋶ 8GB (4GB×2) +56,000円	㋷ 16GB (8GB×2) +151,200円	㋸ 32GB (16GB×2) +302,400円	㋹ 32GB (32GB×1) *2 +302,400円	㋺ 64GB (32GB×2) *2 +540,000円	
㋻ 8GB (4GB×2) +56,000円	㋼ 16GB (8GB×2) +151,200円	㋽ 32GB (16GB×2) +302,400円	㋾ 32GB (32GB×1) *2 +302,400円	㋿ 64GB (32GB×2) *2 +540,000円	
㌀ 8GB (4GB×2) +56,000円	㌁ 16GB (8GB×2) +151,200円	㌂ 32GB (16GB×2) +302,400円	㌃ 32GB (32GB×1) *2 +302,400円	㌄ 64GB (32GB×2) *2 +540,000円	
㌅ 8GB (4GB×2) +56,000円	㌆ 16GB (8GB×2) +151,200円	㌇ 32GB (16GB×2) +302,400円	㌈ 32GB (32GB×1) *2 +302,400円	㌉ 64GB (32GB×2) *2 +540,000円	
㌊ 8GB (4GB×2) +56,000円	㌋ 16GB (8GB×2) +151,200円	㌌ 32GB (16GB×2) +302,400円	㌍ 32GB (32GB×1) *2 +302,400円	㌎ 64GB (32GB×2) *2 +540,000円	
㌏ 8GB (4GB×2) +56,000円	㌐ 16GB (8GB×2) +151,200円	㌑ 32GB (16GB×2) +302,400円	㌒ 32GB (32GB×1) *2 +302,400円	㌓ 64GB (32GB×2) *2 +540,000円	
㌔ 8GB (4GB×2) +56,000円	㌕ 16GB (8GB×2) +151,200円	㌖ 32GB (16GB×2) +302,400円	㌗ 32GB (32GB×1) *2 +302,400円	㌘ 64GB (32GB×2) *2 +540,000円	
㌙ 8GB (4GB×2) +56,000円	㌚ 16GB (8GB×2) +151,200円	㌛ 32GB (16GB×2) +302,400円	㌜ 32GB (32GB×1) *2 +302,400円	㌝ 64GB (32GB×2) *2 +540,000円	
㌞ 8GB (4GB×2) +56,000円	㌟ 16GB (8GB×2) +151,200円	㌠ 32GB (16GB×2) +302,400円	㌡ 32GB (32GB×1) *2 +302,400円	㌢ 64GB (32GB×2) *2 +540,000円	
㌣ 8GB (4GB×2) +56,000円	㌤ 16GB (8GB×2) +151,200円	㌥ 32GB (16GB×2) +302,400円	㌦ 32GB (32GB×1) *2 +302,400円	㌧ 64GB (32GB×2) *2 +540,000円	
㌨ 8GB (4GB×2) +56,000円	㌩ 16GB (8GB×2) +151,200円	㌪ 32GB (16GB×2) +302,400円	㌫ 32GB (32GB×1) *2 +302,400円	㌬ 64GB (32GB×2) *2 +540,000円	
㌭ 8GB (4GB×2) +56,000円	㌮ 16GB (8GB×2) +151,200円	㌯ 32GB (16GB×2) +302,400円	㌰ 32GB (32GB×1) *2 +302,400円	㌱ 64GB (32GB×2) *2 +540,000円	
㌲ 8GB (4GB×2) +56,000円	㌳ 16GB (8GB×2) +151,200円	㌴ 32GB (16GB×2) +302,400円	㌵ 32GB (32GB×1) *2 +302,400円	㌶ 64GB (32GB×2) *2 +540,000円	
㌷ 8GB (4GB×2) +56,000円	㌸ 16GB (8GB×2) +151,200円	㌹ 32GB (16GB×2) +302,400円	㌺ 32GB (32GB×1) *2 +302,400円	㌻ 64GB (32GB×2) *2 +540,000円	
㌼ 8GB (4GB×2) +56,000円	㌽ 16GB (8GB×2) +151,200円	㌾ 32GB (16GB×2) +302,400円	㌿ 32GB (32GB×1) *2 +302,400円	㍀ 64GB (32GB×2) *2 +540,000円	
㍁ 8GB (4GB×2) +56,000円	㍂ 16GB (8GB×2) +151,200円	㍃ 32GB (16GB×2) +302,400円	㍄ 32GB (32GB×1) *2 +302,400円	㍅ 64GB (32GB×2) *2 +540,000円	
㍆ 8GB (4GB×2) +56,000円	㍇ 16GB (8GB×2) +151,200円	㍈ 32GB (16GB×2) +302,400円	㍉ 32GB (32GB×1) *2 +302,400円	㍊ 64GB (32GB×2) *2 +540,000円	
㍋ 8GB (4GB×2) +56,000円	㍌ 16GB (8GB×2) +151,200円	㍍ 32GB (16GB×2) +302,400円	㍎ 32GB (32GB×1) *2 +302,400円	㍏ 64GB (32GB×2) *2 +540,000円	
㍐ 8GB (4GB×2) +56,000円	㍑ 16GB (8GB×2) +151,200円	㍒ 32GB (16GB×2) +302,400円	㍓ 32GB (32GB×1) *2 +302,400円	㍔ 64GB (32GB×2) *2 +540,000円	
㍕ 8GB (4GB×2) +56,000円	㍖ 16GB (8GB×2) +151,200円	㍗ 32GB (16GB×2) +302,400円	㍘ 32GB (32GB×1) *2 +302,400円	㍙ 64GB (32GB×2) *2 +540,000円	
㍚ 8GB (4GB×2) +56,000円	㍛ 16GB (8GB×2) +151,200円	㍜ 32GB (16GB×2) +302,400円	㍝ 32GB (32GB×1) *2 +302,400円	㍞ 64GB (32GB×2) *2 +540,000円	
㍟ 8GB (4GB×2) +56,000円	㍠ 16GB (8GB×2) +151,200円	㍡ 32GB (16GB×2) +302,400円	㍢ 32GB (32GB×1) *2 +302,400円	㍣ 64GB (32GB×2) *2 +540,000円	
㍤ 8GB (4GB×2) +56,000円	㍥ 16GB (8GB×2) +151,200円	㍦ 32GB (16GB×2) +302,400円	㍧ 32GB (32GB×1) *2 +302,400円	㍨ 64GB (32GB×2) *2 +540,000円	
㍩ 8GB (4GB×2) +56,000円	㍪ 16GB (8GB×2) +151,200円	㍫ 32GB (16GB×2) +302,400円	㍬ 32GB (32GB×1) *2 +302,400円	㍭ 64GB (32GB×2) *2 +540,000円	
㍮ 8GB (4GB×2) +56,000円	㍯ 16GB (8GB×2) +151,200円	㍰ 32GB (16GB×2) +302,400円	㍱ 32GB (32GB×1) *2 +302,400円	㍲ 64GB (32GB×2) *2 +540,000円	
㍳ 8GB (4GB×2) +56,000円	㍴ 16GB (8GB×2) +151,200円	㍵ 32GB (16GB×2) +302,400円	㍶ 32GB (32GB×1) *2 +302,400円	㍷ 64GB (32GB×2) *2 +540,000円	
㍸ 8GB (4GB×2) +56,000円	㍹ 16GB (8GB×2) +151,200円	㍺ 32GB (16GB×2) +302,400円	㍻ 32GB (32GB×1) *2 +302,400円	㍼ 64GB (32GB×2) *2 +540,000円	
㍽ 8GB (4GB×2) +56,000円	㍾ 16GB (8GB×2) +151,200円	㍿ 32GB (16GB×2) +302,400円	㎀ 32GB (32GB×1) *2 +302,400円	㎁ 64GB (32GB×2) *2 +540,000円	
㎂ 8GB (4GB×2) +56,000円	㎃ 16GB (8GB×2) +151,200円	㎄ 32GB (16GB×2) +302,400円	㎅ 32GB (32GB×1) *2 +302,400円	㎆ 64GB (32GB×2) *2 +540,000円	
㎇ 8GB (4GB×2) +56,000円	㎈ 16GB (8GB×2) +151,200円	㎉ 32GB (16GB×2) +302,400円	㎊ 32GB (32GB×1) *2 +302,400円	㎋ 64GB (32GB×2) *2 +540,000円	
㎌ 8GB (4GB×2) +56,000円	㎍ 16GB (8GB×2) +151,200円	㎎ 32GB (16GB×2) +302,400円	㎏ 32GB (32GB×1) *2 +302,400円	㎐ 64GB (32GB×2) *2 +540,000円	
㎑ 8GB (4GB×2) +56,000円	㎒ 16GB (8GB×2) +151,200円	㎓ 32GB (16GB×2) +302,400円	㎔ 32GB (32GB×1) *2 +302,400円	㎕ 64GB (32GB×2) *2 +540,000円	
㎖ 8GB (4GB×2) +56,000円	㎗ 16GB (8GB×2) +151,200円	㎘ 32GB (16GB×2) +302,400円	㎙ 32GB (32GB×1) *2 +302,400円	㎚ 64GB (32GB×2) *2 +540,000円	
㎛ 8GB (4GB×2) +56,000円	㎜ 16GB (8GB×2) +151,200円	㎝ 32GB (16GB×2) +302,400円	㎞ 32GB (32GB×1) *2 +302,400円	㎟ 64GB (32GB×2) *2 +540,000円	
㎠ 8GB (4GB×2) +56,000円	㎡ 16GB (8GB×2) +151,200円	㎢ 32GB (16GB×2) +302,400円	㎣ 32GB (32GB×1) *2 +302,400円	㎤ 64GB (32GB×2) *2 +540,000円	
㎥ 8GB (4GB×2) +56,000円	㎦ 16GB (8GB×2) +151,200円	㎧ 32GB (16GB×2) +302,400円	㎨ 32GB (32GB×1) *2 +302,400円	㎩ 64GB (32GB×2) *2 +540,000円	
㎪ 8GB (4GB×2) +56,000円	㎫ 16GB (8GB×2) +151,200円	㎬ 32GB (16GB×2) +302,400円	㎭ 32GB (32GB×1		



■変更/追加オプション 型名・価格一覧

項目	品名	型名	提供時期	希望小売価格 (円、税別)	プリインストールOS		備考	
					Windows 11 Pro (64bit)	Windows 10 Pro (64bit) (Windows 11 Pro ダウンロード)		
液晶/カメラ/マイク	① Webカメラ (顔認証対応) & マイク追加 *1	FMCLCD0MF	本体と同期	8,000	●	●	Webカメラ (Windows Hello 顔認証対応) とマイクを追加します。 【フルHD搭載モデルのみ選択可能】	
	② Webカメラ (顔認証対応) & マイク追加 *1	FMCLCD0ME	本体と同期	8,000	●	●	Webカメラ (Windows Hello 顔認証対応) とマイクを追加します。 【HD搭載モデルのみ選択可能】	
メモリ	③ メモリ変更4GB→8GB (4GB×2/DDR4 SDRAM)	FMCMEM0KB	本体と同期	56,000	●	●	本体のメモリ構成を8GB (4GB×2) に変更します。 本体の空きスロットは0です。 【Core i5-1245U/Core i5-1235U搭載モデルのみ選択可能】	
	④ メモリ変更4GB→8GB (4GB×2/DDR4 SDRAM)	FMCMEM0KA	本体と同期	56,000	●	●	本体のメモリ構成を8GB (4GB×2) に変更します。 本体の空きスロットは0です。 【Core i3-1215U/Celeron 7305搭載モデルのみ選択可能】	
	⑤ メモリ変更4GB→8GB (8GB×1/DDR4 SDRAM)	FMCMEM0KC	本体と同期	56,000	●	●	本体のメモリ構成を8GB (8GB×1) に変更します。 本体の空きスロットは1です。	
	⑥ メモリ変更4GB→16GB (8GB×2/DDR4 SDRAM)	FMCMEM0KE	本体と同期	151,200	●	●	本体のメモリ構成を16GB (8GB×2) に変更します。 本体の空きスロットは0です。 【Core i5-1245U/Core i5-1235U搭載モデルのみ選択可能】	
	⑦ メモリ変更4GB→16GB (8GB×2/DDR4 SDRAM)	FMCMEM0KD	本体と同期	151,200	●	●	本体のメモリ構成を16GB (8GB×2) に変更します。 本体の空きスロットは0です。 【Core i3-1215U/Celeron 7305搭載モデルのみ選択可能】	
	⑧ メモリ変更4GB→16GB (16GB×1/DDR4 SDRAM)	FMCMEM0KF	本体と同期	151,200	●	●	本体のメモリ構成を16GB (16GB×1) に変更します。 本体の空きスロットは1です。	
	⑨ メモリ変更4GB→32GB (16GB×2/DDR4 SDRAM)	FMCMEM0KH	本体と同期	302,400	●	●	本体のメモリ構成を32GB (16GB×2) に変更します。 本体の空きスロットは0です。 【Core i5-1245U/Core i5-1235U搭載モデルのみ選択可能】	
	⑩ メモリ変更4GB→32GB (16GB×2/DDR4 SDRAM)	FMCMEM0KG	本体と同期	302,400	●	●	本体のメモリ構成を32GB (16GB×2) に変更します。 本体の空きスロットは0です。 【Core i3-1215U/Celeron 7305搭載モデルのみ選択可能】	
	⑪ メモリ変更4GB→32GB (32GB×1/DDR4 SDRAM)	FMCMEM0KJ	本体と同期	302,400	●	●	本体のメモリ構成を32GB (32GB×1) に変更します。 本体の空きスロットは1です。	
	⑫ メモリ変更4GB→64GB (32GB×2/DDR4 SDRAM)	FMCMEM0KL	本体と同期	540,000	●	●	本体のメモリ構成を64GB (32GB×2) に変更します。 本体の空きスロットは0です。 【Core i5-1245U/Core i5-1235U搭載モデルのみ選択可能】	
	⑬ メモリ変更4GB→64GB (32GB×2/DDR4 SDRAM)	FMCMEM0KK	本体と同期	540,000	●	●	本体のメモリ構成を64GB (32GB×2) に変更します。 本体の空きスロットは0です。 【Core i3-1215U/Celeron 7305搭載モデルのみ選択可能】	
	ストレージ	⑭ SSD変更暗号化機能付フラッシュメモリ (DRAM-less SSD/PCIe NVMe) 256GB→暗号化機能付フラッシュメモリ (DRAM-less SSD/PCIe NVMe) 512GB *1	FMCHDD15T	本体と同期	56,000	●	●	標準のSSD変更暗号化機能付フラッシュメモリ (DRAM-less SSD/PCIe NVMe) 256GBを暗号化機能付フラッシュメモリ (DRAM-less SSD/PCIe NVMe) 512GBに変更します。 Opalには対応していません。
		⑮ SSD変更暗号化機能付フラッシュメモリ (DRAM-less SSD/PCIe NVMe) 256GB→暗号化機能付フラッシュメモリ (DRAM-less SSD/PCIe NVMe) 1TB *1	FMCHDD15V	本体と同期	151,200	●	●	標準のSSD変更暗号化機能付フラッシュメモリ (DRAM-less SSD/PCIe NVMe) 256GBを暗号化機能付フラッシュメモリ (DRAM-less SSD/PCIe NVMe) 1TBに変更します。 Opalには対応していません。
⑯ SSD変更暗号化機能付フラッシュメモリ (DRAM-less SSD/PCIe NVMe) 256GB→暗号化機能付フラッシュメモリ (SSD/PCIe NVMe) 512GB *1		FMCHDD15W	本体と同期	61,600	●	●	標準のSSD変更暗号化機能付フラッシュメモリ (DRAM-less SSD/PCIe NVMe) 256GBを暗号化機能付フラッシュメモリ (SSD/PCIe NVMe) 512GBに変更します。 Opalには対応していません。	
⑰ SSD変更暗号化機能付フラッシュメモリ (DRAM-less SSD/PCIe NVMe) 256GB→暗号化機能付フラッシュメモリ (SSD/PCIe NVMe) 1TB *1		FMCHDD15X	本体と同期	156,800	●	●	標準のSSD変更暗号化機能付フラッシュメモリ (DRAM-less SSD/PCIe NVMe) 256GBを暗号化機能付フラッシュメモリ (SSD/PCIe NVMe) 1TBに変更します。 Opalには対応していません。	
セキュリティ	⑱ スマートカードスロット追加 *1	FMCSEC109	本体と同期	9,400	●	●	スマートカードを追加します。	
	⑲ Portshutter Premium AttacheCase追加	FMCSEC0Y1	本体と同期	10,900	●	●	秘密分散ソフト。重要な持ち出しデータを本体ストレージと媒体 (スマートフォン or USBメモリ) に分散格納することにより、紛失・盗難時の情報流出を抑制します。	
ポインティングデバイス	⑳ マウス添付 (光学式)	FMCPTD01X	本体と同期	3,400	●	●	USB接続の光学式マウス (スクロール機能付、FMV-MO316同等品) を添付します。	
	㉑ マウス添付 (レーザー式)	FMCPTD01Y	本体と同期	5,800	●	●	USB接続のレーザー式小型マウス (スクロール機能付、FMV-MO506同等品) を添付します。	
バッテリー / ACアダプタ	㉒ バッテリー/パック変更 標準→大容量	FMCBAT01T	本体と同期	5,600	●	●	標準添付の標準バッテリー (2セル/32Wh) を大容量バッテリー (4セル/60Wh) に変更します。	
アプリケーション	㉓ Microsoft Office Personal 2021追加 *1	FMCAPL066	本体と同期	42,500	●	●	Microsoft® Office Personal 2021を追加します。	
	㉔ Microsoft Office Home & Business 2021追加 *1	FMCAPL067	本体と同期	48,100	●	●	Microsoft® Office Home & Business 2021を追加します。	
	㉕ Microsoft Office Professional 2021追加 *1	FMCAPL068	本体と同期	128,800	●	●	Microsoft® Office Professional 2021を追加します。	
リカバリメディア	㉖ リカバリデータディスク+ドライバズディスク追加 *1*2	FMCRRD1XR	本体と同期	3,300	●	—	Windows 11 Pro (64bit) 用のリカバリディスクセットを添付します。	
	㉗ リカバリデータディスク+ドライバズディスク追加 *1*2	FMCRRD1XS	本体と同期	3,300	—	●	Windows 10 Pro (64bit) (Windows 11 Proダウンロード) 用のリカバリディスクセットを添付します。 ※Windows 11 Proリカバリディスクは標準添付。	
オプション添付品	㉘ プライバシーフィルター添付	FMCACC03N	本体と同期	15,100	●	●	覗き見防止用プライバシーフィルター。	
	㉙ PC Sustainability Support Service Basic (ノートパソコン用) 3年 *1	FMCNSUF31	本体と同期	55,000	●	●	予兆保守サービス、Basic版、3年間	
	㉚ PC Sustainability Support Service Basic (ノートパソコン用) 4年 *1	FMCNSUF41	本体と同期	66,000	●	●	予兆保守サービス、Basic版、4年間	
	㉛ PC Sustainability Support Service Basic (ノートパソコン用) 5年 *1	FMCNSUF51	本体と同期	80,000	●	●	予兆保守サービス、Basic版、5年間	
	㉜ PC Sustainability Support Service Premium (ノートパソコン用) 3年 *1	FMCNSUG31	本体と同期	66,000	●	●	予兆保守サービス、Premium版、3年間	
	㉝ PC Sustainability Support Service Premium (ノートパソコン用) 4年 *1	FMCNSUG41	本体と同期	83,000	●	●	予兆保守サービス、Premium版、4年間	
	㉞ PC Sustainability Support Service Premium (ノートパソコン用) 5年 *1	FMCNSUG51	本体と同期	100,000	●	●	予兆保守サービス、Premium版、5年間	
	㉟ 保証拡張 (3年間パーツ保証+1年目翌営業日訪問修理) *1	FMCNSUP04J	本体と同期	3,100	●	●	標準保証 (1年間引取修理) を1年目翌営業日以降訪問修理&3年間パーツ保証に拡張します。保証拡張 (3年間パーツ保証+1年目翌営業日以降訪問修理) 規定の書面を同梱。	
	㊱ 保証延長パック (3年間翌営業日以降訪問修理)	FMCNSUB31	本体と同期	14,000	●	●	標準保証 (1年間引取修理) を3年間翌営業日以降訪問修理&3年間パーツ保証に延長します。	
	㊲ 保証延長パック (4年間翌営業日以降訪問修理)	FMCNSUB41	本体と同期	22,000	●	●	標準保証 (1年間引取修理) を4年間翌営業日以降訪問修理&4年間パーツ保証に延長します。	
	㊳ 保証延長パック (5年間翌営業日以降訪問修理)	FMCNSUB51	本体と同期	33,000	●	●	標準保証 (1年間引取修理) を5年間翌営業日以降訪問修理&5年間パーツ保証に延長します。	
	㊴ 保証延長パック (3年間引取修理)	FMCNSUC31	本体と同期	13,000	●	●	標準保証 (1年間引取修理) を3年間引取修理&3年間パーツ保証に延長します。	
	㊵ 保証延長パック (4年間引取修理)	FMCNSUC41	本体と同期	20,000	●	●	標準保証 (1年間引取修理) を4年間引取修理&4年間パーツ保証に延長します。	
	㊶ 保証延長パック (5年間引取修理)	FMCNSUC51	本体と同期	29,000	●	●	標準保証 (1年間引取修理) を5年間引取修理&5年間パーツ保証に延長します。	

注) 前ページにて別途注釈がある場合を除き、選択できるカスタムメイドオプションは、各項目につき1点のみです。複数の選択はできません。また、カスタムメイドオプションの単独出荷はできません (購入後の変更・追加はできません)。  
 \*1) 単体オプション品のご用意が無い場合、本体ご購入後は一切組み込み・変更ができなくなってしまうメニューです。必要のある場合は本体ご注文時に同時にご注文ください。  
 \*2) 再セットアップ用のリカバリイメージはストレージ内に格納されています。リカバリイメージとリカバリデータディスクについての詳細はP3をご確認ください。  
 マニュアル (製品ガイド) は富士通製品情報ページ (https://jp.fujitsu.com/platform/pc/) にて提供しております。  
 \*別売の運用・保守サービス「SupportDesk」をご用意しております。詳しくはP45~P48をご覧ください。

**A5** LIFEBOOK U9312/K

無線WAN (CLEARSURE 3G/LTE対応\*6) モデルあり

13.3型ウルトラ・スリムモバイル

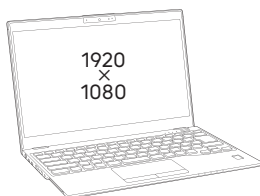

【  部分の構成パターンに対して、カスタムメイドで仕様の変更・追加が可能です。】

	型名	希望小売価格 (円、税別)	提供時期	OS	CPU	筐体カラー/顔 カメラ/マイク	メモリ	ストレージ	光学 ドライブ	セキュリティ	ポインティング デバイス	キーボード	通信	バッテリー/ ACアダプタ	アプリケー ション	リカバリ メディア	オプション 添付品	保証拡張	
標準モデル Thunderbolt™ 4対応モデル	FMVU49002	631,600	2022. 10/中	Windows 11 Pro (64bit) *12	インテル® Core™ i7-1265U	ブラック/ 13.3型フルHD (タッチパネル) & Webカメラ & マイク	8GB (オンボード)	暗号化 フラッシュ メモリ (SSD/PCIe NVMe) 512GB *7	—	—	フラット ポイント	JIS配列 キーボード (バック ライト 機能付 アイレ ションキ ーボード)	LAN (1000BASE-T) + 802.11 ax 無線LAN インテル® vPro® Enterprise プラットフォーム 対応 & Bluetooth *1	大容量 バッテリー & 標準 Type-C ACアダプタ (65W)	—	—	—	標準保証 1年/パーツ 保証 + 1年引取 修理	
	FMVU49001	607,000				ブラック/ 13.3型フルHD (タッチパネル) & Webカメラ & マイク													
	FMVU49004	552,100				インテル® Core™ i5-1245U													ブラック/ 13.3型フルHD (タッチパネル) & Webカメラ & マイク
	FMVU49003	527,500				ブラック/ 13.3型フルHD (タッチパネル) & Webカメラ & マイク													
	FMVU49033	546,200		Windows 11 Pro (64bit) *12	インテル® Core™ i7-1265U	ブラック/ 13.3型フルHD (タッチパネル) & Webカメラ & マイク	暗号化 フラッシュ メモリ (DRAM-less SSD/PCIe NVMe) 256GB *7	—	—	タッチ式 指紋センサー + セキュリ ティ チップ (TPM 2.0) 標準搭載	—	JIS配列 キーボード (アイレ ションキ ーボード)	LAN (1000BASE-T) + 802.11 ax 無線LAN + Bluetooth *1	大容量 バッテリー & 標準 Type-C ACアダプタ (45W)	—	—	—	標準 バッテリー & 標準 Type-C ACアダプタ (45W)	
	FMVU49034	548,000		Windows 10 Pro (64bit) *4*11 (Windows 11ダウングレード)		ブラック/ 13.3型フルHD													
	FMVU49031	516,000		Windows 11 Pro (64bit) *12		ブラック/ 13.3型フルHD													
	FMVU49032	517,800		Windows 10 Pro (64bit) *4*11 (Windows 11ダウングレード)		ブラック/ 13.3型フルHD													
	FMVU49023	410,700		Windows 11 Pro (64bit) *12	インテル® Core™ i5-1245U	ブラック/ 13.3型フルHD (タッチパネル) & Webカメラ & マイク	暗号化 フラッシュ メモリ (DRAM-less SSD/PCIe NVMe) 256GB *7	—	—	—	—	フラット ポイント	JIS配列 キーボード (アイレ ションキ ーボード)	LAN (1000BASE-T) + 802.11 ax 無線LAN + Bluetooth *1	大容量 バッテリー & 標準 Type-C ACアダプタ (45W)	—	—	—	標準 バッテリー & 標準 Type-C ACアダプタ (45W)
	FMVU49024	412,500		Windows 10 Pro (64bit) *4*11 (Windows 11ダウングレード)		ブラック/ 13.3型フルHD													
	FMVU49021	380,500		Windows 11 Pro (64bit) *12		ブラック/ 13.3型フルHD													
	FMVU49022	382,300		Windows 10 Pro (64bit) *4*11 (Windows 11ダウングレード)		ブラック/ 13.3型フルHD													
	FMVU49027	406,200		Windows 11 Pro (64bit) *12	インテル® Core™ i5-1235U	ブラック/ 13.3型フルHD (タッチパネル) & Webカメラ & マイク	暗号化 フラッシュ メモリ (DRAM-less SSD/PCIe NVMe) 256GB *7	—	—	—	—	フラット ポイント	JIS配列 キーボード (アイレ ションキ ーボード)	LAN (1000BASE-T) + 802.11 ax 無線LAN + Bluetooth *1	大容量 バッテリー & 標準 Type-C ACアダプタ (45W)	—	—	—	標準 バッテリー & 標準 Type-C ACアダプタ (45W)
	FMVU49028	408,000		Windows 10 Pro (64bit) *4*11 (Windows 11ダウングレード)		ブラック/ 13.3型フルHD													
	FMVU49025	376,000		Windows 11 Pro (64bit) *12		ブラック/ 13.3型フルHD													
	FMVU49026	377,800		Windows 10 Pro (64bit) *4*11 (Windows 11ダウングレード)		ブラック/ 13.3型フルHD													
	FMVU4902B	385,600		Windows 11 Pro (64bit) *12	インテル® Core™ i3-1215U	ブラック/ 13.3型フルHD (タッチパネル) & Webカメラ & マイク	暗号化 フラッシュ メモリ (DRAM-less SSD/PCIe NVMe) 256GB *7	—	—	—	—	フラット ポイント	JIS配列 キーボード (アイレ ションキ ーボード)	LAN (1000BASE-T) + 802.11 ax 無線LAN + Bluetooth *1	大容量 バッテリー & 標準 Type-C ACアダプタ (45W)	—	—	—	標準 バッテリー & 標準 Type-C ACアダプタ (45W)
	FMVU4902C	387,400		Windows 10 Pro (64bit) *4*11 (Windows 11ダウングレード)		ブラック/ 13.3型フルHD													
	FMVU49029	355,400		Windows 11 Pro (64bit) *12		ブラック/ 13.3型フルHD													
	FMVU4902A	357,200		Windows 10 Pro (64bit) *4*11 (Windows 11ダウングレード)		ブラック/ 13.3型フルHD													

▶▶▶ 本体・カスタムメイド型名・価格一覧

【 】 部分の構成パターンに対して、カスタムメイドで仕様の変更・追加が可能です。】

	型名	希望小売価格 (円、税別)	提供時期	OS	CPU	筐体カラー/顔面 カメラ	メモリ	ストレージ	光学 ドライブ	セキュリティ	ポインティング デバイス	キーボード	通信	バッテリー/ ACアダプタ	アプリケー ション	リカバリ メディア	オプション 添付品	保証拡張	
Evo™ & Securedcore PC搭載型機種名 ■標準型(A) (標準) 11インチ	FMVU49006	678,800	2022. 10/中	Windows 11 Pro (64bit) *12	インテル® Core™ i7-1265U	ブラック/ 13.3型フルHD (タッチパネル) & Webカメラ & マイク	8GB (オンボード)	暗号化 フラッシュ メモリ (SSD/PCIe NVMe) 512GB *7	—	—	—	JIS配列 キーボード (バック ライト 機能付 アイレ ションキ ャード)	LAN (1000BASE-T) + 802.11 ax 無線LAN インテル® vPro® Enterprise プラットフォーム 対応 + Bluetooth + 無線WAN(LTE) *1*6	大容量 バッテリー & 標準 Type-C ACアダプタ (65W)	—	—	—	標準保証 1年/パーツ 保証 + 1年引取 修理	
	FMVU49005	654,200																	
	FMVU49008	599,300																	
	FMVU49007	574,700																	
	FMVU49037	593,400		Windows 11 Pro (64bit) *12	インテル® Core™ i7-1265U	ブラック/ 13.3型フルHD (タッチパネル) & Webカメラ & マイク	8GB (オンボード)	暗号化 フラッシュ メモリ (DRAM-less SSD/PCIe NVMe) 256GB *7	—	—	—	フラット ポイント	JIS配列 キーボード (アイレ ションキ ャード)	LAN (1000BASE-T) + 802.11 ax 無線LAN + Bluetooth + 無線WAN(LTE) *1*6	大容量 バッテリー & 標準 Type-C ACアダプタ (45W)	—	—	—	標準保証 1年/パーツ 保証 + 1年引取 修理
	FMVU49038	595,200		Windows 10 Pro (64bit) *4*11 (Windows 11ダウングレード)															
	FMVU49035	568,800		Windows 11 Pro (64bit) *12															
	FMVU49036	570,600		Windows 10 Pro (64bit) *4*11 (Windows 11ダウングレード)															
	FMVU4902F	457,900		Windows 11 Pro (64bit) *12	インテル® Core™ i5-1245U	ブラック/ 13.3型フルHD (タッチパネル) & Webカメラ & マイク	4GB (オンボード)	暗号化 フラッシュ メモリ (DRAM-less SSD/PCIe NVMe) 256GB *7	—	—	—	フラット ポイント	JIS配列 キーボード (アイレ ションキ ャード)	LAN (1000BASE-T) + 802.11 ax 無線LAN + Bluetooth + 無線WAN(LTE) *1*6	大容量 バッテリー & 標準 Type-C ACアダプタ (45W)	—	—	—	標準保証 1年/パーツ 保証 + 1年引取 修理
	FMVU4902G	459,700		Windows 10 Pro (64bit) *4*11 (Windows 11ダウングレード)															
	FMVU4902D	433,300		Windows 11 Pro (64bit) *12															
	FMVU4902E	435,100		Windows 10 Pro (64bit) *4*11 (Windows 11ダウングレード)															
	FMVU4902K	453,400		Windows 11 Pro (64bit) *12	インテル® Core™ i5-1235U	ブラック/ 13.3型フルHD (タッチパネル) & Webカメラ & マイク	4GB (オンボード)	暗号化 フラッシュ メモリ (DRAM-less SSD/PCIe NVMe) 256GB *7	—	—	—	フラット ポイント	JIS配列 キーボード (アイレ ションキ ャード)	LAN (1000BASE-T) + 802.11 ax 無線LAN + Bluetooth + 無線WAN(LTE) *1*6	大容量 バッテリー & 標準 Type-C ACアダプタ (45W)	—	—	—	標準保証 1年/パーツ 保証 + 1年引取 修理
	FMVU4902L	455,200		Windows 10 Pro (64bit) *4*11 (Windows 11ダウングレード)															
	FMVU4902H	428,800		Windows 11 Pro (64bit) *12															
	FMVU4902J	430,600		Windows 10 Pro (64bit) *4*11 (Windows 11ダウングレード)															
	FMVU4902P	432,800		Windows 11 Pro (64bit) *12	インテル® Core™ i3-1215U	ブラック/ 13.3型フルHD (タッチパネル) & Webカメラ & マイク	4GB (オンボード)	暗号化 フラッシュ メモリ (DRAM-less SSD/PCIe NVMe) 256GB *7	—	—	—	フラット ポイント	JIS配列 キーボード (アイレ ションキ ャード)	LAN (1000BASE-T) + 802.11 ax 無線LAN + Bluetooth + 無線WAN(LTE) *1*6	大容量 バッテリー & 標準 Type-C ACアダプタ (45W)	—	—	—	標準保証 1年/パーツ 保証 + 1年引取 修理
	FMVU4902R	434,600		Windows 10 Pro (64bit) *4*11 (Windows 11ダウングレード)															
	FMVU4902M	408,200		Windows 11 Pro (64bit) *12															
	FMVU4902N	410,000		Windows 10 Pro (64bit) *4*11 (Windows 11ダウングレード)															
Evo™ & Securedcore PC搭載型機種名 ■標準型(A) (標準) 11インチ	FMVU4900A	757,200	2022. 10/中	Windows 11 Pro (64bit) *12	インテル® Core™ i7-1265U	ブラック/ 13.3型フルHD (タッチパネル) & Webカメラ & マイク	8GB (オンボード)	暗号化 フラッシュ メモリ (SSD/PCIe NVMe) 512GB *7	—	—	—	JIS配列 キーボード (バック ライト 機能付 アイレ ションキ ャード)	LAN (1000BASE-T) + 802.11 ax 無線LAN Enterprise プラットフォーム 対応 + Bluetooth + 無線WAN(5G) *1*6	大容量 バッテリー & 標準 Type-C ACアダプタ (65W)	—	—	—	標準保証 1年/パーツ 保証 + 1年引取 修理	
	FMVU49009	732,600																	
	FMVU4900C	677,700																	
	FMVU4900B	653,100																	
	FMVU4903B	671,800		Windows 11 Pro (64bit) *12	インテル® Core™ i7-1265U	ブラック/ 13.3型フルHD (タッチパネル) & Webカメラ & マイク	4GB (オンボード)	暗号化 フラッシュ メモリ (DRAM-less SSD/PCIe NVMe) 256GB *7	—	—	—	JIS配列 キーボード (アイレ ションキ ャード)	LAN (1000BASE-T) + 802.11 ax 無線LAN + Bluetooth + 無線WAN(5G) *1*6	大容量 バッテリー & 標準 Type-C ACアダプタ (45W)	—	—	—	標準保証 1年/パーツ 保証 + 1年引取 修理	
	FMVU4903C	673,600		Windows 10 Pro (64bit) *4*11 (Windows 11ダウングレード)															
	FMVU49039	647,200		Windows 11 Pro (64bit) *12															
	FMVU4903A	649,000		Windows 10 Pro (64bit) *4*11 (Windows 11ダウングレード)															
	FMVU4902X	536,300		Windows 11 Pro (64bit) *12	インテル® Core™ i5-1245U	ブラック/ 13.3型フルHD (タッチパネル) & Webカメラ & マイク	4GB (オンボード)	暗号化 フラッシュ メモリ (DRAM-less SSD/PCIe NVMe) 256GB *7	—	—	—	フラット ポイント	JIS配列 キーボード (アイレ ションキ ャード)	LAN (1000BASE-T) + 802.11 ax 無線LAN + Bluetooth + 無線WAN(5G) *1*6	大容量 バッテリー & 標準 Type-C ACアダプタ (45W)	—	—	—	標準保証 1年/パーツ 保証 + 1年引取 修理
	FMVU4902Y	538,100		Windows 10 Pro (64bit) *4*11 (Windows 11ダウングレード)															
FMVU4902V	511,700	Windows 11 Pro (64bit) *12																	
FMVU4902W	513,500	Windows 10 Pro (64bit) *4*11 (Windows 11ダウングレード)																	





■変更/追加オプション 型名・価格一覧 (筐体カラー/液晶/カメラ/マイク~ストレージ)

項目	品名	型名	提供時期	希望小売価格 (円、税別)	適用機種			プリインストールOS		備考
					Evo™ & Secured-core PC対応モデル	Thunderbolt™ 4 非対応モデル	Windows 11 Pro (64bit)	Windows 10 Pro (64bit) (Windows 11 Pro ダウングレード)		
筐体カラー / 液晶 / カメラ / マイク	① カラー変更 (ブラック→レッド) *1	FMCLCD0MN	本体と同期	1,100	●	—	●	—	標準筐体色 (ブラック) をレッドに変更します。 【Evo™ & Secured-core PC対応モデルかつ13.3型フルHD搭載モデルかつ標準モデルのみ選択可能】	
	② Webカメラ (顔認証対応) & マイク追加 *1	FMCLCD0MP	本体と同期	8,000	—	●	●	●	Webカメラ (Windows Hello 顔認証対応) とマイクを追加します。 【13.3型フルHD搭載モデルかつ標準モデルのみ選択可能】 ※Evo™ & Secured-core PC対応モデルは除く。	
	③ カラー変更 (ブラック→レッド) *1	FMCLCD0MR	本体と同期	1,100	—	●	●	●	標準筐体色 (ブラック) をレッドに変更します。 【13.3型フルHD搭載モデルかつ標準モデルのみ選択可能】 ※Evo™ & Secured-core PC対応モデルは除く。	
	④ カラー変更 (ブラック→レッド) & Webカメラ (顔認証対応) & マイク追加 *1	FMCLCD0MS	本体と同期	9,100	—	●	●	●	標準筐体色 (ブラック) をレッドに変更し、Webカメラ (Windows Hello 顔認証対応) とマイクを追加します。 【13.3型フルHD搭載モデルかつ標準モデルのみ選択可能】 ※Evo™ & Secured-core PC対応モデルは除く。	
	⑤ カラー変更 (ブラック→レッド) *1	FMCLCD0MT	本体と同期	1,100	●	●	●	●	標準筐体色 (ブラック) をレッドに変更します。 【13.3型フルHD (タッチパネル) 搭載モデルかつ標準モデルのみ選択可能】	
	⑥ カラー変更 (ブラック→レッド) *1	FMCLCD0MV	本体と同期	1,100	●	—	●	—	標準筐体色 (ブラック) をレッドに変更します。 【Evo™ & Secured-core PC対応モデルかつ13.3型フルHD搭載モデルかつ無線LAN (LTE/5G) モデルのみ選択可能】	
	⑦ Webカメラ (顔認証対応) & マイク追加 *1	FMCLCD0MW	本体と同期	8,000	—	●	●	●	Webカメラ (Windows Hello 顔認証対応) とマイクを追加します。 【13.3型フルHD搭載モデルかつ無線LAN (LTE/5G) モデルのみ選択可能】 ※Evo™ & Secured-core PC対応モデルは除く。	
	⑧ カラー変更 (ブラック→レッド) *1	FMCLCD0MX	本体と同期	1,100	—	●	●	●	標準筐体色 (ブラック) をレッドに変更します。 【13.3型フルHD搭載モデルかつ無線LAN (LTE/5G) モデルのみ選択可能】 ※Evo™ & Secured-core PC対応モデルは除く。	
	⑨ カラー変更 (ブラック→レッド) & Webカメラ (顔認証対応) & マイク追加 *1	FMCLCD0MY	本体と同期	9,100	—	●	●	●	標準筐体色 (ブラック) をレッドに変更し、Webカメラ (Windows Hello 顔認証対応) とマイクを追加します。 【13.3型フルHD搭載モデルかつ無線LAN (LTE/5G) モデルのみ選択可能】 ※Evo™ & Secured-core PC対応モデルは除く。	
	⑩ カラー変更 (ブラック→レッド) *1	FMCLCD0N0	本体と同期	1,100	●	●	●	●	標準筐体色 (ブラック) をレッドに変更します。 【13.3型フルHD (タッチパネル) 搭載モデルかつ無線LAN (LTE/5G) モデルのみ選択可能】	
メモリ	⑪ メモリ変更8GB→16GB (オンボード16GB×1/LPDDR4X SDRAM) *1	FMCPRC12C	本体と同期	95,200	●	—	●	●	本体のメモリ構成を16GB (オンボード16GB×1) に変更します。 【Evo™ & Secured-core PC対応モデルかつCore i7-1265U搭載モデルのみ選択可能】	
	⑫ メモリ変更8GB→32GB (オンボード32GB×1/LPDDR4X SDRAM) *1	FMCPRC12D	本体と同期	246,400	●	—	●	●	本体のメモリ構成を32GB (オンボード32GB×1) に変更します。 【Evo™ & Secured-core PC対応モデルかつCore i7-1265U搭載モデルのみ選択可能】	
	⑬ メモリ変更8GB→16GB (オンボード16GB×1/LPDDR4X SDRAM) *1	FMCPRC12E	本体と同期	95,200	●	—	●	●	本体のメモリ構成を16GB (オンボード16GB×1) に変更します。 【Evo™ & Secured-core PC対応モデルかつCore i5-1245U搭載モデルのみ選択可能】	
	⑭ メモリ変更8GB→32GB (オンボード32GB×1/LPDDR4X SDRAM) *1	FMCPRC12F	本体と同期	246,400	●	—	●	●	本体のメモリ構成を32GB (オンボード32GB×1) に変更します。 【Evo™ & Secured-core PC対応モデルかつCore i5-1245U搭載モデルのみ選択可能】	
	⑮ メモリ変更8GB→16GB (オンボード16GB×1/LPDDR4X SDRAM) *1	FMCPRC12L	本体と同期	95,200	—	●	●	●	本体のメモリ構成を16GB (オンボード16GB×1) に変更します。 【Thunderbolt™ 4非対応モデルかつCore i7-1265U搭載モデルのみ選択可能】	
	⑯ メモリ変更8GB→32GB (オンボード32GB×1/LPDDR4X SDRAM) *1	FMCPRC12M	本体と同期	246,400	—	●	●	●	本体のメモリ構成を32GB (オンボード32GB×1) に変更します。 【Thunderbolt™ 4非対応モデルかつCore i7-1265U搭載モデルのみ選択可能】	
	⑰ メモリ変更4GB→8GB (オンボード8GB×1/LPDDR4X SDRAM) *1	FMCPRC12N	本体と同期	56,000	—	●	●	●	本体のメモリ構成を8GB (オンボード8GB×1) に変更します。 【Thunderbolt™ 4非対応モデルかつCore i5-1245U搭載モデルのみ選択可能】	
	⑱ メモリ変更4GB→16GB (オンボード16GB×1/LPDDR4X SDRAM) *1	FMCPRC12P	本体と同期	151,200	—	●	●	●	本体のメモリ構成を16GB (オンボード16GB×1) に変更します。 【Thunderbolt™ 4非対応モデルかつCore i5-1245U搭載モデルのみ選択可能】	
	⑲ メモリ変更4GB→32GB (オンボード32GB×1/LPDDR4X SDRAM) *1	FMCPRC12R	本体と同期	302,400	—	●	●	●	本体のメモリ構成を32GB (オンボード32GB×1) に変更します。 【Thunderbolt™ 4非対応モデルかつCore i5-1245U搭載モデルのみ選択可能】	
	⑳ メモリ変更4GB→8GB (オンボード8GB×1/LPDDR4X SDRAM) *1	FMCPRC12S	本体と同期	56,000	—	●	●	●	本体のメモリ構成を8GB (オンボード8GB×1) に変更します。 【Thunderbolt™ 4非対応モデルかつCore i5-1235U搭載モデルのみ選択可能】	
	㉑ メモリ変更4GB→16GB (オンボード16GB×1/LPDDR4X SDRAM) *1	FMCPRC12T	本体と同期	151,200	—	●	●	●	本体のメモリ構成を16GB (オンボード16GB×1) に変更します。 【Thunderbolt™ 4非対応モデルかつCore i5-1235U搭載モデルのみ選択可能】	
	㉒ メモリ変更4GB→8GB (オンボード8GB×1/LPDDR4X SDRAM) *1	FMCPRC12V	本体と同期	56,000	—	●	●	●	本体のメモリ構成を8GB (オンボード8GB×1) に変更します。 【Thunderbolt™ 4非対応モデルかつCore i3-1215U搭載モデルのみ選択可能】	
	㉓ メモリ変更4GB→16GB (オンボード16GB×1/LPDDR4X SDRAM) *1	FMCPRC12W	本体と同期	151,200	—	●	●	●	本体のメモリ構成を16GB (オンボード16GB×1) に変更します。 【Thunderbolt™ 4非対応モデルかつCore i3-1215U搭載モデルのみ選択可能】	
ストレージ	⑳ SSD変更暗号化機能付フラッシュメモリ (SSD/PCIe NVMe) 512GB→暗号化機能付フラッシュメモリ (SSD/PCIe NVMe) 1TB *1	FMCHDD163	本体と同期	95,200	●	—	●	—	標準の暗号化機能付フラッシュメモリ (SSD/PCIe NVMe) 512GBを暗号化機能付フラッシュメモリ (SSD/PCIe NVMe) 1TBに変更します。 Opalには対応していません。 【Evo™ & Secured-core PC対応モデルのみ選択可能】	
	㉑ SSD変更暗号化機能付フラッシュメモリ (DRAM-less SSD/PCIe NVMe) 256GB→暗号化機能付フラッシュメモリ (DRAM-less SSD/PCIe NVMe) 512GB *1	FMCHDD164	本体と同期	56,000	—	●	●	●	標準の暗号化機能付フラッシュメモリ (DRAM-less SSD/PCIe NVMe) 256GBを暗号化機能付フラッシュメモリ (DRAM-less SSD/PCIe NVMe) 512GBに変更します。 Opalには対応していません。 ※Evo™ & Secured-core PC対応モデルは除く。	
	㉒ SSD変更暗号化機能付フラッシュメモリ (DRAM-less SSD/PCIe NVMe) 256GB→暗号化機能付フラッシュメモリ (DRAM-less SSD/PCIe NVMe) 1TB *1	FMCHDD165	本体と同期	151,200	—	●	●	●	標準の暗号化機能付フラッシュメモリ (DRAM-less SSD/PCIe NVMe) 256GBを暗号化機能付フラッシュメモリ (DRAM-less SSD/PCIe NVMe) 1TBに変更します。 Opalには対応していません。 ※Evo™ & Secured-core PC対応モデルは除く。	
	㉓ SSD変更暗号化機能付フラッシュメモリ (DRAM-less SSD/PCIe NVMe) 256GB→暗号化機能付フラッシュメモリ (SSD/PCIe NVMe) 512GB *1	FMCHDD166	本体と同期	61,600	—	●	●	●	標準の暗号化機能付フラッシュメモリ (DRAM-less SSD/PCIe NVMe) 256GBを暗号化機能付フラッシュメモリ (SSD/PCIe NVMe) 512GBに変更します。 Opalには対応していません。 ※Evo™ & Secured-core PC対応モデルは除く。	
	㉔ SSD変更暗号化機能付フラッシュメモリ (DRAM-less SSD/PCIe NVMe) 256GB→暗号化機能付フラッシュメモリ (SSD/PCIe NVMe) 1TB *1	FMCHDD167	本体と同期	156,800	—	●	●	●	標準の暗号化機能付フラッシュメモリ (DRAM-less SSD/PCIe NVMe) 256GBを暗号化機能付フラッシュメモリ (SSD/PCIe NVMe) 1TBに変更します。 Opalには対応していません。 ※Evo™ & Secured-core PC対応モデルは除く。	

注) P17～P19にて別途注釈がある場合を除き、選択できるカスタムメイドオプションは、各項目につき1点のみです。複数の選択はできません。また、カスタムメイドオプションの単独出荷はできません (購入後の変更・追加はできません)。

\*1) 単体オプション品のご注文がないため、本体ご購入後は一切組み込み・変更ができなくなってしまうメニューです。必要のある場合は本体ご注文時と同時にご注文ください。

\*2) 再セットアップ用のリカバリイメージはストレージ内に格納されています。リカバリイメージとリカバリデータディスクについての詳細はP3をご確認ください。

マニュアル (製品ガイド) は富士通製品情報ページ (https://jp.fujitsu.com/platform/pc/) にて提供しております。

\*別売の運用・保守サービス [SupportDesk] をご用意しております。詳しくはP45～P48をご覧ください。

■変更/追加オプション 型名・価格一覧 (セキュリティ)

項目	品名	型名	提供時期	希望小売価格 (円、税別)	適用機種		プリインストールOS		備考
					Evo™ & Secured-core PC対応モデル	Thunderbolt™ 4 非対応モデル	Windows 11 Pro (64bit)	Windows 10 Pro (64bit) (Windows 11 Pro ダウングレード)	
セキュリティ	②⑨ スマートカード追加 *1	FMCS10W	本体と同期	9,400	●	—	●	—	スマートカードを追加します。 【Evo™ & Secured-core PC対応モデルかつ標準モデルのみ選択可能】
	③⑩ 手のひら静脈センサー (PalmSecure-SLシリーズ互換) 変更 *1	FMCS10X	本体と同期	14,100	●	—	●	—	標準のタッチ式指紋センサーを手のひら静脈センサー (PalmSecure-SLシリーズ互換) に変更します。 【Evo™ & Secured-core PC対応モデルかつ標準モデルのみ選択可能】
	④⑪ 手のひら静脈センサー (PalmSecure-SLシリーズ互換) 変更& スマートカード追加 *1	FMCS10Y	本体と同期	23,500	●	—	●	—	標準のタッチ式指紋センサーを手のひら静脈センサー (PalmSecure-SLシリーズ互換) に変更し、スマートカードを追加します。 【Evo™ & Secured-core PC対応モデルかつ標準モデルのみ選択可能】
	⑤⑫ 手のひら静脈センサー (PalmSecure-Fシリーズ互換) 変更 *1	FMCS110	本体と同期	23,100	●	—	●	—	標準のタッチ式指紋センサーを手のひら静脈センサー (PalmSecure-Fシリーズ互換) に変更します。 【Evo™ & Secured-core PC対応モデルかつ標準モデルのみ選択可能】
	⑥⑬ 手のひら静脈センサー (PalmSecure-Fシリーズ互換) 変更& スマートカード追加 *1	FMCS111	本体と同期	32,500	●	—	●	—	標準のタッチ式指紋センサーを手のひら静脈センサー (PalmSecure-Fシリーズ互換) に変更し、スマートカードを追加します。 【Evo™ & Secured-core PC対応モデルかつ標準モデルのみ選択可能】
	⑦⑭ スマートカード追加 *1	FMCS112	本体と同期	9,400	●	—	●	—	スマートカードを追加します。 【Evo™ & Secured-core PC対応モデルかつ無線LAN (LTE) モデルのみ選択可能】
	⑧⑮ 手のひら静脈センサー (PalmSecure-SLシリーズ互換) 変更 *1	FMCS113	本体と同期	14,100	●	—	●	—	標準のタッチ式指紋センサーを手のひら静脈センサー (PalmSecure-SLシリーズ互換) に変更します。 【Evo™ & Secured-core PC対応モデルかつ無線LAN (LTE) モデルのみ選択可能】
	⑨⑯ 手のひら静脈センサー (PalmSecure-SLシリーズ互換) 変更& スマートカード追加 *1	FMCS114	本体と同期	23,500	●	—	●	—	標準のタッチ式指紋センサーを手のひら静脈センサー (PalmSecure-SLシリーズ互換) に変更し、スマートカードを追加します。 【Evo™ & Secured-core PC対応モデルかつ無線LAN (LTE) モデルのみ選択可能】
	⑩⑰ 手のひら静脈センサー (PalmSecure-Fシリーズ互換) 変更 *1	FMCS115	本体と同期	23,100	●	—	●	—	標準のタッチ式指紋センサーを手のひら静脈センサー (PalmSecure-Fシリーズ互換) に変更します。 【Evo™ & Secured-core PC対応モデルかつ無線LAN (LTE) モデルのみ選択可能】
	⑪⑱ 手のひら静脈センサー (PalmSecure-Fシリーズ互換) 変更& スマートカード追加 *1	FMCS116	本体と同期	32,500	●	—	●	—	標準のタッチ式指紋センサーを手のひら静脈センサー (PalmSecure-Fシリーズ互換) に変更し、スマートカードを追加します。 【Evo™ & Secured-core PC対応モデルかつ無線LAN (LTE) モデルのみ選択可能】
	⑫⑲ スマートカード追加 *1	FMCS117	本体と同期	9,400	●	—	●	—	スマートカードを追加します。 【Evo™ & Secured-core PC対応モデルかつ無線LAN (5G) モデルのみ選択可能】
	⑬⑳ 手のひら静脈センサー (PalmSecure-SLシリーズ互換) 変更 *1	FMCS118	本体と同期	14,100	●	—	●	—	標準のタッチ式指紋センサーを手のひら静脈センサー (PalmSecure-SLシリーズ互換) に変更します。 【Evo™ & Secured-core PC対応モデルかつ無線LAN (5G) モデルのみ選択可能】
	⑭㉑ 手のひら静脈センサー (PalmSecure-SLシリーズ互換) 変更& スマートカード追加 *1	FMCS119	本体と同期	23,500	●	—	●	—	標準のタッチ式指紋センサーを手のひら静脈センサー (PalmSecure-SLシリーズ互換) に変更し、スマートカードを追加します。 【Evo™ & Secured-core PC対応モデルかつ無線LAN (5G) モデルのみ選択可能】
	⑮㉒ 手のひら静脈センサー (PalmSecure-Fシリーズ互換) 変更 *1	FMCS11A	本体と同期	23,100	●	—	●	—	標準のタッチ式指紋センサーを手のひら静脈センサー (PalmSecure-Fシリーズ互換) に変更します。 【Evo™ & Secured-core PC対応モデルかつ無線LAN (5G) モデルのみ選択可能】
	⑯㉓ 手のひら静脈センサー (PalmSecure-Fシリーズ互換) 変更& スマートカード追加 *1	FMCS11B	本体と同期	32,500	●	—	●	—	標準のタッチ式指紋センサーを手のひら静脈センサー (PalmSecure-Fシリーズ互換) に変更し、スマートカードを追加します。 【Evo™ & Secured-core PC対応モデルかつ無線LAN (5G) モデルのみ選択可能】
	⑰㉔ スマートカード追加 *1	FMCS11V	本体と同期	9,400	—	●	●	●	スマートカードを追加します。 【Thunderbolt™ 4非対応モデルかつ標準モデルのみ選択可能】
	⑱㉕ 手のひら静脈センサー (PalmSecure-SLシリーズ互換) 変更 *1	FMCS11W	本体と同期	14,100	—	●	●	●	標準のタッチ式指紋センサーを手のひら静脈センサー (PalmSecure-SLシリーズ互換) に変更します。 【Thunderbolt™ 4非対応モデルかつ標準モデルのみ選択可能】
	㉑㉖ 手のひら静脈センサー (PalmSecure-SLシリーズ互換) 変更& スマートカード追加 *1	FMCS11X	本体と同期	23,500	—	●	●	●	標準のタッチ式指紋センサーを手のひら静脈センサー (PalmSecure-SLシリーズ互換) に変更し、スマートカードを追加します。 【Thunderbolt™ 4非対応モデルかつ標準モデルのみ選択可能】
	㉒㉗ 手のひら静脈センサー (PalmSecure-Fシリーズ互換) 変更 *1	FMCS11Y	本体と同期	23,100	—	●	●	●	標準のタッチ式指紋センサーを手のひら静脈センサー (PalmSecure-Fシリーズ互換) に変更します。 【Thunderbolt™ 4非対応モデルかつ標準モデルのみ選択可能】
	㉓㉘ 手のひら静脈センサー (PalmSecure-Fシリーズ互換) 変更& スマートカード追加 *1	FMCS120	本体と同期	32,500	—	●	●	●	標準のタッチ式指紋センサーを手のひら静脈センサー (PalmSecure-Fシリーズ互換) に変更し、スマートカードを追加します。 【Thunderbolt™ 4非対応モデルかつ標準モデルのみ選択可能】
㉔㉙ スマートカード追加 *1	FMCS121	本体と同期	9,400	—	●	●	●	スマートカードを追加します。 【Thunderbolt™ 4非対応モデルかつ無線LAN (LTE) モデルのみ選択可能】	
㉕㉚ 手のひら静脈センサー (PalmSecure-SLシリーズ互換) 変更 *1	FMCS122	本体と同期	14,100	—	●	●	●	標準のタッチ式指紋センサーを手のひら静脈センサー (PalmSecure-SLシリーズ互換) に変更します。 【Thunderbolt™ 4非対応モデルかつ無線LAN (LTE) モデルのみ選択可能】	
㉖㉛ 手のひら静脈センサー (PalmSecure-SLシリーズ互換) 変更& スマートカード追加 *1	FMCS123	本体と同期	23,500	—	●	●	●	標準のタッチ式指紋センサーを手のひら静脈センサー (PalmSecure-SLシリーズ互換) に変更し、スマートカードを追加します。 【Thunderbolt™ 4非対応モデルかつ無線LAN (LTE) モデルのみ選択可能】	
㉗㉜ 手のひら静脈センサー (PalmSecure-Fシリーズ互換) 変更 *1	FMCS124	本体と同期	23,100	—	●	●	●	標準のタッチ式指紋センサーを手のひら静脈センサー (PalmSecure-Fシリーズ互換) に変更します。 【Thunderbolt™ 4非対応モデルかつ無線LAN (LTE) モデルのみ選択可能】	
㉘㉝ 手のひら静脈センサー (PalmSecure-Fシリーズ互換) 変更& スマートカード追加 *1	FMCS125	本体と同期	32,500	—	●	●	●	標準のタッチ式指紋センサーを手のひら静脈センサー (PalmSecure-Fシリーズ互換) に変更し、スマートカードを追加します。 【Thunderbolt™ 4非対応モデルかつ無線LAN (LTE) モデルのみ選択可能】	
㉙㉞ スマートカード追加 *1	FMCS12P	本体と同期	9,400	—	●	●	●	スマートカードを追加します。 【Thunderbolt™ 4非対応モデルかつ無線LAN (5G) モデルのみ選択可能】	
㉚㉟ 手のひら静脈センサー (PalmSecure-SLシリーズ互換) 変更 *1	FMCS12R	本体と同期	14,100	—	●	●	●	標準のタッチ式指紋センサーを手のひら静脈センサー (PalmSecure-SLシリーズ互換) に変更します。 【Thunderbolt™ 4非対応モデルかつ無線LAN (5G) モデルのみ選択可能】	

注) P17～P19にて別途注記がある場合を除き、選択できるカスタムメイドオプションは、各項目につき1点のみです。複数の選択はできません。また、カスタムメイドオプションの単独出荷はできません (購入後の変更・追加はできません)。

\*1) 単体オプション品のご用意が無いため、本体ご購入後は一切組み込み・変更ができなくなってしまうメニューです。必要のある場合は本体ご注文時に同時にご注文ください。

\*2) 再セットアップ用のリカバリイメージはストレージ内に格納されています。リカバリイメージとリカバリデータディスクについての詳細はP3をご確認ください。

マニュアル (製品ガイド) は富士通製品情報ページ (https://jp.fujitsu.com/platform/pc/) にて提供しております。

\*別売の運用・保守サービス [SupportDesk] をご利用しております。詳しくはP45～P48をご覧ください。

■変更/追加オプション 型名・価格一覧 (セキュリティ~保証拡張)

項目	品名	型名	提供時期	希望小売価格 (円、税別)	適用機種		プリインストールOS		備考
					Evo™ & Secured-core PC対応モデル	Thunderbolt™ 4 非対応モデル	Windows 11 Pro (64bit)	Windows 10 Pro (64bit) (Windows 11 Pro ダウンロード)	
セキュリティ	⑤⑥ 手のひら静脈センサー (PalmSecure-SLシリーズ互換) 変更& スマートカード追加 *1	FMCSEC12S	本体と同期	23,500	—	●	●	●	標準のタッチ式指紋センサーを手のひら静脈センサー (PalmSecure-SL シリーズ互換) に変更し、スマートカードを追加します。 【Thunderbolt™ 4非対応モデルかつ無線WAN (5G) モデルのみ選択 可能】
	⑤⑦ 手のひら静脈センサー (PalmSecure-Fシリーズ互換) 変更 *1	FMCSEC12T	本体と同期	23,100	—	●	●	●	標準のタッチ式指紋センサーを手のひら静脈センサー (PalmSecure-F シリーズ互換) に変更します。 【Thunderbolt™ 4非対応モデルかつ無線WAN (5G) モデルのみ選択 可能】
	⑤⑧ 手のひら静脈センサー (PalmSecure-Fシリーズ互換) 変更& スマートカード追加 *1	FMCSEC12V	本体と同期	32,500	—	●	●	●	標準のタッチ式指紋センサーを手のひら静脈センサー (PalmSecure-F シリーズ互換) に変更し、スマートカードを追加します。 【Thunderbolt™ 4非対応モデルかつ無線WAN (5G) モデルのみ選択 可能】
	⑤⑨ Portshutter Premium Attachecase追加	FMCSEC0Y1	本体と同期	10,900	●	●	●	●	秘密分散ソフト、重要な持ち出しデータを本体ストレージと媒体 (スマ ートフォン or USBメモリ) に分散格納することにより、紛失・盗難時の情 報流出を抑制します。
ポインティング デバイス	⑥⑩ マウス添付 (光学式)	FMCPTD01X	本体と同期	3,400	●	●	●	●	USB接続の光学式マウス (スクロール機能付、FMV-MO316同等品) を 添付します。
	⑥⑪ マウス添付 (レーザー式)	FMCPTD01Y	本体と同期	5,800	●	●	●	●	USB接続のレーザー式小型マウス (スクロール機能付、FMV-MO506 同等品) を添付します。
バッテリー / ACアダプタ	⑥⑫ バッテリーパック変更 標準→大容量 *1	FMCBAT01Y	本体と同期	5,600	—	●	●	●	標準添付の標準バッテリー (2セル/25Wh) を大容量バッテリー (4セル /64Wh) に変更します。 【Thunderbolt™ 4非対応モデルかつタッチパネル非対応かつ標準モ デルのみ選択可能】
アプリケーション	⑥⑬ Microsoft® Office Personal 2021追加*1	FMCAPL066	本体と同期	42,500	●	●	●	●	Microsoft® Office Personal 2021を追加します。
	⑥⑭ Microsoft® Office Home & Business 2021追加 *1	FMCAPL067	本体と同期	48,100	●	●	●	●	Microsoft® Office Home & Business 2021を追加します。
	⑥⑮ Microsoft® Office Professional 2021追加 *1	FMCAPL068	本体と同期	128,800	●	●	●	●	Microsoft® Office Professional 2021を追加します。
リカバリメディア	⑥⑯ リカバリデータディスク+ ドライバースディスク追加 *1*2	FMCRDD1XX	本体と同期	3,300	●	—	●	—	Windows 11 Pro (64bit) 用のリカバリディスクセットを添付します。 【Evo™ & Secured-core PC対応モデルかつ標準モデル/無線WAN (LTE) モデルのみ選択可能】
	⑥⑰ リカバリデータディスク+ ドライバースディスク追加 *1*2	FMCRDD1XY	本体と同期	3,300	—	●	●	—	Windows 11 Pro (64bit) 用のリカバリディスクセットを添付します。 【Thunderbolt™ 4非対応モデルかつ標準モデル/無線WAN (LTE) モ デルのみ選択可能】
	⑥⑱ リカバリデータディスク+ ドライバースディスク追加 *1*2	FMCRDD1Y0	本体と同期	3,300	—	●	—	●	Windows 10 Pro (64bit) (Windows 11 Proダウンロード) 用のリ カバリディスクセットを添付します。 ※ Windows 11 Proリカバリディスクは標準添付。 【Thunderbolt™ 4非対応モデルかつ標準モデル/無線WAN (LTE) モ デルのみ選択可能】
	⑥⑲ リカバリデータディスク+ ドライバースディスク追加 *1*2	FMCRDD208	本体と同期	3,300	●	—	●	—	Windows 11 Pro (64bit) 用のリカバリディスクセットを添付します。 【Evo™ & Secured-core PC対応モデルかつ無線WAN (5G) モデル のみ選択可能】
	⑥⑳ リカバリデータディスク+ ドライバースディスク追加 *1*2	FMCRDD209	本体と同期	3,300	—	●	●	—	Windows 11 Pro (64bit) 用のリカバリディスクセットを添付します。 【Thunderbolt™ 4非対応モデルかつ無線WAN (5G) モデルのみ選択 可能】
	⑥㉑ リカバリデータディスク+ ドライバースディスク追加 *1*2	FMCRDD20A	本体と同期	3,300	—	●	—	●	Windows 10 Pro (64bit) (Windows 11 Proダウンロード) 用のリ カバリディスクセットを添付します。 ※ Windows 11 Proリカバリディスクは標準添付。 【Thunderbolt™ 4非対応モデルかつ無線WAN (5G) モデルのみ選択 可能】
オプション添付品	⑦② プライバシーフィルター添付	FMCACC03N	本体と同期	15,100	●	●	●	●	覗き見防止用プライバシーフィルター。 【タッチパネル非対応モデルのみ選択可能】
保証拡張	⑦③ PC Sustainability Support Service Basic (ノートパソコン用) 3年 *1	FMCNSUF31	本体と同期	55,000	●	●	●	●	予兆保守サービス、Basic版、3年間
	⑦④ PC Sustainability Support Service Basic (ノートパソコン用) 4年 *1	FMCNSUF41	本体と同期	66,000	●	●	●	●	予兆保守サービス、Basic版、4年間
	⑦⑤ PC Sustainability Support Service Basic (ノートパソコン用) 5年 *1	FMCNSUF51	本体と同期	80,000	●	●	●	●	予兆保守サービス、Basic版、5年間
	⑦⑥ PC Sustainability Support Service Premium (ノートパソコン用) 3年 *1	FMCNSUG31	本体と同期	66,000	●	●	●	●	予兆保守サービス、Premium版、3年間
	⑦⑦ PC Sustainability Support Service Premium (ノートパソコン用) 4年 *1	FMCNSUG41	本体と同期	83,000	●	●	●	●	予兆保守サービス、Premium版、4年間
	⑦⑧ PC Sustainability Support Service Premium (ノートパソコン用) 5年 *1	FMCNSUG51	本体と同期	100,000	●	●	●	●	予兆保守サービス、Premium版、5年間
	⑦⑨ 保証拡張 (3年間パーツ保証+ 1年目翌営業日訪問修理) *1	FMCNSUP04J	本体と同期	3,100	●	●	●	●	標準保証 (1年間引取修理) を1年目翌営業日以降訪問修理&3年間パー ツ保証に拡張します。保証拡張 (3年間パーツ保証+1年目翌営業日以 降訪問修理) 規定の画面を同梱。
	⑧⑩ 保証延長パック (3年間翌営業日以降訪問修理)	FMCNSUB31	本体と同期	14,000	●	●	●	●	標準保証 (1年間引取修理) を3年間翌営業日以降訪問修理&3年間パー ツ保証に延長します。
	⑧⑪ 保証延長パック (4年間翌営業日以降訪問修理)	FMCNSUB41	本体と同期	22,000	●	●	●	●	標準保証 (1年間引取修理) を4年間翌営業日以降訪問修理&4年間パー ツ保証に延長します。
	⑧⑫ 保証延長パック (5年間翌営業日以降訪問修理)	FMCNSUB51	本体と同期	33,000	●	●	●	●	標準保証 (1年間引取修理) を5年間翌営業日以降訪問修理&5年間パー ツ保証に延長します。
	⑧⑬ 保証延長パック (3年間引取修理)	FMCNSUC31	本体と同期	13,000	●	●	●	●	標準保証 (1年間引取修理) を3年間引取修理&3年間パーツ保証に延長 します。
	⑧⑭ 保証延長パック (4年間引取修理)	FMCNSUC41	本体と同期	20,000	●	●	●	●	標準保証 (1年間引取修理) を4年間引取修理&4年間パーツ保証に延長 します。
⑧⑮ 保証延長パック (5年間引取修理)	FMCNSUC51	本体と同期	29,000	●	●	●	●	標準保証 (1年間引取修理) を5年間引取修理&5年間パーツ保証に延長 します。	

注) P17~P19にて別途注釈がある場合を除き、選択できるカスタムメイドオプションは、各項目につき1点のみです。複数の選択はできません。また、カスタムメイドオプションの単独出荷はできません (購入後の変更・追加はできません)。

\*1) 単体オプション品のご用意が無いため、本体ご購入後は一切組み込み・変更ができなくなってしまうメニューです。必要のある場合は本体ご注文時に同時にご注文ください。

\*2) 再セットアップ用のリカバリイメージはストレージ内に格納されています。リカバリイメージとリカバリデータディスクについての詳細はP3をご確認ください。

マニュアル (製品ガイド) は富士通製品情報ページ (https://jp.fujitsu.com/platform/pc/) にて提供しております。

\*別売の運用・保守サービス [SupportDesk] をご用意しております。詳しくはP45~P48をご覧ください。



**A6** LIFEBOOK U9312X/K

無線WAN (CLEARSURE 3G/LTE対応\*6) モデルあり  
13.3型スリムコンバーチブル

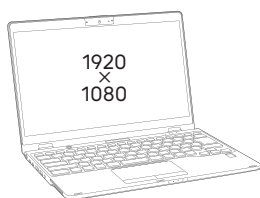

【 部分の構成パターンに対して、カスタムメイドで仕様の変更・追加が可能です。】

	型名	希望小売価格 (円、税別)	提供時期	OS	CPU	筐体カラー/ 通信	液晶/カメラ/ マイク	メモリ	ストレージ	光学 ドライブ	セキュリティ	ポインティング デバイス	キーボード	バッテリー/ ACアダプタ	アプリケー ション	リカバリ メディア	オプション 添付品	保証拡張						
標準モデル	Secured-core PC Thunderbolt™ 4 対応モデル	FMVU50001	584,500	2022. 10/中	Windows11 Pro (64bit) *12	インテル® Core™ i7-1265U	ブラック/LAN (1000BASE-T) + 802.11 ax	8GB (オンボード)	暗号化 フラッシュ メモリ (DRAM- less SSD/ PCIe NVMe) 256GB *7	—	—	タッチ式 指紋センサー + セキュリティ チップ (TPM 2.0) 標準搭載	フラット ポイント + アクティブ ペン	JIS配列 キーボード (バックライト 機能付 アイソレー ション キーボード)	大容量 バッテリー *9 & 標準 ACアダプタ (65W)	—	—	標準保証 1年/パーツ 保証 + 1年引取 修理						
	FMVU50002	505,000	インテル® Core™ i5-1245U			ブラック/LAN (1000BASE-T) + 802.11 ax 無線LAN																		
	FMVU50011	579,800	Windows11 Pro (64bit) *12		インテル® Core™ i7-1265U	インテル® vPro® Enterprise プラットフォーム 対応 + Bluetooth *1																		
	FMVU50012	581,600	Windows10 Pro (64bit) *4*11 (Windows 11ダウングレード)		インテル® Core™ i7-1265U	LAN (1000BASE-T) + 802.11 ax 無線LAN + Bluetooth *1																		
	FMVU50013	500,300	Windows11 Pro (64bit) *12		インテル® Core™ i5-1245U	無線LAN + Bluetooth *1																		
	FMVU50014	502,100	Windows10 Pro (64bit) *4*11 (Windows 11ダウングレード)		インテル® Core™ i5-1245U	無線LAN + Bluetooth *1																		
無線LAN (ローアンテナ)	Secured-core PC Thunderbolt™ 4 対応モデル	FMVU50003	631,700		Windows11 Pro (64bit) *12	インテル® Core™ i7-1265U	ブラック/LAN (1000BASE-T) + 802.11 ax	8GB (オンボード)						—	—	—	タッチ式 指紋センサー + セキュリティ チップ (TPM 2.0) 標準搭載		フラット ポイント + アクティブ ペン	JIS配列 キーボード (バックライト 機能付 アイソレー ション キーボード)	大容量 バッテリー *9 & 標準 ACアダプタ (65W)	—	—	標準保証 1年/パーツ 保証 + 1年引取 修理
	FMVU50004	552,200	インテル® Core™ i5-1245U			無線LAN Enterprise プラットフォーム 対応 + Bluetooth + 無線WAN (LTE) *1*6																		
	FMVU50015	627,000	Windows11 Pro (64bit) *12		インテル® Core™ i7-1265U	無線LAN + Bluetooth + 無線WAN (LTE) *1*6																		
	FMVU50016	628,800	Windows10 Pro (64bit) *4*11 (Windows 11ダウングレード)		インテル® Core™ i7-1265U	無線LAN + Bluetooth + 無線WAN (LTE) *1*6																		
	FMVU50017	547,500	Windows11 Pro (64bit) *12		インテル® Core™ i5-1245U	無線LAN + Bluetooth + 無線WAN (LTE) *1*6																		
	FMVU50018	549,300	Windows10 Pro (64bit) *4*11 (Windows 11ダウングレード)		インテル® Core™ i5-1245U	無線LAN + Bluetooth + 無線WAN (LTE) *1*6																		
	FMVU50023	480,400	Windows11 Pro (64bit) *12	インテル® Core™ i5-1245U	無線LAN + Bluetooth + 無線WAN (LTE) *1*6																			
	FMVU50024	482,200	Windows10 Pro (64bit) *4*11 (Windows 11ダウングレード)	インテル® Core™ i5-1245U	無線LAN + Bluetooth + 無線WAN (LTE) *1*6																			



■変更/追加オプション 型名・価格一覧 (筐体カラー/通信~セキュリティ)

項目	品名	型名	提供時期	希望小売価格 (円、税別)	適用機種			プリインストールOS		備考
					Secured-core PC対応モデル	Thunderbolt™ 4 対応モデル	Thunderbolt™ 4 非対応モデル	Windows 11 Pro (64bit)	Windows 10 Pro (64bit) (Windows 11 Pro ダウンロード)	
筐体カラー / 通信	① カラー変更(ブラック→レッド) *1	FMCLCD0N1	本体と同期	1,100	●	●	—	●	●	標準筐体色(ブラック)をレッドに変更します。 【Core i7-1265U (Secured-core PC対応モデル、Thunderbolt™ 4対応モデル) 搭載かつ標準モデルのみ選択可能】
	② カラー変更(ブラック→レッド) *1	FMCLCD0N2	本体と同期	1,100	●	●	—	●	●	標準筐体色(ブラック)をレッドに変更します。 【Core i7-1265U (Secured-core PC対応モデル、Thunderbolt™ 4対応モデル) 搭載かつ無線WAN (LTE) モデルのみ選択可能】
	③ カラー変更(ブラック→レッド) *1	FMCLCD0N3	本体と同期	1,100	●	●	—	●	●	標準筐体色(ブラック)をレッドに変更します。 【Core i5-1245U (Secured-core PC対応モデル、Thunderbolt™ 4対応モデル) 搭載かつ標準モデルのみ選択可能】
	④ カラー変更(ブラック→レッド) *1	FMCLCD0N4	本体と同期	1,100	●	●	—	●	●	標準筐体色(ブラック)をレッドに変更します。 【Core i5-1245U (Secured-core PC対応モデル、Thunderbolt™ 4対応モデル) 搭載かつ標準モデルのみ選択可能】
	⑤ カラー変更(ブラック→レッド) *1	FMCLCD0N5	本体と同期	1,100	—	—	●	●	—	標準筐体色(ブラック)をレッドに変更します。 【Core i5-1245U (Thunderbolt™ 4非対応モデル) 搭載かつ無線WAN (LTE) モデルのみ選択可能】
	⑥ カラー変更(ブラック→レッド) *1	FMCLCD0N6	本体と同期	1,100	—	—	●	●	●	標準筐体色(ブラック)をレッドに変更します。 【Core i5-1245U (Thunderbolt™ 4非対応モデル) 搭載かつ無線WAN (LTE) モデルのみ選択可能】
メモリ	⑦ メモリ変更8GB→16GB (オンボード16GB×1/LPDDR4X SDRAM) *1	FMCPRC122	本体と同期	95,200	●	—	—	—	—	本体のメモリ構成を16GB (オンボード16GB×1)に変更します。 【Core i7-1265U (Secured-core PC対応モデル) 搭載モデルのみ選択可能】
	⑧ メモリ変更8GB→32GB (オンボード32GB×1/LPDDR4X SDRAM) *1	FMCPRC123	本体と同期	246,400	●	—	—	—	—	本体のメモリ構成を32GB (オンボード32GB×1)に変更します。 【Core i7-1265U (Secured-core PC対応モデル) 搭載モデルのみ選択可能】
	⑨ メモリ変更8GB→16GB (オンボード16GB×1/LPDDR4X SDRAM) *1	FMCPRC124	本体と同期	95,200	●	—	—	●	—	本体のメモリ構成を16GB (オンボード16GB×1)に変更します。 【Core i5-1245U (Secured-core PC対応モデル) 搭載モデルのみ選択可能】
	⑩ メモリ変更8GB→32GB (オンボード32GB×1/LPDDR4X SDRAM) *1	FMCPRC125	本体と同期	246,400	●	—	—	—	—	本体のメモリ構成を32GB (オンボード32GB×1)に変更します。 【Core i5-1245U (Secured-core PC対応モデル) 搭載モデルのみ選択可能】
	⑪ メモリ変更8GB→16GB (オンボード16GB×1/LPDDR4X SDRAM) *1	FMCPRC126	本体と同期	95,200	—	●	—	—	●	本体のメモリ構成を16GB (オンボード16GB×1)に変更します。 【Core i7-1265U (Thunderbolt™ 4対応モデル) 搭載モデルのみ選択可能】
	⑫ メモリ変更8GB→32GB (オンボード32GB×1/LPDDR4X SDRAM) *1	FMCPRC127	本体と同期	246,400	—	●	—	—	●	本体のメモリ構成を32GB (オンボード32GB×1)に変更します。 【Core i7-1265U (Thunderbolt™ 4対応モデル) 搭載モデルのみ選択可能】
	⑬ メモリ変更8GB→16GB (オンボード16GB×1/LPDDR4X SDRAM) *1	FMCPRC128	本体と同期	95,200	—	●	—	—	●	本体のメモリ構成を16GB (オンボード16GB×1)に変更します。 【Core i5-1245U (Thunderbolt™ 4対応モデル) 搭載モデルのみ選択可能】
	⑭ メモリ変更8GB→32GB (オンボード32GB×1/LPDDR4X SDRAM) *1	FMCPRC129	本体と同期	246,400	—	●	—	—	●	本体のメモリ構成を32GB (オンボード32GB×1)に変更します。 【Core i5-1245U (Thunderbolt™ 4対応モデル) 搭載モデルのみ選択可能】
	⑮ メモリ変更4GB→8GB (オンボード8GB×1/LPDDR4X SDRAM) *1	FMCPRC12A	本体と同期	56,000	—	—	●	●	●	本体のメモリ構成を8GB (オンボード8GB×1)に変更します。 【Core i5-1245U (Thunderbolt™ 4非対応) 搭載モデルのみ選択可能】
	⑯ メモリ変更4GB→16GB (オンボード16GB×1/LPDDR4X SDRAM) *1	FMCPRC12B	本体と同期	151,200	—	—	●	●	●	本体のメモリ構成を16GB (オンボード16GB×1)に変更します。 【Core i5-1245U (Thunderbolt™ 4非対応) 搭載モデルのみ選択可能】
ストレージ	⑰ SSD変更暗号化機能付フラッシュメモリ (DRAM-less SSD/PCIe NVMe) 256GB→暗号化機能付フラッシュメモリ (DRAM-less SSD/PCIe NVMe) 512GB *1	FMCHDD15Y	本体と同期	56,000	●	●	●	●	●	標準の暗号化機能付フラッシュメモリ (DRAM-less SSD/PCIe NVMe) 256GBを暗号化機能付フラッシュメモリ (DRAM-less SSD/PCIe NVMe) 512GBに変更します。 Opalには対応していません。
	⑱ SSD変更暗号化機能付フラッシュメモリ (DRAM-less SSD/PCIe NVMe) 256GB→暗号化機能付フラッシュメモリ (DRAM-less SSD/PCIe NVMe) 1TB *1	FMCHDD160	本体と同期	151,200	●	●	●	●	●	標準の暗号化機能付フラッシュメモリ (DRAM-less SSD/PCIe NVMe) 256GBを暗号化機能付フラッシュメモリ (DRAM-less SSD/PCIe NVMe) 1TBに変更します。 Opalには対応していません。
	⑲ SSD変更暗号化機能付フラッシュメモリ (DRAM-less SSD/PCIe NVMe) 256GB→暗号化機能付フラッシュメモリ (SSD/PCIe NVMe) 512GB *1	FMCHDD161	本体と同期	61,600	●	●	●	●	●	標準の暗号化機能付フラッシュメモリ (DRAM-less SSD/PCIe NVMe) 256GBを暗号化機能付フラッシュメモリ (SSD/PCIe NVMe) 512GBに変更します。 Opalには対応していません。
	⑳ SSD変更暗号化機能付フラッシュメモリ (DRAM-less SSD/PCIe NVMe) 256GB→暗号化機能付フラッシュメモリ (SSD/PCIe NVMe) 1TB *1	FMCHDD162	本体と同期	156,800	●	●	●	●	●	標準の暗号化機能付フラッシュメモリ (DRAM-less SSD/PCIe NVMe) 256GBを暗号化機能付フラッシュメモリ (SSD/PCIe NVMe) 1TBに変更します。 Opalには対応していません。
セキュリティ	㉑ スマートカード追加 *1	FMSEC128	本体と同期	9,400	●	—	—	●	—	スマートカードを追加します。 【Secured-core PC対応モデルのみ選択可能】
	㉒ 手のひら静脈センサー (PalmSecure-SLシリーズ互換) 変更 *1	FMSEC129	本体と同期	14,100	●	—	—	—	—	標準のタッチ式指紋センサーを手のひら静脈センサー (PalmSecure-SLシリーズ互換) に変更します。 【Secured-core PC対応モデルのみ選択可能】
	㉓ 手のひら静脈センサー (PalmSecure-SLシリーズ互換) 変更 & スマートカード追加 *1	FMSEC12A	本体と同期	23,500	●	—	—	●	—	標準のタッチ式指紋センサーを手のひら静脈センサー (PalmSecure-SLシリーズ互換) に変更し、スマートカードを追加します。 【Secured-core PC対応モデルのみ選択可能】
	㉔ 手のひら静脈センサー (PalmSecure-Fシリーズ互換) 変更 *1	FMSEC12B	本体と同期	23,100	●	—	—	●	—	標準のタッチ式指紋センサーを手のひら静脈センサー (PalmSecure-Fシリーズ互換) に変更します。 【Secured-core PC対応モデルのみ選択可能】
	㉕ 手のひら静脈センサー (PalmSecure-Fシリーズ互換) 変更 & スマートカード追加 *1	FMSEC12C	本体と同期	32,500	●	—	—	●	—	標準のタッチ式指紋センサーを手のひら静脈センサー (PalmSecure-Fシリーズ互換) に変更し、スマートカードを追加します。 【Secured-core PC対応モデルのみ選択可能】
	㉖ スマートカード追加 *1	FMSEC12D	本体と同期	9,400	—	●	—	●	●	スマートカードを追加します。 【Thunderbolt™ 4対応モデルのみ選択可能】
	㉗ 手のひら静脈センサー (PalmSecure-SLシリーズ互換) 変更 *1	FMSEC12E	本体と同期	14,100	—	●	—	●	●	標準のタッチ式指紋センサーを手のひら静脈センサー (PalmSecure-SLシリーズ互換) に変更します。 【Thunderbolt™ 4対応モデルのみ選択可能】
	㉘ 手のひら静脈センサー (PalmSecure-SLシリーズ互換) 変更 & スマートカード追加 *1	FMSEC12F	本体と同期	23,500	—	●	—	●	●	標準のタッチ式指紋センサーを手のひら静脈センサー (PalmSecure-SLシリーズ互換) に変更し、スマートカードを追加します。 【Thunderbolt™ 4対応モデルのみ選択可能】
	㉙ 手のひら静脈センサー (PalmSecure-Fシリーズ互換) 変更 *1	FMSEC12G	本体と同期	23,100	—	●	—	●	●	標準のタッチ式指紋センサーを手のひら静脈センサー (PalmSecure-Fシリーズ互換) に変更します。 【Thunderbolt™ 4対応モデルのみ選択可能】
	㉚ 手のひら静脈センサー (PalmSecure-Fシリーズ互換) 変更 & スマートカード追加 *1	FMSEC12H	本体と同期	32,500	—	●	—	●	●	標準のタッチ式指紋センサーを手のひら静脈センサー (PalmSecure-Fシリーズ互換) に変更し、スマートカードを追加します。 【Thunderbolt™ 4対応モデルのみ選択可能】
	㉛ スマートカード追加 *1	FMSEC12J	本体と同期	9,400	—	—	●	●	●	スマートカードを追加します。 【Thunderbolt™ 4非対応モデルのみ選択可能】
	㉜ 手のひら静脈センサー (PalmSecure-SLシリーズ互換) 変更 *1	FMSEC12K	本体と同期	14,100	—	—	●	●	●	標準のタッチ式指紋センサーを手のひら静脈センサー (PalmSecure-SLシリーズ互換) に変更します。 【Thunderbolt™ 4非対応モデルのみ選択可能】
	㉝ 手のひら静脈センサー (PalmSecure-SLシリーズ互換) 変更 & スマートカード追加 *1	FMSEC12L	本体と同期	23,500	—	—	●	●	●	標準のタッチ式指紋センサーを手のひら静脈センサー (PalmSecure-SLシリーズ互換) に変更し、スマートカードを追加します。 【Thunderbolt™ 4非対応モデルのみ選択可能】
	㉞ 手のひら静脈センサー (PalmSecure-Fシリーズ互換) 変更 *1	FMSEC12M	本体と同期	23,100	—	—	●	●	●	標準のタッチ式指紋センサーを手のひら静脈センサー (PalmSecure-Fシリーズ互換) に変更します。 【Thunderbolt™ 4非対応モデルのみ選択可能】
	㉟ 手のひら静脈センサー (PalmSecure-Fシリーズ互換) 変更 & スマートカード追加 *1	FMSEC12N	本体と同期	32,500	—	—	●	●	●	標準のタッチ式指紋センサーを手のひら静脈センサー (PalmSecure-Fシリーズ互換) に変更し、スマートカードを追加します。 【Thunderbolt™ 4非対応モデルのみ選択可能】
	㊿ PortsShutter Premium Attachecase 追加	FMSEC0Y1	本体と同期	10,900	●	●	●	●	●	秘密分散ソフト。重要な持ち出しデータを本体ストレージと媒体 (スマートフォン or USBメモリ) に分散格納することにより、紛失・盗難時の情報流出を抑制します。

注) P23~P24にて別途注釈がある場合を除き、選択できるカスタムメイドオプションは、各項目につき1点のみです。複数の選択はできません。また、カスタムメイドオプションの単独出荷はできません (購入後の変更・追加はできません)。

\*1) 単体オプション品の利用者が無いため、本体ご購入後は一切組み込み・変更ができません。必要のある場合は本体ご注文時に同時にご注文ください。

\*2) 再セットアップ用のリカバリイメージはストレージ内に格納されています。リカバリイメージとリカバリデータディスクについての詳細はP3をご確認ください。

マニュアル (製品ガイド) は富士通製品情報ページ (https://jp.fujitsu.com/platform/pc/) に提供しております。

\*別売の運用・保守サービス「SupportDesk」をご用意しております。詳しくはP45~P48をご覧ください。

■変更/追加オプション 型名・価格一覧 (ポインティングデバイス～保証拡張)

項目	品名	型名	提供時期	希望小売価格 (円、税別)	適用機種			プリインストールOS		備考
					Secured-core PC対応モデル	Thunderbolt™ 4 対応モデル	Thunderbolt™ 4 非対応モデル	Windows 11 Pro (64bit)	Windows 10 Pro (64bit) (Windows 11 Pro ダウングレード)	
ポインティング デバイス	③7 マウス添付 (光学式)	FMCPTD01X	本体と同期	3,400	●	●	●	●	●	USB接続の光学式マウス (スクロール機能付、FMV-MO316同等品) を添付します。
	③8 マウス添付 (レーザー式)	FMCPTD01Y	本体と同期	5,800	●	●	●	●	●	USB接続のレーザー式小型マウス (スクロール機能付、FMV-MO506同等品) を添付します。
バッテリー / ACアダプタ	③9 バッテリーパック変更 標準→大容量 *1	FMCBAT021	本体と同期	5,600	—	—	●	●	●	標準添付の標準バッテリー (2セル/25Wh) を大容量バッテリー (4セル/64Wh) に変更します。 【Thunderbolt™ 4非対応モデルかつ標準モデルのみ選択可能】
アプリケーション	④0 Microsoft® Office Personal 2021 追加 *1	FMCAPL066	本体と同期	42,500	●	●	●	●	●	Microsoft® Office Personal 2021を追加します。
	④1 Microsoft® Office Home & Business 2021追加 *1	FMCAPL067	本体と同期	48,100	●	●	●	●	●	Microsoft® Office Home & Business 2021を追加します。
	④2 Microsoft® Office Professional 2021 追加 *1	FMCAPL068	本体と同期	128,800	●	●	●	●	●	Microsoft® Office Professional 2021を追加します。
リカバリメディア	④3 リカバリデータディスク+ ドライバズディスク追加 *1*2	FMCRDD1XT	本体と同期	3,300	●	—	—	●	—	Windows 11 Pro (64bit) 用のリカバリディスクセットを添付します。 【Secured-core PC対応モデルのみ選択可能】
	④4 リカバリデータディスク+ ドライバズディスク追加 *1*2	FMCRDD1XV	本体と同期	3,300	—	●	●	●	—	Windows 11 Pro (64bit) 用のリカバリディスクセットを添付します。 【Thunderbolt™ 4対応モデル/Thunderbolt™ 4非対応モデルのみ選択可能】
	④5 リカバリデータディスク+ ドライバズディスク追加 *1*2	FMCRDD1XW	本体と同期	3,300	—	●	●	—	●	Windows 10 Pro (64bit) (Windows 11 Proダウングレード) 用のリカバリディスクセットを添付します。 ※Windows 11 Proリカバリディスクは標準添付。 【Thunderbolt™ 4対応モデル/Thunderbolt™ 4非対応モデルのみ選択可能】
保証拡張	④6 PC Sustainability Support Service Basic (ノートパソコン用) 3年 *1	FMCNSUF31	本体と同期	55,000	●	●	●	●	●	予兆保守サービス、Basic版、3年間
	④7 PC Sustainability Support Service Basic (ノートパソコン用) 4年 *1	FMCNSUF41	本体と同期	66,000	●	●	●	●	●	予兆保守サービス、Basic版、4年間
	④8 PC Sustainability Support Service Basic (ノートパソコン用) 5年 *1	FMCNSUF51	本体と同期	80,000	●	●	●	●	●	予兆保守サービス、Basic版、5年間
	④9 PC Sustainability Support Service Premium (ノートパソコン用) 3年 *1	FMCNSUG31	本体と同期	66,000	●	●	●	●	●	予兆保守サービス、Premium版、3年間
	⑤0 PC Sustainability Support Service Premium (ノートパソコン用) 4年 *1	FMCNSUG41	本体と同期	83,000	●	●	●	●	●	予兆保守サービス、Premium版、4年間
	⑤1 PC Sustainability Support Service Premium (ノートパソコン用) 5年 *1	FMCNSUG51	本体と同期	100,000	●	●	●	●	●	予兆保守サービス、Premium版、5年間
	⑤2 保証拡張 (3年間パーツ保証+ 1年目翌営業日訪問修理) *1	FMCNSUP04J	本体と同期	3,100	●	●	●	●	●	標準保証 (1年間引取修理) を1年目翌営業日以降訪問修理&3年間パーツ保証に拡張します。保証拡張 (3年間パーツ保証+1年目翌営業日以降訪問修理) 規定の書面を同梱。
	⑤3 保証延長パック (3年間翌営業日以降訪問修理)	FMCNSUB31	本体と同期	14,000	●	●	●	●	●	標準保証 (1年間引取修理) を3年間翌営業日以降訪問修理&3年間パーツ保証に延長します。
	⑤4 保証延長パック (4年間翌営業日以降訪問修理)	FMCNSUB41	本体と同期	22,000	●	●	●	●	●	標準保証 (1年間引取修理) を4年間翌営業日以降訪問修理&4年間パーツ保証に延長します。
	⑤5 保証延長パック (5年間翌営業日以降訪問修理)	FMCNSUB51	本体と同期	33,000	●	●	●	●	●	標準保証 (1年間引取修理) を5年間翌営業日以降訪問修理&5年間パーツ保証に延長します。
⑤6 保証延長パック (3年間引取修理)	FMCNSUC31	本体と同期	13,000	●	●	●	●	●	標準保証 (1年間引取修理) を3年間引取修理&3年間パーツ保証に延長します。	
⑤7 保証延長パック (4年間引取修理)	FMCNSUC41	本体と同期	20,000	●	●	●	●	●	標準保証 (1年間引取修理) を4年間引取修理&4年間パーツ保証に延長します。	
⑤8 保証延長パック (5年間引取修理)	FMCNSUC51	本体と同期	29,000	●	●	●	●	●	標準保証 (1年間引取修理) を5年間引取修理&5年間パーツ保証に延長します。	

注) P23～P24にて別途注釈がある場合を除き、選択できるカスタムメイドオプションは、各項目につき1点のみです。複数の選択はできません。また、カスタムメイドオプションの単独出荷はできません (購入後の変更・追加はできません)。

\*1) 単体オプション品のご用意が無いため、本体ご購入後は一切組み込み・変更ができなくなってしまいます。必要のある場合は本体ご注文時に同時にご注文ください。

\*2) 再セットアップ用のリカバリイメージはストレージ内に格納されています。リカバリイメージとリカバリデータディスクについての詳細はP3をご確認ください。

マニュアル (製品ガイド) は富士通製品情報ページ (<https://jp.fujitsu.com/platform/pc/>) にて提供しております。

\*別売の運用・保守サービス「SupportDesk」をご用意しております。詳しくはP45～P48をご覧ください。

**A7** LIFEBOOK A7512/K

15.6型ハイスペック



【 部分の構成パターンに対して、カスタムメイドで仕様の変更・追加が可能です。】

	型名	希望小売価格 (円、税別)	提供時期	OS	CPU	液晶/カメラ/ マイク	メモリ	ストレージ	光学 ドライブ	セキュリティ	ポインティング デバイス	キーボード	通信	バッテリー/ ACアダプタ	アプリケー ション	リカバリ メディア	オプション 添付品	保証拡張
Secured-core PC (保証付) *12	FMVA95002	433,700	2022. 10/中	Windows11 Pro (64bit) *14	インテル® Core™ i7-1270P	15.6型 フルHD	4GB (4GB×1)	暗号化 フラッシュ メモリ (DRAM-less SSD/PCIe NVMe) 256GB *7	—	セキュリティ チップ (TPM 2.0)/ スマート カード 標準搭載 *8	フラット ポイント	JIS配列 標準 キーボード 86キー	LAN(1000BASE-T) + 802.11 ax 無線AN Intel® vPro® Enterprise プリアフォーム対応 + Bluetooth*1	標準 バッテリー & 標準 ACアダプタ (65W)	—	—	—	標準保証 1年/パーツ 保証 + 1年引取 修理
	FMVA95004	354,200			インテル® Core™ i5-1250P													
	FMVA95001	411,300			インテル® Core™ i7-1270P	15.6型 HD												
	FMVA95003	331,800			インテル® Core™ i5-1250P													
	FMVA95022	437,100			インテル® Core™ i7-1270P	15.6型 フルHD												
	FMVA95024	357,600			インテル® Core™ i5-1250P													
	FMVA95021	414,700			インテル® Core™ i7-1270P	15.6型 HD												
	FMVA95023	335,200			インテル® Core™ i5-1250P													
	FMVA95013	429,000			インテル® Core™ i7-1270P	15.6型 フルHD												
	FMVA95014	430,800			Windows10 Pro (64bit) *4*13 (Windows 11ダウングレード)													
FMVA95017	349,500	Windows11 Pro (64bit) *14																
FMVA95018	351,300	Windows10 Pro (64bit) *4*13 (Windows 11ダウングレード)																
FMVA9501B	339,400	Windows11 Pro (64bit) *14																
FMVA9501C	341,200	Windows10 Pro (64bit) *4*13 (Windows 11ダウングレード)																
FMVA9501F	315,100	Windows11 Pro (64bit) *14																
FMVA9501G	316,900	Windows10 Pro (64bit) *4*13 (Windows 11ダウングレード)																
FMVA95011	406,600	Windows11 Pro (64bit) *14																
FMVA95012	408,400	Windows10 Pro (64bit) *4*13 (Windows 11ダウングレード)																
FMVA95015	327,100	Windows11 Pro (64bit) *14																
FMVA95016	328,900	Windows10 Pro (64bit) *4*13 (Windows 11ダウングレード)																
FMVA95019	317,000	Windows11 Pro (64bit) *14																
FMVA9501A	318,800	Windows10 Pro (64bit) *4*13 (Windows 11ダウングレード)																
FMVA9501D	292,700	Windows11 Pro (64bit) *14																
FMVA9501E	294,500	Windows10 Pro (64bit) *4*13 (Windows 11ダウングレード)																
FMVA95033	432,400	Windows11 Pro (64bit) *14	15.6型 フルHD															
FMVA95034	434,200	Windows10 Pro (64bit) *4*13 (Windows 11ダウングレード)																
FMVA95037	352,900	Windows11 Pro (64bit) *14																
FMVA95038	354,700	Windows10 Pro (64bit) *4*13 (Windows 11ダウングレード)																
FMVA9503B	342,800	Windows11 Pro (64bit) *14																
FMVA9503C	344,600	Windows10 Pro (64bit) *4*13 (Windows 11ダウングレード)																
FMVA9503F	318,500	Windows11 Pro (64bit) *14																
FMVA9503G	320,300	Windows10 Pro (64bit) *4*13 (Windows 11ダウングレード)																
FMVA95031	410,000	Windows11 Pro (64bit) *14																
FMVA95032	411,800	Windows10 Pro (64bit) *4*13 (Windows 11ダウングレード)																
FMVA95035	330,500	Windows11 Pro (64bit) *14																
FMVA95036	332,300	Windows10 Pro (64bit) *4*13 (Windows 11ダウングレード)																
FMVA95039	320,400	Windows11 Pro (64bit) *14																
FMVA9503A	322,200	Windows10 Pro (64bit) *4*13 (Windows 11ダウングレード)																
FMVA9503D	296,100	Windows11 Pro (64bit) *14																
FMVA9503E	297,900	Windows10 Pro (64bit) *4*13 (Windows 11ダウングレード)																

標準  
Thunderbolt™ 4 (保証付) \*11





■変更/追加オプション 型名・価格一覧 (液晶/カメラ/マイク~キーボード)

項目	品名	型名	提供時期	希望小売価格 (円、税別)	適用機種		プリインストールOS		備考
					Secured-core PC対応モデル	Thunderbolt™ 4 対応モデル	Windows 11 Pro (64bit)	Windows 10 Pro (64bit) (Windows 11 Pro ダウンロード)	
液晶/カメラ/ マイク	① Webカメラ (顔認証対応) & マイク追加 *1	FMCLCD0MH	本体と同期	6,900	●	●	●	●	Webカメラ (Windows Hello 顔認証対応) とマイクを追加します。 【フルHD搭載モデルのみ選択可能】
	② Webカメラ (顔認証対応) & マイク追加 *1	FMCLCD0MG	本体と同期	6,900	●	●	●	●	Webカメラ (Windows Hello 顔認証対応) とマイクを追加します。 【HD搭載モデルのみ選択可能】
メモリ	③ メモリ変更4GB→ 8GB (4GB×2/DDR4 SDRAM)	FMCVEM0KM	本体と同期	56,000	●	●	●	●	本体のメモリ構成を8GB (4GB×2) に変更します。本体の空きスロットは0です。
	④ メモリ変更4GB→ 8GB (8GB×1/DDR4 SDRAM)	FMCVEM0KP	本体と同期	56,000	●	●	●	●	本体のメモリ構成を8GB (8GB×1) に変更します。本体の空きスロットは1です。
	⑤ メモリ変更4GB→ 16GB (8GB×2/DDR4 SDRAM)	FMCVEM0KR	本体と同期	151,200	●	●	●	●	本体のメモリ構成を16GB (8GB×2) に変更します。本体の空きスロットは0です。
	⑥ メモリ変更4GB→ 16GB (16GB×1/DDR4 SDRAM)	FMCVEM0KT	本体と同期	151,200	●	●	●	●	本体のメモリ構成を16GB (16GB×1) に変更します。本体の空きスロットは1です。
	⑦ メモリ変更4GB→ 32GB (16GB×2/DDR4 SDRAM)	FMCVEM0KV	本体と同期	302,400	●	●	●	●	本体のメモリ構成を32GB (16GB×2) に変更します。本体の空きスロットは0です。
	⑧ メモリ変更4GB→ 32GB (32GB×1/DDR4 SDRAM)	FMCVEM0KX	本体と同期	302,400	●	●	●	●	本体のメモリ構成を32GB (32GB×1) に変更します。本体の空きスロットは1です。
ストレージ	⑩ SSD変更暗号化機能付フラッシュメモリ (DRAM-less SSD/PCIe NVMe) 256GB→ 暗号化機能付フラッシュメモリ (DRAM-less SSD/PCIe NVMe) 512GB *1	FMCHDD16A	本体と同期	56,000	●	●	●	●	標準のSSD変更暗号化機能付フラッシュメモリ (DRAM-less SSD/PCIe NVMe) 256GBを暗号化機能付フラッシュメモリ (DRAM-less SSD/PCIe NVMe) 512GBに変更します。Opalには対応していません。
	⑪ SSD変更暗号化機能付フラッシュメモリ (DRAM-less SSD/PCIe NVMe) 256GB→ 暗号化機能付フラッシュメモリ (DRAM-less SSD/PCIe NVMe) 1TB *1	FMCHDD16B	本体と同期	151,200	●	●	●	●	標準のSSD変更暗号化機能付フラッシュメモリ (DRAM-less SSD/PCIe NVMe) 256GBを暗号化機能付フラッシュメモリ (DRAM-less SSD/PCIe NVMe) 1TB に変更します。Opalには対応していません。
	⑫ SSD変更暗号化機能付フラッシュメモリ (DRAM-less SSD/PCIe NVMe) 256GB→ 暗号化機能付フラッシュメモリ (SSD/PCIe NVMe) 512GB *1	FMCHDD16C	本体と同期	61,600	●	●	●	●	標準のSSD変更暗号化機能付フラッシュメモリ (DRAM-less SSD/PCIe NVMe) 256GBを暗号化機能付フラッシュメモリ (SSD/PCIe NVMe) 512GBに変更しま す。Opalには対応していません。
	⑬ SSD変更暗号化機能付フラッシュメモリ (DRAM-less SSD/PCIe NVMe) 256GB→ 暗号化機能付フラッシュメモリ (SSD/PCIe NVMe) 1TB *1	FMCHDD16D	本体と同期	156,800	●	●	●	●	標準のSSD変更暗号化機能付フラッシュメモリ (DRAM-less SSD/PCIe NVMe) 256GBを暗号化機能付フラッシュメモリ (SSD/PCIe NVMe) 1TBに変更しま す。Opalには対応していません。
光学ドライブ (固定式)	⑭ 内蔵DVD-ROMドライブユニット追加 *1	FMCBAY0C1	本体と同期	6,000	●	●	●	●	内蔵DVD-ROMドライブユニットを追加します。(CD-ROM: 読出最大24倍速、 CD-R: 読出最大24倍速、CD-RW: 読出最大24倍速、DVD-ROM: 読出最大 8倍速、DVD-R: 読出最大8倍速、DVD-R DL: 読出最大8倍速、DVD-RW: 読出最大8倍速、DVD+R: 読出最大8倍速、DVD+R DL: 読出最大8倍速、 DVD+RW: 読出最大8倍速、DVD-RAM: 読出最大5倍速) 【注】ビデオCDおよび音声トラックがMPEGオーディオフォーマットで作成された DVDを、当社製PCの【WinDVD】で再生すると音声が出ません。
	⑮ 内蔵スーパーマルチドライブユニット追加 *1	FMCBAY0C2	本体と同期	16,000	●	●	●	●	内蔵スーパーマルチドライブユニットを追加します。(CD: 読出最大24倍速、 CD-R: 読出最大24倍速、CD-RW: 読出最大24倍速、DVD-ROM: 読出最大 8倍速、DVD-R: 読出最大8倍速、DVD-R DL (2層): 読出最大8倍速、 DVD-RW: 読出最大8倍速、DVD+R: 読出最大8倍速、DVD+R DL (2層): 読出最大8倍速、DVD+RW: 読出最大8倍速、DVD-RAM: 読出最大5倍速、 CD-R: 書込最大24倍速、CD-RW: 書換最大10倍速、DVD-R: 書込最大8倍速、 DVD-R DL (2層): 書込最大6倍速、DVD-RW: 書換最大6倍速、DVD+R: 書込最大8倍速、DVD+R DL (2層): 書込最大6倍速、DVD+RW: 書換最大8倍速、 DVD-RAM: 書換最大5倍速、書込時/バックアファンエラー防止機能付) 【注】ビデオCDおよび音声トラックがMPEGオーディオフォーマットで作成された DVDを、当社製PCの【WinDVD】で再生すると音声が出ません。
セキュリティ	⑯ タッチ式指紋センサー追加 *1	FMCSEC10A	本体と同期	11,700	●	—	●	—	タッチ式指紋センサーを追加します。 【Secured-core PC対応モデルかつ86キーモデルのみ選択可能】 ※Thunderbolt™ 4対応モデルは選択不可
	⑰ タッチ式指紋センサー追加 *1	FMCSEC10B	本体と同期	11,700	—	●	●	●	タッチ式指紋センサーを追加します。 【Thunderbolt™ 4対応モデルかつ86キーモデルのみ選択可能】 ※Secured-core PC対応モデルは選択不可
	⑱ 手のひら静脈センサー (PalmSecure-SLシリーズ互換) 追加 *1	FMCSEC10C	本体と同期	25,800	●	●	●	●	手のひら静脈センサー (PalmSecure-SLシリーズ互換) を追加します。 【86キーモデルのみ選択可能】
	⑲ 手のひら静脈センサー (PalmSecure-Fシリーズ互換) 追加 *1	FMCSEC10D	本体と同期	34,900	●	●	●	●	手のひら静脈センサー (PalmSecure-Fシリーズ互換) を追加します。 【86キーモデルのみ選択可能】
	⑳ FeliCaポート追加 *1	FMCSEC10E	本体と同期	11,700	●	●	●	●	FeliCaポートを追加します。 【86キーモデルのみ選択可能】
	㉑ 手のひら静脈センサー (PalmSecure-SLシリーズ 互換) & FeliCaポート追加 *1	FMCSEC10F	本体と同期	37,500	●	●	●	●	手のひら静脈センサー (PalmSecure-SLシリーズ互換) とFeliCaポートを追加します。 【86キーモデルのみ選択可能】
	㉒ 手のひら静脈センサー (PalmSecure-Fシリーズ 互換) & FeliCaポート追加 *1	FMCSEC10G	本体と同期	46,600	●	●	●	●	手のひら静脈センサー (PalmSecure-Fシリーズ互換) とFeliCaポートを追加します。 【86キーモデルのみ選択可能】
	㉓ タッチ式指紋センサー追加 *1	FMCSEC10H	本体と同期	11,700	●	—	●	—	タッチ式指紋センサーを追加します。 【Secured-core PC対応モデルかつ108キーモデルのみ選択可能】 ※Thunderbolt™ 4対応モデルは選択不可
	㉔ タッチ式指紋センサー追加 *1	FMCSEC10J	本体と同期	11,700	—	●	●	●	タッチ式指紋センサーを追加します。 【Thunderbolt™ 4対応モデルかつ108キーモデルのみ選択可能】 ※Secured-core PC対応モデルは選択不可
	㉕ 手のひら静脈センサー (PalmSecure-SLシリーズ互換) 追加 *1	FMCSEC10K	本体と同期	25,800	●	●	●	●	手のひら静脈センサー (PalmSecure-SLシリーズ互換) を追加します。 【108キーモデルのみ選択可能】
㉖ 手のひら静脈センサー (PalmSecure-Fシリーズ互換) 追加 *1	FMCSEC10L	本体と同期	34,900	●	●	●	●	手のひら静脈センサー (PalmSecure-Fシリーズ互換) を追加します。 【108キーモデルのみ選択可能】	
㉗ FeliCaポート追加 *1	FMCSEC10M	本体と同期	11,700	●	●	●	●	FeliCaポートを追加します。【108キーモデルのみ選択可能】	
㉘ 手のひら静脈センサー (PalmSecure-SLシリーズ 互換) & FeliCaポート追加 *1	FMCSEC10N	本体と同期	37,500	●	●	●	●	手のひら静脈センサー (PalmSecure-SLシリーズ互換) とFeliCaポートを追加します。 【108キーモデルのみ選択可能】	
㉙ 手のひら静脈センサー (PalmSecure-Fシリーズ 互換) & FeliCaポート追加 *1	FMCSEC10P	本体と同期	46,600	●	●	●	●	手のひら静脈センサー (PalmSecure-Fシリーズ互換) とFeliCaポートを追加します。 【108キーモデルのみ選択可能】	
ポインティング デバイス	㉚ マウス添付 (光学式)	FMCPTD01X	本体と同期	3,400	●	●	●	●	USB接続の光学式マウス (スクロール機能付、FMV-MO316同等品) を添付します。
	㉛ マウス添付 (レーザー式)	FMCPTD01Y	本体と同期	5,800	●	●	●	●	USB接続のレーザー式小型マウス (スクロール機能付、FMV-MO506同等品) を 添付します。
キーボード	㉜ キーボード変更JIS配列準拠 (86キー) → アインレーションキーボード (86キー / JIS配列準拠) *1	FMCKBD0CC	本体と同期	1,100	●	●	●	●	標準構成のJIS配列キーボード (86キー) をアインレーションキーボード (86キー / JIS配列準拠) に変更します。
	㉝ キーボード変更JIS配列準拠 (108キー) → アインレーションキーボード (108キー / JIS配列準拠) *1	FMCKBD0CD	本体と同期	1,100	●	●	●	●	標準構成のJIS配列キーボード (108キー) をアインレーションキーボード (108キー / JIS配列準拠) に変更します。

注) P27～P28にて別途注釈がある場合を除き、選択できるカスタムメイドオプションは、各項目につき1点のみです。複数の選択はできません。また、カスタムメイドオプションの単独出荷はできません (購入後の変更・追加はできません)。  
 \*1) 単体オプションのご用意がなかったため、本体ご購入後は一切組み込み・変更ができなくなってしまうメニューです。必要のある場合は本体ご注文時に同時にご注文ください。  
 \*2) 再セットアップ用のリカバリイメージはストレージ内に格納されています。リカバリイメージとリカバリデータディスクについての詳細はP3をご確認ください。  
 マニュアル (製品ガイド) は富士通製品情報ページ (https://jp.fujitsu.com/platform/pc/) にて提供しております。  
 \*別売の運用・保守サービス「SupportDesk」をご用意しております。詳しくはP45～P48をご覧ください。



■変更/追加オプション 型名・価格一覧 (バッテリー/ACアダプター~保証拡張)

項目	品名	型名	提供時期	希望小売価格 (円、税別)	適用機種		プリインストールOS		備考
					Secured-core PC対応モデル	Thunderbolt™ 4 対応モデル	Windows 11 Pro (64bit)	Windows 10 Pro (64bit) (Windows 11 Pro ダウンロード)	
バッテリー / ACアダプター	⑤ バッテリーパック変更 標準→大容量	FMCBAT01W	本体と同期	5,600	●	●	●	●	標準添付の標準バッテリー(3セル/24Wh)を大容量バッテリー(6セル/72Wh)に変更します。
	⑥ ACアダプター変更 標準→ECO Sleep対応	FMCACA013	本体と同期	4,400	●	●	●	●	標準添付のACアダプターをECO Sleep対応ACアダプターに変更します。
アプリケーション	⑦ Microsoft® Office Personal 2021追加 *1	FMCAPL066	本体と同期	42,500	●	●	●	●	Microsoft® Office Personal 2021を追加します。
	⑧ Microsoft® Office Home & Business 2021追加 *1	FMCAPL067	本体と同期	48,100	●	●	●	●	Microsoft® Office Home & Business 2021を追加します。
	⑨ Microsoft® Office Professional 2021追加 *1	FMCAPL068	本体と同期	128,800	●	●	●	●	Microsoft® Office Professional 2021を追加します。
リカバリメディア	④④ リカバリデータディスク+ドライバースディスク追加 *1*2	FMCRDD1Y3	本体と同期	3,300	●	—	●	—	Windows 11 Pro (64bit) 用のリカバリディスクセットを添付します。 【Secured-core PC対応モデルのみ選択可能】
	④④ リカバリデータディスク+ドライバースディスク+WinDVDディスク追加 *1*2	FMCRDD1Y4	本体と同期	3,300	●	—	●	—	Windows 11 Pro (64bit) 用のリカバリディスクセット+Corel® WinDVD® を添付します。DVD-ROMもしくはスーパーマルチドライブとの同時選択が必須となります。 【Secured-core PC対応モデルのみ選択可能】
	④④ リカバリデータディスク+ドライバースディスク追加 *1*2	FMCRDD1Y6	本体と同期	3,300	—	●	●	—	Windows 11 Pro (64bit) 用のリカバリディスクセットを添付します。 【Thunderbolt™ 4対応モデルのみ選択可能】
	④④ リカバリデータディスク+ドライバースディスク+WinDVDディスク追加 *1*2	FMCRDD1Y7	本体と同期	3,300	—	●	●	—	Windows 11 Pro (64bit) 用のリカバリディスクセット+Corel® WinDVD® を添付します。DVD-ROMもしくはスーパーマルチドライブとの同時選択が必須となります。 【Thunderbolt™ 4対応モデルのみ選択可能】
	④④ リカバリデータディスク+ドライバースディスク追加 *1*2	FMCRDD1Y9	本体と同期	3,300	—	●	—	●	Windows 10 Pro (64bit) (Windows 11 Proダウンロード) 用のリカバリディスクセットを添付します。 ※Windows 11 Proリカバリディスクは標準添付。 【Thunderbolt™ 4対応モデルのみ選択可能】
	④④ リカバリデータディスク+ドライバースディスク+WinDVDディスク追加 *1*2	FMCRDD1YA	本体と同期	3,300	—	●	—	●	Windows 10 Pro (64bit) (Windows 11 Proダウンロード) 用のリカバリディスクセット+Corel® WinDVD® を添付します。DVD-ROMもしくはスーパーマルチドライブとの同時選択が必須となります。 ※Windows 11 Proリカバリディスクは標準添付。 【Thunderbolt™ 4対応モデルのみ選択可能】
オプション添付品	④④ プライバシーフィルター添付	FMCACC04P	本体と同期	16,200	●	●	●	●	覗き見防止用プライバシーフィルター。
保証拡張	④④ PC Sustainability Support Service Basic (ノートパソコン用) 3年 *1	FMCNSUF31	本体と同期	55,000	●	●	●	●	予兆保守サービス、Basic版、3年間
	④④ PC Sustainability Support Service Basic (ノートパソコン用) 4年 *1	FMCNSUF41	本体と同期	66,000	●	●	●	●	予兆保守サービス、Basic版、4年間
	④④ PC Sustainability Support Service Basic (ノートパソコン用) 5年 *1	FMCNSUF51	本体と同期	80,000	●	●	●	●	予兆保守サービス、Basic版、5年間
	⑤⑤ PC Sustainability Support Service Premium (ノートパソコン用) 3年 *1	FMCNSUG31	本体と同期	66,000	●	●	●	●	予兆保守サービス、Premium版、3年間
	⑤⑤ PC Sustainability Support Service Premium (ノートパソコン用) 4年 *1	FMCNSUG41	本体と同期	83,000	●	●	●	●	予兆保守サービス、Premium版、4年間
	⑤⑤ PC Sustainability Support Service Premium (ノートパソコン用) 5年 *1	FMCNSUG51	本体と同期	100,000	●	●	●	●	予兆保守サービス、Premium版、5年間
	⑤⑤ 保証拡張 (3年間パーツ保証+1年目翌営業日訪問修理) *1	FMCNSUP04J	本体と同期	3,100	●	●	●	●	標準保証 (1年引取修理) を1年目翌営業日以降訪問修理&3年間パーツ保証に拡張します。保証拡張 (3年間パーツ保証+1年目翌営業日以降訪問修理) 規定の書面を同梱。
	⑤⑤ 保証延長パック (3年間翌営業日以降訪問修理)	FMCNSUB31	本体と同期	14,000	●	●	●	●	標準保証 (1年間引取修理) を3年間翌営業日以降訪問修理&3年間パーツ保証に延長します。
	⑤⑤ 保証延長パック (4年間翌営業日以降訪問修理)	FMCNSUB41	本体と同期	22,000	●	●	●	●	標準保証 (1年間引取修理) を4年間翌営業日以降訪問修理&4年間パーツ保証に延長します。
	⑤⑤ 保証延長パック (5年間翌営業日以降訪問修理)	FMCNSUB51	本体と同期	33,000	●	●	●	●	標準保証 (1年間引取修理) を5年間翌営業日以降訪問修理&5年間パーツ保証に延長します。
	⑤⑤ 保証延長パック (3年間引取修理)	FMCNSUC31	本体と同期	13,000	●	●	●	●	標準保証 (1年間引取修理) を3年間引取修理&3年間パーツ保証に延長します。
	⑤⑤ 保証延長パック (4年間引取修理)	FMCNSUC41	本体と同期	20,000	●	●	●	●	標準保証 (1年間引取修理) を4年間引取修理&4年間パーツ保証に延長します。
⑤⑤ 保証延長パック (5年間引取修理)	FMCNSUC51	本体と同期	29,000	●	●	●	●	標準保証 (1年間引取修理) を5年間引取修理&5年間パーツ保証に延長します。	

注) P27~P28にて別途注釈がある場合を除き、選択できるカスタムメイドオプションは、各項目につき1点のみです。複数の選択はできません。また、カスタムメイドオプションの単独出荷はできません (購入後の変更・追加はできません)。  
 \*1) 単体オプション品のご用意が無いため、本体ご購入後は一切組み込み・変更ができなくなってしまうメニューです。必要のある場合は本体ご注文時に同時にご注文ください。  
 \*2) 再セットアップ用のリカバリイメージはストレージ内に格納されています。リカバリイメージとリカバリデータディスクについての詳細はP3をご確認ください。  
 マニュアル (製品ガイド) は富士通製品情報ページ (https://jp.fujitsu.com/platform/pc/) にて提供しております。  
 \*別売の運用・保守サービス「SupportDesk」をご用意しております。詳しくはP45~P48をご覧ください。

A8 LIFEBOOK A5512/K

15.6型スタンダード



各変更/追加メニュー①~⑩の型名/価格等詳細につきましては「**変更/追加オプション型名・価格一覧**」をご確認ください。

【 部分の構成パターンに対して、カスタムメイドで仕様の変更・追加が可能です。】

型名	希望小売価格 (円、税別)	提供時期	OS	CPU	液晶/カメラ/マイク	メモリ	ストレージ	光学ドライブ (固定式)*3	セキュリティ/キーボード	ポインティングデバイス	通信	インターフェース	バッテリー/ACアダプタ	アプリケーション	リカバリメディア	オプション添付品	保証拡張
FMVA96003	320,700	2022.10/中	Windows 11 Pro (64bit)*10	インテル® Core™ i5-1245U	15.6型フルHD	4GB (4GB×1)	暗号化フラッシュメモリ (DRAM-less SSD/PCIe NVMe) 256GB*7	—	セキュリティチップ (TPM 2.0) 標準搭載/JIS配列準拠キーボード 86キー	フラットポイント	LAN (1000BASE-T) + 802.11 ax 無線LAN + Bluetooth*1	標準バッテリー & 標準ACアダプタ	—	—	—	標準保証 1年/パーツ保証 + 1年引取修理	
FMVA96004	322,500		Windows 10 Pro (64bit)*4*9 (Windows 11ダウングレード)														
FMVA96007	316,200		Windows 11 Pro (64bit)*10														
FMVA96008	318,000		Windows 10 Pro (64bit)*4*9 (Windows 11ダウングレード)														
FMVA9600B	295,600		Windows 11 Pro (64bit)*10														
FMVA9600C	297,400		Windows 10 Pro (64bit)*4*9 (Windows 11ダウングレード)														
FMVA9600F	256,300		Windows 11 Pro (64bit)*10														
FMVA9600G	258,100		Windows 10 Pro (64bit)*4*9 (Windows 11ダウングレード)														
FMVA96001	298,300		Windows 11 Pro (64bit)*10	インテル® Core™ i5-1245U	15.6型HD	4GB (4GB×1)	暗号化フラッシュメモリ (DRAM-less SSD/PCIe NVMe) 256GB*7	—	セキュリティチップ (TPM 2.0) 標準搭載/JIS配列準拠キーボード 86キー	フラットポイント	LAN (1000BASE-T) + 802.11 ax 無線LAN + Bluetooth*1	標準バッテリー & 標準ACアダプタ	—	—	標準保証 1年/パーツ保証 + 1年引取修理		
FMVA96002	300,100		Windows 10 Pro (64bit)*4*9 (Windows 11ダウングレード)														
FMVA96005	293,800		Windows 11 Pro (64bit)*10														
FMVA96006	295,600		Windows 10 Pro (64bit)*4*9 (Windows 11ダウングレード)														
FMVA96009	273,200		Windows 11 Pro (64bit)*10														
FMVA9600A	275,000		Windows 10 Pro (64bit)*4*9 (Windows 11ダウングレード)														
FMVA9600D	233,900		Windows 11 Pro (64bit)*10														
FMVA9600E	235,700		Windows 10 Pro (64bit)*4*9 (Windows 11ダウングレード)														

A5512/Kのカスタムメイド

①	②	③	④	⑤	⑥	⑦	⑧	⑨	⑩	⑪	⑫	⑬	⑭	⑮	⑯	⑰	⑱	⑲	⑳																																																																																																																																																																																																																																																																																																														
Webカメラ (顔認証対応) & マイク追加 +6,900円	③ 8GB (4GB×2) +56,000円	④ 暗号化フラッシュメモリ (DRAM-less SSD/PCIe NVMe) 512GB*7 +56,000円	⑤ 8GB (8GB×1) +151,200円	⑥ 16GB (8GB×2) +151,200円	⑦ 16GB (16GB×1) +151,200円	⑧ 32GB (16GB×2) +302,400円	⑨ 32GB (32GB×1)*8 +302,400円	⑩ 64GB (32GB×2)*8 +540,000円	⑪ 8GB (4GB×2) +56,000円	⑫ 8GB (8GB×1) +56,000円	⑬ 16GB (8GB×2) +151,200円	⑭ 16GB (16GB×1) +151,200円	⑮ 32GB (16GB×2) +302,400円	⑯ 32GB (32GB×1)*8 +302,400円	⑰ 64GB (32GB×2)*8 +540,000円	⑱ 8GB (4GB×2) +56,000円	⑲ 8GB (8GB×1) +56,000円	⑳ 16GB (8GB×2) +151,200円	㉑ 16GB (16GB×1) +151,200円	㉒ 32GB (16GB×2) +302,400円	㉓ 32GB (32GB×1)*8 +302,400円	㉔ 64GB (32GB×2)*8 +540,000円	㉕ 8GB (4GB×2) +56,000円	㉖ 8GB (8GB×1) +56,000円	㉗ 16GB (8GB×2) +151,200円	㉘ 16GB (16GB×1) +151,200円	㉙ 32GB (16GB×2) +302,400円	㉚ 32GB (32GB×1)*8 +302,400円	㉛ 64GB (32GB×2)*8 +540,000円	㉜ 8GB (4GB×2) +56,000円	㉝ 8GB (8GB×1) +56,000円	㉞ 16GB (8GB×2) +151,200円	㉟ 16GB (16GB×1) +151,200円	㊱ 32GB (16GB×2) +302,400円	㊲ 32GB (32GB×1)*8 +302,400円	㊳ 64GB (32GB×2)*8 +540,000円	㊴ 8GB (4GB×2) +56,000円	㊵ 8GB (8GB×1) +56,000円	㊶ 16GB (8GB×2) +151,200円	㊷ 16GB (16GB×1) +151,200円	㊸ 32GB (16GB×2) +302,400円	㊹ 32GB (32GB×1)*8 +302,400円	㊺ 64GB (32GB×2)*8 +540,000円	㊻ 8GB (4GB×2) +56,000円	㊼ 8GB (8GB×1) +56,000円	㊽ 16GB (8GB×2) +151,200円	㊾ 16GB (16GB×1) +151,200円	㊿ 32GB (16GB×2) +302,400円	㋀ 32GB (32GB×1)*8 +302,400円	㋁ 64GB (32GB×2)*8 +540,000円	㋂ 8GB (4GB×2) +56,000円	㋃ 8GB (8GB×1) +56,000円	㋄ 16GB (8GB×2) +151,200円	㋅ 16GB (16GB×1) +151,200円	㋆ 32GB (16GB×2) +302,400円	㋇ 32GB (32GB×1)*8 +302,400円	㋈ 64GB (32GB×2)*8 +540,000円	㋉ 8GB (4GB×2) +56,000円	㋊ 8GB (8GB×1) +56,000円	㋋ 16GB (8GB×2) +151,200円	㋌ 16GB (16GB×1) +151,200円	㋍ 32GB (16GB×2) +302,400円	㋎ 32GB (32GB×1)*8 +302,400円	㋏ 64GB (32GB×2)*8 +540,000円	㋐ 8GB (4GB×2) +56,000円	㋑ 8GB (8GB×1) +56,000円	㋒ 16GB (8GB×2) +151,200円	㋓ 16GB (16GB×1) +151,200円	㋔ 32GB (16GB×2) +302,400円	㋕ 32GB (32GB×1)*8 +302,400円	㋖ 64GB (32GB×2)*8 +540,000円	㋗ 8GB (4GB×2) +56,000円	㋘ 8GB (8GB×1) +56,000円	㋙ 16GB (8GB×2) +151,200円	㋚ 16GB (16GB×1) +151,200円	㋛ 32GB (16GB×2) +302,400円	㋜ 32GB (32GB×1)*8 +302,400円	㋝ 64GB (32GB×2)*8 +540,000円	㋞ 8GB (4GB×2) +56,000円	㋟ 8GB (8GB×1) +56,000円	㋠ 16GB (8GB×2) +151,200円	㋡ 16GB (16GB×1) +151,200円	㋢ 32GB (16GB×2) +302,400円	㋣ 32GB (32GB×1)*8 +302,400円	㋤ 64GB (32GB×2)*8 +540,000円	㋥ 8GB (4GB×2) +56,000円	㋦ 8GB (8GB×1) +56,000円	㋧ 16GB (8GB×2) +151,200円	㋨ 16GB (16GB×1) +151,200円	㋩ 32GB (16GB×2) +302,400円	㋪ 32GB (32GB×1)*8 +302,400円	㋫ 64GB (32GB×2)*8 +540,000円	㋬ 8GB (4GB×2) +56,000円	㋭ 8GB (8GB×1) +56,000円	㋮ 16GB (8GB×2) +151,200円	㋯ 16GB (16GB×1) +151,200円	㋰ 32GB (16GB×2) +302,400円	㋱ 32GB (32GB×1)*8 +302,400円	㋲ 64GB (32GB×2)*8 +540,000円	㋳ 8GB (4GB×2) +56,000円	㋴ 8GB (8GB×1) +56,000円	㋵ 16GB (8GB×2) +151,200円	㋶ 16GB (16GB×1) +151,200円	㋷ 32GB (16GB×2) +302,400円	㋸ 32GB (32GB×1)*8 +302,400円	㋹ 64GB (32GB×2)*8 +540,000円	㋺ 8GB (4GB×2) +56,000円	㋻ 8GB (8GB×1) +56,000円	㋼ 16GB (8GB×2) +151,200円	㋽ 16GB (16GB×1) +151,200円	㋾ 32GB (16GB×2) +302,400円	㋿ 32GB (32GB×1)*8 +302,400円	㊀ 64GB (32GB×2)*8 +540,000円	㊁ 8GB (4GB×2) +56,000円	㊂ 8GB (8GB×1) +56,000円	㊃ 16GB (8GB×2) +151,200円	㊄ 16GB (16GB×1) +151,200円	㊅ 32GB (16GB×2) +302,400円	㊆ 32GB (32GB×1)*8 +302,400円	㊇ 64GB (32GB×2)*8 +540,000円	㊈ 8GB (4GB×2) +56,000円	㊉ 8GB (8GB×1) +56,000円	㊊ 16GB (8GB×2) +151,200円	㊋ 16GB (16GB×1) +151,200円	㊌ 32GB (16GB×2) +302,400円	㊍ 32GB (32GB×1)*8 +302,400円	㊎ 64GB (32GB×2)*8 +540,000円	㊏ 8GB (4GB×2) +56,000円	㊐ 8GB (8GB×1) +56,000円	㊑ 16GB (8GB×2) +151,200円	㊒ 16GB (16GB×1) +151,200円	㊓ 32GB (16GB×2) +302,400円	㊔ 32GB (32GB×1)*8 +302,400円	㊕ 64GB (32GB×2)*8 +540,000円	㊖ 8GB (4GB×2) +56,000円	㊗ 8GB (8GB×1) +56,000円	㊘ 16GB (8GB×2) +151,200円	㊙ 16GB (16GB×1) +151,200円	㊚ 32GB (16GB×2) +302,400円	㊛ 32GB (32GB×1)*8 +302,400円	㊜ 64GB (32GB×2)*8 +540,000円	㊝ 8GB (4GB×2) +56,000円	㊞ 8GB (8GB×1) +56,000円	㊟ 16GB (8GB×2) +151,200円	㊠ 16GB (16GB×1) +151,200円	㊡ 32GB (16GB×2) +302,400円	㊢ 32GB (32GB×1)*8 +302,400円	㊣ 64GB (32GB×2)*8 +540,000円	㊤ 8GB (4GB×2) +56,000円	㊥ 8GB (8GB×1) +56,000円	㊦ 16GB (8GB×2) +151,200円	㊧ 16GB (16GB×1) +151,200円	㊨ 32GB (16GB×2) +302,400円	㊩ 32GB (32GB×1)*8 +302,400円	㊪ 64GB (32GB×2)*8 +540,000円	㊫ 8GB (4GB×2) +56,000円	㊬ 8GB (8GB×1) +56,000円	㊭ 16GB (8GB×2) +151,200円	㊮ 16GB (16GB×1) +151,200円	㊯ 32GB (16GB×2) +302,400円	㊰ 32GB (32GB×1)*8 +302,400円	㊱ 64GB (32GB×2)*8 +540,000円	㊲ 8GB (4GB×2) +56,000円	㊳ 8GB (8GB×1) +56,000円	㊴ 16GB (8GB×2) +151,200円	㊵ 16GB (16GB×1) +151,200円	㊶ 32GB (16GB×2) +302,400円	㊷ 32GB (32GB×1)*8 +302,400円	㊸ 64GB (32GB×2)*8 +540,000円	㊹ 8GB (4GB×2) +56,000円	㊺ 8GB (8GB×1) +56,000円	㊻ 16GB (8GB×2) +151,200円	㊼ 16GB (16GB×1) +151,200円	㊽ 32GB (16GB×2) +302,400円	㊾ 32GB (32GB×1)*8 +302,400円	㊿ 64GB (32GB×2)*8 +540,000円	㋀ 8GB (4GB×2) +56,000円	㋁ 8GB (8GB×1) +56,000円	㋂ 16GB (8GB×2) +151,200円	㋃ 16GB (16GB×1) +151,200円	㋄ 32GB (16GB×2) +302,400円	㋅ 32GB (32GB×1)*8 +302,400円	㋆ 64GB (32GB×2)*8 +540,000円	㋇ 8GB (4GB×2) +56,000円	㋈ 8GB (8GB×1) +56,000円	㋉ 16GB (8GB×2) +151,200円	㋊ 16GB (16GB×1) +151,200円	㋋ 32GB (16GB×2) +302,400円	㋌ 32GB (32GB×1)*8 +302,400円	㋍ 64GB (32GB×2)*8 +540,000円	㋎ 8GB (4GB×2) +56,000円	㋏ 8GB (8GB×1) +56,000円	㋐ 16GB (8GB×2) +151,200円	㋑ 16GB (16GB×1) +151,200円	㋒ 32GB (16GB×2) +302,400円	㋓ 32GB (32GB×1)*8 +302,400円	㋔ 64GB (32GB×2)*8 +540,000円	㋕ 8GB (4GB×2) +56,000円	㋖ 8GB (8GB×1) +56,000円	㋗ 16GB (8GB×2) +151,200円	㋘ 16GB (16GB×1) +151,200円	㋙ 32GB (16GB×2) +302,400円	㋚ 32GB (32GB×1)*8 +302,400円	㋛ 64GB (32GB×2)*8 +540,000円	㋜ 8GB (4GB×2) +56,000円	㋝ 8GB (8GB×1) +56,000円	㋞ 16GB (8GB×2) +151,200円	㋟ 16GB (16GB×1) +151,200円	㋠ 32GB (16GB×2) +302,400円	㋡ 32GB (32GB×1)*8 +302,400円	㋢ 64GB (32GB×2)*8 +540,000円	㋣ 8GB (4GB×2) +56,000円	㋤ 8GB (8GB×1) +56,000円	㋥ 16GB (8GB×2) +151,200円	㋦ 16GB (16GB×1) +151,200円	㋧ 32GB (16GB×2) +302,400円	㋨ 32GB (32GB×1)*8 +302,400円	㋩ 64GB (32GB×2)*8 +540,000円	㋪ 8GB (4GB×2) +56,000円	㋫ 8GB (8GB×1) +56,000円	㋬ 16GB (8GB×2) +151,200円	㋭ 16GB (16GB×1) +151,200円	㋮ 32GB (16GB×2) +302,400円	㋯ 32GB (32GB×1)*8 +302,400円	㋰ 64GB (32GB×2)*8 +540,000円	㋱ 8GB (4GB×2) +56,000円	㋲ 8GB (8GB×1) +56,000円	㋳ 16GB (8GB×2) +151,200円	㋴ 16GB (16GB×1) +151,200円	㋵ 32GB (16GB×2) +302,400円	㋶ 32GB (32GB×1)*8 +302,400円	㋷ 64GB (32GB×2)*8 +540,000円	㋸ 8GB (4GB×2) +56,000円	㋹ 8GB (8GB×1) +56,000円	㋺ 16GB (8GB×2) +151,200円	㋻ 16GB (16GB×1) +151,200円	㋼ 32GB (16GB×2) +302,400円	㋽ 32GB (32GB×1)*8 +302,400円	㋾ 64GB (32GB×2)*8 +540,000円	㋿ 8GB (4GB×2) +56,000円	㊀ 8GB (8GB×1) +56,000円	㊁ 16GB (8GB×2) +151,200円	㊂ 16GB (16GB×1) +151,200円	㊃ 32GB (16GB×2) +302,400円	㊄ 32GB (32GB×1)*8 +302,400円	㊅ 64GB (32GB×2)*8 +540,000円	㊆ 8GB (4GB×2) +56,000円	㊇ 8GB (8GB×1) +56,000円	㊈ 16GB (8GB×2) +151,200円	㊉ 16GB (16GB×1) +151,200円	㊊ 32GB (16GB×2) +302,400円	㊋ 32GB (32GB×1)*8 +302,400円	㊌ 64GB (32GB×2)*8 +540,000円	㊍ 8GB (4GB×2) +56,000円	㊎ 8GB (8GB×1) +56,000円	㊏ 16GB (8GB×2) +151,200円	㊐ 16GB (16GB×1) +151,200円	㊑ 32GB (16GB×2) +302,400円	㊒ 32GB (32GB×1)*8 +302,400円	㊓ 64GB (32GB×2)*8 +540,000円	㊔ 8GB (4GB×2) +56,000円	㊕ 8GB (8GB×1) +56,000円	㊖ 16GB (8GB×2) +151,200円	㊗ 16GB (16GB×1) +151,200円	㊘ 32GB (16GB×2) +302,400円	㊙ 32GB (32GB×1)*8 +302,400円	㊚ 64GB (32GB×2)*8 +540,000円	㊛ 8GB (4GB×2) +56,000円	㊜ 8GB (8GB×1) +56,000円	㊝ 16GB (8GB×2) +151,200円	㊞ 16GB (16GB×1) +151,200円	㊟ 32GB (16GB×2) +302,400円	㊠ 32GB (32GB×1)*8 +302,400円	㊡ 64GB (32GB×2)*8 +540,000円	㊢ 8GB (4GB×2) +56,000円	㊣ 8GB (8GB×1) +56,000円	㊤ 16GB (8GB×2) +151,200円	㊥ 16GB (16GB×1) +151,200円	㊦ 32GB (16GB×2) +302,400円	㊧ 32GB (32GB×1)*8 +302,400円	㊨ 64GB (32GB×2)*8 +540,000円	㊩ 8GB (4GB×2) +56,000円	㊪ 8GB (8GB×1) +56,000円	㊫ 16GB (8GB×2) +151,200円	㊬ 16GB (16GB×1) +151,200円	㊭ 32GB (16GB×2) +302,400円	㊮ 32GB (32GB×1)*8 +302,400円	㊯ 64GB (32GB×2)*8 +540,000円	㊰ 8GB (4GB×2) +56,000円	㊱ 8GB (8GB×1) +56,000円	㊲ 16GB (8GB×2) +151,200円	㊳ 16GB (16GB×1) +151,200円	㊴ 32GB (16GB×2) +302,400円	㊵ 32GB (32GB×1)*8 +302,400円	㊶ 64GB (32GB×2)*8 +540,000円	㊷ 8GB (4GB×2) +56,000円	㊸ 8GB (8GB×1) +56,000円	㊹ 16GB (8GB×2) +151,200円	㊺ 16GB (16GB×1) +151,200円	㊻ 32GB (16GB×2) +302,400円	㊼ 32GB (32GB×1)*8 +302,400円	㊽ 64GB (32GB×2)*8 +540,000円	㊾ 8GB (4GB×2) +56,000円	㊿ 8GB (8GB×1) +56,000円	㋀ 16GB (8GB×2) +151,200円	㋁ 16GB (16GB×1) +151,200円	㋂ 32GB (16GB×2) +302,400円	㋃ 32GB (32GB×1)*8 +302,400円	㋄ 64GB (32GB×2)*8 +540,000円	㋅ 8GB (4GB×2) +56,000円	㋆ 8GB (8GB×1) +56,000円	㋇ 16GB (8GB×2) +151,200円	㋈ 16GB (16GB×1) +151,200円	㋉ 32GB (16GB×2) +302,400円	㋊ 32GB (32GB×1)*8 +302,400円	㋋ 64GB (32GB×2)*8 +540,000円	㋌ 8GB (4GB×2) +56,000円	㋍ 8GB (8GB×1) +56,000円	㋎ 16GB (8GB×2) +151,200円	㋏ 16GB (16GB×1) +151,200円	㋐ 32GB (16GB×2) +302,400

■変更/追加オプション 型名・価格一覧

項目	品名	型名	提供時期	希望小売価格 (円、税別)	プリインストールOS		備考
					Windows 11 Pro (64bit)	Windows 10 Pro (64bit) (Windows 11 Pro ダウンロード)	
液晶/カメラ/ マイク	① Webカメラ (顔認証対応) & マイク追加 *1	FMCLCD0MK	本体と同期	6,900	●	●	Webカメラ(Windows Hello 顔認証対応)とマイクを追加します。【フルHD搭載モデルのみ選択可能】
	② Webカメラ (顔認証対応) & マイク追加 *1	FMCLCD0MJ	本体と同期	6,900	●	●	Webカメラ (Windows Hello 顔認証対応)とマイクを追加します。【HD搭載モデルのみ選択可能】
メモリ	③ メモリ変更4GB→8GB (4GB×2/DDR4 SDRAM)	FMCME0K0N	本体と同期	56,000	●	●	本体のメモリ構成を8GB (4GB×2)に変更します。本体の空きスロットは0です。【Core i5-1245U/Core i5-1235U搭載モデルのみ選択可能】
	④ メモリ変更4GB→8GB (4GB×2/DDR4 SDRAM)	FMCME0K0M	本体と同期	56,000	●	●	本体のメモリ構成を8GB (4GB×2)に変更します。本体の空きスロットは0です。【Core i3-1215U/Celeron 7305搭載モデルのみ選択可能】
	⑤ メモリ変更4GB→8GB (8GB×1/DDR4 SDRAM)	FMCME0K0P	本体と同期	56,000	●	●	本体のメモリ構成を8GB (8GB×1)に変更します。本体の空きスロットは1です。
	⑥ メモリ変更4GB→16GB (8GB×2/DDR4 SDRAM)	FMCME0K0S	本体と同期	151,200	●	●	本体のメモリ構成を16GB (8GB×2)に変更します。本体の空きスロットは0です。【Core i5-1245U/Core i5-1235U搭載モデルのみ選択可能】
	⑦ メモリ変更4GB→16GB (8GB×2/DDR4 SDRAM)	FMCME0K0R	本体と同期	151,200	●	●	本体のメモリ構成を16GB (8GB×2)に変更します。本体の空きスロットは0です。【Core i3-1215U/Celeron 7305搭載モデルのみ選択可能】
	⑧ メモリ変更4GB→16GB (16GB×1/DDR4 SDRAM)	FMCME0K0T	本体と同期	151,200	●	●	本体のメモリ構成を16GB (16GB×1)に変更します。本体の空きスロットは1です。
	⑨ メモリ変更4GB→32GB (16GB×2/DDR4 SDRAM)	FMCME0K0W	本体と同期	302,400	●	●	本体のメモリ構成を32GB (16GB×2)に変更します。本体の空きスロットは0です。【Core i5-1245U/Core i5-1235U搭載モデルのみ選択可能】
	⑩ メモリ変更4GB→32GB (16GB×2/DDR4 SDRAM)	FMCME0K0V	本体と同期	302,400	●	●	本体のメモリ構成を32GB (16GB×2)に変更します。本体の空きスロットは0です。【Core i3-1215U/Celeron 7305搭載モデルのみ選択可能】
	⑪ メモリ変更4GB→32GB (32GB×1/DDR4 SDRAM)	FMCME0K0X	本体と同期	302,400	●	●	本体のメモリ構成を32GB (32GB×1)に変更します。本体の空きスロットは1です。
	⑫ メモリ変更4GB→64GB (32GB×2/DDR4 SDRAM)	FMCME0L0	本体と同期	540,000	●	●	本体のメモリ構成を64GB (32GB×2)に変更します。本体の空きスロットは0です。【Core i5-1245U/Core i5-1235U搭載モデルのみ選択可能】
	⑬ メモリ変更4GB→64GB (32GB×2/DDR4 SDRAM)	FMCME0K0Y	本体と同期	540,000	●	●	本体のメモリ構成を64GB (32GB×2)に変更します。本体の空きスロットは0です。【Core i3-1215U/Celeron 7305搭載モデルのみ選択可能】
	ストレージ	⑭ SSD変更暗号化機能付フラッシュメモリ (DRAM-less SSD/PCIe NVMe) 256GB→暗号化機能付フラッシュメモリ (DRAM-less SSD/PCIe NVMe) 512GB *1	FMCHDD16G	本体と同期	56,000	●	●
⑮ SSD変更暗号化機能付フラッシュメモリ (DRAM-less SSD/PCIe NVMe) 256GB→暗号化機能付フラッシュメモリ (DRAM-less SSD/PCIe NVMe) 1TB *1		FMCHDD16H	本体と同期	151,200	●	●	標準のSSD変更暗号化機能付フラッシュメモリ (DRAM-less SSD/PCIe NVMe) 256GBを暗号化機能付フラッシュメモリ (DRAM-less SSD/PCIe NVMe) 1TBに変更します。Opalには対応していません。
⑯ SSD変更暗号化機能付フラッシュメモリ (DRAM-less SSD/PCIe NVMe) 256GB→暗号化機能付フラッシュメモリ (SSD/PCIe NVMe) 512GB *1		FMCHDD16J	本体と同期	61,600	●	●	標準のSSD変更暗号化機能付フラッシュメモリ (DRAM-less SSD/PCIe NVMe) 256GBを暗号化機能付フラッシュメモリ (SSD/PCIe NVMe) 512GBに変更します。Opalには対応していません。
⑰ SSD変更暗号化機能付フラッシュメモリ (DRAM-less SSD/PCIe NVMe) 256GB→暗号化機能付フラッシュメモリ (SSD/PCIe NVMe) 1TB *1		FMCHDD16K	本体と同期	156,800	●	●	標準のSSD変更暗号化機能付フラッシュメモリ (DRAM-less SSD/PCIe NVMe) 256GBを暗号化機能付フラッシュメモリ (SSD/PCIe NVMe) 1TBに変更します。Opalには対応していません。
⑱ 内蔵DVD-ROMドライブユニット追加 *1		FMCBAY0C1	本体と同期	6,000	●	●	内蔵DVD-ROMドライブユニットを追加します。(CD-ROM: 読出最大24倍速、CD-R: 読出最大24倍速、CD-RW: 読出最大24倍速、DVD-ROM: 読出最大8倍速、DVD-R: 読出最大8倍速、DVD-R DL: 読出最大8倍速、DVD-RW: 読出最大8倍速、DVD+R: 読出最大8倍速、DVD+R DL: 読出最大8倍速、DVD+RW: 読出最大8倍速、DVD-RAM: 読出最大5倍速) [注] ビデオCDおよび音声トラックがMPEGオーディオフォーマットで作成されたDVDを、当社製のPC [WinDVD] で再生すると音声がありません。
⑲ 内蔵スーパーマルチドライブユニット追加 *1	FMCBAY0C2	本体と同期	16,000	●	●	内蔵スーパーマルチドライブユニットを追加します。(CD: 読出最大24倍速、CD-R: 読出最大24倍速、CD-RW: 読出最大24倍速、DVD-ROM: 読出最大8倍速、DVD-R: 読出最大8倍速、DVD-R DL (2層): 読出最大8倍速、DVD-RW: 読出最大8倍速、DVD+R: 読出最大8倍速、DVD+R DL (2層): 読出最大8倍速、DVD+RW: 読出最大8倍速、DVD-RAM: 読出最大5倍速、CD-R: 書込最大24倍速、CD-RW: 書込最大10倍速、DVD-R: 書込最大8倍速、DVD-R DL (2層): 書込最大6倍速、DVD-RW: 書込最大6倍速、DVD+R: 書込最大8倍速、DVD+R DL (2層): 書込最大6倍速、DVD+RW: 書込最大8倍速、DVD-RAM: 書込最大5倍速、書込時バッファアンダーランエラー防止機能付) [注] ビデオCDおよび音声トラックがMPEGオーディオフォーマットで作成されたDVDを、当社製のPC [WinDVD] で再生すると音声がありません。	
セキュリティ/ キーボード	⑳ タッチ式指紋センサー追加 *1	FMCCKB0CE	本体と同期	11,700	●	●	タッチ式指紋センサーを追加します。
	㉑ キーボード変更JIS配列準拠→JIS配列準拠 (テンキー付) *1	FMCCKB0CF	本体と同期	3,400	●	●	標準のJIS配列準拠のキーボードをJIS配列準拠 (テンキー付)に変更します。
	㉒ キーボード変更JIS配列準拠→JIS配列準拠 (テンキー付) & タッチ式指紋センサー追加 *1	FMCCKB0CG	本体と同期	15,100	●	●	タッチ式指紋センサーを追加し、標準のJIS配列準拠のキーボードをJIS配列準拠 (テンキー付)に変更します。
	㉓ キーボード変更JIS配列準拠→JIS配列準拠 (アインレーション) *1	FMCCKB0CH	本体と同期	1,100	●	●	標準のJIS配列準拠のキーボードをJIS配列準拠 (アインレーション)に変更します。
	㉔ キーボード変更JIS配列準拠→JIS配列準拠 (アインレーション) & タッチ式指紋センサー追加 *1	FMCCKB0CJ	本体と同期	12,800	●	●	タッチ式指紋センサーを追加し、標準のJIS配列準拠のキーボードをJIS配列準拠 (アインレーション)に変更します。
	㉕ キーボード変更JIS配列準拠→JIS配列準拠 (アインレーション、テンキー付) *1	FMCCKB0CK	本体と同期	3,400	●	●	標準のJIS配列準拠のキーボードをJIS配列準拠 (アインレーション、テンキー付)に変更します。
	㉖ キーボード変更JIS配列準拠→JIS配列準拠 (アインレーション、テンキー付) & タッチ式指紋センサー追加 *1	FMCCKB0CL	本体と同期	15,100	●	●	タッチ式指紋センサーを追加し、標準のJIS配列準拠のキーボードをJIS配列準拠 (アインレーション、テンキー付)に変更します。
	㉗ Portshutter Premium Attachecase追加	FMCSEC0Y1	本体と同期	10,900	●	●	秘密分散ソフト。重要な持ち出しデータを本体ストレージと媒体 (スマートフォン or USBメモリ) に分散格納することにより、紛失・盗難時の情報流出を抑制します。スマートフォンと連携して使用する場合は、通信の頂で無線LAN+Bluetoothを選択する必要があります。
ポインティング デバイス	㉘ マウス添付 (光学式)	FMCPTD01X	本体と同期	3,400	●	●	USB接続の光学式マウス (スクロール機能付、FMV-MO316同等品) を添付します。
	㉙ マウス添付 (レーザー式)	FMCPTD01Y	本体と同期	5,800	●	●	USB接続のレーザー式小型マウス (スクロール機能付、FMV-MO506同等品) を添付します。
バッテリー/ ACアダプタ	㉚ バッテリーパック変更 標準→大容量	FMCBAT01W	本体と同期	5,600	●	●	標準添付の標準/バッテリー (3セル/24Wh) を大容量/バッテリー (6セル/72Wh)に変更します。
	㉛ ACアダプタ変更 標準→ECO Sleep対応	FMCACA013	本体と同期	4,400	●	●	標準添付のACアダプタをECO Sleep対応ACアダプタに変更します。
アプリケーション	㉜ Microsoft® Office Personal 2021追加 *1	FMCAPL066	本体と同期	42,500	●	●	Microsoft® Office Personal 2021を追加します。
	㉝ Microsoft® Office Home & Business 2021追加 *1	FMCAPL067	本体と同期	48,100	●	●	Microsoft® Office Home & Business 2021を追加します。
	㉞ Microsoft® Office Professional 2021追加 *1	FMCAPL068	本体と同期	128,800	●	●	Microsoft® Office Professional 2021を追加します。
リカバリメディア	㉟ リカバリデータディスク+ドライブディスク追加 *1*2	FMCRRD1YG	本体と同期	3,300	●	—	Windows 11 Pro (64bit) 用のリカバリディスクセットを添付します。
	㊱ リカバリデータディスク+ドライブディスク+WinDVDディスク追加 *1*2	FMCRRD1YH	本体と同期	3,300	●	—	Windows 11 Pro (64bit) 用のリカバリディスクセット+Corel® WinDVD® を添付します。DVD-ROMもしくはスーパーマルチドライブとの同時選択が必須となります。
	㊲ リカバリデータディスク+ドライブディスク追加 *1*2	FMCRRD1YK	本体と同期	3,300	—	●	Windows 10 Pro (64bit) (Windows 11 Proダウンロード) 用のリカバリディスクセットを添付します。*Windows 11 Proリカバリディスクは標準添付。
	㊳ リカバリデータディスク+ドライブディスク+WinDVDディスク追加 *1*2	FMCRRD1YL	本体と同期	3,300	—	●	Windows 10 Pro (64bit) (Windows 11 Proダウンロード) 用のリカバリディスクセット+Corel® WinDVD® を添付します。DVD-ROMもしくはスーパーマルチドライブとの同時選択が必須となります。*Windows 11 Proリカバリディスクは標準添付。
オプション添付品	㊴ プライバシーフィルター添付	FMCACC04P	本体と同期	16,200	●	●	覗き見防止用プライバシーフィルター。
	㊵ PC Sustainability Support Service Basic (ノートパソコン用) 3年 *1	FMCNSUF31	本体と同期	55,000	●	●	予兆保守サービス、Basic版、3年間
	㊶ PC Sustainability Support Service Basic (ノートパソコン用) 4年 *1	FMCNSUF41	本体と同期	66,000	●	●	予兆保守サービス、Basic版、4年間
	㊷ PC Sustainability Support Service Basic (ノートパソコン用) 5年 *1	FMCNSUF51	本体と同期	80,000	●	●	予兆保守サービス、Basic版、5年間
	㊸ PC Sustainability Support Service Premium (ノートパソコン用) 3年 *1	FMCNSUG31	本体と同期	66,000	●	●	予兆保守サービス、Premium版、3年間
	㊹ PC Sustainability Support Service Premium (ノートパソコン用) 4年 *1	FMCNSUG41	本体と同期	83,000	●	●	予兆保守サービス、Premium版、4年間
	㊺ PC Sustainability Support Service Premium (ノートパソコン用) 5年 *1	FMCNSUG51	本体と同期	100,000	●	●	予兆保守サービス、Premium版、5年間
	㊻ 保証拡張 (3年間パーツ保証+1年目翌営業日訪問修理) *1	FMCNSUP04J	本体と同期	3,100	●	●	標準保証 (1年引取修理) を1年目翌営業日以降訪問修理&3年間パーツ保証に拡張します。保証拡張 (3年間パーツ保証+1年目翌営業日以降訪問修理) 規定の書面を同梱。
	㊼ 保証延長パック (3年間開営業日以降訪問修理)	FMCNSUB31	本体と同期	14,000	●	●	標準保証 (1年引取修理) を3年間開営業日以降訪問修理&3年間パーツ保証に延長します。
	㊽ 保証延長パック (4年間開営業日以降訪問修理)	FMCNSUB41	本体と同期	22,000	●	●	標準保証 (1年引取修理) を4年間開営業日以降訪問修理&4年間パーツ保証に延長します。
	㊾ 保証延長パック (5年間開営業日以降訪問修理)	FMCNSUB51	本体と同期	33,000	●	●	標準保証 (1年引取修理) を5年間開営業日以降訪問修理&5年間パーツ保証に延長します。
	㊿ 保証延長パック (3年間引取修理)	FMCNSUC31	本体と同期	13,000	●	●	標準保証 (1年引取修理) を3年間引取修理&3年間パーツ保証に延長します。
	㊽ 保証延長パック (4年間引取修理)	FMCNSUC41	本体と同期	20,000	●	●	標準保証 (1年引取修理) を4年間引取修理&4年間パーツ保証に延長します。
	㊽ 保証延長パック (5年間引取修理)	FMCNSUC51	本体と同期	29,000	●	●	標準保証 (1年引取修理) を5年間引取修理&5年間パーツ保証に延長します。

注) 前ページにて別途注釈がある場合を除き、選択できるカスタムメイドオプションは、各項目につき1点のみです。複数の選択はできません。また、カスタムメイドオプションの単独出荷はできません (購入後の変更・追加はできません)。  
 \*1) 単体オプションのご用意がないため、本体ご購入後は一切組み込み・変更ができなくなってしまいます。  
 \*2) 再セットアップ用のリカバリイメージはストレージ内に格納されています。リカバリイメージとリカバリデータディスクについての詳細はP3をご確認ください。  
 マニュアル (製品ガイド) は富士通製品情報ページ (https://jp.fujitsu.com/platform/pc/) にて提供しております。  
 \*別売の運用・保守サービス「SupportDesk」をご用意しております。詳しくはP45~P48をご覧ください。

**A9** ARROWS Tab Q5011/JE \*9  
【文教モデル】【訪問修理非対応モデル】

無線WAN (CLEARSURE 3G/LTE対応\*1) モデルあり  
10.1型防水タブレット

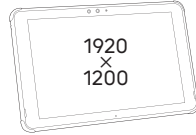

各変更/追加メニュー①~⑯の型名/価格等詳細につきましては「**変更/追加オプション型名・価格一覧**」をご確認ください。

【 部分の構成パターンに対して、カスタムメイドで仕様の変更・追加が可能です。】

型名	希望小売価格 (円、税別)	提供時期	OS	CPU	液晶/カメラ /マイク	メモリ	ストレージ	光学ドライブ	セキュリティ	ポインティング デバイス	キーボード/ クレードル	通信	バッテリー/ ACアダプタ	アプリケー ション	リカバリ メディア	オプション 添付品	保証拡張
標準モデル	FARQ30011	136,800	済	Windows 11 Pro (64bit)	インテル® Pentium® Silver N6000 (1.10GHz)	10.1型 WUXGA <静電容量方式+電磁誘導方式> タッチパネル (アンチグレア処理) / カメラ/マイク/ペン添付	8GB (オンボード)	フラッシュメモリ (eMMC) 64GB *7	—	セキュリティチップ 標準搭載	—	802.11ax 無線LAN + Bluetooth *4	標準バッテリー *6 + 標準ACアダプタ (36W)	—	—	—	—
	FARQ30012	145,700		Windows 10 Pro (64bit) *2*8 (Windows 11 Proダウングレード)													
	FARQ30017	131,200		Windows 11 Pro (64bit)	インテル® Celeron® N5100 (1.10GHz)												
	FARQ30018	140,100		Windows 10 Pro (64bit) *2*8 (Windows 11 Proダウングレード)													
	FARQ3001D	108,800		Windows 11 Pro (64bit)	インテル® Celeron® N4500 (1.10GHz)												
	FARQ3001E	117,700		Windows 10 Pro (64bit) *2*8 (Windows 11 Proダウングレード)													
無線WAN (LTE) モデル	FARQ30013	162,600	Windows 11 Pro (64bit)	インテル® Pentium® Silver N6000 (1.10GHz)	8GB (オンボード)	8GB (オンボード)	—	—	—	—	802.11ax 無線LAN + Bluetooth + GPS + 無線WAN (LTE) *3*4	—	—	—	—	—	—
	FARQ30014	171,500	Windows 10 Pro (64bit) *2*8 (Windows 11 Proダウングレード)														
	FARQ30019	157,000	Windows 11 Pro (64bit)	インテル® Celeron® N5100 (1.10GHz)													
	FARQ3001A	165,900	Windows 10 Pro (64bit) *2*8 (Windows 11 Proダウングレード)														
	FARQ3001F	134,600	Windows 11 Pro (64bit)	インテル® Celeron® N4500 (1.10GHz)													
	FARQ3001G	143,500	Windows 10 Pro (64bit) *2*8 (Windows 11 Proダウングレード)														

**Q5011/JE【文教モデル】**  
【訪問修理非対応モデル】  
無線WAN (CLEARSURE 3G/LTE対応\*1) モデルあり  
の**カスタムメイド**

① フラッシュメモリ (eMMC) 128GB +20,600円	② フラッシュメモリ (eMMC) 256GB +41,200円	③ 耐薬品機能追加 +3,100円	④ 耐薬品機能追加 +3,100円	⑤ Portshutter Premium Attachecase 追加*5 +10,900円	⑥ フラッシュメモリ (eMMC) 128GB +20,600円	⑦ マウス添付 (レーザー式) +5,800円	⑧ Portshutter Premium Attachecase 追加*5 +10,900円	⑨ Portshutter Premium Attachecase 追加*5 +10,900円	⑩ Office Personal 2021追加 +42,500円	⑪ Office Home & Business 2021追加 +48,100円	⑫ Office Professional 2021追加 +128,800円	⑬ Office Personal 2021追加 +42,500円	⑭ Office Home & Business 2021追加 +48,100円	⑮ Office Professional 2021追加 +128,800円	⑯ Office Professional 2021追加 +128,800円	⑰ Office Professional 2021追加 +128,800円	⑱ Office Professional 2021追加 +128,800円	⑲ Office Professional 2021追加 +128,800円	⑳ Office Professional 2021追加 +128,800円	㉑ Office Professional 2021追加 +128,800円	㉒ Office Professional 2021追加 +128,800円	㉓ Office Professional 2021追加 +128,800円	㉔ Office Professional 2021追加 +128,800円	㉕ Office Professional 2021追加 +128,800円	㉖ Office Professional 2021追加 +128,800円	㉗ Office Professional 2021追加 +128,800円	㉘ Office Professional 2021追加 +128,800円	㉙ Office Professional 2021追加 +128,800円	㉚ Office Professional 2021追加 +128,800円	㉛ Office Professional 2021追加 +128,800円	㉜ Office Professional 2021追加 +128,800円	㉝ Office Professional 2021追加 +128,800円	㉞ Office Professional 2021追加 +128,800円	㉟ Office Professional 2021追加 +128,800円	㊱ Office Professional 2021追加 +128,800円	㊲ Office Professional 2021追加 +128,800円	㊳ Office Professional 2021追加 +128,800円	㊴ Office Professional 2021追加 +128,800円	㊵ Office Professional 2021追加 +128,800円	㊶ Office Professional 2021追加 +128,800円	㊷ Office Professional 2021追加 +128,800円	㊸ Office Professional 2021追加 +128,800円	㊹ Office Professional 2021追加 +128,800円	㊺ Office Professional 2021追加 +128,800円	㊻ Office Professional 2021追加 +128,800円	㊼ Office Professional 2021追加 +128,800円	㊽ Office Professional 2021追加 +128,800円	㊾ Office Professional 2021追加 +128,800円	㊿ Office Professional 2021追加 +128,800円
----------------------------------------	----------------------------------------	-------------------------	-------------------------	-------------------------------------------------------	----------------------------------------	-------------------------------	-------------------------------------------------------	-------------------------------------------------------	-----------------------------------------	------------------------------------------------	----------------------------------------------	-----------------------------------------	------------------------------------------------	----------------------------------------------	----------------------------------------------	----------------------------------------------	----------------------------------------------	----------------------------------------------	----------------------------------------------	----------------------------------------------	----------------------------------------------	----------------------------------------------	----------------------------------------------	----------------------------------------------	----------------------------------------------	----------------------------------------------	----------------------------------------------	----------------------------------------------	----------------------------------------------	----------------------------------------------	----------------------------------------------	----------------------------------------------	----------------------------------------------	----------------------------------------------	----------------------------------------------	----------------------------------------------	----------------------------------------------	----------------------------------------------	----------------------------------------------	----------------------------------------------	----------------------------------------------	----------------------------------------------	----------------------------------------------	----------------------------------------------	----------------------------------------------	----------------------------------------------	----------------------------------------------	----------------------------------------------	----------------------------------------------

\*1: 防水機能を維持するため、2年に1回有償の部品交換が必要となります。  
\*2: CLEARSURE 3G/LTEをご利用になるには、無線WANモデルのご購入、国際SMSが利用できる回線契約、およびCLEARSURE 3G/LTEサービス (P70 をご確認ください。) の契約が必要です。  
\*3: Windows 10, November 2021 Update  
\*4: 本装置の無線LANは、NTTドコモ、KDDI、ソフトバンクの回線に対応しています。(Nano SIM)  
\*5: 802.11ax無線LANは、IEEE 802.11a/b/g/n/ac/ax準拠です。  
\*6: 他の項目と同時選択可能。  
\*7: 本製品のバッテリーは、お客様自身で交換できない仕様になっており、バッテリー交換は有償となります。  
\*8: Windows 10 Pro (64bit) (Windows 11 Proダウングレード) でフラッシュメモリ64GB構成時はOS標準のクラウドリカバリ機能は使用できません。  
\*9: Windows 11 Pro (64bit) リカバリUSBメモリ標準添付。  
\*10: 2023年2月1日以降に富士通工場出荷となる場合は、購入条件がございます。詳しくは、弊社営業または富士通販売パートナーまでお問い合わせください。



## ■変更/追加オプション 型名・価格一覧

項目	品名	型名	提供時期	希望小売価格 (円、税別)	プリインストールOS		備考
					Windows 11 Pro (64bit)	Windows 10 Pro (64bit) (Windows 11 Pro ダウンロード)	
ストレージ	① フラッシュメモリ (eMMC) 変更 64GB→128GB *1	FMCHDD0Y9	本体と同期	20,600	●	●	標準のフラッシュメモリ (eMMC) 64GBをフラッシュメモリ (eMMC) 128GBに変更します。
	② フラッシュメモリ (eMMC) 変更 64GB→256GB *1	FMCHDD0YA	本体と同期	41,200	●	●	標準のフラッシュメモリ (eMMC) 64GBをフラッシュメモリ (eMMC) 256GBに変更します。
セキュリティ	③ 耐薬品機能追加 *1	FMCSEC0SP	本体と同期	3,100	●	●	耐薬品機能を追加します。 【標準モデルのみ選択可能】
	④ 耐薬品機能追加 *1	FMCSEC0ST	本体と同期	3,100	●	●	耐薬品機能を追加します。 【無線WAN (LTE) モデルのみ選択可能】
	⑤ Portshutter Premium Attachecase 追加	FMCSEC0Y1	本体と同期	10,900	●	●	秘密分散ソフト。重要な持ち出しデータを本体ストレージと媒体 (スマートフォン or USBメモリ) に分散格納することにより、紛失・盗難時の情報流出を抑制します。
ポインティング デバイス	⑥ マウス添付 (光学式)	FMCPTD01X	本体と同期	3,400	●	●	光学式マウス。USB接続、スクロール機能付。FMV-MO316同等品。 ケーブル長約0.9m。
	⑦ マウス添付 (レーザー式)	FMCPTD01Y	本体と同期	5,800	●	●	USB接続のレーザー式マウス (スクロール戻る/進む機能付。FMV-MO506同等 品) を添付します。ケーブル長約0.9m (黒)。
キーボード/ クレードル	⑧ LAN付軽量スリムキーボード (クリーニング用ブラシなし) 追加	FMCKBD0AT	本体と同期	16,500	●	●	LAN付軽量スリムキーボードを追加します。MACアドレスは本体ではなく、キー ボードにあります。MACアドレス/バススルー機能対応。
	⑨ 軽量スリムキーボード (クリーニング用ブラシなし) 追加	FMCKBD0AN	本体と同期	14,700	●	●	軽量スリムキーボードを追加します。
アプリケーション	⑩ Microsoft Office Personal 2021 追加 *1	FMCAPL05D	本体と同期	42,500	●	●	Microsoft® Office Personal 2021を追加します。 ※本製品はプロダクトキーを記載したライセンスカードは添付されません。初回起 動時にライセンス認証のためにインターネットへの接続が必要になります。
	⑪ Microsoft Office Home & Business 2021追加 *1	FMCAPL05E	本体と同期	48,100	●	●	Microsoft® Office Home & Business 2021を追加します。 ※本製品はプロダクトキーを記載したライセンスカードは添付されません。初回起 動時にライセンス認証のためにインターネットへの接続が必要になります。
	⑫ Microsoft Office Professional 2021追加 *1	FMCAPL05F	本体と同期	128,800	●	●	Microsoft® Office Professional 2021を追加します。 ※本製品はプロダクトキーを記載したライセンスカードは添付されません。初回起 動時にライセンス認証のためにインターネットへの接続が必要になります。
リカバリメディア	⑬ リカバリUSBメモリ追加 *1*2	FMCRDD1R2	本体と同期	8,900	●	—	Windows 11 Pro (64bit) 用リカバリメディアを追加します。 USBメモリで提供。
	⑭ リカバリUSBメモリ追加 *1*2	FMCRDD1R3	本体と同期	8,900	—	●	Windows 10 Pro (64bit) (Windows 11 Proダウンロード) 用のリカバリメ ディアを添付します。 ※Windows 11 Proリカバリディスクは標準添付。 USBメモリで提供。
オプション添付品	⑮ フォリオカバー追加	FMCACC040	本体と同期	7,600	●	●	Q5011/JE用フォリオカバー。⑮⑯のうち1つ選択可。 ※キーボード装着時は使用できません。
	⑯ ストラップ付カバー (ハンドストラップ 付) 追加	FMCACC041	本体と同期	7,600	●	●	Q5011/JE用ストラップ付カバー。⑮⑯のうち1つ選択可。 ※キーボード装着時は使用できません。
	⑰ LAN変換アダプタ添付	FMCACC043	本体と同期	4,200	●	●	USB (Type-A) →LANへの変換アダプタ添付。 MACアドレスは本体ではなく、LAN変換アダプタにあります。 MACアドレス/バススルー機能対応。
	⑱ HDMI変換アダプタ添付	FMCACC03C	本体と同期	4,200	●	●	USB (Type-C) →HDMIへの変換アダプタ添付。
	⑲ スタンド追加	FMCACC053	本体と同期	7,200	●	●	タブレットを作業しやすい角度に調節するスタンド。 ※フォリオカバー、ストラップ付カバー装着状態では使用できません。

注) 前ページにて別途注釈がある場合を除き、選択できるカスタムメイドオプションは、各項目につき1点のみです。複数の選択はできません。また、カスタムメイドオプションの単独出荷はできません (購入後の変更・追加はできません)。

\*1) 単体オプションのご用意が無いため、本体ご購入後は一切組み込み・変更ができなくなってしまうメニューです。必要のある場合は本体ご注文時に同時にご注文ください。

\*2) リカバリメディアとリカバリイメージについての詳細はP3をご確認ください。

マニュアル (製品ガイド) は富士通製品情報ページ (<https://jp.fujitsu.com/platform/pc/>) にて提供しております。

\*別売の運用・保守サービス「SupportDesk」をご用意しております。詳しくはP45～P48をご覧ください。

**A10** ARROWS Tab Q5011/JB \*9

【一般モデル】【訪問修理非対応モデル】

無線WAN (CLEARSURE 3G/LTE対応\*1) モデルあり

10.1型防水タブレット



各変更/追加メニュー①~⑳の型名/価格等詳細につきましては「変更/追加オプション型名・価格一覧」をご確認ください。

【 部分の構成パターンに対して、カスタムメイドで仕様の変更・追加が可能です。】

型名	希望小売価格 (円、税別)	提供時期	OS	CPU	液晶/カメラ/マイク	メモリ	ストレージ	光学ドライブ	セキュリティ	ポインティングデバイス	キーボード/クレードル	通信	バッテリー/ACアダプタ	アプリケーション	リカバリメディア	オプション添付品	保証拡張
標準モデル	FARQ30001	136,800	済	Windows 11 Pro (64bit)	インテル® Pentium® Silver N6000 (1.10GHz)	10.1型 WUXGA <静電容量方式> タッチパネル (グレア処理) / カメラ / マイク / バン無	8GB (オンボード)	フラッシュメモリ (eMMC) 64GB *7	—	セキュリティチップ 標準搭載	—	802.11ax 無線LAN + Bluetooth *4	標準バッテリー *2 + 標準ACアダプタ (36W)	—	—	—	—
	FARQ30002	145,700		Windows 10 Pro (64bit) *5*8 (Windows 11 Proダウングレード)													
	FARQ30007	131,200		Windows 11 Pro (64bit)	インテル® Celeron® N5100 (1.10GHz)												
	FARQ30008	140,100		Windows 10 Pro (64bit) *5*8 (Windows 11 Proダウングレード)													
	FARQ3000D	108,800		Windows 11 Pro (64bit)	インテル® Celeron® N4500 (1.10GHz)												
	FARQ3000E	117,700		Windows 10 Pro (64bit) *5*8 (Windows 11 Proダウングレード)													
無線WAN (LTE) モデル	FARQ30003	162,600	Windows 11 Pro (64bit)	インテル® Pentium® Silver N6000 (1.10GHz)	8GB (オンボード)	—	—	—	—	—	—	802.11ax 無線LAN + Bluetooth + GPS + 無線WAN (LTE) *3*4	—	—	—	—	
	FARQ30004	171,500	Windows 10 Pro (64bit) *5*8 (Windows 11 Proダウングレード)														
	FARQ30009	157,000	Windows 11 Pro (64bit)	インテル® Celeron® N5100 (1.10GHz)													
	FARQ3000A	165,900	Windows 10 Pro (64bit) *5*8 (Windows 11 Proダウングレード)														
	FARQ3000F	134,600	Windows 11 Pro (64bit)	インテル® Celeron® N4500 (1.10GHz)													
	FARQ3000G	143,500	Windows 10 Pro (64bit) *5*8 (Windows 11 Proダウングレード)														

**Q5011/JB 【一般モデル】**  
【訪問修理非対応モデル】

無線WAN (CLEARSURE 3G/LTE対応\*1) モデルあり  
のカスタムメイド

【標準モデルのみ選択可能】

①

10.1型WUXGA静電容量方式タッチパネル (グレア処理) / カメラ / マイク / バン無  
+2,200円

②

10.1型WUXGA静電容量方式タッチパネル (グレア処理) / カメラ / マイク / バン無  
+12,300円

【無線WAN (LTE) モデルのみ選択可能】

③

10.1型WUXGA静電容量方式タッチパネル (グレア処理) / カメラ / マイク / バン無  
+2,200円

④

10.1型WUXGA静電容量方式タッチパネル (グレア処理) / カメラ / マイク / バン無  
+12,300円

⑤  
フラッシュメモリ (eMMC) 128GB  
+20,600円

⑥  
フラッシュメモリ (eMMC) 256GB  
+41,200円

【標準モデルのみ選択可能】

⑦

耐薬品機能追加  
+3,100円

⑧

タッチ式指紋センサー追加  
+5,100円

⑨

タッチ式指紋センサー追加&耐薬品対応  
+8,200円

⑩

Portshutter Premium Attachecase 追加\*6  
+10,900円

【無線WAN (LTE) モデルのみ選択可能】

⑪

耐薬品機能追加  
+3,100円

⑫

タッチ式指紋センサー追加  
+5,100円

⑬

タッチ式指紋センサー追加&耐薬品対応  
+8,200円

⑭

Portshutter Premium Attachecase 追加\*6  
+10,900円

⑭  
マウス添付 (光学式)  
+3,400円

⑮  
マウス添付 (レーザー式)  
+5,800円

⑯  
軽量スリムキーボード (クリーニング用ブラシ付) 追加  
+14,700円

⑰  
LAN付軽量スリムキーボード (クリーニング用ブラシ付) 追加  
+16,500円

⑱  
Office Personal 2021追加  
+42,500円

⑲  
Office Home & Business 2021追加  
+48,100円

⑳  
Office Professional 2021追加  
+128,800円

㉑  
Windows 11 Pro モデルのみ選択可能  
+7,600円

㉒  
リカバリ USBメモリ 追加  
+8,900円

㉓  
Office Home & Business 2021追加  
+48,100円

㉔  
リカバリ USBメモリ 追加  
+8,900円

㉕  
HDMI変換アダプタ 追加  
+4,200円

㉖  
スタンド追加  
+7,200円

㉗  
LAN変換アダプタ 添付  
+4,200円

\*: 防水機能を維持するため、2年に1回有償の部品交換が必要となります。

- \*1: CLEARSURE 3G/LTEをご利用になるには、無線WANモデルのご購入、国際SMSが利用できる回線契約、およびCLEARSURE 3G/LTEサービス (P70 をご確認ください。) の契約が必要です。
- \*2: 本製品のバッテリーは、お客様自身で交換できない仕様になっており、バッテリー交換は有償となります。
- \*3: 本装置の無線WANは、NTTドコモ、KDDI、ソフトバンクの回線に対応しています。(Nano SIM)
- \*4: 802.11ax無線LANは、IEEE 802.11a/b/g/n/ac/ax準拠です。
- \*5: Windows 10, November 2021 Update
- \*6: 他の項目と同時選択可能。
- \*7: Windows 10 Pro (64bit) (Windows 11 Proダウングレード) でフラッシュメモリ64GB構成時はOS標準のクラウドリカバリ機能は使用できません。
- \*8: Windows 11 Pro (64bit) リカバリUSBメモリ標準添付。
- \*9: 2023年2月1日以降に富士通工場出荷となる場合は、購入条件がございます。詳しくは、弊社営業または富士通販売パートナーまでお問い合わせください。

## ■変更/追加オプション 型名・価格一覧

項目	品名	型名	提供時期	希望小売価格 (円、税別)	プリインストールOS		備考
					Windows 11 Pro (64bit)	Windows 10 Pro (64bit) (Windows 11 Pro ダウンロード)	
液晶/カメラ/マイク	① 10.1型グレアパネル→ 10.1型アンチグレアパネル *1	FMCLCD0H4	本体と同期	2,200	●	●	グレア液晶パネルをアンチグレア液晶パネルに変更します。 【標準モデルのみ選択可能】
	② 10.1型グレアパネル→ 10.1型アンチグレアパネル& デジタイザ/ペン追加 *1	FMCLCD0H5	本体と同期	12,300	●	●	グレア液晶パネルをアンチグレア液晶パネルに変更します。デジタイザ(ペン入力/電磁誘導方式)および専用スタイラスペンを追加します。 【標準モデルのみ選択可能】
	③ 10.1型グレアパネル→ 10.1型アンチグレアパネル *1	FMCLCD0H6	本体と同期	2,200	●	●	グレア液晶パネルをアンチグレア液晶パネルに変更します。 【無線WAN (LTE) モデルのみ選択可能】
	④ 10.1型グレアパネル→ 10.1型アンチグレアパネル& デジタイザ/ペン追加 *1	FMCLCD0H7	本体と同期	12,300	●	●	グレア液晶パネルをアンチグレア液晶パネルに変更します。デジタイザ(ペン入力/電磁誘導方式)および専用スタイラスペンを追加します。 【無線WAN (LTE) モデルのみ選択可能】
ストレージ	⑤ フラッシュメモリ (eMMC) 変更 64GB→128GB *1	FMCHDD0Y9	本体と同期	20,600	●	●	標準のフラッシュメモリ (eMMC) 64GBをフラッシュメモリ (eMMC) 128GBに変更します。
	⑥ フラッシュメモリ (eMMC) 変更 64GB→256GB *1	FMCHDD0YA	本体と同期	41,200	●	●	標準のフラッシュメモリ (eMMC) 64GBをフラッシュメモリ (eMMC) 256GBに変更します。
セキュリティ	⑦ 耐薬品機能追加 *1	FMCSECO5P	本体と同期	3,100	●	●	耐薬品機能を追加します。 【標準モデルのみ選択可能】 セキュリティ項目⑦~⑩のうちから1つ選択可。
	⑧ タッチ式指紋センサー追加 *1	FMCSECO5R	本体と同期	5,100	●	●	タッチ式指紋センサーを追加します。 【標準モデルのみ選択可能】 セキュリティ項目⑦~⑩のうちから1つ選択可。
	⑨ タッチ式指紋センサー追加& 耐薬品対応 *1	FMCSECO5S	本体と同期	8,200	●	●	タッチ式指紋センサーと耐薬品対応を追加します。 【標準モデルのみ選択可能】 セキュリティ項目⑦~⑩のうちから1つ選択可。
	⑩ 耐薬品機能追加 *1	FMCSECO5T	本体と同期	3,100	●	●	耐薬品機能を追加します。 【無線WAN (LTE) モデルのみ選択可能】 セキュリティ項目⑦~⑩のうちから1つ選択可。
	⑪ タッチ式指紋センサー追加 *1	FMCSECO5V	本体と同期	5,100	●	●	タッチ式指紋センサーを追加します。 【無線WAN (LTE) モデルのみ選択可能】 セキュリティ項目⑦~⑩のうちから1つ選択可。
	⑫ タッチ式指紋センサー追加& 耐薬品対応 *1	FMCSECO5W	本体と同期	8,200	●	●	タッチ式指紋センサーと耐薬品対応を追加します。 【無線WAN (LTE) モデルのみ選択可能】 セキュリティ項目⑦~⑩のうちから1つ選択可。
	⑬ PortShutter Premium Attachecase追加	FMCSECOY1	本体と同期	10,900	●	●	秘密分散ソフト。重要な持ち出しデータを本体ストレージと媒体 (スマートフォン or USBメモリ) に分散格納することにより、紛失・盗難時の情報流出を抑制します。
ポインティング デバイス	⑭ マウス添付 (光学式)	FMCPTD01X	本体と同期	3,400	●	●	光学式マウス。USB接続、スクロール機能付、FMV-MO316同等品。ケーブル長約0.9m。
	⑮ マウス添付 (レーザー式)	FMCPTD01Y	本体と同期	5,800	●	●	USB接続のレーザー式マウス (スクロール戻る/進む機能付、FMV-MO506同等品) を添付します。ケーブル長約0.9m (黒)。
キーボード/ クレードル	⑯ LAN付軽量スリムキーボード (クリーニング用ブラシ付) 追加	FMCKBD0AR	本体と同期	16,500	●	●	LAN付軽量スリムキーボードを追加します。MACアドレスは本体ではなく、キーボードにあります。MACアドレス/ススルー機能対応。
	⑰ 軽量スリムキーボード (クリーニング用ブラシ付) 追加	FMCKBD0AL	本体と同期	14,700	●	●	軽量スリムキーボードを追加します。
アプリケーション	⑱ Microsoft Office Personal 2021 追加 *1	FMCAPLO5D	本体と同期	42,500	●	●	Microsoft® Office Personal 2021を追加します。 ※本製品はプロダクトキーを記載したライセンスカードは添付されません。初回起動時にライセンス認証のためにインターネットへの接続が必要になります。
	⑲ Microsoft Office Home & Business 2021追加 *1	FMCAPLO5E	本体と同期	48,100	●	●	Microsoft® Office Home & Business 2021を追加します。 ※本製品はプロダクトキーを記載したライセンスカードは添付されません。初回起動時にライセンス認証のためにインターネットへの接続が必要になります。
	⑲ Microsoft Office Professional 2021追加 *1	FMCAPLO5F	本体と同期	128,800	●	●	Microsoft® Office Professional 2021を追加します。 ※本製品はプロダクトキーを記載したライセンスカードは添付されません。初回起動時にライセンス認証のためにインターネットへの接続が必要になります。
リカバリメディア	⑳ リカバリUSBメモリ追加 *1*2	FMCRDD1R0	本体と同期	8,900	●	—	Windows 11 Pro (64bit) 用リカバリメディアを追加します。 USBメモリで提供。
	㉑ リカバリUSBメモリ追加 *1*2	FMCRDD1R1	本体と同期	8,900	—	●	Windows 10 Pro (64bit) (Windows 11 Proダウンロード) 用のリカバリメディアを添付します。 ※Windows 11 Proリカバリディスクは標準添付。 USBメモリで提供。
オプション添付品	㉒ フォリオカバー追加	FMCACC040	本体と同期	7,600	●	●	Q5011/JB用フォリオカバー。㉓㉔のうち1つ選択可。 ※キーボード装着時は使用できません。
	㉒ ストラップ付カバー (ハンドストラップ付) 追加	FMCACC041	本体と同期	7,600	●	●	Q5011/JB用ストラップ付カバー。㉓㉔のうち1つ選択可。 ※キーボード装着時は使用できません。
	㉓ LAN変換アダプタ添付	FMCACC043	本体と同期	4,200	●	●	USB→LANへの変換アダプタ添付。 MACアドレスは本体ではなく、LAN変換アダプタにあります。 MACアドレス/ススルー機能対応。
	㉓ HDMI変換アダプタ添付	FMCACC03C	本体と同期	4,200	●	●	USB→HDMIへの変換アダプタ添付。
	㉔ スタンド追加	FMCACC053	本体と同期	7,200	●	●	タブレットを作業しやすい角度に調節するスタンド。 ※フォリオカバー、ストラップ付カバー装着状態では使用できません。

注) 前ページにて別途注釈がある場合を除き、選択できるカスタムメイドオプションは、各項目につき1点のみです。複数の選択はできません。また、カスタムメイドオプションの単独出荷はできません (購入後の変更・追加はできません)。

\*1) 単体オプション品のご用意が無いため、本体ご購入後は一切組み込み・変更ができなくなってしまうメニューです。必要のある場合は本体ご注文時に同時にご注文ください。

\*2) リカバリメディアとリカバリイメージについての詳細はP3をご確認ください。

マニュアル (製品ガイド) は富士通製品情報ページ (<https://jp.fujitsu.com/platform/pc/>) にて提供しております。

\*別売の運用・保守サービス「SupportDesk」をご用意しております。詳しくはP45~P48をご覧ください。





■変更/追加オプション 型名・価格一覧

項目	品名	型名	提供時期	希望小売価格 (円、税別)	適用機種		プリインストールOS		備考	
					Q5011/JE	Q5011/JB	Windows 11 Pro (64bit)	Windows 10 Pro (64bit) (Windows 11 Proダウングレード)		
液晶/カメラ/マイク	① 10.1型グレアパネル→10.1型アンチグレアパネル *1	FMCLCD0H8	本体と同期	2,200	●	●	●	●	グレア液晶パネルをアンチグレア液晶パネルに変更します。 【Q5011/JBのみ選択可能】	
	② 10.1型グレアパネル→10.1型アンチグレアパネル&デジタルペン追加 *1	FMCLCD0H9	本体と同期	12,300	●	●	●	●	グレア液晶パネルをアンチグレア液晶パネルに変更します。デジタルペン(ペン入力/磁気誘導方式)および専用スタイラスペンを追加します。 【Q5011/JBのみ選択可能】	
ストレージ	③ フラッシュメモリ(eMMC)変更64GB→128GB *1	FMCHDD0YB	本体と同期	20,600	●	●	●	●	標準のフラッシュメモリ(eMMC) 64GBをフラッシュメモリ(eMMC) 128GBに変更します。	
	④ フラッシュメモリ(eMMC)変更64GB→256GB *1	FMCHDD0YC	本体と同期	41,200	●	●	●	●	標準のフラッシュメモリ(eMMC) 64GBをフラッシュメモリ(eMMC) 256GBに変更します。	
セキュリティ	⑤ 耐薬品機能対応	FMCPRC0XH	本体と同期	3,100	●	●	●	●	耐薬品対応を追加します。 【Pentium搭載モデルのみ選択可能】	
	⑥ タッチ式指紋センサー追加 *1	FMCPRC0XJ	本体と同期	5,100	—	●	●	●	タッチ式指紋センサーを追加します。 【Q5011/JBかつPentium搭載モデルのみ選択可能】	
	⑦ タッチ式指紋センサー追加 *1 &耐薬品対応	FMCPRC0XK	本体と同期	8,200	—	●	●	●	タッチ式指紋センサーと耐薬品機能を追加します。 【Q5011/JBかつPentium搭載モデルのみ選択可能】	
	⑧ 耐薬品機能対応	FMCPRC0XL	本体と同期	3,100	●	●	●	●	耐薬品対応を追加します。 【Celeron N5100搭載モデルのみ選択可能】	
	⑨ タッチ式指紋センサー追加 *1	FMCPRC0XM	本体と同期	5,100	—	●	●	●	タッチ式指紋センサーを追加します。 【Q5011/JBかつCeleron N5100搭載モデルのみ選択可能】	
	⑩ タッチ式指紋センサー追加 *1 &耐薬品対応	FMCPRC0XN	本体と同期	8,200	—	●	●	●	タッチ式指紋センサーと耐薬品機能を追加します。 【Q5011/JBかつCeleron N5100搭載モデルのみ選択可能】	
	⑪ 耐薬品機能対応 *1	FMCPRC0XP	本体と同期	3,100	●	●	●	●	耐薬品対応を追加します。 【Celeron N4500搭載モデルのみ選択可能】	
	⑫ タッチ式指紋センサー追加 *1	FMCPRC0XR	本体と同期	5,100	—	●	●	●	タッチ式指紋センサーを追加します。 【Q5011/JBかつCeleron N4500搭載モデルのみ選択可能】	
	⑬ タッチ式指紋センサー追加 *1 &耐薬品対応	FMCPRC0XS	本体と同期	8,200	—	●	●	●	タッチ式指紋センサーと耐薬品機能を追加します。 【Q5011/JBかつCeleron N4500搭載モデルのみ選択可能】	
	⑭ Portshutter Premium Attachecase追加	FMCSecoY1	本体と同期	10,900	●	●	●	●	秘密分散ソフト。重要な持ち出しデータを本体ストレージと媒体(スマートフォン or USBメモリ)に分散格納することにより、紛失・盗難時の情報流出を抑制します。	
	ポインティングデバイス	⑮ マウス添付(光学式)	FMCPD01X	本体と同期	3,400	●	●	●	●	USB接続の光学式マウス(スクロール機能付、FMV-MO316同等品)を添付します。
		⑯ マウス添付(レーザー式)	FMCPD01Y	本体と同期	5,800	●	●	●	●	USB接続のレーザー式小型マウス(スクロール機能付、FMV-MO506同等品)を添付します。
	キーボード/クレードル	⑰ 軽量スリムキーボード(クリーニング用ブラシなし)追加 *1	FMCKBD0AP	本体と同期	14,700	●	—	●	●	軽量スリムキーボード(クリーニング用ブラシなし)を追加します。 【Q5011/JEのみ選択可能】
		⑱ LAN付軽量スリムキーボード(クリーニング用ブラシなし)追加 *1	FMCKBD0AV	本体と同期	16,500	●	—	●	●	LAN付軽量スリムキーボード(クリーニング用ブラシなし)を追加します。MACアドレスは本体ではなく、キーボードにあります。 【Q5011/JEのみ選択可能】
⑲ 軽量スリムキーボード(クリーニング用ブラシ付)追加		FMCKBD0AM	本体と同期	14,700	—	●	●	●	軽量スリムキーボード(クリーニング用ブラシ付)を追加します。 【Q5011/JBのみ選択可能】	
⑲ LAN付軽量スリムキーボード(クリーニング用ブラシ付)追加		FMCKBD0AS	本体と同期	16,500	—	●	●	●	LAN付軽量スリムキーボード(クリーニング用ブラシ付)を追加します。MACアドレスは本体ではなく、キーボードにあります。 【Q5011/JBのみ選択可能】	
アプリケーション	⑳ Microsoft Office Personal 2021追加 *1	FMCAPL05D	本体と同期	42,500	●	●	●	●	Microsoft® Office Personal 2021を追加します。 ※本製品はプロダクトキーを記載したライセンスカードは添付されません。初回起動時にライセンス認証のためにインターネットへの接続が必要になります。	
	㉑ Microsoft Office Home & Business 2021追加 *1	FMCAPL05E	本体と同期	48,100	●	●	●	●	Microsoft® Office Home & Business 2021を追加します。 ※本製品はプロダクトキーを記載したライセンスカードは添付されません。初回起動時にライセンス認証のためにインターネットへの接続が必要になります。	
	㉒ Microsoft Office Professional 2021追加 *1	FMCAPL05F	本体と同期	128,800	●	●	●	●	Microsoft® Office Professional 2021を追加します。 ※本製品はプロダクトキーを記載したライセンスカードは添付されません。初回起動時にライセンス認証のためにインターネットへの接続が必要になります。	
リカバリメディア	㉓ リカバリUSBメモリ追加 *1*2	FMCRDD1R2	本体と同期	8,900	●	—	●	—	Windows 11 Pro (64bit)用リカバリメディアを追加します。USBメモリで提供。 【Q5011/JEのみ選択可能】	
	㉔ リカバリUSBメモリ追加 *1*2	FMCRDD1R3	本体と同期	8,900	●	—	—	●	Windows 10 Pro (64bit) (Windows 11 Proダウングレード)用のリカバリメディアを添付します。 ※Windows 11 Proリカバリディスクは標準添付。 USBメモリで提供。 【Q5011/JEのみ選択可能】	
	㉕ リカバリUSBメモリ追加 *1*2	FMCRDD1R0	本体と同期	8,900	—	●	●	—	Windows 11 Pro (64bit)用リカバリメディアを追加します。USBメモリで提供。 【Q5011/JBのみ選択可能】	
	㉖ リカバリUSBメモリ追加 *1*2	FMCRDD1R1	本体と同期	8,900	—	●	—	●	Windows 10 Pro (64bit) (Windows 11 Proダウングレード)用のリカバリメディアを添付します。 ※Windows 11 Proリカバリディスクは標準添付。 USBメモリで提供。 【Q5011/JBのみ選択可能】	
オプション添付品	㉗ フォリオカバー追加	FMCAcc040	本体と同期	7,600	●	●	●	●	Q5011/JE、JB用フォリオカバー。 ※キーボード装着時は使用できません。	
	㉘ ストラップ付カバー(ハンドストラップ付)追加	FMCAcc041	本体と同期	7,600	●	●	●	●	Q5011/JE、JB用ストラップ付カバー。 ※キーボード装着時は使用できません。	
	㉙ LAN変換アダプタ添付	FMCAcc044	本体と同期	4,200	●	●	●	●	USB→LANへの変換アダプタ添付。 MACアドレスは本体ではなく、LAN変換アダプタにあります。 MACアドレスバススルー機能対応。	
	㉚ HDMI変換アダプタ添付	FMCAcc03D	本体と同期	4,200	●	●	●	●	USB→HDMIへの変換アダプタ添付。	
	㉛ スタンド追加	FMCAcc053	本体と同期	7,200	●	●	●	●	タブレットを作業しやすい角度に調節するスタンド。 ※フォリオカバー、ストラップ付カバー装着状態では使用できません。	
保証拡張	㉜ タブレット Sustainability Support Service Basic 3年 *1	FMCTSUf31	本体と同期	65,000	●	●	●	●	予兆保守サービス、Basic版、3年間	
	㉜ タブレット Sustainability Support Service Basic 4年 *1	FMCTSUf41	本体と同期	78,000	●	●	●	●	予兆保守サービス、Basic版、4年間	
	㉜ タブレット Sustainability Support Service Basic 5年 *1	FMCTSUf51	本体と同期	90,000	●	●	●	●	予兆保守サービス、Basic版、5年間	
	㉜ タブレット Sustainability Support Service Premium 3年 *1	FMCTSUg31	本体と同期	75,000	●	●	●	●	予兆保守サービス、Premium版、3年間	
	㉜ タブレット Sustainability Support Service Premium 4年 *1	FMCTSUg41	本体と同期	93,000	●	●	●	●	予兆保守サービス、Premium版、4年間	
	㉜ タブレット Sustainability Support Service Premium 5年 *1	FMCTSUg51	本体と同期	115,000	●	●	●	●	予兆保守サービス、Premium版、5年間	
	㉜ 保証延長パック(3年間営業日以降訪問修理) *1	FMCTSUB31	本体と同期	20,000	●	●	●	●	標準保証(1年間引取修理)を3年間営業日以降訪問修理&3年間パーツ保証に延長します。	
	㉜ 保証延長パック(4年間営業日以降訪問修理) *1	FMCTSUB41	本体と同期	28,000	●	●	●	●	標準保証(1年間引取修理)を4年間営業日以降訪問修理&4年間パーツ保証に延長します。	
	㉜ 保証延長パック(5年間営業日以降訪問修理) *1	FMCTSUB51	本体と同期	39,000	●	●	●	●	標準保証(1年間引取修理)を5年間営業日以降訪問修理&5年間パーツ保証に延長します。	

注) 前ページにて別途注釈がある場合を除き、選択できるカスタムメイドオプションは、各項目につき1点のみです。複数の選択はできません。また、カスタムメイドオプションの単独出荷はできません(購入後の変更・追加はできません)。  
 \*1) 単体オプション品のご用意がないうえ、本体ご購入後は一切組み込み・変更ができなくなってしまう可能性があります。必要のある場合は本体ご注文時に同時にご注文ください。  
 \*2) リカバリメディアとリカバリイメージについての詳細はP3をご確認ください。  
 マニュアル(製品ガイド)は富士通製品情報ページ(https://jp.fujitsu.com/platform/pc/)にて提供しております。  
 \*別売の運用・保守サービス「SupportDesk」をご用意しております。詳しくはP45~P48をご覧ください。

**A12 ARROWS Tab Q7312/KE**

無線WAN (CLEARSURE 3G/LTE対応\*6) モデルあり

13.3型ハイスペックタブレット

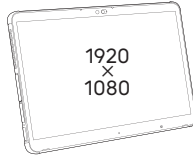

各変更/追加メニュー①~⑬の型名/価格等詳細につきましては「**変更/追加オプション型名・価格一覧**」をご確認ください。

【 部分の構成パターンに対して、カスタムメイドで仕様の変更・追加が可能です。】

	型名	希望小売価格 (円、税別)	提供時期	OS	CPU	液晶/カメラ/ マイク	メモリ	ストレージ	光学ドライブ	セキュリティ	ポインティング デバイス	キーボード/ クレードル	通信	バッテリー/ ACアダプタ	アプリケー ション	リカバリ メディア	オプション 添付品	保証拡張
標準モデル	FARQ31021	296,800	2022. 10/中	Windows 11 Pro (64bit) *8	インテル® Core™ i5-1245U	13.3型 フルHD <静音容量 方式> タッチパネル (アンチグレア 処理) / カメラ/マイク/ ペン添付	8GB (オンボード)	—	—	セキュリティ チップ (TPM 2.0) 標準搭載	—	—	802.11 ax 無線LAN (インテル® vPro® Enterprise プラットフォーム対応) + Bluetooth *1	標準 バッテリー *2 & 標準 ACアダプタ (65W)	—	—	—	標準保証 1年 パーツ 保証 + 1年 引取修理
	FARQ31022	298,600		Windows 10 Pro (64bit) *3*4 (Windows 11 Proダウングレード)														
	FARQ31023	244,600		Windows 11 Pro (64bit) *8	インテル® Core™ i5-1245U		4GB (オンボード)						802.11 ax 無線LAN + Bluetooth *1					
	FARQ31024	246,400		Windows 10 Pro (64bit) *3*4 (Windows 11 Proダウングレード)	インテル® Core™ i3-1215U		4GB (オンボード)						802.11 ax 無線LAN (インテル® vPro® Enterprise プラットフォーム対応) + Bluetooth/標準 WAN(LTE) *1*6					
	FARQ31025	225,700		Windows 11 Pro (64bit) *8	インテル® Celeron® 7305		4GB (オンボード)						802.11 ax 無線LAN + Bluetooth *1					
	FARQ31026	227,500		Windows 10 Pro (64bit) *3*4 (Windows 11 Proダウングレード)	インテル® Core™ i5-1245U		8GB (オンボード)						802.11 ax 無線LAN (インテル® vPro® Enterprise プラットフォーム対応) + Bluetooth/標準 WAN(LTE) *1*6					
無線WAN (LTE) モデル	FARQ31027	322,600		Windows 11 Pro (64bit) *8	インテル® Core™ i5-1245U	8GB (オンボード)	802.11 ax 無線LAN (インテル® vPro® Enterprise プラットフォーム対応) + Bluetooth/標準 WAN(LTE) *1*6											
	FARQ31028	324,400		Windows 10 Pro (64bit) *3*4 (Windows 11 Proダウングレード)	インテル® Core™ i3-1215U	4GB (オンボード)	802.11 ax 無線LAN + Bluetooth *1											
	FARQ31029	270,400		Windows 11 Pro (64bit) *8	インテル® Core™ i5-1245U	8GB (オンボード)	802.11 ax 無線LAN + Bluetooth *1											
	FARQ3102A	272,200		Windows 10 Pro (64bit) *3*4 (Windows 11 Proダウングレード)	インテル® Core™ i3-1215U	4GB (オンボード)	802.11 ax 無線LAN + Bluetooth *1											
	FARQ3102B	251,500		Windows 11 Pro (64bit) *8	インテル® Celeron® 7305	4GB (オンボード)	802.11 ax 無線LAN + Bluetooth *1											
	FARQ3102C	253,300		Windows 10 Pro (64bit) *3*4 (Windows 11 Proダウングレード)	インテル® Core™ i5-1245U	8GB (オンボード)	802.11 ax 無線LAN + Bluetooth *1											

**Q7312/KE**  
無線WAN (CLEARSURE 3G/LTE対応\*6) モデルあり  
のカスタムメイド

① Webカメラ変更 (標準→Windows Hello顔認証 対応) +6,900円	② 16GB (オンボード) +52,800円	③ 16GB (オンボード) +52,800円	④ 8GB (オンボード) +26,400円	⑤ 8GB (オンボード) +26,400円	⑥ 【Core i5-1245U/ 無線WAN (LTE) モデル のみ選択可能】 +61,600円	⑦ 【Core i3-1215U/ 標準モデルのみ 選択可能】 +5,100円	⑧ 8GB (オンボード) +26,400円	⑨ 【Core i3-1215U/ 無線WAN (LTE) モデル のみ選択可能】 +156,800円	⑩ ⑪ ⑫ ⑬	⑭ ⑮	⑯ ⑰ ⑱	⑲ ⑳ ㉑ ㉒	㉓ ㉔ ㉕ ㉖ ㉗ ㉘ ㉙ ㉚ ㉛ ㉜ ㉝ ㉞ ㉟ ㊱ ㊲ ㊳ ㊴ ㊵ ㊶ ㊷ ㊸ ㊹ ㊺ ㊻ ㊼ ㊽ ㊾ ㊿
---------------------------------------------------------	-------------------------------	-------------------------------	------------------------------	------------------------------	-------------------------------------------------------------------	-----------------------------------------------------	------------------------------	--------------------------------------------------------------------	---------	-----	-------	---------	---------------------------------------------------------

- \*1: 802.11ax無線LANは、IEEE 802.11a/b/g/n/ac/ax準拠です。
- \*2: 本製品のバッテリーは、お客様自身で交換できない仕様になっており、バッテリー交換は有償となります。
- \*3: Windows 11 Pro (64bit) リカバリデータディスク標準添付(ドライバーズディスクは標準添付されません)。
- \*4: Windows 10, November 2021 Update
- \*5: 他の項目と同時選択可能。
- \*6: CLEARSURE 3G/LTEをご利用になるには、無線WANモデルのご購入、国際SMSが利用できる回線契約、およびCLEARSURE 3G/LTEサービス (P70 をご確認ください。) の契約が必要です。
- \*7: Opallには対応していません。
- \*8: Windows 11 2022 Update

[注] インテル® Core™ i3-1215U 搭載モデルは、官公庁・自治体・教育機関・SOHO・個人事業主様向けです。

ドライバーズディスクは標準添付されません。ご使用する際はストレージ内に格納されているデータをDVD-R 媒体に書き出すか、カスタムメイドメニューから選択ください。

■変更/追加オプション 型名・価格一覧

項目	品名	型名	提供時期	希望小売価格 (円、税別)	適用可能モデル		プリインストールOS		備考
					標準モデル	無線WAN (LTE) モデル	Windows 11 Pro (64bit)	Windows 10 Pro (64bit) (Windows 11 Proダウングレード)	
液晶/カメラ/ マイク	① Webカメラ変更 (標準→Windows Hello顔認証対応) *1	FMCCAM00E	本体と同期	6,900	●	●	●	●	標準のWebカメラをWindows Hello顔認証対応に変更します。
メモリ	② メモリ変更8GB→ 16GB (オンボード 16GB×1/LPDDR4X)	FMCPRC100	本体と同期	52,800	●	—	●	●	本体のメモリ構成を16GB (オンボード 16GB×1)に変更します。 【Core i5-1245U/標準モデルのみ選択可能】
	③ メモリ変更8GB→ 16GB (オンボード 16GB×1/LPDDR4X)	FMCPRC101	本体と同期	52,800	—	●	●	●	本体のメモリ構成を16GB (オンボード 16GB×1)に変更します。 【Core i5-1245U/無線WAN (LTE) モデルのみ選択可能】
	④ メモリ変更4GB→ 8GB (オンボード 8GB×1/LPDDR4X)	FMCPRC102	本体と同期	26,400	●	—	●	●	本体のメモリ構成を8GB (オンボード 8GB×1)に変更します。 【Core i3-1215U/標準モデルのみ選択可能】
	⑤ メモリ変更4GB→ 8GB (オンボード 8GB×1/LPDDR4X)	FMCPRC103	本体と同期	26,400	—	●	●	●	本体のメモリ構成を8GB (オンボード 8GB×1)に変更します。 【Core i3-1215U/無線WAN (LTE) モデルのみ選択可能】
ストレージ	⑥ SSD変更暗号化機能付フラッシュメモリ (DRAM-less SSD/PCIe NVMe) 256GB→ 暗号化機能付フラッシュメモリ (DRAM-less SSD/PCIe NVMe) 512GB *1	FMCHDD12X	本体と同期	56,000	●	●	●	●	標準のSSD変更暗号化機能付フラッシュメモリ (DRAM-less SSD/ PCIe NVMe) 256GBを暗号化機能付フラッシュメモリ (DRAM-less SSD/PCIe NVMe) 512GBに変更します。 Opalには対応していません。
	⑦ SSD変更暗号化機能付フラッシュメモリ (DRAM-less SSD/PCIe NVMe) 256GB→ 暗号化機能付フラッシュメモリ (DRAM-less SSD/PCIe NVMe) 1TB *1	FMCHDD12Y	本体と同期	151,200	●	●	●	●	標準のSSD変更暗号化機能付フラッシュメモリ (DRAM-less SSD/ PCIe NVMe) 256GBを暗号化機能付フラッシュメモリ (DRAM-less SSD/PCIe NVMe) 1TBに変更します。 Opalには対応していません。
	⑧ SSD変更暗号化機能付フラッシュメモリ (DRAM-less SSD/PCIe NVMe) 256GB→ 暗号化機能付フラッシュメモリ (SSD/PCIe NVMe) 512GB *1	FMCHDD130	本体と同期	61,600	●	●	●	●	標準のSSD変更暗号化機能付フラッシュメモリ (DRAM-less SSD/ PCIe NVMe) 256GBを暗号化機能付フラッシュメモリ (SSD/PCIe NVMe) 512GBに変更します。 Opalには対応していません。
	⑨ SSD変更暗号化機能付フラッシュメモリ (DRAM-less SSD/PCIe NVMe) 256GB→ 暗号化機能付フラッシュメモリ (SSD/PCIe NVMe) 1TB *1	FMCHDD131	本体と同期	156,800	●	●	●	●	標準のSSD変更暗号化機能付フラッシュメモリ (DRAM-less SSD/ PCIe NVMe) 256GBを暗号化機能付フラッシュメモリ (SSD/PCIe NVMe) 1TBに変更します。 Opalには対応していません。
セキュリティ	⑩ タッチ式指紋センサー追加 *1	FMCLCD0M6	本体と同期	5,100	●	—	●	●	タッチ式指紋センサーを追加します。 【標準モデルのみ選択可能】
	⑪ タッチ式指紋センサー追加 *1	FMCLCD0M7	本体と同期	5,100	—	●	●	●	タッチ式指紋センサーを追加します。 【無線WAN (LTE) モデルのみ選択可能】
	⑫ Portshutter Premium Attachecase追加	FMCCSEC0Y1	本体と同期	10,900	●	●	●	●	秘密分散ソフト。重要な持ち出しデータを本体ストレージと媒体 (ス マートフォン or USBメモリ) に分散格納することにより、紛失・盗難 時の情報流出を抑制します。
ポインティング デバイス	⑬ マウス添付 (光学式)	FMCPD01X	本体と同期	3,400	●	●	●	●	USB接続の光学式マウス (スクロール機能付、FMV-MO316同等品) を添付します。
	⑭ マウス添付 (レーザー式)	FMCPD01Y	本体と同期	5,800	●	●	●	●	USB接続のレーザー式小型マウス (スクロール機能付、FMV-MO506 同等品) を添付します。
キーボード/ グレイドル	⑮ スリムキーボード (クリーニング用ブラシなし) 追加	FMCKBD0CB	本体と同期	34,400	●	●	●	●	スリムキーボードを追加します。 LANポート (RJ-45) 付き。MACアドレスバススルー機能対応。
アプリケーション	⑯ Microsoft Office Personal 2021追加 *1	FMCAPL066	本体と同期	42,500	●	●	●	●	Microsoft® Office Personal 2021を追加します。
	⑰ Microsoft Office Home & Business 2021 追加 *1	FMCAPL067	本体と同期	48,100	●	●	●	●	Microsoft® Office Home & Business 2021を追加します。
	⑱ Microsoft Office Professional 2021追加 *1	FMCAPL068	本体と同期	128,800	●	●	●	●	Microsoft® Office Professional 2021を追加します。
リカバリメディア	⑲ リカバリデータディスク+ ドライブスディスク追加	FMCRDD1TB	本体と同期	3,300	●	●	●	—	Windows 11 Pro (64bit) 用リカバリメディアを追加します。
	⑳ リカバリデータディスク+ ドライブスディスク追加	FMCRDD1TC	本体と同期	3,300	●	●	—	●	Windows 10 Pro (64bit) (Windows 11 Proダウングレード) 用 のリカバリメディアを添付します。 ※Windows 11 Proリカバリディスクは標準添付。
オプション添付品	㉑ フォリオカバー追加	FMCAACC047	本体と同期	7,600	●	●	●	●	Q7312/KE用フォリオカバー。 ※スリムキーボードとの同時装着時はタブレット本体を最後まで閉じ ることができません。
	㉒ ストラップ付カバー追加	FMCAACC048	本体と同期	7,600	●	●	●	●	Q7312/KE用ストラップ付カバー。 ※スリムキーボードとの同時装着時はタブレット本体を最後まで閉じ ることができません。
	㉓ LAN変換アダプタ添付	FMCAACC044	本体と同期	4,200	●	●	●	●	USB→LANへの変換アダプタ添付。 MACアドレスは本体ではなく、LAN変換アダプタにあります。 MACアドレスバススルー機能対応。
	㉔ スタンド追加	FMCAACC053	本体と同期	7,200	●	●	●	●	タブレットを作業しやすい角度に調節するスタンド。 ※フォリオカバー、ストラップ付カバー装着状態では使用できません。
保証拡張	㉕ タブレット Sustainability Support Service Basic 3年 *1	FMCTSUF31	本体と同期	65,000	●	●	●	●	予兆保守サービス、Basic版、3年間
	㉖ タブレット Sustainability Support Service Basic 4年 *1	FMCTSUF41	本体と同期	78,000	●	●	●	●	予兆保守サービス、Basic版、4年間
	㉗ タブレット Sustainability Support Service Basic 5年 *1	FMCTSUF51	本体と同期	90,000	●	●	●	●	予兆保守サービス、Basic版、5年間
	㉘ タブレット Sustainability Support Service Premium 3年 *1	FMCTSUG31	本体と同期	75,000	●	●	●	●	予兆保守サービス、Premium版、3年間
	㉙ タブレット Sustainability Support Service Premium 4年 *1	FMCTSUG41	本体と同期	93,000	●	●	●	●	予兆保守サービス、Premium版、4年間
	㉚ タブレット Sustainability Support Service Premium 5年 *1	FMCTSUG51	本体と同期	115,000	●	●	●	●	予兆保守サービス、Premium版、5年間
	㉛ 保証延長パック (3年間営業日以降訪問修理) *1	FMCTSUB31	本体と同期	20,000	●	●	●	●	標準保証 (1年間引取修理) を3年間営業日以降訪問修理&3年間 パーツ保証に延長します。
	㉜ 保証延長パック (4年間営業日以降訪問修理) *1	FMCTSUB41	本体と同期	28,000	●	●	●	●	標準保証 (1年間引取修理) を4年間営業日以降訪問修理&4年間 パーツ保証に延長します。
	㉝ 保証延長パック (5年間営業日以降訪問修理) *1	FMCTSUB51	本体と同期	39,000	●	●	●	●	標準保証 (1年間引取修理) を5年間営業日以降訪問修理&5年間 パーツ保証に延長します。

注) 前ページにて別途注釈がある場合を除き、選択できるカスタムメイドオプションは、各項目につき1点のみです。複数の選択はできません。また、カスタムメイドオプションの単独出荷はできません (購入後の変更・追加はできません)。  
 \*1) 単体オプション品のご用意が無いため、本体ご購入後は一切組み込み・変更ができなくなってしまうメニューです。必要のある場合は本体ご注文時に同時にご注文ください。  
 \*2) 再セットアップ用のリカバリイメージはストレージ内に格納されています。リカバリイメージとリカバリデータディスクについての詳細はP3をご確認ください。  
 マニュアル (製品ガイド) は富士通製品情報ページ (https://jp.fujitsu.com/platform/pc/) にて提供しております。  
 \*別売の運用・保守サービス「SupportDesk」をご用意しております。詳しくはP45～P48をご覧ください。







■変更/追加オプション 型名・価格一覧 (液晶/カメラ/マイク/指紋センサー〜メモリ)

項目	品名	型名	提供時期	希望小売価格 (円、税別)	適用機種				プリインストール OS		備考
					標準モデル		無線WAN (LTE) モデル		Windows 11 Pro (64bit)	Windows 10 Pro (64bit) / Windows 11 Pro (32bit)	
					Secured-core PC対応モデル	Thunderbolt™ 4対応モデル	Secured-core PC対応モデル	Thunderbolt™ 4対応モデル			
液晶/カメラ/マイク/指紋センサー	① タッチ式指紋センサー追加 *1	FMCLCD0LM	本体と同期	5,100	●	—	—	—	●	●	タッチ式指紋センサーを追加します。 【Secured-core PC対応モデルかつ標準モデルのみ選択可能】 ※Thunderbolt™ 4対応モデルは選択不可
	② タッチ式指紋センサー追加 *1	FMCLCD0LN	本体と同期	5,100	—	●	—	—	●	●	タッチ式指紋センサーを追加します。 【Thunderbolt™ 4対応モデルかつ標準モデルのみ選択可能】 ※Secured-core PC対応モデルは選択不可
	③ 13.3型フルHD<静電容量方式>タッチパネル (グレア処理) ペン追加 *1	FMCLCD0LP	本体と同期	10,000	●	●	—	—	●	●	アクティブペンを追加します。 【標準モデルのみ選択可能】
	④ 13.3型フルHD<静電容量方式>タッチパネル (グレア処理) ペン追加&タッチ式指紋センサー追加 *1	FMCLCD0LR	本体と同期	15,100	●	—	—	—	●	●	アクティブペンを追加し、タッチ式指紋センサーを追加します。 【Secured-core PC対応モデルかつ標準モデルのみ選択可能】 ※Thunderbolt™ 4対応モデルは選択不可
	⑤ 13.3型フルHD<静電容量方式>タッチパネル (グレア処理) ペン追加&タッチ式指紋センサー追加 *1	FMCLCD0LS	本体と同期	15,100	—	●	—	—	●	●	アクティブペンを追加し、タッチ式指紋センサーを追加します。 【Thunderbolt™ 4対応モデルかつ標準モデルのみ選択可能】 ※Secured-core PC対応モデルは選択不可
	⑥ 13.3型フルHD<静電容量方式>タッチパネル (アンチグレア処理) ペン追加 *1	FMCLCD0LT	本体と同期	12,300	●	●	—	—	●	●	グレア液晶パネルをアンチグレア液晶パネルに変更し、アクティブペンを追加します。 【標準モデルのみ選択可能】
	⑦ 13.3型フルHD<静電容量方式>タッチパネル (アンチグレア処理) ペン追加&タッチ式指紋センサー追加 *1	FMCLCD0LV	本体と同期	17,400	●	—	—	—	●	●	グレア液晶パネルをアンチグレア液晶パネルに変更し、アクティブペン、タッチ式指紋センサーを追加します。 【Secured-core PC対応モデルかつ標準モデルのみ選択可能】 ※Thunderbolt™ 4対応モデルは選択不可
	⑧ 13.3型フルHD<静電容量方式>タッチパネル (アンチグレア処理) ペン追加&タッチ式指紋センサー追加 *1	FMCLCD0LW	本体と同期	17,400	—	●	—	—	●	●	グレア液晶パネルをアンチグレア液晶パネルに変更し、アクティブペン、タッチ式指紋センサーを追加します。 【Thunderbolt™ 4対応モデルかつ標準モデルのみ選択可能】 ※Secured-core PC対応モデルは選択不可
	⑨ Webカメラ変更 (標準→Windows Hello顔認証対応) *1	FMCCAM00E	本体と同期	6,900	●	●	●	●	●	●	標準のWebカメラをWindows Hello顔認証対応に変更します。
	⑩ タッチ式指紋センサー追加 *1	FMCLCD0LX	本体と同期	5,100	—	—	●	—	●	●	タッチ式指紋センサーを追加します。 【Secured-core PC対応モデルかつ無線WAN (LTE) モデルのみ選択可能】 ※Thunderbolt™ 4対応モデルは選択不可
	⑪ タッチ式指紋センサー追加 *1	FMCLCD0LY	本体と同期	5,100	—	—	—	●	●	●	タッチ式指紋センサーを追加します。 【Thunderbolt™ 4対応モデルかつ無線WAN (LTE) モデルのみ選択可能】 ※Secured-core PC対応モデルは選択不可
	⑫ 13.3型フルHD<静電容量方式>タッチパネル (グレア処理) ペン追加 *1	FMCLCD0M0	本体と同期	10,000	—	—	●	●	●	●	アクティブペンを追加します。 【無線WAN (LTE) モデルのみ選択可能】
	⑬ 13.3型フルHD<静電容量方式>タッチパネル (グレア処理) ペン追加&タッチ式指紋センサー追加 *1	FMCLCD0M1	本体と同期	15,100	—	—	●	—	●	●	アクティブペンを追加し、タッチ式指紋センサーを追加します。 【Secured-core PC対応モデルかつ無線WAN (LTE) モデルのみ選択可能】 ※Thunderbolt™ 4対応モデルは選択不可
	⑭ 13.3型フルHD<静電容量方式>タッチパネル (グレア処理) ペン追加&タッチ式指紋センサー追加 *1	FMCLCD0M2	本体と同期	15,100	—	—	—	●	●	●	アクティブペンを追加し、タッチ式指紋センサーを追加します。 【Thunderbolt™ 4対応モデルかつ無線WAN (LTE) モデルのみ選択可能】 ※Secured-core PC対応モデルは選択不可
	⑮ 13.3型フルHD<静電容量方式>タッチパネル (アンチグレア処理) ペン追加 *1	FMCLCD0M3	本体と同期	12,300	—	—	●	●	●	●	グレア液晶パネルをアンチグレア液晶パネルに変更し、アクティブペンを追加します。 【無線WAN (LTE) モデルのみ選択可能】
	⑯ 13.3型フルHD<静電容量方式>タッチパネル (アンチグレア処理) ペン追加&タッチ式指紋センサー追加 *1	FMCLCD0M4	本体と同期	17,400	—	—	●	—	●	●	グレア液晶パネルをアンチグレア液晶パネルに変更し、アクティブペン、タッチ式指紋センサーを追加します。 【Secured-core PC対応モデルかつ無線WAN (LTE) モデルのみ選択可能】 ※Thunderbolt™ 4対応モデルは選択不可
	⑰ 13.3型フルHD<静電容量方式>タッチパネル (アンチグレア処理) ペン追加&タッチ式指紋センサー追加 *1	FMCLCD0M5	本体と同期	17,400	—	—	—	●	●	●	グレア液晶パネルをアンチグレア液晶パネルに変更し、アクティブペン、タッチ式指紋センサーを追加します。 【Thunderbolt™ 4対応モデルかつ無線WAN (LTE) モデルのみ選択可能】 ※Secured-core PC対応モデルは選択不可
メモリ	⑱ メモリ変更8GB→16GB (オンボード 16GB×1/LPDDR4X)	FMCPRC0YX	本体と同期	52,800	●	—	—	—	●	●	本体のメモリ構成を16GB (オンボード 16GB×1)に変更します。 【Core i5-1245U搭載/Secured-core PC対応モデルかつ標準モデルのみ選択可能】 ※Thunderbolt™ 4対応モデルは選択不可
	⑲ メモリ変更8GB→16GB (オンボード 16GB×1/LPDDR4X)	FMCPRC0YY	本体と同期	52,800	—	—	●	—	●	●	本体のメモリ構成を16GB (オンボード 16GB×1)に変更します。 【Core i5-1245U搭載/Secured-core PC対応モデルかつ無線WAN (LTE) モデルのみ選択可能】 ※Thunderbolt™ 4対応モデルは選択不可
	⑳ メモリ変更8GB→16GB (オンボード 16GB×1/LPDDR4X)	FMCPRC100	本体と同期	52,800	—	●	—	—	●	●	本体のメモリ構成を16GB (オンボード 16GB×1)に変更します。 【Core i5-1245U搭載/Thunderbolt™ 4対応モデルかつ標準モデルのみ選択可能】 ※Secured-core PC対応モデルは選択不可
	㉑ メモリ変更8GB→16GB (オンボード 16GB×1/LPDDR4X)	FMCPRC101	本体と同期	52,800	—	—	—	●	●	●	本体のメモリ構成を16GB (オンボード 16GB×1)に変更します。 【Core i5-1245U搭載/Thunderbolt™ 4対応モデルかつ無線WAN (LTE) モデルのみ選択可能】 ※Secured-core PC対応モデルは選択不可
	㉒ メモリ変更4GB→8GB (オンボード 8GB×1/LPDDR4X)	FMCPRC102	本体と同期	26,400	●	—	●	—	●	●	本体のメモリ構成を8GB (オンボード 8GB×1)に変更します。 【Core i3-1215U/標準モデルのみ選択可能】
	㉓ メモリ変更4GB→8GB (オンボード 8GB×1/LPDDR4X)	FMCPRC103	本体と同期	26,400	—	●	—	●	●	●	本体のメモリ構成を8GB (オンボード 8GB×1)に変更します。 【Core i3-1215U/無線WAN (LTE) モデルのみ選択可能】

注) P41にて別途注釈がある場合を除き、選択できるカスタムメイドオプションは、各項目につき1点のみです。複数の選択はできません。また、カスタムメイドオプションの単独出荷はできません (購入後の変更・追加はできません)。  
 \*1) 単体オプション品のご用意が無いため、本体ご購入後は一切組み込み・変更ができなくなってしまうメニューです。必要のある場合は本体ご注文時に同時にご注文ください。  
 \*2) 再セットアップ用のリカバリイメージはストレージ内に格納されています。リカバリイメージとリカバリデータディスクについての詳細はP3をご確認ください。  
 マニュアル (製品ガイド) は富士通製品情報ページ (https://jp.fujitsu.com/platform/pc/) にて提供しております。  
 \*別売の運用・保守サービス「SupportDesk」をご用意しております。詳しくはP45～P48をご覧ください。

■変更/追加オプション 型名・価格一覧 (ストレージ~保証拡張)

項目	品名	型名	提供時期	希望小売価格 (円、税別)	適用機種				プリインストール OS		備考
					標準モデル Secured-core PC対応モデル	Thunderbolt™ 4 対応モデル	Secured-core PC対応モデル	Thunderbolt™ 4 対応モデル	Windows 11 Pro (64bit)	Windows 10 Pro (64bit) Windows 11 Pro(ダウンロード)	
ストレージ	SSD変更暗号化機能付フラッシュメモリ (DRAM-less SSD/PCIe NVMe) 256GB→暗号化機能付フラッシュメモリ (DRAM-less SSD/PCIe NVMe) 512GB *1	FMCHDD12X	本体と同期	56,000	●	●	●	●	●	●	標準のSSD変更暗号化機能付フラッシュメモリ (DRAM-less SSD/PCIe NVMe) 256GBを暗号化機能付フラッシュメモリ (DRAM-less SSD/PCIe NVMe) 512GBに変更します。Opalには対応していません。
	SSD変更暗号化機能付フラッシュメモリ (DRAM-less SSD/PCIe NVMe) 256GB→暗号化機能付フラッシュメモリ (DRAM-less SSD/PCIe NVMe) 1TB *1	FMCHDD12Y	本体と同期	151,200	●	●	●	●	●	●	標準のSSD変更暗号化機能付フラッシュメモリ (DRAM-less SSD/PCIe NVMe) 256GBを暗号化機能付フラッシュメモリ (DRAM-less SSD/PCIe NVMe) 1TBに変更します。Opalには対応していません。
	SSD変更暗号化機能付フラッシュメモリ (DRAM-less SSD/PCIe NVMe) 256GB→暗号化機能付フラッシュメモリ (SSD/PCIe NVMe) 512GB *1	FMCHDD130	本体と同期	61,600	●	●	●	●	●	●	標準のSSD変更暗号化機能付フラッシュメモリ (DRAM-less SSD/PCIe NVMe) 256GBを暗号化機能付フラッシュメモリ (SSD/PCIe NVMe) 512GBに変更します。Opalには対応していません。
	SSD変更暗号化機能付フラッシュメモリ (DRAM-less SSD/PCIe NVMe) 256GB→暗号化機能付フラッシュメモリ (SSD/PCIe NVMe) 1TB *1	FMCHDD131	本体と同期	156,800	●	●	●	●	●	●	標準のSSD変更暗号化機能付フラッシュメモリ (DRAM-less SSD/PCIe NVMe) 256GBを暗号化機能付フラッシュメモリ (SSD/PCIe NVMe) 1TBに変更します。Opalには対応していません。
セキュリティ	Portshutter Premium AttacheCase追加	FMSEC0Y1	本体と同期	10,900	●	●	●	●	●	●	秘密分散ソフト。重要な持ち出しデータを本体ストレージと媒体 (スマートフォン or USBメモリ) に分散格納することにより、紛失・盗難時の情報流出を抑制します。
ポインティングデバイス	マウス添付 (光学式)	FMCPD01X	本体と同期	3,400	●	●	●	●	●	●	USB接続の光学式マウス (スクロール機能付、FMV-MO316同等品) を添付します。
	マウス添付 (レーザー式)	FMCPD01Y	本体と同期	5,800	●	●	●	●	●	●	USB接続のレーザー式小型マウス (スクロール機能付、FMV-MO506同等品) を添付します。
キーボード/クレードル	スリムキーボード (クリーニング用ブラシ付) 追加	FMCKBDOCA	本体と同期	34,400	●	●	●	●	●	●	スリムキーボードを追加します。LANポート (RJ-45) 付き。MACアドレスパススルー機能対応。
アプリケーション	Microsoft Office Personal 2021追加 *1	FMCAPL066	本体と同期	42,500	●	●	●	●	●	●	Microsoft® Office Personal 2021を追加します。
	Microsoft Office Home & Business 2021追加 *1	FMCAPL067	本体と同期	48,100	●	●	●	●	●	●	Microsoft® Office Home & Business 2021を追加します。
	Microsoft Office Professional 2021追加 *1	FMCAPL068	本体と同期	128,800	●	●	●	●	●	●	Microsoft® Office Professional 2021を追加します。
リカバリメディア	リカバリデータディスク+ドライブディスク追加	FMCRDD1T8	本体と同期	3,300	●	—	●	—	●	—	Windows 11 Pro (64bit) 用リカバリメディアを追加します。【Secured-core PC対応モデルのみ選択可能】
	リカバリデータディスク+ドライブディスク追加	FMCRDD1T9	本体と同期	3,300	—	●	—	●	●	—	Windows 11 Pro (64bit) 用リカバリメディアを追加します。【Thunderbolt™ 4対応モデルのみ選択可能】
	リカバリデータディスク+ドライブディスク追加	FMCRDD1TA	本体と同期	3,300	—	●	—	●	—	●	Windows 10 Pro (64bit) (Windows 11 Proダウンロード) 用のリカバリメディアを添付します。※Windows 11 Proリカバリディスクは標準添付。【Thunderbolt™ 4対応モデルのみ選択可能】
オプション添付品	フォリオカバー追加	FMCAACC047	本体と同期	7,600	●	●	●	●	●	●	Q7312/KB用フォリオカバー。※スリムキーボードとの同時装着時はタブレット本体を最後まで閉じることができません。
	ストラップ付カバー追加	FMCAACC048	本体と同期	7,600	●	●	●	●	●	●	Q7312/KB用ストラップ付カバー。※スリムキーボードとの同時装着時はタブレット本体を最後まで閉じることができません。
	LAN変換アダプタ添付	FMCAACC044	本体と同期	4,200	●	●	●	●	●	●	USB→LANへの変換アダプタ添付。MACアドレスは本体ではなく、LAN変換アダプタにあります。MACアドレスパススルー機能対応。
	スタンド追加	FMCAACC053	本体と同期	7,200	●	●	●	●	●	●	タブレットを作業しやすい角度に調節するスタンド。※フォリオカバー、ストラップ付カバー装着状態では使用できません。
保証拡張	タブレット Sustainability Support Service Basic 3年 *1	FMCTSUF31	本体と同期	65,000	●	●	●	●	●	●	予兆保守サービス、Basic版、3年間
	タブレット Sustainability Support Service Basic 4年 *1	FMCTSUF41	本体と同期	78,000	●	●	●	●	●	●	予兆保守サービス、Basic版、4年間
	タブレット Sustainability Support Service Basic 5年 *1	FMCTSUF51	本体と同期	90,000	●	●	●	●	●	●	予兆保守サービス、Basic版、5年間
	タブレット Sustainability Support Service Premium 3年 *1	FMCTSUG31	本体と同期	75,000	●	●	●	●	●	●	予兆保守サービス、Premium版、3年間
	タブレット Sustainability Support Service Premium 4年 *1	FMCTSUG41	本体と同期	93,000	●	●	●	●	●	●	予兆保守サービス、Premium版、4年間
	タブレット Sustainability Support Service Premium 5年 *1	FMCTSUG51	本体と同期	115,000	●	●	●	●	●	●	予兆保守サービス、Premium版、5年間
	保証延長パック (3年間営業日以降訪問修理) *1	FMCTSUB31	本体と同期	20,000	●	●	●	●	●	●	標準保証 (1年間取修理) を3年間営業日以降訪問修理&3年間パーツ保証に延長します。
保証延長パック (4年間営業日以降訪問修理) *1	FMCTSUB41	本体と同期	28,000	●	●	●	●	●	●	標準保証 (1年間取修理) を4年間営業日以降訪問修理&4年間パーツ保証に延長します。	
保証延長パック (5年間営業日以降訪問修理) *1	FMCTSUB51	本体と同期	39,000	●	●	●	●	●	●	標準保証 (1年間取修理) を5年間営業日以降訪問修理&5年間パーツ保証に延長します。	

注) P41にて別途注釈がある場合を除き、選択できるカスタムメイドオプションは、各項目につき1点のみです。複数の選択はできません。また、カスタムメイドオプションの単独出荷はできません (購入後の変更・追加はできません)。  
 \*1) 単体オプション品のご用意がなかったため、本体ご購入後は一切組み込み・変更ができなくなってしまうメニューです。必要のある場合は本体ご注文時に同時にご注文ください。  
 \*2) 再セットアップ用のリカバリイメージはストレージ内に格納されています。リカバリイメージとリカバリデータディスクについての詳細はP3をご確認ください。  
 マニュアル (製品ガイド) は富士通製品情報ページ (https://jp.fujitsu.com/platform/pc/) にて提供しております。  
 \*別売の運用・保守サービス (SupportDesk) をご利用しております。詳しくはP45~P48をご覧ください。

## カスタムメイドプラスサービス

※法人向けLIFEBOOK/ARROWS Tabのメニューです。

大量に導入される際に便利な有償カスタマイズサービスです。

- ・届いたパソコンがすぐにご利用できるように、あらかじめ、ソフトウェアのインストールや、個別設定などを施して出荷します。
- ・Windows Autopilotによるセットアップの一部に対応しました。詳細は当社営業もしくは販売パートナーまでお問い合わせください。
- ・オプションI/Oの組み込みやOSのアップグレード等、多彩なメニューを準備しています。
- ・お客様の作業を削減し、管理工数が削減されます。
- ・国内量産工場から直接お届けしますので、短納期でパソコンの導入が行えます。
- ・国内量産工場でのセキュアな環境で実施しますので、情報セキュリティの面でも安心です。

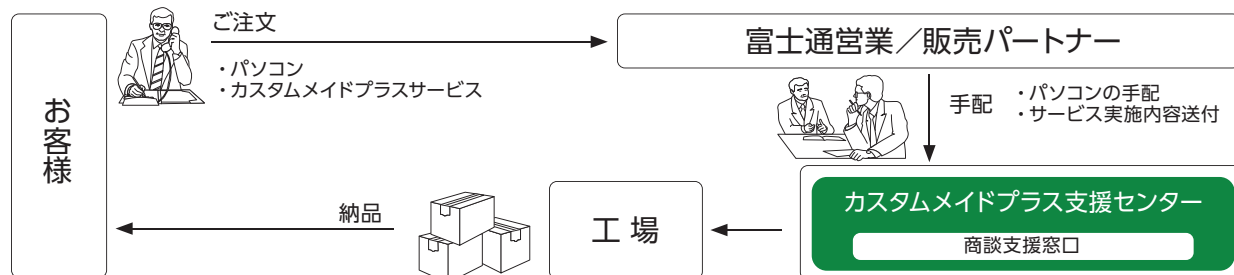

サービス名	サービス概要	型名 / 希望小売価格 (税別)				
		50~99台	100~299台	300~499台	500~999台	1000台以上
(1) マスタインストール <sup>*1</sup>	お客様が作成したマスタ、または作成代行をさせていただいたマスタを、出荷前のPC/タブレットにインストールします。	FMVNCPM01 4,800円/台	FMVNCPM02 4,300円/台	FMVNCPM03 3,800円/台	FMVNCPM04 3,300円/台	FMVNCPM05 2,800円/台
(2) BIOS設定 <sup>*1</sup>	展開対象のパソコン1台毎に、BIOSの設定を変更します。(管理者パスワード等)	FMVNCPK01 1,600円/台	FMVNCPK02 1,400円/台	FMVNCPK03 1,200円/台	FMVNCPK04 1,000円/台	FMVNCPK05 800円/台
(3) 個別設定 <sup>*1</sup>	展開対象のパソコン1台毎に、ご指定の設定を行います。(コンピュータ名、IPアドレス等)	FMVNCPS01 3,000円/台	FMVNCPS02 2,400円/台	FMVNCPS03 2,200円/台	FMVNCPS04 2,000円/台	FMVNCPS05 1,800円/台
(4) I/O組み込み <sup>*1</sup>	PCカード、マルチベイ、拡張スロット等へ、I/O機器を組み込みます。	FMVNCPP01 1,600円/台	FMVNCPP02 1,400円/台	FMVNCPP03 1,200円/台	FMVNCPP04 1,000円/台	FMVNCPP05 800円/台
(5) ソフトインストール代行 <sup>*1</sup>	展開対象のパソコン1台毎に、お客様の作業を代行してソフトウェアの追加インストールを行います。 <sup>*2</sup>	FMVNCPA01 4,500円/台	FMVNCPA02 3,300円/台	FMVNCPA03 3,000円/台	FMVNCPA04 2,700円/台	FMVNCPA05 2,400円/台
(6) BIOSブートロゴ設定 <sup>*1</sup>	PC起動時のFujitsuロゴをお客様指定の表示に変更します。	FMVNCPE01 1,400円/台	FMVNCPE02 1,200円/台	FMVNCPE03 1,000円/台	FMVNCPE04 800円/台	FMVNCPE05 600円/台
(7) ロゴ印刷 <sup>*1</sup>	筐体にお客様指定のロゴや文字等を印刷します。	FMVNCPQ01 4,200円/台	FMVNCPQ02 3,400円/台	FMVNCPQ03 3,000円/台	FMVNCPQ04 2,600円/台	FMVNCPQ05 2,200円/台
(8) 保護フィルム貼付け	お客様より保護フィルムを提供して頂き貼り付けます。	FMVNCPX01 2,500円/台	FMVNCPX02 2,200円/台	FMVNCPX03 1,700円/台	FMVNCPX04 1,400円/台	FMVNCPX05 1,100円/台
		1ソフト	2~5ソフト	6~10ソフト	11ソフト以上	
(9) マスタ作成代行	お客様からの指示に従い、個別の設定やアプリケーションをインストールした専用マスタの作成を代行します。 <sup>*2</sup>	FMVNCPD01 120,000円	FMVNCPD02 280,000円	FMVNCPD03 480,000円	FMVNCPD04 640,000円	
		マスタ1セット	1~9セット	10~19セット	20~99セット	100セット以上
(10) バックアップディスク作成 <sup>*3</sup>	お客様が指定されるパソコンのバックアップ媒体を作成します。	FMVNCPB21 18,000円/セット	—	—	—	—
(11) バックアップディスク複写 <sup>*4</sup>	バックアップ媒体の複写を行います。	—	FMVNCPC22 7,000円/セット	FMVNCPC23 6,000円/セット	FMVNCPC24 5,000円/セット	FMVNCPC25 4,000円/セット
		50台以上				
(12) ラベル作成	資産管理ラベル等、ご指定のラベルを作成します。	FMVNCPL00 500円/台				
(13) ラベル貼付	資産管理ラベル等、ご指定のラベルを貼付します。	FMVNCPR00 500円/台				
(14) 添付品カスタマイズ	お客様ご指定の添付品を追加、または削除します。	FMVNCPT00 1,000円/台				
(15) 情報リスト作成	MACアドレス・ハードウェアハッシュ等の装置個別情報のリストを作成します。	FMVNCPJ00 500円/台				

\*1: 今後の商談も含めて50台以上見込める場合とさせていただきます。(一括オーダー/納品である必要はありません)。

\*2: お客様指示のもと作業を代行するメニューであり、動作の保証をするものではありません。

\*3: マスタインストールを実施したパソコンが対象となります。

\*4: バックアップディスク作成のお申し込みが必要です。

カスタムメイドプラスサービス  
詳細内容はこちらから

▶ <http://www.fmworld.net/biz/fmv/support/spsv-biz/customplus/>

※上記メニューを超え、お客様のご要望に応じたきめ細やかな工場キittingサービスをご提供いたしますので、当社営業もしくは販売パートナーまでお問い合わせください。

## Fujitsu マネージドインフラサービス PC/タブレット Sustainability Support Service

— 壊れる前に直す!計画保守を実現する新しい時代のサポートサービス —

データ収集チップと専用アプリケーションの活用により、パソコンが壊れる前の計画保守を行うことを可能にするサポートサービスです。

※計画保守はパソコンが故障しないことを保証するものではありません。

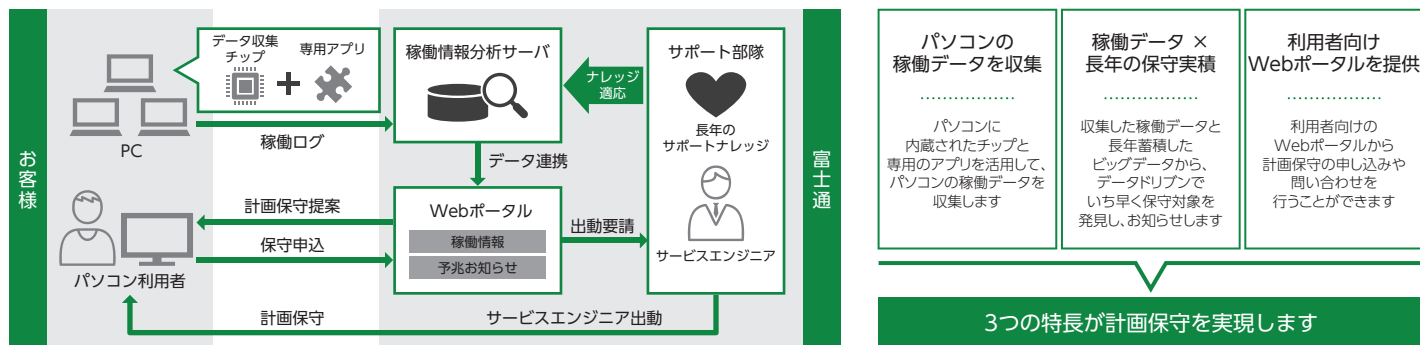
▶ <https://www.fujitsu.com/jp/services/infrastructure/service-desk/menu/sustainability-support-service/>

## Fujitsu マネージドインフラサービス SupportDesk

— サポートレベルが選べる4タイプのサポートサービス —

お客様環境に合わせ、サービス時間帯やサービス期間などの契約内容をお選びいただける各種サポートサービスをご用意しております。便利な一括払い型のサービスです。

※本サービスは法人のお客様向けサービスです。個人のお客様はご利用になれません。※本サービスは国内のご利用に限ります。※富士通製ハードウェアの標準保守期間は当社出荷から5年間です。

## SupportDesk テレワークパック

個人宅やサテライトオフィスなどのサードプレイスでの引取修理を実施、テレワークならではのトラブルにも対応

基本サービス	<ul style="list-style-type: none"> <li>お客様事務所のみならず、個人宅へ伺い引取修理</li> <li>ハードウェア・OSの問い合わせ対応</li> <li>お客様専用ホームページによる運用サポート情報提供</li> </ul>
オプションサービス (選択)	<ul style="list-style-type: none"> <li>水こぼしなどまさかのアクシデントに対応</li> <li>障害時、あらかじめ預かりしたマスタイメージを復元</li> <li>ウルトラブック/タブレットの寿命バッテリーの交換 (1台につき1回まで)</li> </ul>
サービス時間帯	<ul style="list-style-type: none"> <li>月～金曜日(祝日、12/30～1/3を除く)</li> <li>8時30分～19時</li> <li>・24時間365日</li> </ul>
サービス期間	3年 / 4年 / 5年

## SupportDesk バリューセット

[SupportDesk パック Standard] に、ニーズの高いオプションサービスをセット化

基本サービス	<ul style="list-style-type: none"> <li>ハードウェアの当日訪問修理または引取修理</li> <li>ハードウェア・OSの問い合わせ対応</li> <li>お客様専用ホームページによる運用サポート情報提供</li> </ul>
オプションサービス (選択)	<ul style="list-style-type: none"> <li>故障HDD/SSDの引き渡し</li> <li>水こぼしなどまさかのアクシデントに対応</li> <li>ウルトラブック/タブレットの寿命バッテリーの交換 (1台につき1回まで)</li> </ul>
サービス時間帯	<ul style="list-style-type: none"> <li>月～金曜日(祝日、12/30～1/3を除く)</li> <li>8時30分～19時</li> <li>・24時間365日</li> </ul>
サービス期間	3年 / 4年 / 5年

## SupportDesk パック Standard

高品質なハードウェア・OS 一体型サポートを提供

基本サービス	<ul style="list-style-type: none"> <li>ハードウェアの当日訪問修理</li> <li>ハードウェア・OSの問い合わせ対応</li> <li>お客様専用ホームページによる運用サポート情報提供</li> </ul>
サービス時間帯	<ul style="list-style-type: none"> <li>月～金曜日(祝日、12/30～1/3を除く)</li> <li>8時30分～19時</li> <li>・24時間365日</li> </ul>
サービス期間	3年 / 4年 / 5年

## 保証延長パック

ハードウェアの修理に特化したサービス

基本サービス	ハードウェアの翌営業日以降訪問修理または引取修理
サービス時間帯	月～金曜日(祝日、12/30～1/3を除く) 9時～17時
サービス期間	3年 / 4年 / 5年

※SupportDesk/パック/保証延長パックはパソコン本体と同時にご購入ください。サービスを開始するには専用のWebサイトによるご登録が必要です。

モデルによって対象となるサービスが異なります。各サービスの対象製品・価格については詳細は富士通ホームページ「製品サポート」をご覧ください。

SupportDesk テレワークパック ▶

<https://www.fujitsu.com/jp/supportdesk/menu/telework/>

SupportDesk/パック/保証延長パック ▶

<https://www.fujitsu.com/jp/supportdesk/>

## 海外でのノートパソコンの修理について (ARROWS Tabを除く)

世界中に展開する富士通グループを拠点とした、富士通製ノートパソコンの修理サービスを提供しています。お客様が海外滞在中に、万が一富士通製ノートパソコンが故障した場合、滞在先の国でもハードウェアの修理サービスを受けることができます。このサービスは、保証書に記載している保証期間に関わらず、本体の出荷日から1年間は無料で修理を行います。2年目以降も有料にて修理を承ります。

本サービスをご利用いただける国・地域、サービス内容やご利用方法の詳細については、富士通製品情報ページ「FMWORLD.NET」の「海外でのノートパソコンの修理について」をご覧ください。

※本サービスは、お客様の責任のもとで対象機種を一時的に海外(ただし対象地域に限る)に持ち出される場合に修理サービスをご提供するものであり、

対象地域における動作保証をするものではありません。

▶ <http://www.fmworld.net/biz/fmv/support/globalrepair/>



## サポートサービス 価格表

サポートサービスはパソコン本体と同時にご購入ください。サービスを開始するには専用のWebサイトによるご登録が必要です。

各サービスの詳細は左記のサイトに掲載の「証書」をご覧ください。 ▶ <https://eservice.fujitsu.com/sdkreg/sdkreg/op/index.html>

## ■ PC/タブレット Sustainability Support Service 価格表

商品名	対象製品	サービス提供稼働時間	期間	型名	価格(税別)	商品概要
PC Sustainability Support Service Basic	LIFEBOOK U7512/K、U7412/K、U7312/K、U6312/K、U9312/K、U9312X/K、A7512/K、A5512/K	12,000時間 (パソコンの稼働時間)	3年	FMCNSUF31	55,000円	サービス内容： ・部品寿命通知 (HDD/SSD、LCD、ファン、バッテリー) ・部品寿命時またはハードウェアトラブル時の翌日以降訪問修理 (落下障害、飲料水等の液体こぼれによる障害、落雷等による故障への修理を含む) ・お客様交換可能部品の送付 (対象：キーボード、マウス、バッテリー) ・利用者webポータルによる情報提供 ・寿命部品 (HDD/SSD、LCD、ファン、バッテリー) の交換 ・OSサポート サービス時間帯：9時～17時 受付窓口：利用者向けwebポータル ※サービス期間またはサービス提供稼働時間を超えるとサービス終了となります。
			4年	FMCNSUF41	66,000円	
			5年	FMCNSUF51	80,000円	
PC Sustainability Support Service Premium	LIFEBOOK U7512/K、U7412/K、U7312/K、U6312/K、U9312/K、U9312X/K、A7512/K、A5512/K	18,000時間 (パソコンの稼働時間)	3年	FMCNSUG31	66,000円	サービス内容： ・部品寿命通知 (HDD/SSD、LCD、ファン、バッテリー) ・部品寿命時またはハードウェアトラブル時の翌日以降訪問修理 (落下障害、飲料水等の液体こぼれによる障害、落雷等による故障への修理を含む) ・お客様交換可能部品の送付 (対象：キーボード、マウス、バッテリー) ・利用者webポータルによる情報提供 ・寿命部品 (HDD/SSD、LCD、ファン、バッテリー) の交換 ・OSサポート サービス時間帯：9時～17時 受付窓口：利用者向けwebポータル ※サービス期間またはサービス提供稼働時間を超えるとサービス終了となります。
			4年	FMCNSUG41	83,000円	
			5年	FMCNSUG51	100,000円	
タブレット Sustainability Support Service Basic	ARROWS Tab Q5011/JE*、Q5011/JB*、Q7312/KE、Q7312/KB ※訪問修理対応モデルのみ対象です。	12,000時間 (パソコンの稼働時間)	3年	FMCTSUF31	65,000円	サービス内容： ・部品寿命通知 (HDD/SSD、LCD、ファン、バッテリー) ・部品寿命時またはハードウェアトラブル時の翌日以降訪問修理 (落下障害、飲料水等の液体こぼれによる障害、落雷等による故障への修理を含む) ・お客様交換可能部品の送付 (対象：キーボード、マウス、バッテリー) ・利用者webポータルによる情報提供 ・寿命部品 (HDD/SSD、LCD、ファン、バッテリー) の交換 ・OSサポート サービス時間帯：9時～17時 受付窓口：利用者向けwebポータル ※サービス期間またはサービス提供稼働時間を超えるとサービス終了となります。
			4年	FMCTSUF41	78,000円	
			5年	FMCTSUF51	90,000円	
タブレット Sustainability Support Service Premium	ARROWS Tab Q5011/JE*、Q5011/JB*、Q7312/KE、Q7312/KB ※訪問修理対応モデルのみ対象です。	18,000時間 (パソコンの稼働時間)	3年	FMCTSUG31	75,000円	サービス内容： ・部品寿命通知 (HDD/SSD、LCD、ファン、バッテリー) ・部品寿命時またはハードウェアトラブル時の翌日以降訪問修理 (落下障害、飲料水等の液体こぼれによる障害、落雷等による故障への修理を含む) ・お客様交換可能部品の送付 (対象：キーボード、マウス、バッテリー) ・利用者webポータルによる情報提供 ・寿命部品 (HDD/SSD、LCD、ファン、バッテリー) の交換 ・OSサポート サービス時間帯：9時～17時 受付窓口：利用者向けwebポータル ※サービス期間またはサービス提供稼働時間を超えるとサービス終了となります。
			4年	FMCTSUG41	93,000円	
			5年	FMCTSUG51	115,000円	

## ■ SupportDesk テレワークパック 価格表

商品名	対象製品	期間	型名	価格(税別)	商品概要
SupportDesk テレワークパック 引取修理	ARROWS Tab LIFEBOOK	3年	SV7X0HB011	13,000円	サービス内容： ・ハードウェア引取修理 (引取から修理・返送まで4～6営業日) ・OSサポート ・お客様専用ホームページによる情報提供 サービス時間帯：月曜日～金曜日 (祝日、12/30～1/3は除く) 8時30分～19時 受付窓口：富士通サポートセンター (OSC: One-stop Solution Center) お問い合わせの際は当社が発行するサービス管理者IDが必要です。
		4年	SV7X0HB071	20,000円	
		5年	SV7X0HB0D1	29,000円	
SupportDesk テレワークパック アクシデントケアプラス 引取修理	ARROWS Tab LIFEBOOK	3年	SV7X3CB011	18,000円	サービス内容： ・ハードウェア引取修理 (落下障害、飲料水等の液体こぼれによる障害、落雷等による故障への修理を含む、引取から修理・返送まで4～6営業日) ・OSサポート ・お客様専用ホームページによる情報提供 サービス時間帯：月曜日～金曜日 (祝日、12/30～1/3は除く) 8時30分～19時 受付窓口：富士通サポートセンター (OSC: One-stop Solution Center) お問い合わせの際は当社が発行するサービス管理者IDが必要です。
		4年	SV7X3CB071	25,000円	
		5年	SV7X3CB0D1	34,000円	
SupportDesk テレワークパック バッテリー交換・アクシデント ケアプラス 引取修理	ARROWS Tab LIFEBOOK U9312X/K、 U9312/K	3年	SV7X3FB011	46,000円	サービス内容： ・ハードウェア引取修理 (落下障害、飲料水等の液体こぼれによる障害、落雷等による故障への修理を含む、引取から修理・返送まで4～6営業日) ・OSサポート ・お客様専用ホームページによる情報提供 ・寿命バッテリーの交換 (1回) サービス時間帯：月曜日～金曜日 (祝日、12/30～1/3は除く) 8時30分～19時 受付窓口：富士通サポートセンター (OSC: One-stop Solution Center) お問い合わせの際は当社が発行するサービス管理者IDが必要です。
		4年	SV7X3FB071	53,000円	
		5年	SV7X3FB0D1	62,000円	
SupportDesk テレワークパック マスタリカバリー・アクシデント ケアプラス 引取修理	LIFEBOOK ※外付けHDD、eMMC、Optane メモリは対象外です。	3年	SV7X3DB211	24,000円	サービス内容： ・ハードウェア引取修理 (落下障害、飲料水等の液体こぼれによる障害、落雷等による故障への修理を含む、引取から修理・返送まで4～6営業日) ・HDD/SSD交換時にお客様環境まで復旧 ・OSサポート ・お客様専用ホームページによる情報提供 サービス時間帯：月曜日～金曜日 (祝日、12/30～1/3は除く) 8時30分～19時 受付窓口：富士通サポートセンター (OSC: One-stop Solution Center) お問い合わせの際は当社が発行するサービス管理者IDが必要です。
		4年	SV7X3DB271	33,000円	
		5年	SV7X3DB2D1	42,000円	



## ■ SupportDesk パック/SupportDesk パリユースセット 価格表

商品名	対象製品	期間	型名	価格 (税別)	商品概要
SupportDesk パック Standard	LIFEBOOK	3年	SV7X03B011	31,000円	サービス内容： ・ハードウェア当日訪問修理 ・OSサポート ・お客様専用ホームページによる情報提供 サービス時間帯：月曜日～金曜日（祝日、12/30～1/3は除く）8時30分～19時 受付窓口：富士通サポートセンター（OSC：One-stop Solution Center） お問い合わせの際は当社が発行するサービス管理者IDが必要です。
		4年	SV7X03B071	47,000円	
		5年	SV7X03B0D1	66,000円	
SupportDesk パック Standard 24	LIFEBOOK	3年	SV7X03B031	48,000円	サービス内容： ・ハードウェア当日訪問修理 ・OSサポート ・お客様専用ホームページによる情報提供 サービス時間帯：24時間365日 受付窓口：富士通サポートセンター（OSC：One-stop Solution Center） お問い合わせの際は当社が発行するサービス管理者IDが必要です。
		4年	SV7X03B091	72,000円	
		5年	SV7X03B0F1	99,000円	
SupportDesk パック 保守交換ディスク引渡・アクシデントケアプラス	LIFEBOOK	3年	SV7X35B011	42,000円	サービス内容： ・ハードウェア当日訪問修理（落下障害、飲料水等の液体こぼれによる障害、落雷等による故障への修理を含む） ・故障HDD/SSDの引き渡し ・OSサポート ・お客様専用ホームページによる情報提供 サービス時間帯：月曜日～金曜日（祝日、12/30～1/3は除く）8時30分～19時 受付窓口：富士通サポートセンター（OSC：One-stop Solution Center） お問い合わせの際は当社が発行するサービス管理者IDが必要です。
		4年	SV7X35B071	61,000円	
		5年	SV7X35B0D1	80,000円	
SupportDesk パック 保守交換ディスク引渡・アクシデントケアプラス 24	LIFEBOOK	3年	SV7X35B031	61,000円	サービス内容： ・ハードウェア当日訪問修理（落下障害、飲料水等の液体こぼれによる障害、落雷等による故障への修理を含む） ・故障HDD/SSDの引き渡し ・OSサポート ・お客様専用ホームページによる情報提供 サービス時間帯：24時間365日 受付窓口：富士通サポートセンター（OSC：One-stop Solution Center） お問い合わせの際は当社が発行するサービス管理者IDが必要です。
		4年	SV7X35B091	86,000円	
		5年	SV7X35B0F1	114,000円	
SupportDesk パック バッテリー交換・アクシデントケアプラス	LIFEBOOK U9312X/K、U9312/K	3年	SV7X3BB011	70,000円	サービス内容： ・ハードウェア当日訪問修理（落下障害、飲料水等の液体こぼれによる障害、落雷等による故障への修理を含む） ・OSサポート ・お客様専用ホームページによる情報提供 ・寿命バッテリーの交換（1回） サービス時間帯：月曜日～金曜日（祝日、12/30～1/3は除く）8時30分～19時 受付窓口：富士通サポートセンター（OSC：One-stop Solution Center） お問い合わせの際は当社が発行するサービス管理者IDが必要です。
		4年	SV7X3BB071	86,000円	
		5年	SV7X3BB0D1	105,000円	
SupportDesk パック バッテリー交換・アクシデントケアプラス 24	LIFEBOOK U9312X/K、U9312/K	3年	SV7X3BB031	86,000円	サービス内容： ・ハードウェア当日訪問修理（落下障害、飲料水等の液体こぼれによる障害、落雷等による故障への修理を含む） ・OSサポート ・お客様専用ホームページによる情報提供 ・寿命バッテリーの交換（1回） サービス時間帯：24時間365日 受付窓口：富士通サポートセンター（OSC：One-stop Solution Center） お問い合わせの際は当社が発行するサービス管理者IDが必要です。
		4年	SV7X3BB091	107,000円	
		5年	SV7X3BB0F1	133,000円	
SupportDesk パック Standard	ARROWS Tab (訪問修理対応モデル)	3年	SV7X03B311	42,000円	サービス内容： ・ハードウェア当日訪問修理 ・OSサポート ・お客様専用ホームページによる情報提供 サービス時間帯：月曜日～金曜日（祝日、12/30～1/3は除く）8時30分～19時 受付窓口：富士通サポートセンター（OSC：One-stop Solution Center） お問い合わせの際は当社が発行するサービス管理者IDが必要です。
		4年	SV7X03B371	58,000円	
		5年	SV7X03B3D1	77,000円	
SupportDesk パック Standard 24	ARROWS Tab (訪問修理対応モデル)	3年	SV7X03B331	59,000円	サービス内容： ・ハードウェア当日訪問修理 ・OSサポート ・お客様専用ホームページによる情報提供 サービス時間帯：24時間365日 受付窓口：富士通サポートセンター（OSC：One-stop Solution Center） お問い合わせの際は当社が発行するサービス管理者IDが必要です。
		4年	SV7X03B391	83,000円	
		5年	SV7X03B3F1	110,000円	
SupportDesk パック バッテリー交換・アクシデントケアプラス	ARROWS Tab (訪問修理対応モデル)	3年	SV7X3BB311	84,000円	サービス内容： ・ハードウェア当日訪問修理（落下障害、飲料水等の液体こぼれによる障害、落雷等による故障への修理を含む） ・OSサポート ・お客様専用ホームページによる情報提供 ・寿命バッテリーの交換（1回） サービス時間帯：月曜日～金曜日（祝日、12/30～1/3は除く）8時30分～19時 受付窓口：富士通サポートセンター（OSC：One-stop Solution Center） お問い合わせの際は当社が発行するサービス管理者IDが必要です。
		4年	SV7X3BB371	100,000円	
		5年	SV7X3BB3D1	118,000円	
SupportDesk パック バッテリー交換・アクシデントケアプラス 24	ARROWS Tab (訪問修理対応モデル)	3年	SV7X3BB331	97,000円	サービス内容： ・ハードウェア当日訪問修理（落下障害、飲料水等の液体こぼれによる障害、落雷等による故障への修理を含む） ・OSサポート ・お客様専用ホームページによる情報提供 ・寿命バッテリーの交換（1回） サービス時間帯：24時間365日 受付窓口：富士通サポートセンター（OSC：One-stop Solution Center） お問い合わせの際は当社が発行するサービス管理者IDが必要です。
		4年	SV7X3BB391	120,000円	
		5年	SV7X3BB3F1	145,000円	
SupportDesk パック バッテリー交換・アクシデントケアプラス 引取修理	ARROWS Tab	3年	SV7X37B111	45,000円	サービス内容： ・ハードウェア引取修理（落下障害、飲料水等の液体こぼれによる障害、落雷等による故障への修理を含む、引取から修理・返送まで4～6営業日） ・OSサポート ・お客様専用ホームページによる情報提供 ・寿命バッテリーの交換（1回） サービス時間帯：月曜日～金曜日（祝日、12/30～1/3は除く）8時30分～19時 受付窓口：富士通サポートセンター（OSC：One-stop Solution Center） お問い合わせの際は当社が発行するサービス管理者IDが必要です。
		4年	SV7X37B171	52,000円	
		5年	SV7X37B1D1	61,000円	

## ■ 保証延長パック 価格表

商品名	対象製品	期間	型名	価格 (税別)	商品概要
保証延長パック 翌営業日以降訪問修理	LIFEBOOK	3年	SV7X21B001	14,000円	サービス内容： ・ハードウェア翌営業日以降訪問修理 サービス時間帯：月曜日～金曜日（祝日、12/30～1/3は除く）9時～17時 受付窓口：ハードウェア修理相談センター お問い合わせの際はパソコン本体の型名・製造番号が必要です。
		4年	SV7X21B061	22,000円	
		5年	SV7X21B0C1	33,000円	
保証延長パック 引取修理	LIFEBOOK	3年	SV7X20B001	13,000円	サービス内容： ・ハードウェア引取修理（引取から修理・返送まで4～6営業日） サービス時間帯：月曜日～金曜日（祝日、12/30～1/3は除く）9時～17時 受付窓口：ハードウェア修理相談センター お問い合わせの際はパソコン本体の型名・製造番号が必要です。
		4年	SV7X20B061	20,000円	
		5年	SV7X20B0C1	29,000円	

## SupportDesk Option

■ 製品保守の付帯作業を行うサービス <sup>(※1)</sup>

サービス名	サービス内容	対象製品
保守交換ディスク引渡	トラブル時に保守交換した故障ストレージを富士通が回収せず、お客様に引き渡すサービス	LIFEBOOK
保守交換ディスクデータ消去 <sup>(※2)</sup>	故障ストレージの保守交換時にお客様先で残存データを消去するサービス	LIFEBOOK
PCリストア	お客様に予めご用意いただいた「バックアップ媒体」および「リストア手順書」をもとに、サービスエンジニアがシステムの復元を実施するサービス	LIFEBOOK
PCマスタリカパリー <sup>(※3)</sup>	お客様に代わりマスタデータを富士通が管理し、トラブル発生時には、お預かりしたマスタデータをインストール済みのHDD/SSDと交換することにより、OSやアプリケーションなどのお客様環境をスピーディーに復旧するサービス	LIFEBOOK
PC OSリカパリー <sup>(※3)</sup>	障害時、HDD/SSDの保守交換が必要となった際、HDD/SSDに工場出荷状態のOSをプレインストールし、出荷するサービス	LIFEBOOK
バッテリー交換サービス	当社製法人向けPC、およびタブレットのうち、製品仕様上お客様自身で部品交換できない機器を対象にバッテリー交換を実施するサービス	LIFEBOOK U9312X/K、 LIFEBOOK U9312/K、 ARROWS Tab

\*1: SupportDesk Standard (月額払い) またはSupportDeskバック Standard/Standard24 をご契約いただいているお客様がご利用いただけるサービスです。

\*2: 一部対象外製品がございます。詳細は富士通担当営業、または販売パートナーまでお問い合わせください。

\*3: 外付けHDD、eMMC、Optaneメモリは対象外です。

## 導入サービス

※法人向けLIFEBOOK/ARROWS Tabのメニューです。

## ■ 本体導入時の設置/設定作業

当社パソコンはお客様にて設置/設定可能ですが、お客様に代わりサービスエンジニアが導入/設置作業を行う「現地セットアップ」をご提供しております。パソコン導入時のハードウェア設置/接続作業に加え、OSの初回セットアップやネットワーク接続などの定型的な簡易設定作業をサービスエンジニアが行います。パソコン導入時の煩雑な作業を代行することで、お客様の負荷軽減を支援します。

品名	型名	標準価格(税別)	作業実施時間帯
現地セットアップ(PC/Aパターン)	GENPC-A	13,800円/台	月曜～金曜 <sup>(※1)</sup> 、9時～17時
現地セットアップ(PC/Bパターン)	GENPC-B	21,800円/台	月曜～金曜 <sup>(※1)</sup> 、17時～22時 土曜/日曜/祝日 <sup>(※2)</sup> 、9時～17時

\*1: 祝日および12月30日から1月3日までを除く、\*2: 12月30日から1月3日までを除く

<対象製品本体>

LIFEBOOK (法人) シリーズ本体

※ARROWS Tabは除く

<作業内容>

- ・ハードウェアの設置 (開梱、外装確認、装置/周辺機器の接続、動作確認)
- ・設定作業の代行 (ログオン設定、ネットワーク接続設定、ブラウザ設定、メール接続設定、既存ネットワークプリンタ登録など)

詳細は富士通ホームページ「現地セットアップ」をご覧ください。

(<https://www.fujitsu.com/jp/services/infrastructure/maintenance/lcm/service-phase2/it-infra-delivery/setup/>)

大量/大規模なパソコン導入時には、「システム展開サービス」をご利用ください。詳細は富士通ホームページ「システム展開サービス」をご覧ください。

(<https://www.fujitsu.com/jp/services/infrastructure/maintenance/lcm/edgedevice-operation/system-development/>)

## ■ 周辺機器導入時の設置/設定作業

プリンタ/ネットワーク関連機器 <sup>(※3)</sup> の導入設置/設定作業およびその他パソコン周辺機器単独での導入設置/設定作業につきましては、お客様にて実施可能ですが、サービスエンジニアが作業を実施する下記の有償メニューをご提供しております。

品名	型名	標準価格(税別)	作業内容
FM現調2	SFMGEN2	10,000円/台	ハードウェアの設置/接続作業

\*3: プリンタ/ネットワークハードディスク/ワイヤレス機器等

## ■ 配送料について

当社からお客様指定場所へ機器を納入する場合、別途配送料2,000円/台(税別)が必要となります。

なお、大量展開時の一括配送等については、料金テーブルが異なりますので、当社営業もしくは販売パートナーまで、お問い合わせください。

システム構成図

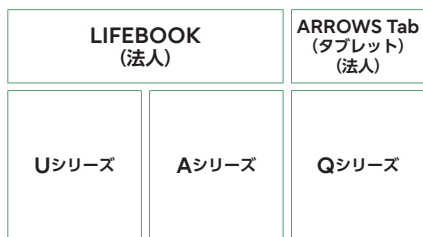

LIFEBOOK(法人) U : LIFEBOOK U7312/K、U7412/K、U7512/K、U6312/K、U9312/K、U9312X/K  
 A : LIFEBOOK A7512/K、A5512/K  
 ARROWS Tab(タブレット)(法人) Q : ARROWS Tab Q5011/J/E、Q5011/J/B、Q7312/KE、Q7312/KB

○ : 選択接続  
 ● : 同時接続可

B : メモリ

オプションの対応OSについてはハードウェア一覧をご確認ください。

※メモリの実装パターンは50ページにてご確認ください。

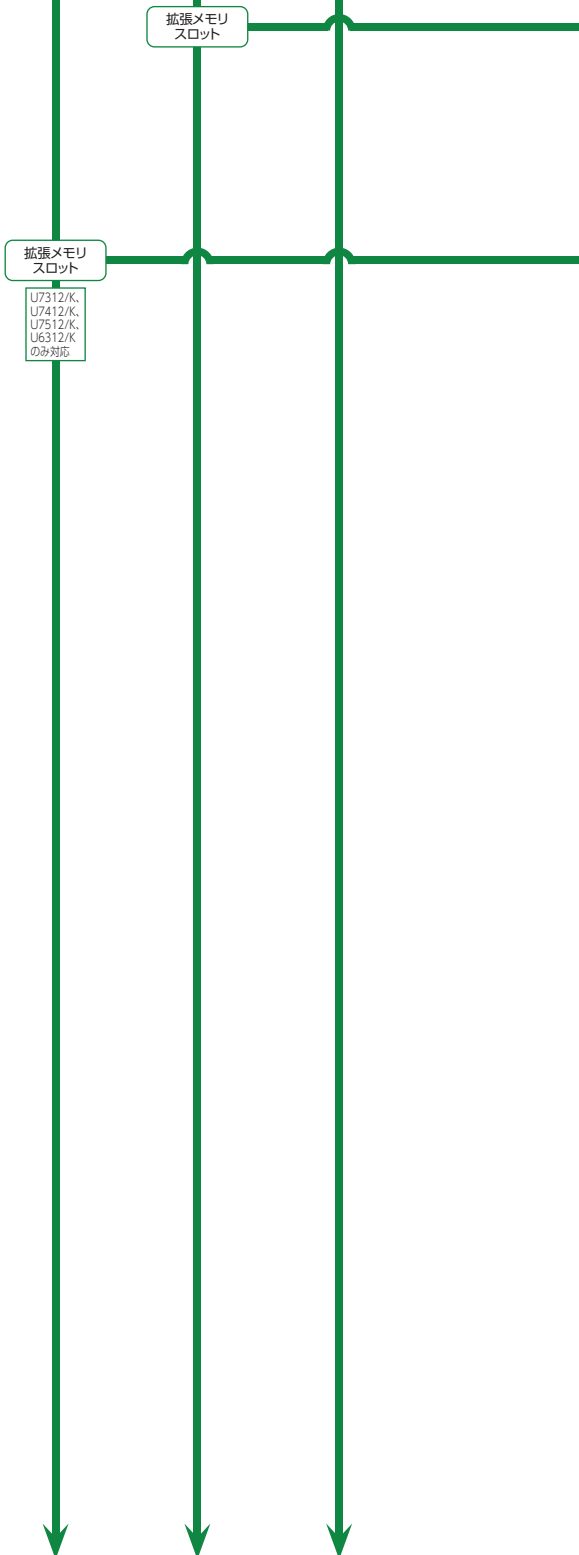

**B1** 拡張RAMモジュール-4GB(DDR4 SDRAM/PC4-3200(DDR4-3200))  
 FMVNM4GT3 70,000円(税別)

**B2** 拡張RAMモジュール-8GB(DDR4 SDRAM/PC4-3200(DDR4-3200))  
 FMVNM8GT3 140,000円(税別)

**B3** 拡張RAMモジュール-16GB(DDR4 SDRAM/PC4-3200(DDR4-3200))  
 FMVNM16GT3 280,000円(税別)

**B4** 拡張RAMモジュール-32GB(DDR4 SDRAM/PC4-3200(DDR4-3200))  
 FMVNM32GT3 560,000円(税別)



**B5** 拡張RAMモジュール-4GB(DDR4 SDRAM/PC4-3200(DDR4-3200))  
 FMVNM4GT4 70,000円(税別)

**B6** 拡張RAMモジュール-8GB(DDR4 SDRAM/PC4-3200(DDR4-3200))  
 FMVNM8GT4 140,000円(税別)

**B7** 拡張RAMモジュール-16GB(DDR4 SDRAM/PC4-3200(DDR4-3200))  
 FMVNM16GT4 280,000円(税別)

**B8** 拡張RAMモジュール-32GB(DDR4 SDRAM/PC4-3200(DDR4-3200))  
 FMVNM32GT4 560,000円(税別)

U7312/K、  
 U7412/K、  
 U7512/K、  
 U6312/K  
 のみ対応

## 出荷時のメモリ実装状態一覧 (1) ARROWS Tab (タブレット)

シリーズ	ARROWS Tab (タブレット)	
	Q5011/JE、 Q5011/JB	Q7312/KE、 Q7312/KB
最大メモリ容量	8GB	16GB
メモリスロット数	—	—
メモリスロット構成	オンボード	オンボード
2GB (2GB×1)	—	—
4GB (2GB×2)	—	—
4GB (4GB×1)	4GB	4GB
6GB (2GB×1+4GB×1)	—	—
8GB (4GB×2)	—	—
8GB (8GB×1)	8GB 注1	8GB 注2
10GB (2GB×1+8GB×1)	—	—
12GB (4GB×1+8GB×1)	—	—
16GB (8GB×2)	—	—
16GB (16GB×1)	—	16GB 注3

注1: Pentium® Silver N6000、Celeron® N5100搭載モデルを選択した場合のみメモリが8GBになります。

注2: Core™ i3-1215U搭載モデルを選択した場合 (標準4GB)、メモリは8GBへの増設が可能となります。

注3: Core™ i5-1245U搭載モデルを選択した場合 (標準8GB)、メモリは16GBへの増設が可能となります。

## 出荷時のメモリ実装状態一覧 (2) LIFEBOOK (モバイル、A4ノート)

シリーズ	LIFEBOOK		
	U9312/K 注1、 U9312X/K 注1	U7312/K、U7412/K、U7512/K、 U6312/K、A7512/K、A5512/K	
最大メモリ容量	32GB 注3	64GB 注2	
メモリスロット数	—	2スロット	
メモリスロット構成	オンボード	1スロット目	2スロット目
4GB (4GB×1)	4GB	4GB	空き
8GB (4GB×2)	—	4GB	4GB
8GB (8GB×1)	8GB	8GB	空き
16GB (8GB×2)	—	8GB	8GB
16GB (16GB×1)	16GB	16GB	空き
32GB (16GB×2)	—	16GB	16GB
32GB (32GB×1)	32GB	32GB	空き
64GB (32GB×2)	—	32GB	32GB

注1: U9312/K、U9312X/Kは出荷後のメモリ交換・増設はできません。

注2: 各モデル別のメモリ容量は以下の通りとなります。

- ・Evo™ & Secured-core PC対応モデル: 標準8GB/最大32GB
- ・Secured-core PC対応モデル: 標準4GB/最大64GB
- ・Thunderbolt™ 4対応モデル: 標準4GB/最大64GB
- ・Thunderbolt™ 4非対応モデル: 標準4GB/最大64GB

注3: 各モデル別のメモリ容量は以下の通りとなります。

- ・Evo™ & Secured-core PC対応モデル/Secured-core PC対応モデル: 標準8GB/最大32GB
- ・Thunderbolt™ 4対応モデル: 標準8GB/最大32GB
- ・Thunderbolt™ 4非対応モデル: U9312/KのCore™ i7-1265U搭載モデルの場合、標準8GB/最大32GB  
U9312/KのCore™ i5-1245U搭載モデルの場合、標準4GB/最大32GB  
U9312/KのCore™ i5-1235U/i3-1215U搭載モデルの場合、標準4GB/最大16GB

## システム構成図



LIFEBOOK (法人)

U : LIFEBOOK U7312/K、U7412/K、U7512/K、U6312/K、U9312/K、U9312X/K

A : LIFEBOOK A7512/K、A5512/K

ARROWS Tab (タブレット) (法人)

Q : ARROWS Tab Q5011/JE、Q5011/JB、Q7312/KE、Q7312/KB

○ : 選択接続  
● : 同時接続可

### C : 専用拡張機器

オプションの対応OSについてはハードウェア一覧をご確認ください。

#### U7312/K 用

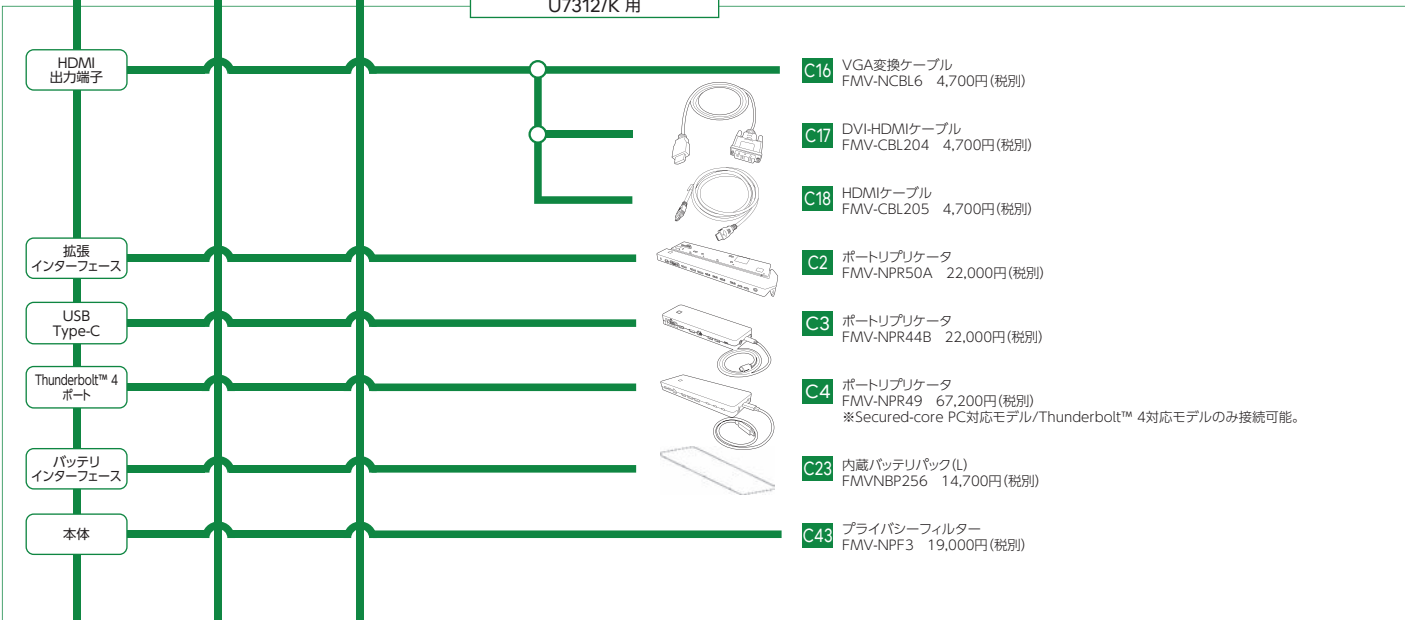

#### U7412/K 用

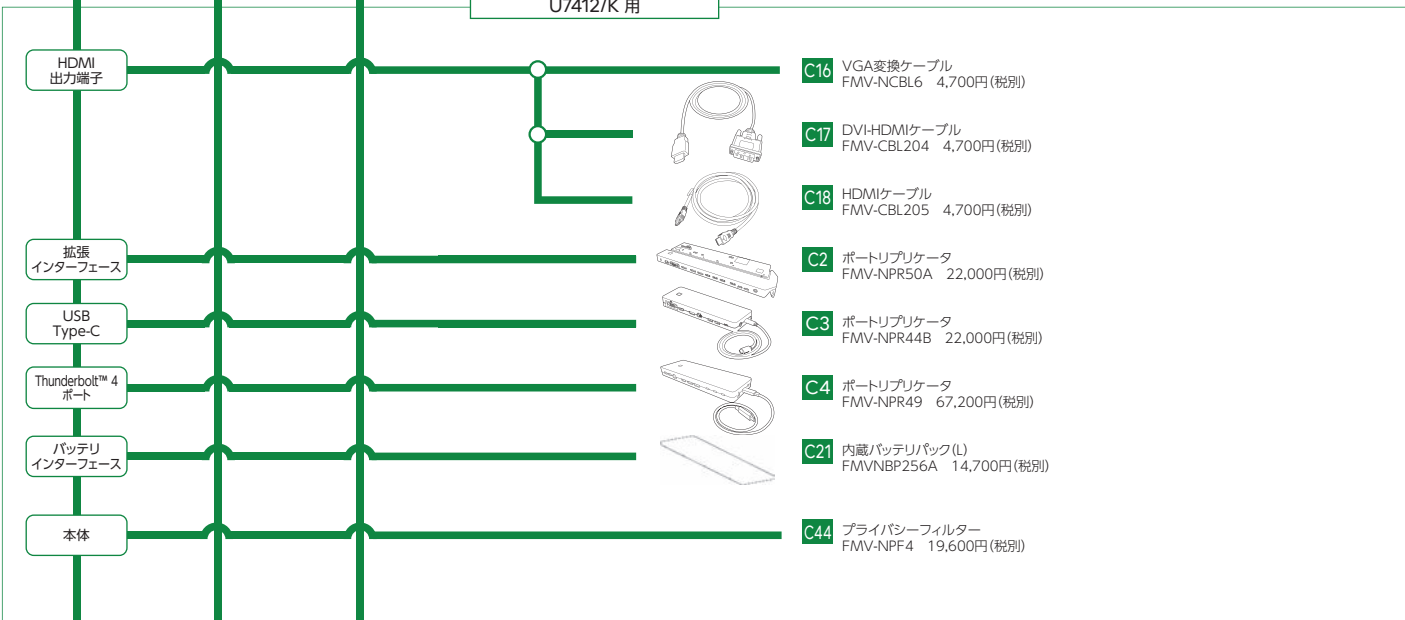





## システム構成図

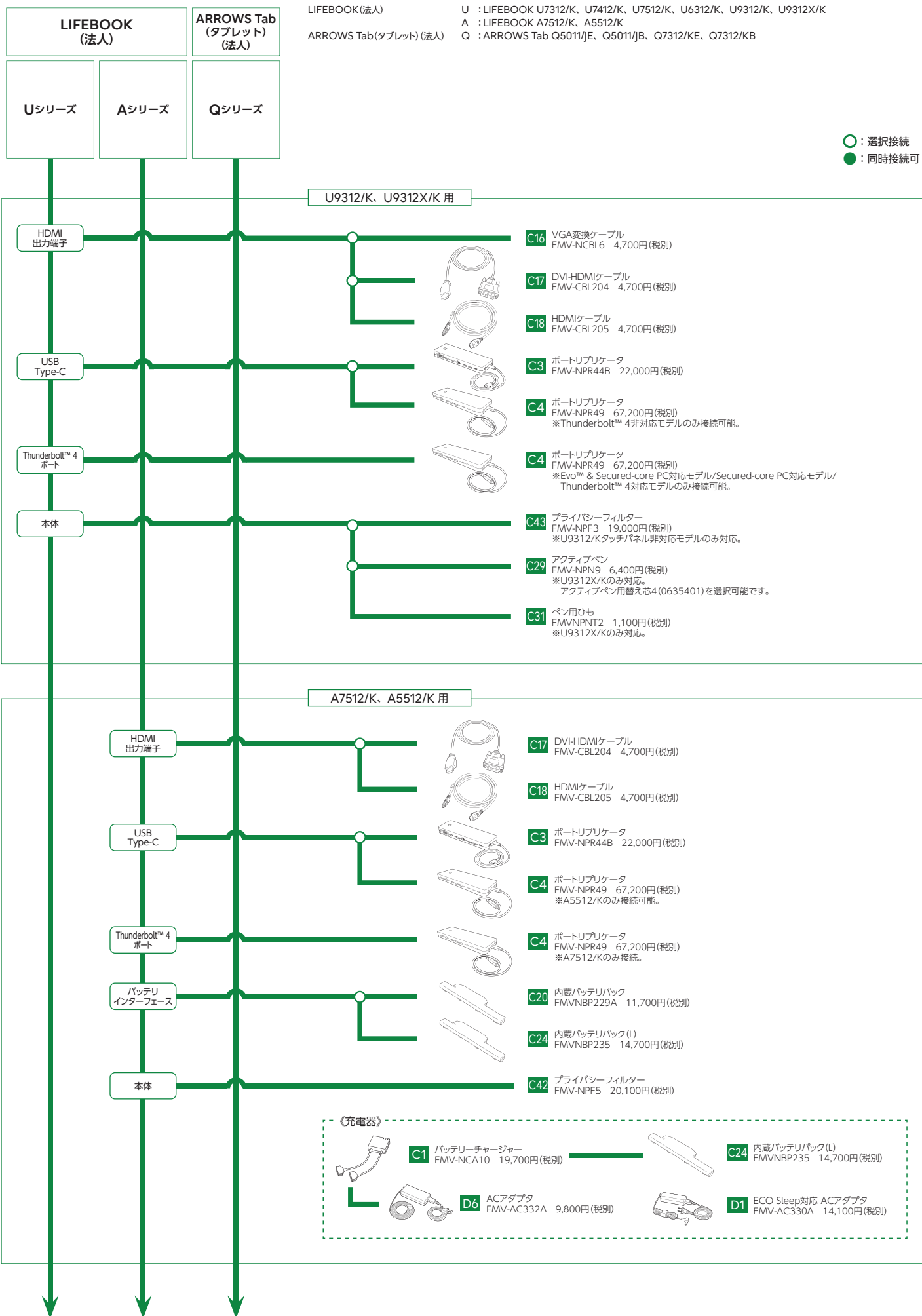

## システム構成図

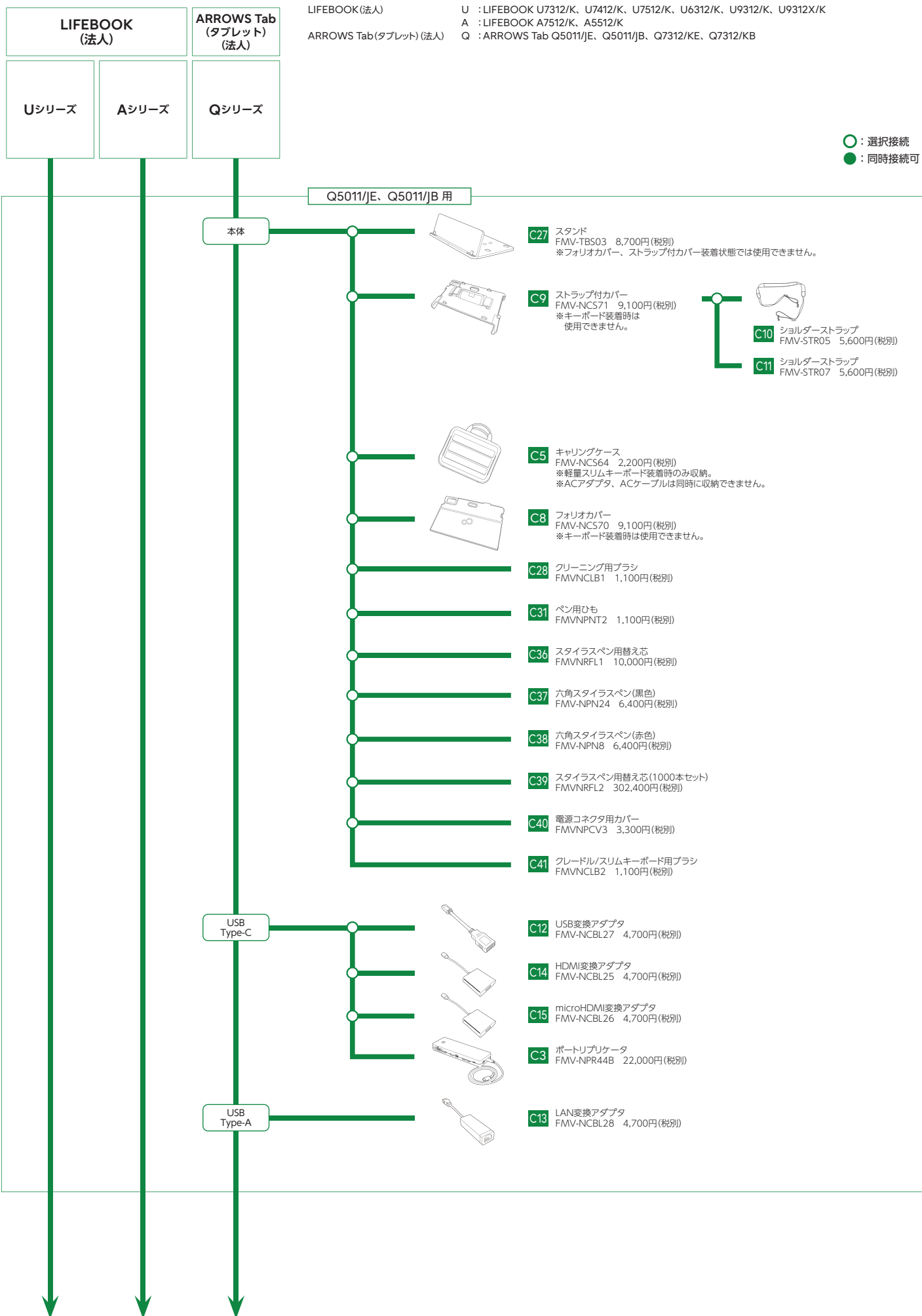







## システム構成図



LIFEBOOK (法人)

U : LIFEBOOK U7312/K、U7412/K、U7512/K、U6312/K、U9312/K、U9312X/K

A : LIFEBOOK A7512/K、A5512/K

ARROWS Tab (タブレット) (法人)

Q : ARROWS Tab Q5011/JE、Q5011/JB、Q7312/KE、Q7312/KB

○ : 選択接続  
● : 同時接続可

### E : 入力機器

オプションの対応OSについてはハードウェア一覧をご確認ください。

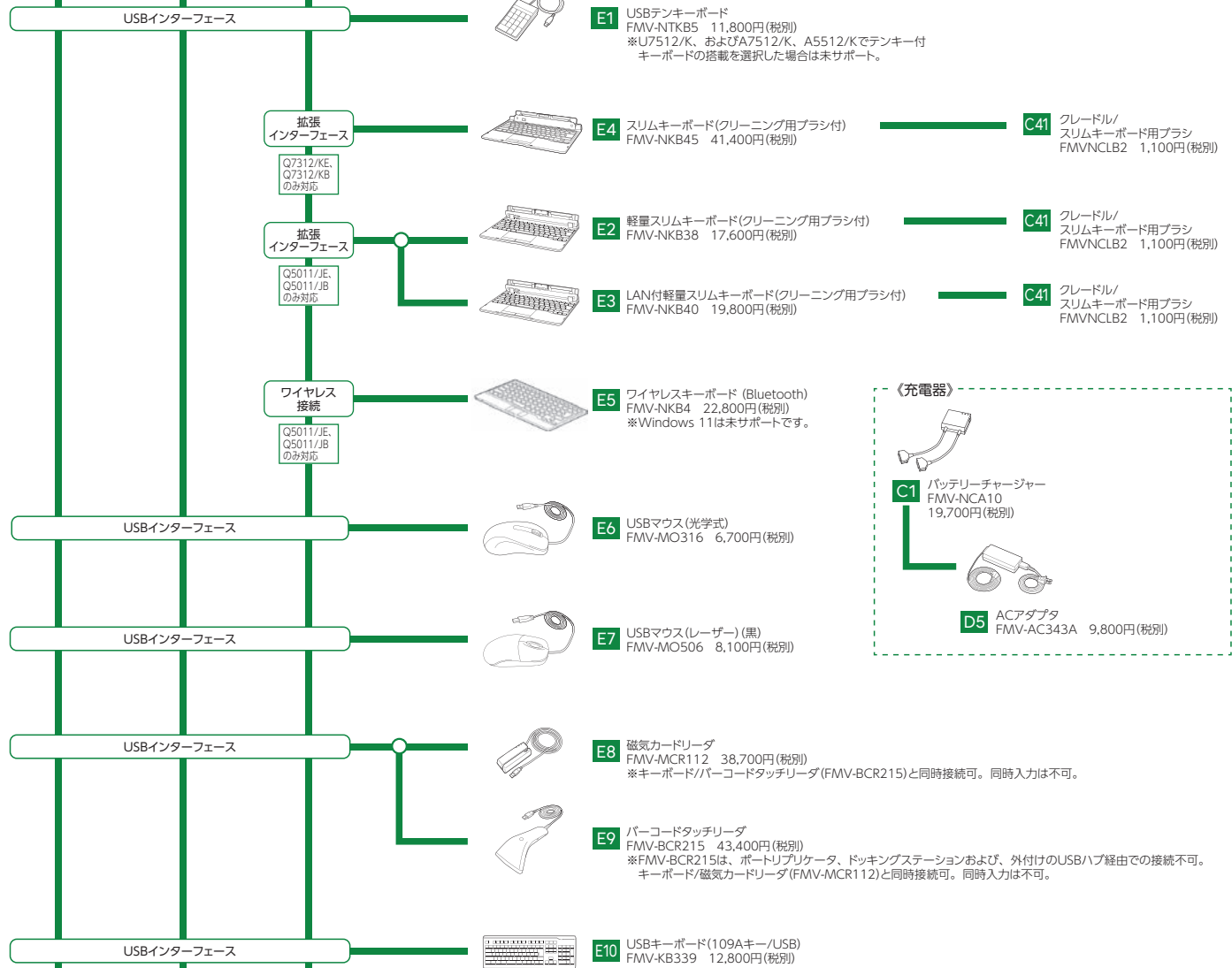

## システム構成図

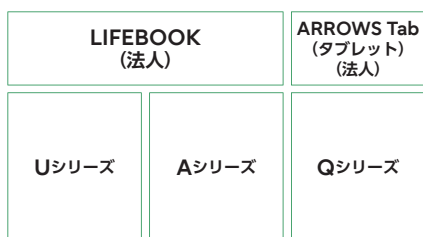

LIFEBOOK (法人) U : LIFEBOOK U7312/K、U7412/K、U7512/K、U6312/K、U9312/K、U9312X/K  
 A : LIFEBOOK A7512/K、A5512/K  
 ARROWS Tab (タブレット) (法人) Q : ARROWS Tab Q5011/JE、Q5011/JB、Q7312/KE、Q7312/KB

○ : 選択接続  
 ● : 同時接続可

### F : ディスプレイ

オプションの対応OSについてはハードウェア一覧をご確認ください。

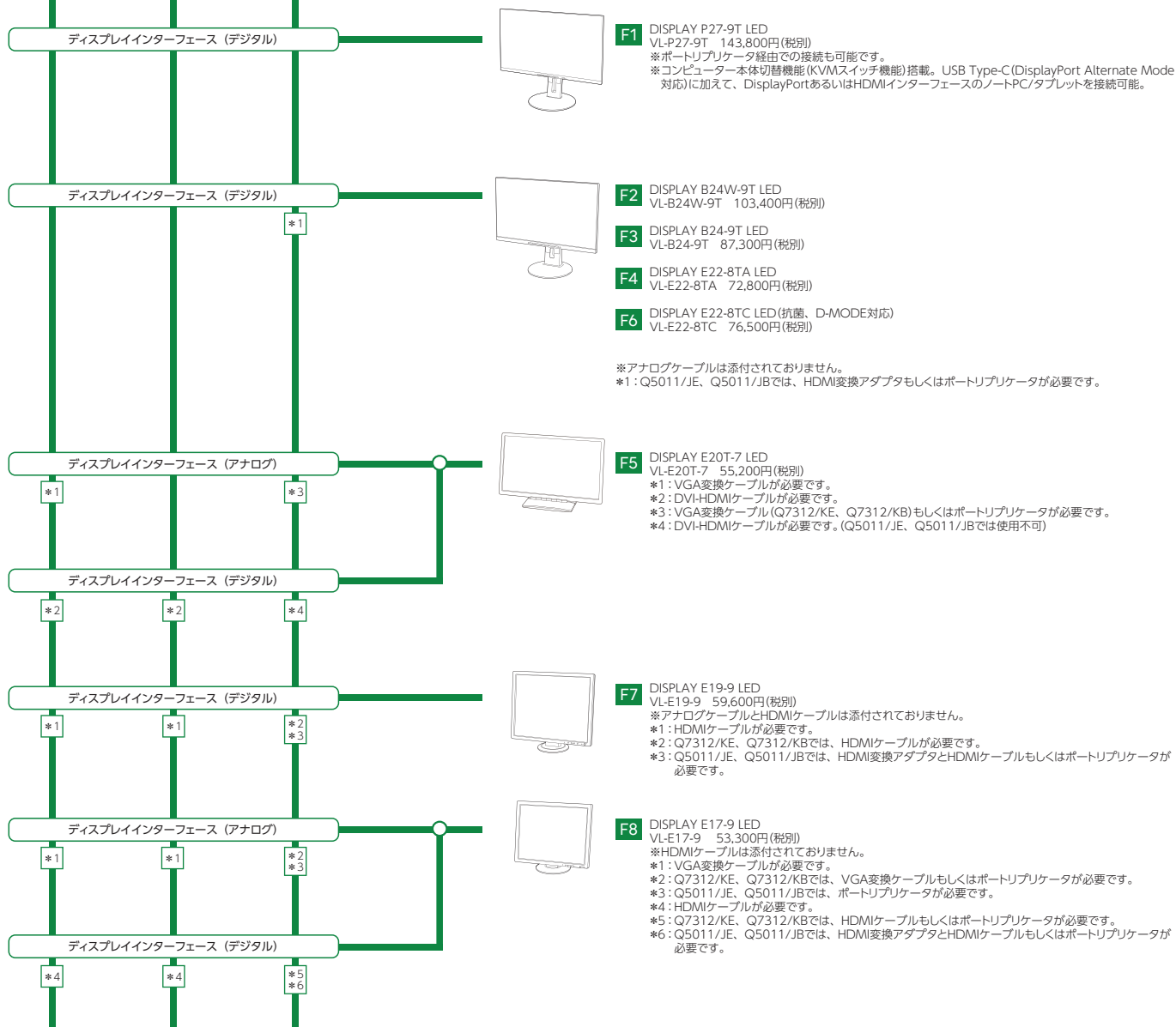

### G : 通信機器

オプションの対応OSについてはハードウェア一覧をご確認ください。

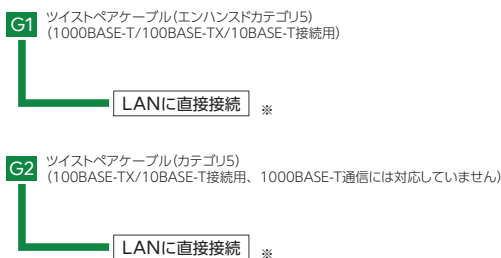

\*Q5011/JE、Q5011/JB、Q7312/KE、Q7312/KBはLAN接続ポート非搭載です。  
 スリムキーボード (Q7312/KE、Q7312/KB)、LAN付軽量スリムキーボード (Q5011/JE、Q5011/JB)、LAN変換アダプタのいずれかが必要となります。

## ▶▶▶ システム構成図

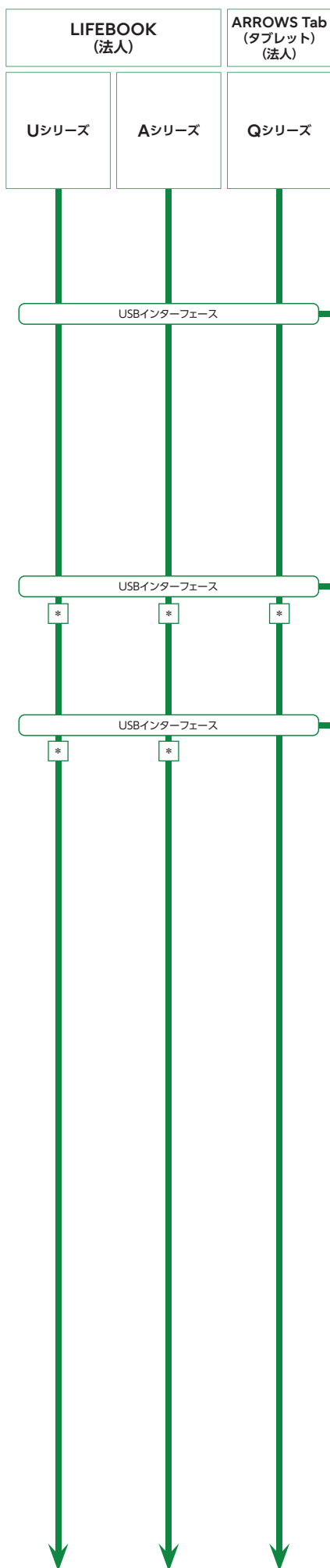

LIFEBOOK(法人)

U : LIFEBOOK U7312/K、U7412/K、U7512/K、U6312/K、U9312/K、U9312X/K

A : LIFEBOOK A7512/K、A5512/K

ARROWS Tab(タブレット)(法人)

Q : ARROWS Tab Q5011/JE、Q5011/JB、Q7312/KE、Q7312/KB

○ : 選択接続  
● : 同時接続可

### H : 補助記憶装置

オプションの対応OSについてはハードウェア一覧をご確認ください。

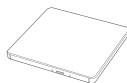

**H1** スーパーマルチドライブユニット  
FMV-NSM55 33,300円(税別)

### I : 拡張機器

オプションの対応OSについてはハードウェア一覧をご確認ください。



**I1** 指紋認識装置  
FS-500U 16,800円(税別)  
\* : カスタムメイドで内蔵型指紋センサー選択時は非対応。



**I2** PalmSecure-F Light スタンダード  
FAT13FLD01 17,500円(税別)  
\* : カスタムメイドで内蔵型手のひら静脈センサー選択時は非対応。

**I3** PalmSecure-F Light マウス  
FAT13FLM01 19,500円(税別)  
\* : カスタムメイドで内蔵型手のひら静脈センサー選択時は非対応。

**I4** PalmSecure-F Pro スタンダード  
FAT13FPD01 27,300円(税別)  
\* : カスタムメイドで内蔵型手のひら静脈センサー選択時は非対応。

**I5** PalmSecure-F Pro マウス  
FAT13FPM01 29,300円(税別)  
\* : カスタムメイドで内蔵型手のひら静脈センサー選択時は非対応。

## システム構成図

LIFEBOOK (法人)		ARROWS Tab (タブレット) (法人)
Uシリーズ	Aシリーズ	Qシリーズ

LIFEBOOK(法人) U : LIFEBOOK U7312/K、U7412/K、U7512/K、U6312/K、U9312/K、U9312X/K  
 A : LIFEBOOK A7512/K、A5512/K  
 ARROWS Tab(タブレット)(法人) Q : ARROWS Tab Q5011/JE、Q5011/JB、Q7312/KE、Q7312/KB

○ : 選択接続  
 ● : 同時接続可

### J : プリンタ

オプションの対応OSについてはハードウェア一覧をご確認ください。

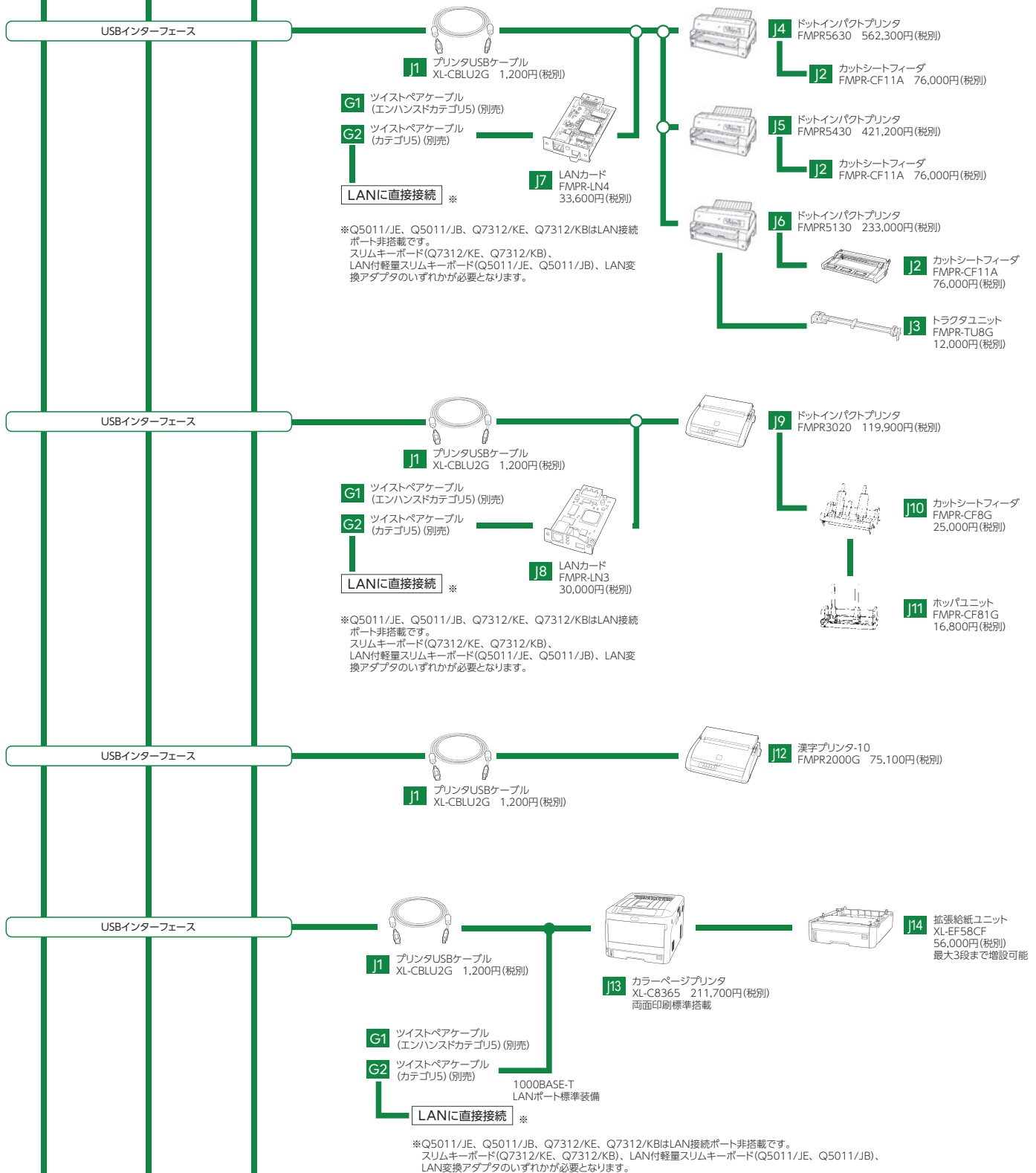

## システム構成図

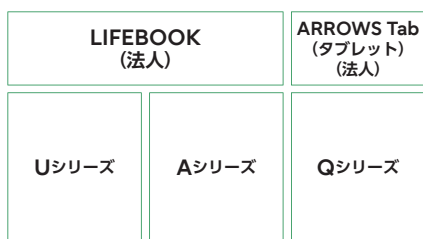

LIFEBOOK(法人) U : LIFEBOOK U7312/K、U7412/K、U7512/K、U6312/K、U9312/K、U9312X/K  
 A : LIFEBOOK A7512/K、A5512/K  
 ARROWS Tab(タブレット)(法人) Q : ARROWS Tab Q5011/JE、Q5011/JB、Q7312/KE、Q7312/KB

○ : 選択接続  
 ● : 同時接続可

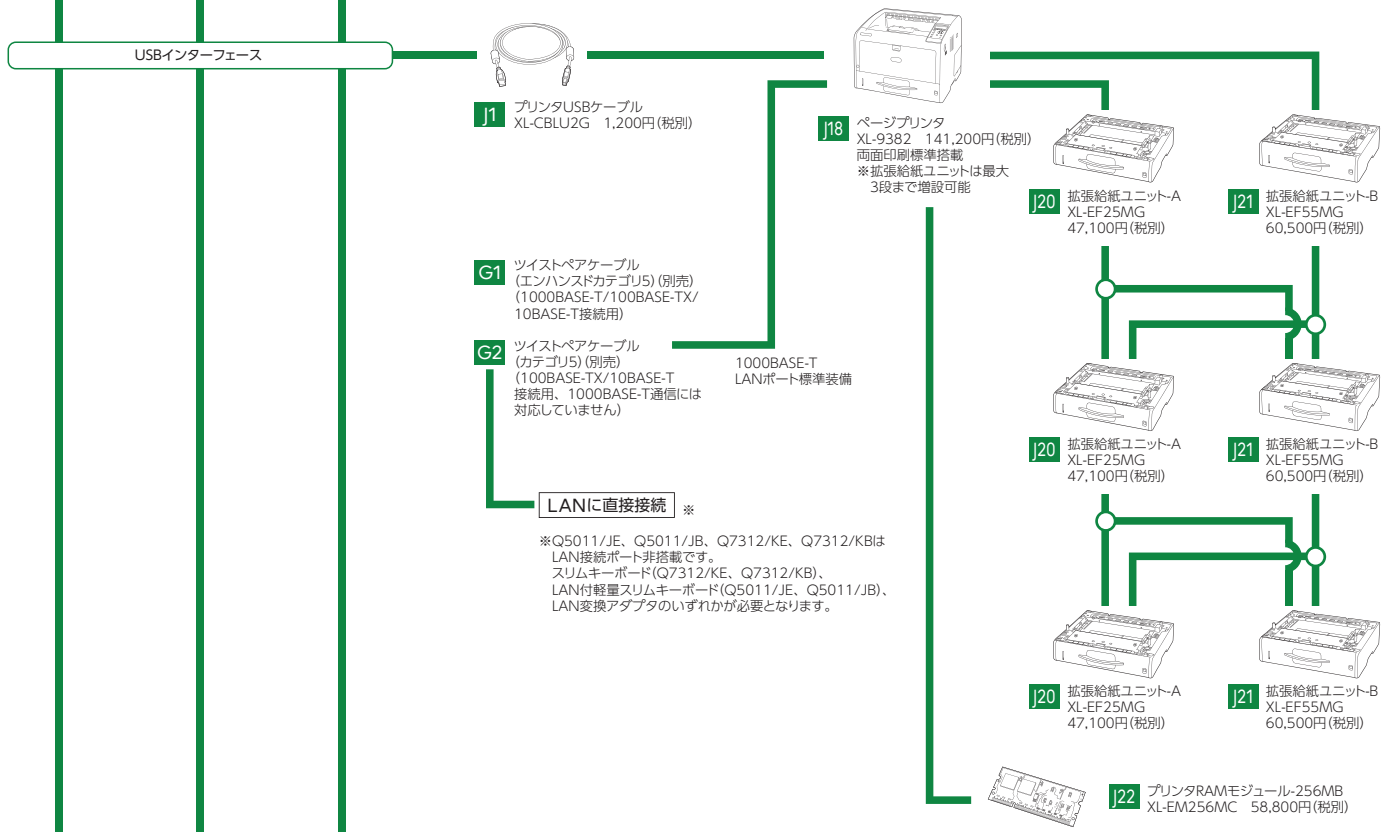
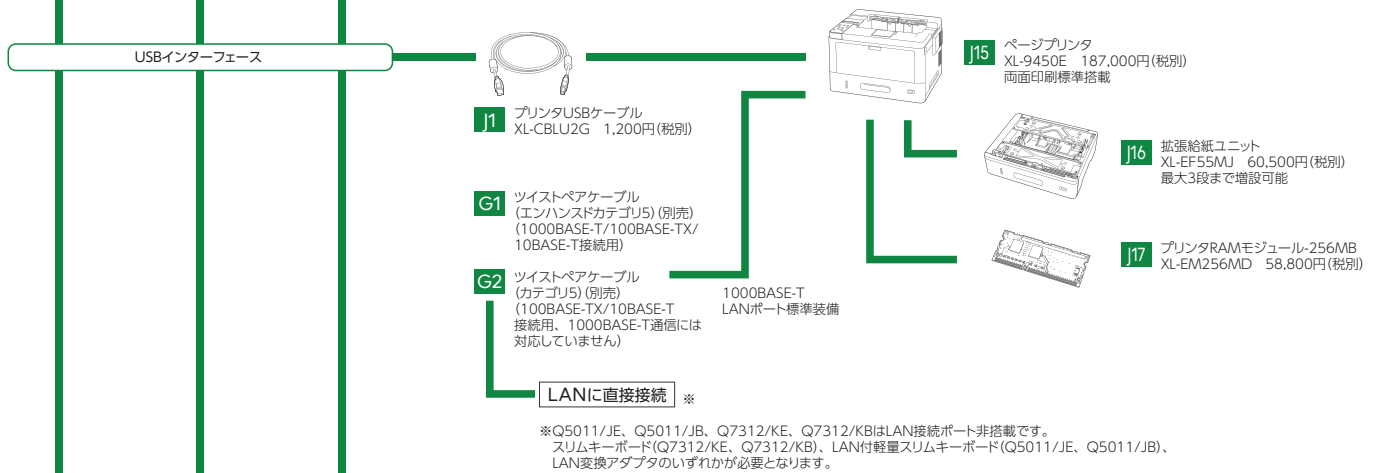



## システム構成図

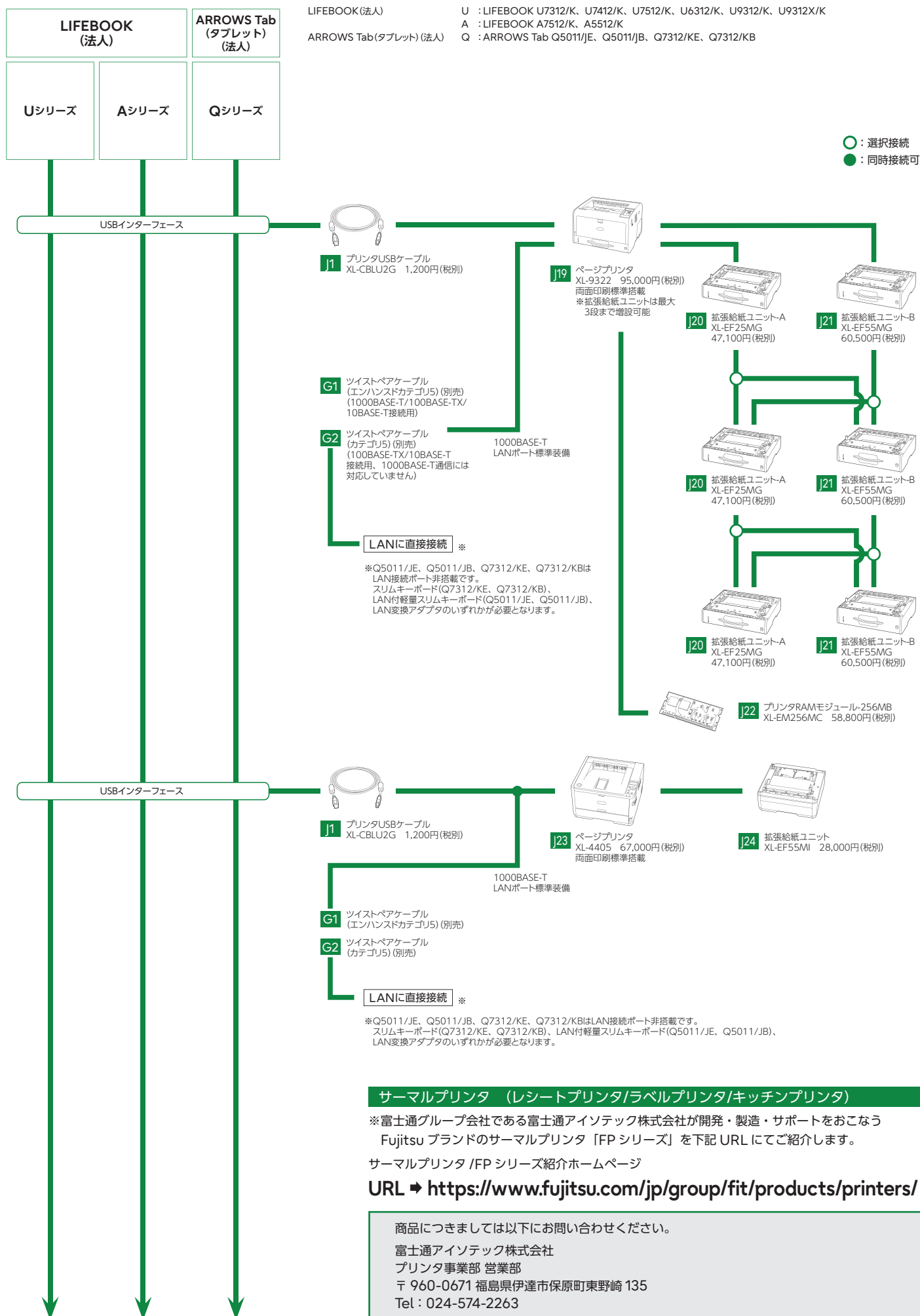

ハードウェア一覧

●：適用可 ×：適用不可 -：無関係

項	品名	型名	提供時期	適用機種			※適用OS		希望小売価格 (円、税別)	備考
				LIFEBOOK (法人)	ARROWS Tab (法人)	Q <sup>*3</sup> シリーズ	Windows 11 Pro (64 bit)	Windows 10 Pro (64 bit)		
<p>※サポートOSについては、P69をご覧ください。</p>										
<b>B：メモリ</b>										
B1	拡張RAMモジュール-4GB(DDR4 SDRAM/PC4-3200(DDR4-3200))	FMVNM4GT3	済	×	●	×	-	-	70,000	拡張RAMモジュール-4GB(DDR4 SDRAM/PC4-3200(DDR4-3200))
B2	拡張RAMモジュール-8GB(DDR4 SDRAM/PC4-3200(DDR4-3200))	FMVNM8GT3	済	×	●	×	-	-	140,000	拡張RAMモジュール-8GB(DDR4 SDRAM/PC4-3200(DDR4-3200))
B3	拡張RAMモジュール-16GB(DDR4 SDRAM/PC4-3200(DDR4-3200))	FMVNM16GT3	済	×	●	×	-	-	280,000	拡張RAMモジュール-16GB(DDR4 SDRAM/PC4-3200(DDR4-3200))
B4	拡張RAMモジュール-32GB(DDR4 SDRAM/PC4-3200(DDR4-3200))	FMVNM32GT3	済	×	●	×	-	-	560,000	拡張RAMモジュール-32GB(DDR4 SDRAM/PC4-3200(DDR4-3200))
B5	拡張RAMモジュール-4GB(DDR4 SDRAM/PC4-3200(DDR4-3200))	FMVNM4GT4	済	●※	×	×	-	-	70,000	拡張RAMモジュール-4GB(DDR4 SDRAM/PC4-3200(DDR4-3200)) ※：U7312/K、U7412/K、U7512/K、U6312/Kのみ対応。
B6	拡張RAMモジュール-8GB(DDR4 SDRAM/PC4-3200(DDR4-3200))	FMVNM8GT4	済	●※	×	×	-	-	140,000	拡張RAMモジュール-8GB(DDR4 SDRAM/PC4-3200(DDR4-3200)) ※：U7312/K、U7412/K、U7512/K、U6312/Kのみ対応。
B7	拡張RAMモジュール-16GB(DDR4 SDRAM/PC4-3200(DDR4-3200))	FMVNM16GT4	済	●※	×	×	-	-	280,000	拡張RAMモジュール-16GB(DDR4 SDRAM/PC4-3200(DDR4-3200)) ※：U7312/K、U7412/K、U7512/K、U6312/Kのみ対応。
B8	拡張RAMモジュール-32GB(DDR4 SDRAM/PC4-3200(DDR4-3200))	FMVNM32GT4	済	●※	×	×	-	-	560,000	拡張RAMモジュール-32GB(DDR4 SDRAM/PC4-3200(DDR4-3200)) ※：U7312/K、U7412/K、U7512/K、U6312/Kのみ対応。
<b>C：専用拡張機器</b>										
C1	バッテリーチャージャー	FMV-NCA10	済	×	●	×	-	-	19,700	バッテリー充電器。バッテリーを2個同時に接続して充電可能。本体標準の内蔵バッテリーパックまたはバッテリーパック(L)または増設内蔵バッテリーユニットのみ対応。質量約214g。ACアダプタ(FMV-AC343AまたはFMV-AC325A)が必要です。
C2	ポートリプリケータ	FMV-NPR50A	済	●※2	×	×	-	-	22,000	外部ディスプレイ(アナログRGBミニD-SUB15ピン)、DisplayPort×2、HDMI、USB3.0×4、USB3.1(Type-C)×2、LAN、ヘッドホン・ラインアウト・ヘッドセット兼用端子装備 ※1。DC-IN装備。ポートリプリケータ使用時は添付のACアダプタをご使用ください。他のポートリプリケータと同時使用はできません。 ※1：ヘッドホン・ラインアウト・ヘッドセット兼用端子には、ラインインおよびマイク機能単独の接続はできません。 ※2：U7312/K、U7412/K、U7512/Kのみ対応。 ※3：本製品のご使用には最新ドライバーのインストールが必要です。最新のドライバーは、富士通製品情報ページ( <a href="http://www.fmworld.net/biz/fmv/index_down.html">http://www.fmworld.net/biz/fmv/index_down.html</a> )より、ダウンロードできます。また、本ドライバーのOS対応条件は、Windows 10 Creators Update, version 1703以降です。 ※4：本製品と過去機種との接続可否については、富士通製品情報ページ( <a href="https://jp.fujitsu.com/platform/pc/product/peripheral/port_replicator/device.html">https://jp.fujitsu.com/platform/pc/product/peripheral/port_replicator/device.html</a> )をご覧ください。
C3	ポートリプリケータ	FMV-NPR44B	済	●	●	●	-	-	22,000	USB Type-C接続用ポートリプリケータ。外部ディスプレイ(アナログRGBミニD-SUB15ピン×1、DisplayPort20ピン×1、HDMI×1)、USB3.1(Gen2)Type-C×2(本体接続用×1、周辺機器接続用×1)、USB3.1(Gen1)Type-A×3、LAN、ヘッドホン・ラインアウト・ヘッドセット兼用端子装備 ※1。DC-IN。ポートリプリケータ使用時は添付のACアダプタをご使用ください。ACアダプタ/USBケーブル(Type-C)添付。MACアドレスパススルー機能対応。他のポートリプリケータと同時使用はできません。 ※1：ヘッドホン・ラインアウト・ヘッドセット兼用端子には、ラインインおよびマイク機能単独の接続はできません。 ※2：本製品のご使用には最新ドライバーのインストールが必要です。最新のドライバーは、富士通製品情報ページ( <a href="http://www.fmworld.net/biz/fmv/index_down.html">http://www.fmworld.net/biz/fmv/index_down.html</a> )より、ダウンロードできます。また、本ドライバーのOS対応条件は、Windows 10 Creators Update, version 1703以降です。 ※3：本製品と過去機種との接続可否については、富士通製品情報ページ( <a href="https://jp.fujitsu.com/platform/pc/product/peripheral/port_replicator/device.html">https://jp.fujitsu.com/platform/pc/product/peripheral/port_replicator/device.html</a> )をご覧ください。
C4	ポートリプリケータ	FMV-NPR49	済	●※2 ●※3	●※2 ●※3	●※4	-	-	67,200	Thunderbolt™ 4接続ポートリプリケータ。外部ディスプレイ(DisplayPort20ピン×2、HDMI×1)、Thunderbolt™ 4×2(本体接続×1、周辺機器接続×1)、USB3.1(Gen2)Type-C×2、USB3.1(Gen1)Type-A×3、LAN、ヘッドホン・ラインアウト・ヘッドセット兼用端子装備※1。DC-IN。ポートリプリケータ使用時は添付のACアダプタをご使用ください。ACアダプタ/Thunderbolt™ 4接続ケーブル添付。MACアドレスパススルー機能対応。他のポートリプリケータと同時使用はできません。対応OS：Windows 11/Windows 10 インテル® vPro® プラットフォーム対応。本製品のLANポートでのPXEブートを行う際にPC本体の設定変更を行う必要がある場合があります。インテル® vPro® EssentialsモデルのIntel® Standard ManageabilityではPC本体のLANレポートをお使いください。 ※1：ヘッドホン・ラインアウト・ヘッドセット兼用端子には、ラインインおよびマイク機能単独の接続はできません。 ※2：UシリーズのThunderbolt™ 4非対応モデルおよびA5512/Kを接続した場合は、本製品のThunderbolt™ 4ポート(周辺機器接続用)はUSB3.1(Gen2)Type-Cポートとして動作します。 ※3：UシリーズのThunderbolt™ 4非対応モデルおよびA5512/Kを接続した場合は、本製品のThunderbolt™ 4ポート(周辺機器接続用)に外部ディスプレイ接続時には、DisplayPort接続またはHDMI接続された外部ディスプレイには、画面表示はできません。 ※4：Q7312/KE、Q7312/KBのみ対応。 ※5：本製品のご使用には最新ドライバーのインストールが必要です。最新のドライバーは、富士通製品情報ページ( <a href="http://www.fmworld.net/biz/fmv/index_down.html">http://www.fmworld.net/biz/fmv/index_down.html</a> )より、ダウンロードできます。また、本ドライバーのOS対応条件は、Windows 10 Creators Update, version 1703以降です。 ※6：本製品と過去機種との接続可否については、富士通製品情報ページ( <a href="https://jp.fujitsu.com/platform/pc/product/peripheral/port_replicator/device.html">https://jp.fujitsu.com/platform/pc/product/peripheral/port_replicator/device.html</a> )をご覧ください。
C5	キャリングケース	FMV-NCS64	済	×	×	●※	-	-	2,200	Q5011/JE、Q5011/JB用。本体と軽量スリムキーボードを合わせて収納可能。 ※：Q5011/JE、Q5011/JBのみ対応。
C6	フォロオカパー	FMV-NCS72	済	×	×	●※	-	-	9,100	Q7312/KE、Q7312/KB用。 ※：Q7312/KE、Q7312/KBのみ対応。
C7	ストラップ付カバー	FMV-NCS73	済	×	×	●※	-	-	9,100	Q7312/KE、Q7312/KB用ストラップ付カバー。ハンドストラップ付。スタンド機能あり(取り外し可能)、スリムキーボードとの同時装着時はタブレットを閉じることはできません。 ※：Q7312/KE、Q7312/KBのみ対応。

●：適用可 ×：適用不可 -：無関係

項	品名	型名	提供時期	適応機種			※適応OS		希望小売価格(円、税別)	備考 *1:U7312/K、U7412/K、U7512/K、U6312/K、U9312/K、U9312X/K *2:A7512/K、A5512/K *3:Q5011/JE、Q5011/JB、Q7312/KE、Q7312/KB
				LIFEBOOK (法人)	ARROWS (法人)	ARROWS (個人)	Windows 11 Pro (64 bit)	Windows 10 Pro (64 bit)		
C8	フォリオカバー	FMV-NC570	済	×	×	●	-	-	9,100	※サポートOSについては、P69をご覧ください。 キーボードとの同時装着不可。 ※：Q5011/JE、Q5011/JBのみ対応。
C9	ストラップ付カバー	FMV-NC571	済	×	×	●	-	-	9,100	Q5011/JE、Q5011/JB用。 別売のショルダーストラップ[FMV-STR07、FMV-STR05]を同時に使用することができます。キーボードとの同時装着不可。 ※：Q5011/JE、Q5011/JBのみ対応。
C10	ショルダーストラップ	FMV-STR05	済	×	×	●	-	-	5,600	Q5011/JE、Q5011/JB用ショルダーストラップ。肩あたりのよい肩あてパット付。 ※：Q5011/JE、Q5011/JBのみ対応。
C11	ショルダーストラップ	FMV-STR07	済	×	×	●	-	-	5,600	Q5011/JE、Q5011/JB、Q7312/KE、Q7312/KB用ショルダーストラップ。 ストラップ付カバー(FMV-NC571、FMV-NC573)が必要です。
C12	USB変換アダプタ	FMV-NCBL27	済	×	×	●	-	-	4,700	USB(Type-C)→USB(Type-A)変換アダプタ。 周辺機器接続用USB。 ※：Q5011/JE、Q5011/JBのみ対応。
C13	LAN変換アダプタ	FMV-NCBL28	済	×	×	●	-	-	4,700	USB(Type-A)→LAN変換アダプタ。 MACアドレスは本体ではなく、LAN変換アダプタにあります。 MACアドレスバススルー機能対応。
C14	HDMI変換アダプタ	FMV-NCBL25	済	×	×	●	-	-	4,700	USB(Type-C)→HDMI変換アダプタ。 別売のHDMIケーブルでモニタと接続。 ※：Q5011/JE、Q5011/JBのみ対応。
C15	microHDMI変換アダプタ	FMV-NCBL26	済	×	×	●	-	-	4,700	USB(Type-C)→microHDMI変換アダプタ。 別売のHDMIケーブルでモニタと接続。 ※：Q5011/JE、Q5011/JBのみ対応。
C16	VGA変換ケーブル	FMV-NCBL6	済	●	×	●	-	-	4,700	本体のHDMI出力端子を外部ディスプレイ(アナログRGBミニD-SUB15ピン)に変換します。 ※：Q7312/KE、Q7312/KBのみ対応。
C17	DVI-HDMIケーブル	FMV-CBL204	済	●	●	●	-	-	4,700	本体のHDMI出力端子を外部ディスプレイ(DVI-D)に変換します。
C18	HDMIケーブル	FMV-CBL205	2022.11/下	●	●	●	●	●	4,700	本体側のHDMIインターフェースとディスプレイ側のHDMIインターフェースを接続します。 ※：Q7312/KE、Q7312/KBのみ対応。
C19	カーバッテリーアダプタ	FMV-NCBA3	済	×	×	●	-	-	9,500	カーバッテリーアダプタ。入力電圧(マイナスアース車対応)：DC12V、24V。 定格出力容量：19V-65W。 ※：Q7312/KE、Q7312/KBのみ対応。
C20	内蔵バッテリーパック	FMVNB229A	済	×	●	×	-	-	11,700	内蔵バッテリーパック。交換用。24Wh、リチウムイオン(3セル)。 バッテリーチャージャー(FMV-NC10)で使用することはできません。
C21	内蔵バッテリーパック(L)	FMVNB256A	済	●	×	×	-	-	14,700	内蔵バッテリーパック。交換用。60Wh、リチウムイオン(4セル)。 ※：U7412/Kのみ対応。
C22	内蔵バッテリーパック	FMVNB255	済	●	×	×	-	-	11,700	内蔵バッテリーパック。交換用。32Wh、リチウムイオン(2セル)。 ※：U6312/Kのみ対応。
C23	内蔵バッテリーパック(L)	FMVNB256	済	●	×	×	-	-	14,700	内蔵バッテリーパック。交換用。60Wh、リチウムイオン(4セル)。 ※：U7312/K、U6312/Kのみ対応。
C24	内蔵バッテリーパック(L)	FMVNB235	済	×	●	×	-	-	14,700	内蔵バッテリーパック。交換用。72Wh、リチウムイオン(6セル)。
C25	内蔵バッテリーパック	FMVNB252	済	●	×	×	-	-	11,700	内蔵バッテリーパック。交換用。49Wh、リチウムイオン(3セル)。 ※：U7512/Kのみ対応。
C26	内蔵バッテリーパック(L)	FMVNB253	済	●	×	×	-	-	14,700	内蔵バッテリーパック。交換用。65Wh、リチウムイオン(4セル)。 ※：U7512/Kのみ対応。
C27	スタンド	FMV-TBS03	済	×	×	●	-	-	8,700	タブレットを作業しやすい角度に調節するスタンド。
C28	クリーニング用ブラシ	FMVNCBL1	済	×	×	●	-	-	1,100	グレアード接続部のクリーニング用ブラシ 10個セット。
C29	アクティブペン	FMV-NPN9	済	●	×	×	-	-	6,400	アクティブペン。交換用。 ※：U9312X/Kのみ対応。
C30	アクティブペン	FMV-NPN23	済	×	×	●	-	-	6,400	アクティブペン。交換用。 ※：Q7312/KBのみ対応。
C31	ペン用ひも	FMVNPNT2	済	●	×	●	-	-	1,100	ペン用ひも(10本セット)。 ※1：U9312X/Kのみ対応。 ※2：Q5011/JE、Q5011/JBのみ対応。
C32	ペン用ひも	FMVNPNT1	済	×	×	●	-	-	1,100	ペン用ひも(10本セット)。 ※：Q7312/KE、Q7312/KBのみ対応。
C33	アクティブペン	FMV-NPN22	済	×	×	●	-	-	6,400	アクティブペン。交換用。 ※：Q7312/KEのみ対応。
C34	アクティブペン用替え芯	FMVNRFL3	済	×	×	●	-	-	10,000	破損時補充品。標準添付スタイラスペンの替え芯セット(替え芯 3本/抜き芯リング 1個)の10個セット。 ※：Q7312/KEのみ対応。
C35	アクティブペン用替え芯	FMVNRFL4	済	×	×	●	-	-	2,200	破損時補充品。標準添付スタイラスペンの替え芯セット(替え芯 3本/抜き芯リング 1個)。 ※：Q7312/KBのみ対応。
C36	スタイラスペン用替え芯	FMVNRFL1	済	×	×	●	-	-	10,000	破損時補充品。標準添付スタイラスペン/六角形スタイラスペンの替え芯セット(替え芯 3本/抜き芯リング 1個)の10個セット。 ※：Q5011/JE、Q5011/JBのみ対応。
C37	六角スタイラスペン(黒色)	FMV-NPN24	済	×	×	●	-	-	6,400	Q5011/JE、Q5011/JB用六角形スタイラスペン(黒色)。 本体添付品同等。 ※：Q5011/JE、Q5011/JBのみ対応。
C38	六角スタイラスペン(赤色)	FMV-NPN8	済	×	×	●	-	-	6,400	Q5011/JE、Q5011/JB用赤色ペン。常に赤文字で書き込みができる専用ペン。アプリケーション・ソリューションが対応している必要があります。 【動作検証済：知恵たま V2L20】 ※：Q5011/JE、Q5011/JBのみ対応。
C39	スタイラスペン用替え芯(1000本セット)	FMVNRFL2	済	×	×	●	-	-	302,400	破損時補充品。標準添付スタイラスペン/六角形スタイラスペンの替え芯 1000本セット。 ※：Q5011/JE、Q5011/JBのみ対応。
C40	電源コネクタ用カバー	FMVNPCV3	済	×	×	●	-	-	3,300	破損時補充品。電源コネクタ用カバー10個セット。 ※：Q5011/JE、Q5011/JBのみ対応。
C41	グレアード/スリムキーボード用ブラシ	FMVNCBL2	済	×	×	●	-	-	1,100	スリムキーボード用取付ブラシ 1個。
C42	プライバシーフィルター	FMV-NPF5	済	●	●	×	-	-	20,100	覗き見防止用プライバシーフィルター。 ※：U7512/K(非タッチパネルモデル)のみ対応。
C43	プライバシーフィルター	FMV-NPF3	済	●	×	×	-	-	19,000	覗き見防止用プライバシーフィルター。 タッチパネルモデル適用不可。 ※：U7312/K、U6312/K、U9312/Kの非タッチパネルモデルのみ対応。
C44	プライバシーフィルター	FMV-NPF4	済	●	×	×	-	-	19,600	覗き見防止用プライバシーフィルター。 タッチパネルモデル適用不可。 ※：U7412/K(非タッチパネルモデル)のみ対応。

●：適用可 ×：適用不可 -：無関係

項	品名	型名	提供時期	適応機種			※適応OS		希望小売価格 (円、税別)	備考
				LIFEBOOK (法人)	ARROWS Tab (法人)	A (法人)	Windows 11 Pro (64bit)	Windows 10 Pro (64bit)		
※サポートOSについては、P69をご覧ください。										
<b>D：ACアダプタ</b>										
D1	ECO Sleep対応ACアダプタ	FMV-AC330A	済	×	●	×	-	-	14,100	ECO Sleep対応ACアダプタ。80W。質量約369g(ACケーブル含む)。電源OFFや休止状態に、バッテリーの充電が完了するとACアダプタの動作を停止させ消費電力を低減します。ECO Sleep機能をご利用するには設定が必要です。 [注] 添付ACケーブルは国内仕様(AC100V)のためAC100V以外でご使用になる場合は、その電圧にあったACケーブルを用意する必要があります。 Uシリーズではポートリプリケータご使用時はポートリプリケータに添付のACアダプタをご使用ください。
D2	ACアダプタ	FMV-AC342A	済	×	×	●※	-	-	9,800	スティック形状の軽量ACアダプタ。標準ACアダプタ同等品。65W。質量約246g(ACケーブル含む)。 ※：Q7312/KE、Q7312/KBのみ対応。
D3	ACアダプタ	FMV-AC337	済	×	×	●※	-	-	6,400	標準ACアダプタ同等品。36W。質量約208g(ACケーブル含む)。 ※：Q5011/JE、Q5011/JBのみ対応。
D4	ACアダプタ	FMV-AC341C	済	●※	×	×	-	-	9,800	スティック形状の軽量ACアダプタ。標準添付のACアダプタと同等品。65W。質量約246g(ACケーブル含む)。 [注] 添付ACケーブルは国内仕様(AC100V)のためAC100V以外でご使用になる場合は、その電圧にあったACケーブルを用意する必要があります。 ※：U9312X/KのSecured-core PC対応モデル/Thunderbolt™ 4対応モデルのみ対応。
D5	ACアダプタ	FMV-AC343A	済	●※	●※	×	-	-	9,800	ACアダプタ。標準添付のACアダプタと同等品。90W。質量約379g(ACケーブル含む)。 [注] 添付ACケーブルは国内仕様(AC100V)のためAC100V以外でご使用になる場合は、その電圧にあったACケーブルを用意する必要があります。 ※：ポートリプリケータ使用時のみ必要。(ポートリプリケータに標準添付)
D6	ACアダプタ	FMV-AC332A	済	×	●	×	-	-	9,800	ACアダプタ。標準添付のACアダプタと同等品。65W。質量約289g(ACケーブル含む)。 [注] 添付ACケーブルは国内仕様(AC100V)のためAC100V以外でご使用になる場合は、その電圧にあったACケーブルを用意する必要があります。
D7	ACアダプタ	FMV-AC326C	済	●※	×	×	-	-	6,400	標準ACアダプタ同等品。40W。質量約190g(ACケーブル含む)。 ※：U9312X/KのThunderbolt™ 4非対応モデルのみ対応。
D8	ACアダプタ	FMV-ACC01A	済	●※1	×	●※2	-	-	7,800	USB Type-C接続ACアダプタ。45W。質量約254g(ACケーブル含む)。 ※1：U9312/K、U9312X/KのThunderbolt™ 4非対応モデルのみ対応。 ※2：Q5011/JE、Q5011/JBのみ対応。
D9	ACアダプタ	FMV-ACC02A	済	●	●	●	-	-	11,200	USB Type-C接続ACアダプタ。65W。質量約280g(ACケーブル含む)。
<b>E：入力機器</b>										
E1	USBテンキーボード	FMV-NTKB5	済	●※1	●※2	●	-	-	11,800	テンキーボード。クールブラック色。USBインターフェースはありません。カスタムメイドでテンキー付キーボード選択時は非対応。 ※1：U7512/Kを除く。 ※2：テンキー付きキーボード搭載モデルを選択した場合は未サポート。
E2	軽量スリムキーボード (クリーニング用ブラシ付)	FMV-NKB38	済	×	×	●※	-	-	17,600	Q5011/JE、Q5011/JB用キーボードフラットポイント付。 ※：Q5011/JE、Q5011/JBのみ対応。
E3	LAN付軽量スリムキーボード (クリーニング用ブラシ付)	FMV-NKB40	済	×	×	●※	-	-	19,800	Q5011/JE、Q5011/JB用キーボードフラットポイント付。 LANインターフェース付。MACアドレス/パスルー機能対応。 ※：Q5011/JE、Q5011/JBのみ対応。
E4	スリムキーボード (クリーニング用ブラシ付)	FMV-NKB45	済	×	×	●※	-	-	41,400	Q7312/KE、Q7312/KB用キーボードフラットポイント付。 LANインターフェース付。MACアドレス/パスルー機能対応。 ※：Q7312/KE、Q7312/KBのみ対応。フォリオカバーもしくはストラップ付カバーと同時装着時はタブレットを最後まで閉じることができません。
E5	ワイヤレスキーボード (Bluetooth)	FMV-NKB4	済	×	×	●※	-	-	22,800	ワイヤレスキーボード(フラットポイント、Bluetooth接続)。 [注] Windows 11は未サポートです。 ※：Q5011/JE、Q5011/JBのみ対応。
E6	USBマウス(光学式)	FMV-MO316	済	●	●	●	-	-	6,700	光学式マウス。USB接続。スクロール機能付。ケーブル長約1m。
E7	USBマウス(レーザー式)	FMV-MO506	済	●	●	●	-	-	8,100	レーザー式マウス。USB接続。【黒】スクロール機能付。ケーブル長約1m。
E8	磁気カードリーダー	FMV-MCR112	済	●	●	●	-	-	38,700	磁気カード読み取り装置。USB接続。 [注] キーボード/バーコードタッチリーダ(FMVBCR215)と同時入力不可。
E9	バーコードタッチリーダ	FMV-BCR215	済	●	●	●	-	-	43,400	バーコード読み取り装置(タッチ式)。読み取り幅最大65mm。USB接続。 [注] ポートリプリケータ、ドッキングステーションおよび、外付けのUSBハブ経由での接続不可。キーボード/磁気カードリーダ(FMV-MCR112)と同時入力不可。
E10	USBキーボード (109Aキー/USB)	FMV-KB339	済	●	●	●	-	-	12,800	日本語109Aキーボード。USB接続(黒) ※キーボード操作によるパソコン本体の電源ON機能に対応(パソコン本体も本機能に対応していることが必要)。

●：適用可 ×：適用不可 -：無関係

項	品名	型名	提供時期	適応機種			※適応OS		希望小売価格(円、税別)	備考
				LIFEBOOK (法人)	ARROWS (法人)	ARROWS (個人)	Windows 11 Pro (64 bit)	Windows 10 Pro (64 bit)		
<p>F：ディスプレイ</p> <p>※サポートOSについては、P69をご覧ください。</p>										
F1	DISPLAY P27-9T LED	VL-P27-9T	済	● ※	● ※	● ※	●	●	143,800	27型ワイドTFTカラーLCD、デジタルインターフェース(USB Type-C、HDCP対応)、デジタルインターフェース(DisplayPort、HDCP対応)、デジタルインターフェース(HDMI、HDCP対応)、640×480、720×400、800×600、1024×768、1280×1024、1440×900、1600×900、1680×1050、1920×1080、1920×1200、2560×1440、TFT液晶パネル採用[輝度350cd/m <sup>2</sup> 、視野角：上下/左右178°、コントラスト比1000対1、LED/バックライト、高速応答]、sRGB対応、表示色1677万色、画素ピッチ0.233mm×0.233mm、水平周波数30kHz~100kHz、ステレオスピーカー内蔵(2.5W×2)、VESAS壁掛け対応、DDC/CI[Plug&Play機能]対応、スイーベル左右合計345度対応、ハイット：147mm対応、ローテート：90°対応、ユーザー感知機能(人感センサー)対応、ブルーライトカット機能/フリッカーフリー回路搭載、PCディスプレイ電源連動機能/ディジーチェーン機能/コンピューター本体切替機能(KVMスイッチ機能)搭載、USB Type-Cからコンピューター電源供給可能(最大65W)。 ※：マルチディスプレイの複製表示選択時は、解像度が本体LCDパネル、外付けディスプレイのいずれか低い解像度となります。
F2	DISPLAY B24W-9T LED	VL-B24W-9T	済	● ※1	● ※1	● ※1 ※2	●	●	103,400	24.1型ワイドTFTカラーLCD、アナログインターフェース(アナログケーブルは添付されていません)、デジタルインターフェース(HDMI、HDCP対応)、デジタルインターフェース(DisplayPort、HDCP対応)、640×480、720×400、800×600、1024×768、1280×720、1280×1024、1440×900、1600×900、1680×1050、1920×1080、1920×1200、TFT液晶パネル採用[輝度300cd/m <sup>2</sup> 、視野角：上下/左右178°、コントラスト比1000対1、LED/バックライト、高速応答]、sRGB対応、表示色1677万色、画素ピッチ0.270mm×0.270mm、水平周波数30kHz~82kHz、ステレオスピーカー内蔵(2.0W×2)、VESAS壁掛け対応、スイーベル左右合計345度対応、ハイット：130mm対応、ローテート：90°対応、ブルーライトカット機能/フリッカーフリー回路搭載。 ※1：マルチディスプレイの複製表示選択時は、解像度が本体LCDパネル、外付けディスプレイのいずれか低い解像度となります。 ※2：Q5011/JE、Q5011/JBでは、HDMI変換アダプタもしくはポートリブリーダーが必要です。
F3	DISPLAY B24-9T LED	VL-B24-9T	済	● ※1	● ※1	● ※1 ※2	●	●	87,300	23.8型ワイドTFTカラーLCD、アナログインターフェース(アナログケーブルは添付されていません)、デジタルインターフェース(HDMI、HDCP対応)、デジタルインターフェース(DisplayPort、HDCP対応)、640×480、720×400、800×600、1024×768、1280×720、1280×1024、1366×768、1440×900、1600×900、1680×1050、1920×1080、TFT液晶パネル採用[輝度250cd/m <sup>2</sup> 、視野角：上下/左右178°、コントラスト比1000対1、LED/バックライト、高速応答]、sRGB対応、表示色1677万色、画素ピッチ0.274mm×0.274mm、水平周波数30kHz~82kHz、ステレオスピーカー内蔵(2.0W×2)、VESAS壁掛け対応、スイーベル左右合計345度対応、ハイット：150mm対応、ローテート：90°対応、ブルーライトカット機能/フリッカーフリー回路搭載。 ※1：マルチディスプレイの複製表示選択時は、解像度が本体LCDパネル、外付けディスプレイのいずれか低い解像度となります。 ※2：Q5011/JE、Q5011/JBでは、HDMI変換アダプタもしくはポートリブリーダーが必要です。
F4	DISPLAY E22-8TA LED	VL-E22-8TA	済	● ※1	● ※1	● ※1 ※2	●	●	72,800	21.5型ワイドTFTカラーLCD、アナログインターフェース(アナログケーブルは添付されていません)、デジタルインターフェース(HDMI、HDCP対応)、デジタルインターフェース(DisplayPort、HDCP対応)、640×480、720×400、800×600、1024×768、1280×720、1280×1024、1440×900、1600×900、1680×1050、1920×1080、TFT液晶パネル採用[輝度250cd/m <sup>2</sup> 、視野角：上下/左右178°、コントラスト比1000対1、LED/バックライト、高速応答]、sRGB対応、表示色1677万色、画素ピッチ0.248mm×0.248mm、水平周波数30kHz~82kHz、ステレオスピーカー内蔵(2.0W×2)、VESAS壁掛け対応、ブルーライトカット機能/フリッカーフリー回路搭載。 ※1：マルチディスプレイの複製表示選択時は、解像度が本体LCDパネル、外付けディスプレイのいずれか低い解像度となります。 ※2：Q5011/JE、Q5011/JBでは、HDMI変換アダプタもしくはポートリブリーダーが必要。
F5	DISPLAY E20T-7 LED	VL-E20T-7	済	● ※1 ※2 ※3	● ※1 ※4	● ※1 ※4 ※5	●	●	55,200	19.5型ワイドTFTカラーLCD、アナログインターフェース、デジタルインターフェース(DVI-D、HDCP対応)、640×480、720×400、800×600、1024×768、1280×800、1440×900、1600×900、TFT液晶パネル採用[輝度250cd/m <sup>2</sup> 、視野角：上下160°左右170°、コントラスト比1000対1、LED/バックライト、高速応答]、sRGB対応、表示色1677万色、画素ピッチ0.2712mm×0.2712mm、水平周波数30kHz~83kHz、ステレオスピーカー内蔵(2W×2)、VESAS壁掛け対応、DDC/CI[Plug&Play機能]対応。 ※1：マルチディスプレイの複製表示選択時は、解像度が本体LCDパネル、外付けディスプレイのいずれか低い解像度となります。 ※2：アナログインターフェース接続時、VGA変換ケーブルが必要です。 ※3：デジタルインターフェース接続時には、DVI-HDMIケーブルが必要です。 ※4：デジタルインターフェース接続時には、DVI-HDMIケーブルが必要です(Q5011/JE、Q5011/JBでは使用不可)。 ※5：アナログインターフェース接続時には、VGA変換ケーブル(Q7312/KE、Q7312/KB)が必要です。
F6	DISPLAY E22-8TC LED (抗菌、D-MODE対応)	VL-E22-8TC	済	● ※1	● ※1	● ※1 ※2	●	●	76,500	21.5型ワイドTFTカラーLCD、アナログインターフェース(アナログケーブルは添付されていません)、デジタルインターフェース(DisplayPort、HDCP対応)、デジタルインターフェース(HDMI、HDCP対応)、640×480、720×400、800×600、1024×768、1280×720、1280×1024、1440×900、1600×900、1680×1050、1920×1080、TFT液晶パネル採用[輝度250cd/m <sup>2</sup> (Dモード設定時220cd/m <sup>2</sup> )、視野角：上下/左右178°、コントラスト比1000対1、LED/バックライト、高速応答]、sRGB対応、表示色1677万色、画素ピッチ0.248mm×0.248mm、水平周波数30kHz~82kHz、ステレオスピーカー内蔵(2.0W×2)、VESAS壁掛け対応、ブルーライトカット機能/フリッカーフリー回路搭載、Dモード対応、抗菌/ハウジング、消毒用アルコール清拭対応。 ※1：マルチディスプレイの複製表示選択時は、解像度が本体LCDパネル、外付けディスプレイのいずれか低い解像度となります。 ※2：Q5011/JE、Q5011/JBでは、HDMI変換アダプタもしくはポートリブリーダーが必要。



●：適用可 ×：適用不可 -：無関係

項	品名	型名	提供時期	適応機種			※適応OS		希望小売価格 (円、税別)	備考	
				LIFEBOOK (法人)	ARROWS (法人)	Q シリーズ	Windows 11 Pro (64 bit)	Windows 10 Pro (64 bit)			
											U <sup>*1</sup> シリーズ
									*1:U7312/K、U7412/K、U7512/K、U6312/K、U9312/K、U9312X/K *2:A7512/K、A5512/K *3:Q5011/JE、Q5011/JB、Q7312/KE、Q7312/KB  ※サポートOSについては、P69をご覧ください。		
F7	DISPLAY E19-9 LED	VL-E19-9	2022.10/中	● ※1 ※2	● ※1 ※2	● ※1 ※3 ※4	●	●	59,600	19型TFTカラーLCD、デジタルインターフェース(HDMI、HDCP対応、HDMIケーブルは添付されておりません。)、デジタルインターフェース(DisplayPort、HDCP対応)、アナログインターフェース(アナログケーブルは添付されておりません。)、640×480、720×400、800×600、1024×768、1280×1024、TFT液晶パネル採用[輝度250cd/m <sup>2</sup> 、視野角：上下178°/左右178°、コントラスト比1000対1、LEDバックライト、高速応答]、sRGB対応、表示色1677万色、画素ピッチ0.293mm×0.293mm、水平周波数30kHz~82kHz、ステレオスピーカー内蔵(1W×2)、VESA壁掛け対応、DDC/CI[Plug&Play機能]対応。 ※1：マルチディスプレイの複製表示選択時は、解像度が本体LCD/パネル、外付けディスプレイのいずれか低い解像度となります。 ※2：HDMIケーブルが必要です。 ※3：Q7312/KE、Q7312/KBでは、HDMIケーブルが必要です。 ※4：Q5011/JE、Q5011/JBでは、HDMI変換アダプタとHDMIケーブルもしくはポートリプリケータが必要です。	
F8	DISPLAY E17-9 LED	VL-E17-9	2022.10/中	● ※1 ※2 ※3	● ※1 ※2 ※3	● ※1 ※4 ※5 ※6 ※7	●	●	53,300	17型TFTカラーLCD、デジタルインターフェース(HDMI、HDCP対応、HDMIケーブルは添付されておりません。)、デジタルインターフェース(DisplayPort、HDCP対応)、アナログインターフェース、640×480、720×400、800×600、1024×768、1280×1024、TFT液晶パネル採用[輝度250cd/m <sup>2</sup> 、視野角：上下160°/左右170°、コントラスト比1000対1、LEDバックライト、高速応答]、sRGB対応、表示色1677万色、画素ピッチ0.264mm×0.264mm、水平周波数31.5kHz~64kHz、ステレオスピーカー内蔵(1W×2)、VESA壁掛け対応、明るさセンサー搭載、DDC/CI[Plug&Play機能]対応、スリーベタル左右合計180度対応。 ※1：マルチディスプレイの複製表示選択時は、解像度が本体LCD/パネル、外付けディスプレイのいずれか低い解像度となります。 ※2：デジタルインターフェース接続時には、HDMIケーブルが必要です。 ※3：アナログインターフェース接続時には、VGA変換ケーブルが必要です。 ※4：デジタルインターフェース接続時にQ7312/KE、Q7312/KBでは、HDMIケーブルもしくはポートリプリケータが必要です。 ※5：デジタルインターフェース接続時にQ5011/JE、Q5011/JBでは、HDMI変換アダプタとHDMIケーブルもしくはポートリプリケータが必要です。 ※6：アナログインターフェース接続時にQ7312/KE、Q7312/KBでは、VGA変換ケーブルもしくはポートリプリケータが必要です。 ※7：アナログインターフェース接続時にQ5011/JE、Q5011/JBでは、ポートリプリケータが必要です。	
<b>G：通信機器</b>											
G1	ツイストペアケーブル (エンハンスドカテゴリ5)	TPABL005M	済	-	-	-	-	-	* 3,500	5m	LANインターフェースHUB間接続ケーブル 100BASE-T/100BASE-TX/10BASE-T用 (エンハンスドカテゴリ5)。 *標準価格(円、税別)
		TPABL010M	済	-	-	-	-	-	* 3,900	10m	
		TPABL015M	済	-	-	-	-	-	* 4,700	15m	
		TPABL030M	済	-	-	-	-	-	* 7,200	30m	
		TPABL050M	済	-	-	-	-	-	* 10,300	50m	
		TPABL100M	済	-	-	-	-	-	* 18,000	100m	
G2	ツイストペアケーブル (カテゴリ5)	TPCBL-B005	済	-	-	-	-	-	* 2,650	5m	100BASE-TX/10BASE-T対応LANケーブル(カテゴリ5)。 100BASE-T通信には対応していません。 *標準価格(円、税別)
		TPCBL-B010	済	-	-	-	-	-	* 3,000	10m	
		TPCBL-B015	済	-	-	-	-	-	* 3,600	15m	
		TPCBL-B030	済	-	-	-	-	-	* 5,500	30m	
		TPCBL-B050	済	-	-	-	-	-	* 7,900	50m	
		TPCBL-B100	済	-	-	-	-	-	* 13,800	100m	
<b>H：補助記憶装置</b>											
H1	スーパーマルチドライブ ユニット	FMV-NSM55	済	●	●	●	●	●	33,300		DVD媒体への書き込み可能なポータブルタイプのUSB(USB2.0対応)接続外付けスーパーマルチドライブユニット。 DVD-R DL、DVD+R DL(2層記録)など、多彩なメディアに対応。 【データ転送速度】 DVD-RAM書き込み：最大5倍速、DVD-R、DVD+R、DVD+RW書き込み：最大8倍速、DVD-R DL、DVD+R DL、DVD-RW書き込み：最大6倍速、CD-R、CD-RW読み込み：最大24倍速、CD-RW書き込み：最大16倍速、リファクタリングエラー防止機能内蔵。 DVD-RAM読み込み：最大5倍速、DVD-ROM、DVD-R、DVD+R、DVD+RW：最大8倍速、DVD-R DL、DVD+R DL：最大8倍速、CD-ROM、CD-R読み込み：最大24倍速、CD-RW：最大16倍速 添付品：ACアダプタ、USBケーブル、取扱説明書、CD-ROM(添付ソフト、取扱説明書) 添付ソフト：Roxio Creator、WinDVD※ [トラブル解決ナビディスク]や[リカバリ起動ディスク]からのCD/DVDブートに対応しています。 ※：表示に不具合が生じた場合は、下記サイトより修正モジュールを入手し、適用をお願いします。 <a href="http://www.fmwORLD.net/biz/fmv/index_down.html">http://www.fmwORLD.net/biz/fmv/index_down.html</a>
<b>I：拡張機器</b>											
I1	指紋認識装置	FS-500U	済	● ※	● ※	● ※	●	●	16,800		外付け指紋センサー。面型センサータイプ。他人受率率0.0002%。USB接続(1mケーブル添付)。 [注]Windows Helloの強化されたサインインセキュリティ(Enhanced Sign-in Security)の設定が有効な場合、外付け指紋センサーはご利用できません。 ※：内蔵型指紋センサー搭載時は非対応。 [注]外付け指紋センサーは、BIOS指紋認証に対応していません。
I2	PalmSecure-F Light スタンダード	FAT13FLD01	済	● ※	● ※	●	●	●	17,500		スタンダード手のひら静脈認証装置。USB接続。AuthConductor Client Basicで使用可能。 ※：内蔵型手のひら静脈センサー搭載時は非対応。
I3	PalmSecure-F Light マウス	FAT13FLM01	済	● ※	● ※	●	●	●	19,500		マウスタイプ手のひら静脈認証装置。USB接続。AuthConductor Client Basicで使用可能。 ※：内蔵型手のひら静脈センサー搭載時は非対応。
I4	PalmSecure-F Pro スタンダード	FAT13FPD01	済	● ※	● ※	●	●	●	27,300		スタンダード手のひら静脈認証装置。USB接続。AuthConductor Client Basicで使用可能。 ※：内蔵型手のひら静脈センサー搭載時は非対応。
I5	PalmSecure-F Pro マウス	FAT13FPM01	済	● ※	● ※	●	●	●	29,300		マウスタイプ手のひら静脈認証装置。USB接続。AuthConductor Client Basicで使用可能。 ※：内蔵型手のひら静脈センサー搭載時は非対応。

●：適用可 ×：適用不可 -：無関係

項	品名	型名	提供時期	適応機種			※適応OS		希望小売価格(円、税別)	備考
				LIFEBOOK (法人)	ARROWS (法人)	ARROWS Tab (法人)	Windows 11 Pro (64 bit)	Windows 10 Pro (64 bit)		
<p>J: プリンタ プリンタと各パソコン本体には複数の接続方法がございます。必ずシステム構成図 (60 ページ～ 62 ページ) でご確認ください。</p>										
J1	プリンタUSBケーブル	XL-CBLU2G	済	●	●	●	●	●	1,200	LIFEBOOK本体(USB)-プリンタ(USB)間接続ケーブル。USB1.1/2.0準拠。ケーブル長:1.5m。
J2	カットシートフィーダ	FMPR-CF11A	済	FMPR5630/5430/5130用オプション			●	●	76,000	FMPR5630/5430/5130用オプション。 ハガキ～A3対応、最大120枚。 自動給紙用ユニットフロント/リア給紙用共通。 [注]本オプションをフロントに装着する場合、フロント標準のトラクタユニットを取り外す必要があります。
J3	トラクタユニット	FMPR-TU8G	済	FMPR5630/5430/5130用オプション			●	●	12,000	FMPR5130用オプショントラクタユニット。 フロント/リアからの連帳用紙給紙用(1ユニットプリンタ本体添付)。
J4	ドットインパクトプリンタ	FMPR5630	済	●	●	●	●	●	562,300	水平タイプ、136字/行、漢字高速モード360字/秒、解像度:180dpi。 ESC/P・FMシーケンス対応。* FMシーケンスはWindowsドライバ経由での使用不可。 ※:最新のOS対応状況は、富士通製品情報ページ ( <a href="https://jp.fujitsu.com/platform/pc/product/peripheral/printer/">https://jp.fujitsu.com/platform/pc/product/peripheral/printer/</a> )をご覧ください。
J5	ドットインパクトプリンタ	FMPR5430	済	●	●	●	●	●	421,200	水平タイプ、136字/行、漢字高速モード280字/秒、解像度:180dpi。 ESC/P・FMシーケンス対応。* FMシーケンスはWindowsドライバ経由での使用不可。 ※:最新のOS対応状況は、富士通製品情報ページ ( <a href="https://jp.fujitsu.com/platform/pc/product/peripheral/printer/">https://jp.fujitsu.com/platform/pc/product/peripheral/printer/</a> )をご覧ください。
J6	ドットインパクトプリンタ	FMPR5130	済	●	●	●	●	●	233,000	水平タイプ、136字/行、漢字高速モード160字/秒、解像度:180dpi。 ESC/P・FMシーケンス対応。* FMシーケンスはWindowsドライバ経由での使用不可。 ※:最新のOS対応状況は、富士通製品情報ページ ( <a href="https://jp.fujitsu.com/platform/pc/product/peripheral/printer/">https://jp.fujitsu.com/platform/pc/product/peripheral/printer/</a> )をご覧ください。
J7	LANカード	FMPR-LN4	済	LAN上に直接接続	×	●	●	●	33,600	FMPR5630/5430/5130用オプション。 100BASE-TX/10BASE-T対応内蔵型LANカード。 IPv6 準拠。 ※:最新のOS対応状況は、富士通製品情報ページ ( <a href="https://jp.fujitsu.com/platform/pc/product/peripheral/printer/">https://jp.fujitsu.com/platform/pc/product/peripheral/printer/</a> )をご覧ください。
J8	LANカード	FMPR-LN3	済	LAN上に直接接続	×	●	●	●	30,000	FMPR3020用オプション。 100BASE-TX/10BASE-T対応内蔵型LANカード。 IPv6 準拠。 ※:最新のOS対応状況は、富士通製品情報ページ ( <a href="https://jp.fujitsu.com/platform/pc/product/peripheral/printer/">https://jp.fujitsu.com/platform/pc/product/peripheral/printer/</a> )をご覧ください。
J9	ドットインパクトプリンタ	FMPR3020	済	●	●	●	●	●	119,900	ラウンドタイプ、136字/行、漢字高速モード150字/秒、解像度:180dpi。 ESC/P・FMシーケンス対応。* FMシーケンスはWindowsドライバ経由での使用不可。 ※:最新のOS対応状況は、富士通製品情報ページ ( <a href="https://jp.fujitsu.com/platform/pc/product/peripheral/printer/">https://jp.fujitsu.com/platform/pc/product/peripheral/printer/</a> )をご覧ください。
J10	カットシートフィーダ	FMPR-CF8G	済	FMPR3020用オプション			●	●	25,000	FMPR3020用オプション。 ハガキ、B5縦～B4横(手差しはA3横)まで、160枚、(1ピン目)、複写紙は使用不可。
J11	ホッパーユニット	FMPR-CF81G	済	FMPR3020用オプション			●	●	16,800	FMPR3020用オプション。 B5縦～B4横まで、160枚、(2ピン目)。 本オプションを使用される際は、カットシートフィーダ(FMPR-CF8G)の同時装着が必要になります。 複写紙は使用不可。
J12	漢字プリンタ-10	FMPR2000G	済	●	●	●	●	●	75,100	ラウンドタイプ、80字/行、漢字高速モード150字/秒、解像度:180dpi。 ESC/P・FMシーケンス対応。* FMシーケンスはWindowsドライバ経由での使用不可。 ※:最新のOS対応状況は、富士通製品情報ページ ( <a href="https://jp.fujitsu.com/platform/pc/product/peripheral/printer/">https://jp.fujitsu.com/platform/pc/product/peripheral/printer/</a> )をご覧ください。
J13	カラーページプリンタ	XL-C8365	済	●	●	●	●	●	211,700	カラーページプリンタ。 解像度:600dpi×1200dpi、600dpi×600dpi、600dpi×600dpi(4階調)。 印刷速度(A4片面印刷時):カラー36枚/分、モノクロ36枚/分。 用紙サイズ(普通紙/再生紙):A3～A6。 給紙容量:標準430枚～最大2,170枚。 1000BASE-T(100BASE-TX/10BASE-T共用)LANおよびUSB2.0準拠インターフェース標準装備。IPv6対応。両面印刷標準搭載。 TEC値:0.57kWh。 ※:最新のOS対応状況は、富士通製品情報ページ ( <a href="https://jp.fujitsu.com/platform/pc/product/peripheral/printer/">https://jp.fujitsu.com/platform/pc/product/peripheral/printer/</a> )をご覧ください。
J14	拡張給紙ユニット	XL-EF58CF	済	XL-C8365用オプション			●	●	56,000	XL-C8365用オプション増設用給紙ユニット。 (A3～A5、レター、リーガルサイズ、580枚) 最大3段まで増設可能。
J15	ページプリンタ	XL-9450E	済	●	●	●	●	●	187,000	ページプリンタ。 解像度:1200dpi×1200dpi、600dpi×600dpi、300dpi×300dpi。 印刷速度:A4 45.0枚/分、B4 28.7枚/分、A3 25.7枚/分。 用紙サイズ:A3～A6、郵便はがき、往復はがき、封筒。 給紙容量:650～2300枚。ESC/Pシーケンス対応。 LANインターフェース(1000BASE-T/100BASE-TX/10BASE-T)LANおよびUSB2.0準拠インターフェース標準装備。 IPv6 Phase-2対応。両面印刷標準搭載。TEC値:0.54kWh *。 ※:最新のOS対応状況は、富士通製品情報ページ ( <a href="https://jp.fujitsu.com/platform/pc/product/peripheral/printer/">https://jp.fujitsu.com/platform/pc/product/peripheral/printer/</a> )をご覧ください。 [注]A4サイズを超える用紙サイズ(A3/B4など)を解像度1,200dpi・両面で印刷する場合は、プリンタRAMモジュール256MBが必要になります。
J16	拡張給紙ユニット	XL-EF55MJ	済	XL-9450E用オプション			●	●	60,500	増設用給紙ユニット(A3～A6サイズ対応、550枚)。 カセット1個添付。最大3段まで増設可能。
J17	プリンタRAMモジュール-256MB	XL-EM256MD	済	XL-9450E用オプション			●	●	58,800	増設用メモリ(メモリ容量:256MB)。

●：適用可 ×：適用不可 -：無関係

項	品名	型名	提供時期	適応機種			※適応OS		希望小売価格(円、税別)	備考
				LIFEBOOK (法人)	ARROWS (法人)	ARROWS Tab (法人)	Windows 11 Pro (64 bit)	Windows 10 Pro (64 bit)		
J18	ページプリンタ	XL-9382	済	●	●	●	● ※1 ※2	● ※1 ※2	141,200	※1:U7312/K、U7412/K、U7512/K、U6312/K、U9312/K、U9312X/K ※2:A7512/K、A5512/K ※3:Q5011/JE、Q5011/JB、Q7312/KE、Q7312/KB  ※サポートOSについては、P69をご覧ください。
J19	ページプリンタ	XL-9322	済	●	●	●	● ※1 ※2	● ※1 ※2	95,000	※1:U7312/K、U7412/K、U7512/K、U6312/K、U9312/K、U9312X/K ※2:A7512/K、A5512/K ※3:Q5011/JE、Q5011/JB、Q7312/KE、Q7312/KB  ※サポートOSについては、P69をご覧ください。
J20	拡張給紙ユニット-A	XL-EF25MG	済	XL-9382/9322用オプション					47,100	増設用給紙ユニット(A3~A6サイズ対応、250枚)。 カセット1個添付。
J21	拡張給紙ユニット-B	XL-EF55MG	済	XL-9382/9322用オプション					60,500	増設用給紙ユニット(A3~A6サイズ対応、550枚)。 カセット1個添付。
J22	プリンタRAMモジュール-256MB	XL-EM256MC	済	XL-9382/9322用オプション					58,800	増設用メモリ(メモリ容量:256MB)。
J23	ページプリンタ	XL-4405	済	●	●	●	● ※	● ※	67,000	小型/軽量A4ページプリンタ。 解像度:1200dpi×1200dpi、600dpi×600dpi、300dpi×300dpi。 印刷速度:A4 40枚/分、用紙サイズ:A4~A6、郵便はがき、往復はがき、封筒。 ESC/Pシークエンス対応。両面印刷標準搭載。 LANインターフェース(1000BASE-T/100BASE-TX/10BASE-T共通)およびUSB2.0準拠インターフェース標準装備。 IPv6 Phase-2対応。TEC値:0.65kWh。 ※:最新のOS対応状況は、富士通製品情報ページ (https://jp.fujitsu.com/platform/pc/product/peripheral/printer/)をご覧ください。
J24	拡張給紙ユニット	XL-EF55MI	済	XL-4405用オプション					28,000	XL-4405用オプション増設用給紙ユニット。 増設用給紙ユニット(A4~A5サイズ対応、550枚)。 最大2段まで増設可能。

プリンタの印字速度は、ハードウェアの最大印字速度であり、実際の印字速度は、データ転送時間等のソフトウェアの処理時間が付加されます。  
\*：国際エネルギースタートプログラム(2020年6月発効基準)に適合。

サポートOS

LIFEBOOK U7312/K (Secured-core PC 対応モデル) LIFEBOOK U7412/K (Evo™ & Secured-core PC 対応モデル/ Secured-core PC 対応モデル) LIFEBOOK U7512/K (Secured-core PC 対応モデル) LIFEBOOK U9312/K (Evo™ & Secured-core PC 対応モデル) LIFEBOOK U9312X/K (Secured-core PC 対応モデル) LIFEBOOK A7512/K (Secured-core PC 対応モデル) ARROWS Tab Q7312/KB (Secured-core PC 対応モデル)	Windows 11 Pro(64bit) [注1][注3]	LIFEBOOK U7312/K (Thunderbolt™ 4対応モデル) LIFEBOOK U7412/K (Thunderbolt™ 4対応モデル) LIFEBOOK U7512/K (Thunderbolt™ 4対応モデル) LIFEBOOK U6312/K LIFEBOOK U9312/K (Thunderbolt™ 4非対応モデル) LIFEBOOK U9312X/K (Thunderbolt™ 4対応モデル/ Thunderbolt™ 4非対応モデル) LIFEBOOK A7512/K (Thunderbolt™ 4対応モデル) LIFEBOOK A5512/K ARROWS Tab Q5011/JE ARROWS Tab Q5011/JB ARROWS Tab Q7312/KE ARROWS Tab Q7312/KB (Thunderbolt™ 4対応モデル)	Windows 11 Pro(64bit) [注1] Windows 11 Enterprise(64bit) [注1] Windows 10 Pro(64bit) [注2] Windows 10 Enterprise(64bit) [注2] Windows 10 Enterprise LTSC 2021 (64bit)
--------------------------------------------------------------------------------------------------------------------------------------------------------------------------------------------------------------------------------------------------------------------------------------------------------------------------------------------------------------	--------------------------------	-----------------------------------------------------------------------------------------------------------------------------------------------------------------------------------------------------------------------------------------------------------------------------------------------------------------------------------------------------------------------------------------------------------------------------------------------	-------------------------------------------------------------------------------------------------------------------------------------------------------------------------------

[注1] Windows 11 2022 Update が適用されます。 ※Q5011/JE、Q5011/JBを除く。

[注2] Windows 10, November 2021 Updateが適用されます。

[注3] プリインストールされたWindows 11 Pro以外(ボリュームライセンスのWindows 11 Proも含む)を適用した場合は、Secured-core PCの機能は使用できません。

\*：サポートOSに関する最新の情報については下記ホームページ「OS関連情報」をご確認ください。  
http://www.fmwORLD.net/biz/fmv/support/os/

## CLEARSURE 3G/LTEサービス

●：適用可 ×：適用不可 -：無関係

品名	型名	対応機種						希望 小売価格 (税別)	備考
		LIFEBOOK				ARROWS Tab			
		モバイル		15.6型		タブレット			
		U7312/K U7412/K U9312/K U9312X/K	U6312/K	U7512/K	A7512/K A5512/K	Q5011/JE Q5011/JB	Q7312/KE Q7312/KB		
MobileSUITE® 端末管理 CLEARSURE 3G/LTEサービス(月額)	SVUB-MS59	● *	×	×	×	● *	● *	5,000円	利用者端末10台の契約です。
MobileSUITE® 端末管理 CLEARSURE 3G/LTEサービス(年額)	SVUB-MS60	● *	×	×	×	● *	● *	50,000円	利用者端末10台の契約です。

\*：CLEARSURE 3G/LTEをご利用になるには、無線WANモデルのご購入、および国際SMSが利用できる回線契約が必要です。

サプライー一覧

機種	商品名	商品番号	標準価格 (円、税別)	出荷単位	備考		
<b>プリンタ (用紙)</b>							
カラーページプリンタ XL-C8365	オフィス用紙W A3	0411650	5,700	1 ケース	1 ケース 500枚×3冊/ケース、推奨用紙		
	オフィス用紙W B4	0411620	6,500	1 ケース	1 ケース 500枚×5冊/ケース、推奨用紙		
	オフィス用紙W A4	0411610 (注1)	4,750	1 ケース	1 ケース 500枚×5冊/ケース、推奨用紙		
	オフィス用紙W A4 (Y)	0411612 (注2)	4,750	1 ケース	1 ケース 500枚×5冊/ケース、推奨用紙		
	オフィス用紙W B5 (Y)	0411645 (注2)	4,000	1 ケース	1 ケース 500枚×5冊/ケース、推奨用紙		
	オフィス用紙W A5	0411630 (注1)	3,000	1 ケース	1 ケース 500枚×5冊/ケース、推奨用紙		
	オフィス用紙W B5	0411640 (注1)	4,000	1 ケース	1 ケース 500枚×5冊/ケース、推奨用紙		
	オフィス用紙W A5 (Y)	0411635 (注2)	3,000	1 ケース	1 ケース 500枚×5冊/ケース、推奨用紙		
モノクロページプリンタ XL-9450E	オフィス用紙W A3	0411650	5,700	1 ケース	1 ケース 500枚×3冊/ケース、推奨用紙		
	オフィス用紙W B4	0411620	6,500	1 ケース	1 ケース 500枚×5冊/ケース、推奨用紙		
	オフィス用紙W A4	0411610 (注1)	4,750	1 ケース	1 ケース 500枚×5冊/ケース、推奨用紙		
	オフィス用紙W A4 (Y)	0411612 (注2)	4,750	1 ケース	1 ケース 500枚×5冊/ケース、推奨用紙		
	オフィス用紙W B5	0411640 (注1)	4,000	1 ケース	1 ケース 500枚×5冊/ケース、推奨用紙		
	オフィス用紙W B5 (Y)	0411645 (注2)	4,000	1 ケース	1 ケース 500枚×5冊/ケース、推奨用紙		
	オフィス用紙W A5	0411630 (注1)	3,000	1 ケース	1 ケース 500枚×5冊/ケース、推奨用紙		
	オフィス用紙W A5 (Y)	0411635 (注2)	3,000	1 ケース	1 ケース 500枚×5冊/ケース、推奨用紙		
モノクロページプリンタ XL-9382 XL-9322	オフィス用紙W A3	0411650	5,700	1 ケース	1 ケース 500枚×3冊/ケース、推奨用紙		
	オフィス用紙W B4	0411620	6,500	1 ケース	1 ケース 500枚×5冊/ケース、推奨用紙		
	オフィス用紙W A4	0411610 (注1)	4,750	1 ケース	1 ケース 500枚×5冊/ケース、推奨用紙		
	オフィス用紙W A4 (Y)	0411612 (注2)	4,750	1 ケース	1 ケース 500枚×5冊/ケース、推奨用紙		
	オフィス用紙W B5	0411640 (注1)	4,000	1 ケース	1 ケース 500枚×5冊/ケース、推奨用紙		
	オフィス用紙W B5 (Y)	0411645 (注2)	4,000	1 ケース	1 ケース 500枚×5冊/ケース、推奨用紙		
	オフィス用紙W A5	0411630 (注1)	3,000	1 ケース	1 ケース 500枚×5冊/ケース、推奨用紙		
	オフィス用紙W A5 (Y)	0411635 (注2)	3,000	1 ケース	1 ケース 500枚×5冊/ケース、推奨用紙		
	コピー用紙 N A3	0416390	オープン価格	1 ケース	1 ケース 500枚×3冊/ケース		
	コピー用紙 N B4	0416370	オープン価格	1 ケース	1 ケース 500枚×5冊/ケース		
	コピー用紙 N A4 5000枚入	0416361	オープン価格	1 ケース	1 ケース 500枚×10冊/ケース		
	コピー用紙 N B5	0416380	オープン価格	1 ケース	1 ケース 500枚×5冊/ケース		
	再生コピー用紙 オゾンR100 A3	1461414	オープン価格	1 ケース	1 ケース 500枚×3冊/ケース		
	再生コピー用紙 オゾンR100 B4	1461412	オープン価格	1 ケース	1 ケース 500枚×5冊/ケース		
再生コピー用紙 オゾンR100 A4	1461411	オープン価格	1 ケース	1 ケース 500枚×5冊/ケース			
再生コピー用紙 オゾンR100 B5	1461413	オープン価格	1 ケース	1 ケース 500枚×5冊/ケース			
モノクロページプリンタ XL-4405	オフィス用紙W A4	0411610	4,750	1 ケース	1 ケース 500枚×5冊/ケース、推奨用紙		
	オフィス用紙W B5	0411640	4,000	1 ケース	1 ケース 500枚×5冊/ケース、推奨用紙		
	オフィス用紙W A5	0411630	3,000	1 ケース	1 ケース 500枚×5冊/ケース、推奨用紙		
	再生オフィス用紙EC A4	0416410	オープン価格	1 ケース	1 ケース 500枚×5冊/ケース、FSC認証紙、古紙約35%		
	再生オフィス用紙EC B5	0416430	オープン価格	1 ケース	1 ケース 500枚×5冊/ケース、FSC認証紙、古紙約35%		
ドットインパクトプリンタ FMPR5630/5430/5130/ 3020	普通紙	上質	オフィス用紙W A3	0411650	5,700	1 ケース	1 ケース 500枚×3冊/ケース
		上質	オフィス用紙W B4	0411620	6,500	1 ケース	1 ケース 500枚×5冊/ケース
		上質	オフィス用紙W A4	0411610	4,750	1 ケース	1 ケース 500枚×5冊/ケース
		上質	オフィス用紙W A4 (Y)	0411612	4,750	1 ケース	1 ケース 500枚×5冊/ケース、横目用紙
		上質	オフィス用紙W B5	0411640	4,000	1 ケース	1 ケース 500枚×5冊/ケース
		上質	オフィス用紙W B5 (Y)	0411645	4,000	1 ケース	1 ケース 500枚×5冊/ケース、横目用紙
		上質	オフィス用紙W A5	0411630	3,000	1 ケース	1 ケース 500枚×5冊/ケース
		上質	オフィス用紙W A5 (Y)	0411635	3,000	1 ケース	1 ケース 500枚×5冊/ケース、横目用紙
	連続用紙	上質	ストックフォーム 1513-1P	0410117	5,600	1 ケース	1 ケース 15"×11"、2000セット/ケース
		再生	白紙フォーム 15×11インチ	0410810	6,100	1 ケース	1 ケース 15"×11"、2000セット/ケース
		上質	ストックフォーム 1013-1P	0410280	5,100	1 ケース	1 ケース 10"×11"、2000セット/ケース
OAラベルA4(連続用紙)	ラベル紙	0412250	7,500	1 ケース	1 ケース 12面付×250セット/ケース、9"1/2×12"		
	ラベル紙	0410282	5,100	1 ケース	1 ケース 10"×11"、2000セット/ケース		
漢字プリンタ-10 FMPR2000G	連続用紙	上質	ストックフォーム 1013-1P	0410280	5,100	1 ケース	1 ケース 10"×11"、2000セット/ケース
		上質	白紙フォーム 10×11インチ	0410282	5,100	1 ケース	1 ケース 10"×11"、2000セット/ケース
	OAラベルA4(連続用紙)	ラベル紙	0412250	7,500	1 ケース	1 ケース 12面付×250セット/ケース、9"1/2×12"	

オープン価格の商品は標準価格を定めておりません。  
 (注1)用紙をセットする向き(搬送方向)が縦(SEF)の場合  
 (注2)用紙をセットする向き(搬送方向)が横(LEF)の場合



機種	商品名	商品番号	標準価格 (円、税別)	出荷単位	備考	
<b>プリンタ (トナーカートリッジ/リボン/その他)</b>						
カラーページプリンタ XL-C8365	トナーカートリッジCL117(ブラック)	0809610	23,900	／本	1本	ブラックトナー約10,000ページ印刷可能(JIS X6932(ISO/IEC19798)に基づく公表値)※1
	トナーカートリッジCL117(イエロー)	0809620	25,500	／本	1本	イエロートナー約10,000ページ印刷可能(JIS X6932(ISO/IEC19798)に基づく公表値)※1
	トナーカートリッジCL117(マゼンタ)	0809630	25,500	／本	1本	マゼンタトナー約10,000ページ印刷可能(JIS X6932(ISO/IEC19798)に基づく公表値)※1
	トナーカートリッジCL117(シアン)	0809640	25,500	／本	1本	シアントナー約10,000ページ印刷可能(JIS X6932(ISO/IEC19798)に基づく公表値)※1
	イメージドラムCL117(ブラック)	0809710	17,300	／台	1台	約30,000ページ印刷可能(3ページ/ジョブ印刷時)※1 約18,000ページ印刷可能(1ページ/ジョブ印刷時)
	イメージドラムCL117(イエロー)	0809720	17,300	／台	1台	
	イメージドラムCL117(マゼンタ)	0809730	17,300	／台	1台	
	イメージドラムCL117(シアン)	0809740	17,300	／台	1台	
		レーザープリンタ置台	0530580	31,050	／台	1台
	レーザープリンタ置台(A3タイプ)	0530585	オープン価格	／台	1台	550(W)×550(D)×113(H)mm
モノクロページプリンタ XL-9450E	ドラムカートリッジLB322	0899730	45,900	／台	1台	約40,000ページ印刷可能(4ページ/ジョブ印刷時)※1※4 約25,000ページ印刷可能(1ページ/ジョブ印刷時)※1※4
	トナーカートリッジLB322B	0899720	28,800	／本	1本	約15,000ページ印刷可能(JIS X6931(ISO/IEC19752)に基づく公表値)※1※4
	レーザープリンタ置台	0530580	31,050	／台	1台	600(W)×610(D)×440(H)mm
	レーザープリンタ置台(A3タイプ)	0530585	オープン価格	／台	1台	550(W)×550(D)×113(H)mm
モノクロページプリンタ XL-9382	ドラムカートリッジLB320	0899130	12,500	／台	1台	約25,000ページ印刷可能(3ページ/ジョブ~連続印刷時) 約14,300ページ印刷可能(1ページ/ジョブ印刷時)※1※4
	トナーカートリッジLB320M	0899410	29,500	／本	1本	約10,000ページ印刷可能(JIS X6931(ISO/IEC19752)に基づく公表値)※1※4
	環境共生トナーLB320MF	0899414	23,500	／本	1本	約10,000ページ印刷可能(JIS X6931(ISO/IEC19752)に基づく公表値)※1※2※3※4
	レーザープリンタ置台	0530580	31,050	／台	1台	600(W)×610(D)×440(H)mm
	レーザープリンタ置台(A3タイプ)	0530585	オープン価格	／台	1台	550(W)×550(D)×113(H)mm
モノクロページプリンタ XL-9322	ドラムカートリッジLB321	0899230	12,500	／台	1台	約25,000ページ印刷可能(3ページ/ジョブ~連続印刷時) 約14,300ページ印刷可能(1ページ/ジョブ印刷時)※1※4
	トナーカートリッジLB321A	0899210	29,700	／本	1本	約6,000ページ印刷可能(JIS X6931(ISO/IEC19752)に基づく公表値)※1※4
	トナーカートリッジLB321M	0899510	38,600	／本	1本	約10,000ページ印刷可能(JIS X6931(ISO/IEC19752)に基づく公表値)※1※4
	環境共生トナーLB321AF	0899214	24,000	／本	1本	約6,000ページ印刷可能(JIS X6931(ISO/IEC19752)に基づく公表値)※1※2※3※4
	環境共生トナーLB321MF	0899514	31,000	／本	1本	約10,000ページ印刷可能(JIS X6931(ISO/IEC19752)に基づく公表値)※1※2※3※4
	レーザープリンタ置台	0530580	31,050	／台	1台	600(W)×610(D)×440(H)mm
	レーザープリンタ置台(A3タイプ)	0530585	オープン価格	／台	1台	550(W)×550(D)×113(H)mm
モノクロページプリンタ XL-4405	ドラムカートリッジLB112	0805530	28,500	／台	1台	約30,000ページ印刷可能(3ページ/ジョブ時)※1※4
	トナーカートリッジLB112A	0805510	7,500	／本	1本	約3,000ページ印刷可能(JIS X6931(ISO/IEC19752)に基づく公表値)※1※4
	トナーカートリッジLB112B	0805520	16,300	／本	1本	約7,000ページ印刷可能(JIS X6931(ISO/IEC19752)に基づく公表値)※1※4
	レーザープリンタ置台	0530580	31,050	／台	1台	600(W)×610(D)×440(H)mm
	レーザープリンタ置台(A3タイプ)	0530585	オープン価格	／台	1台	550(W)×550(D)×113(H)mm
	レーザープリンタ置台(A4タイプ)	0530595	オープン価格	／台	1台	440(W)×440(D)×113(H)mm
ドットインパクトプリンタ FMMPR3020 漢字プリンタ-10 FMMPR2000G	リボンカセット DPK3800 黒	0325210	3,220	／巻	1巻	ANKドラフト500万字印刷可能
	サブカセット DPK3800 黒	0325220	1,610	／巻	1巻	0325210の替替え用リボン。ANKドラフト500万字印刷可能
	リボンカセット DPK3800 黒(2巻入)	0325215	5,020	／セット	1セット	0325210の2巻入セット
	サブカセット DPK3800 黒(2巻入)	0325225	2,510	／セット	1セット	0325220の2巻入セット
ドットインパクトプリンタ FMMPR5630/5430	リボンカセット SDM-14	0327410	8,060	／巻	1巻	ANKドラフト1,500万字印刷可能
	サブカセット SDM-14	0327420	4,310	／巻	1巻	0327410の替替え用リボン。ANKドラフト1,500万字印刷可能
ドットインパクトプリンタ FMMPR5130	リボンカセット SDM-15	0327510	2,940	／巻	1巻	ANKドラフト500万字印刷可能
	サブカセット SDM-15	0327520	1,460	／巻	1巻	0327510の替替え用リボン。ANKドラフト500万字印刷可能

※ 1: 実際の印字可能枚数は印刷内容や用紙サイズ、用紙種類、使用環境などや本体の電源のON・OFFに伴う初期化動作やプリンタ品質保持のための調整動作などにより異なることがあります。

※ 2: 交換時期(トナー残量が少ない)を検出してから、約5,000ページの印刷でカートリッジの動作を停止します。

※ 3: 使用後は必ずトナーカートリッジをご返却ください。

※ 4: 間欠印刷時には、印刷枚数が減少します。

機種	商品名	商品番号	標準価格 (円、税別)	出荷単位	備考
<b>スタイラスペン</b>					
ARROWS Tab Q5011/JE ARROWS Tab Q5011/JB *	スタイラスペン用替え芯	0635203	オープン価格	／セット	1 セット 六角形スタイラスペン用替え芯。 *カスタムメイドでペン追加を選択した場合のみ使用可能。
LIFEBOOK U9312X/K ARROWS Tab Q5011/JE ARROWS Tab Q5011/JB *	スタイラスペン用ペンひも	0635206	オープン価格	／本	1 本 ペンひも。 *カスタムメイドでペン追加を選択した場合のみ使用可能。
ARROWS Tab Q7312/KE ARROWS Tab Q7312/KB *	アクティブペン用替え芯 4	0635401	オープン価格	／セット	1 セット Q7312/KB、U9312X/K用アクティブペン替え芯。
<b>ワイヤーロック／盗難防止用品</b>					
※ワイヤーロック／盗難防止用品は盗難の危険を軽減するものであり、盗難の防止を保証するものではありません。					
LIFEBOOK ARROWS Tab	マイクロセーバー [注1] (DSノートブックロック ウルトラシン)	1690900	オープン価格	／式	1 式 ディンプルキータイプ、ケーブル直径：5mm、ケーブル長：1.5m、カギの数：2個
LIFEBOOK	マイクロセーバー [注2] (ノートブックロックツイン)	1690843	オープン価格	／式	1 式 ツイン八万ロックキータイプ、ケーブル直径：5.5mm、ケーブル長：2.3m、カギの数：2個
LIFEBOOK	コンポセーバー [注2] (コンビネーションラップトップロック)	0680001	オープン価格	／式	1 式 ダイヤル式タイプ、ケーブル直径：4.4mm、ケーブル長：1.8m

オープン価格の商品は標準価格を定めておりません。

[注1] ARROWS Tab Q7シリーズでは、マイクロセーバーおよびコンポセーバーを接続すると、机と干渉して装置が少し浮き上がったり、真横のコネクタにプラグが挿入できない場合がございます。

装置を保管する際の盗難防止として問題なくご使用いただけます。

[注2] LIFEBOOK Uシリーズ、ARROWS Tab Q7シリーズでは、マイクロセーバーおよびコンポセーバーを接続すると、机と干渉して装置が少し浮き上がったり、真横のコネクタにプラグが挿入できない場合がございます。

装置を保管する際の盗難防止として問題なくご使用いただけます。

上記サプライ用品については、以下にお問い合わせください。

富士通コワーコ株式会社 お客様総合センター TEL 0120-505-279

※携帯電話・PHSの場合：03-5520-5820

(通話料金はお客様のご負担となります)

月曜日～金曜日 9:00～17:30 (祝日・年末年始除く)

<http://jp.fujitsu.com/group/coworco/>

- Intel、インテル、Intel ロゴ、Intel Inside、Intel Inside ロゴ、Intel vPro、Intel vPro ロゴ、Celeron、Celeron Inside、Intel Atom、Intel Atom Inside、Intel Core、Core Inside、vPro Inside、Thunderbolt™、Evo、Evoロゴは、アメリカ合衆国及びその他の国における Intel Corporationの商標です。
- Microsoft、Windows、Windows 11、Windows 10、Internet Explorer、Windowsロゴ、Officeロゴ、Outlook、Excel、PowerPointは、米国Microsoft Corporationおよび/またはその関連会社の商標です。
- Windows 11、Windows 10 の一部機能には、追加のハードウェアが必要となる場合があります。詳細は<http://windows.microsoft.com/ja-jp/windows/home> をご覧ください。
- FeliCa は、ソニー株式会社の登録商標です。FeliCa は、ソニー株式会社が開発した非接触ICカードの技術方式です。
- “Blu-ray Disc” は商標です。
- Bluetooth® のワードマークおよびロゴは、Bluetooth SIG, Inc.が所有する登録商標であり、富士通株式会社はこれらのマークをライセンスに基づいて使用しています。
- HDMI、High-Definition Multimedia Interface、およびHDMIロゴは、米国およびその他の国におけるHDMI Licensing Administrator, Inc. の商標または、登録商標です。
- [Xi] および [Xi] ロゴは株式会社ドコモの商標または登録商標です。
- SDロゴは商標です。
- 記載されている会社名、製品名は各社の登録商標または商標です。

⚠ 安全に関するご注意	
●ご使用の際は、マニュアルの【安全上のご注意】をよくお読みの上、正しくお使いください。	
水、湿気、蒸気、ほこり、油煙などの多い場所に設置しないでください。 火災、故障、感電などの原因となることがあります。表示された正しい電源・電圧でお使いください。	
本製品に選択することができるモバイルプロジェクター、レーザー式マウス、CD/DVD ドライブは	<span style="border: 1px solid black; padding: 2px;">クラス1レーザー製品</span>

## 富士通株式会社

■本システム構成図掲載商品のご購入に関する相談は、電話でも承ります。

【購入相談窓口】

**通話料 無料** **0120-959-242** (受付時間:9時～18時 ※土・日・祝日、年末年始除く)

\*システムメンテナンスのため、サポートを休止させていただく場合があります。  
\*電話番号はお間違えのないよう、お確かめのうえおかけください。

◎インターネットで最新の製品情報などをご覧ください。  
富士通製品情報ページ (<https://jp.fujitsu.com/platform/pc/>)

LIFEBOOK/ARROWSシリーズについてのお問い合わせ、ご用命は、下記にお申し付けください。

- ★本システム構成図に掲載されております商品の価格体系につきましては、「希望小売価格(税別)」となっております。
- ★本システム構成図は 2022 年 10 月現在のものです。改良のため予告なしに仕様・デザイン等を変更することがあります。
- ★本システム構成図に掲載されている商品のイメージ図は、実際の商品とは異なる場合があります。
- ★本製品の補修用性能部品(製品の機能を維持するために必要な部品)の最低保有期間は製造終了後 5 年間です。
- ★パソコン本体及び周辺機器は日本国内仕様です。また、お客様の責任において海外に持ち出される場合は、輸出許可証が必要となる場合がありますのでご注意ください。