

# PRIMERGY TX1310 M5

## システム構成図



### ■サポートOS

TX1310 M5 は、以下のOSをサポートしています。本文中のOS名称は、次のように略して表記します。  
OSの対応状況等の最新情報は当社ホームページ  
( <https://www.fujitsu.com/jp/products/computing/servers/primergy/software/> )を参照ください。

OS名	略称		
Windows Server® 2022 Standard	(*1)	WS22S	Windows
Windows Server® 2022 Datacenter	(*1)	WS22D	
Windows Server® 2022 Essentials	(*1)	WS22E	
Windows Server® IoT 2022 for Storage Standard	(*1)	WSI22SS	
Windows Server® 2019 Standard		WS19S	
Windows Server® 2019 Datacenter		WS19D	
Windows Server® 2019 Essentials		WS19E	
Windows Server® IoT 2019 for Storage Standard		WSI19SS	
Red Hat® Enterprise Linux® 9.0 (for Intel64) 以降		RHEL9(Intel64)	
Red Hat® Enterprise Linux® 8.4 (for Intel64) 以降	(*2)	RHEL8(Intel64)	
SUSE® Linux Enterprise Server 15 Service Pack 3 for AMD64 & Intel64 以降		SLES 15 (x86_64)	SLES

(\*1) Windows Server 2022の対応時期と状況については、

当社ホームページ( <https://www.fujitsu.com/jp/products/computing/servers/primergy/software/windows/support/2022/> )を  
ご確認ください。

(\*2) Pentium Gold G6405 プロセッサをご使用時、RHELのサポートOS版数はRHEL8.5以降となりますので、ご注意ください。

本システム構成図に掲載されております商品※の価格体系  
につきましては、市場の価格に近く、お客様にわかりやすい  
「希望小売価格」となっております。  
※ PRIMERGY 本体等  
また、「標準価格」で提供している商品につきましては、  
本システム構成図（樹系図）では★で表示してあります。

### PRIMERGY TX1310 M5

#### 本体前面

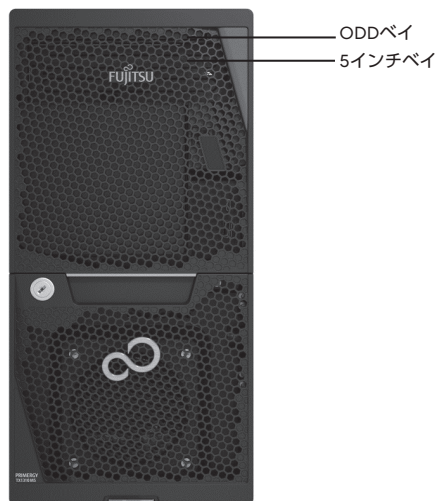

#### 本体背面

[タワーベースユニット (3.5インチ HDD/SSD×4/250W電源×1)]

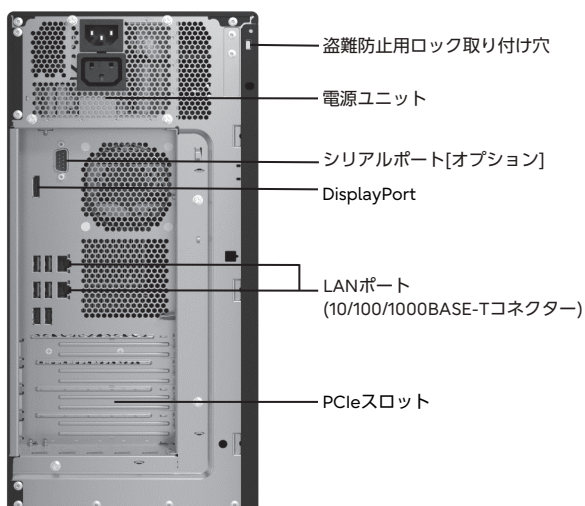

[タワーベースユニット

(3.5インチ HDD/SSD×4/250W電源×1、Board Management Controller対応)]

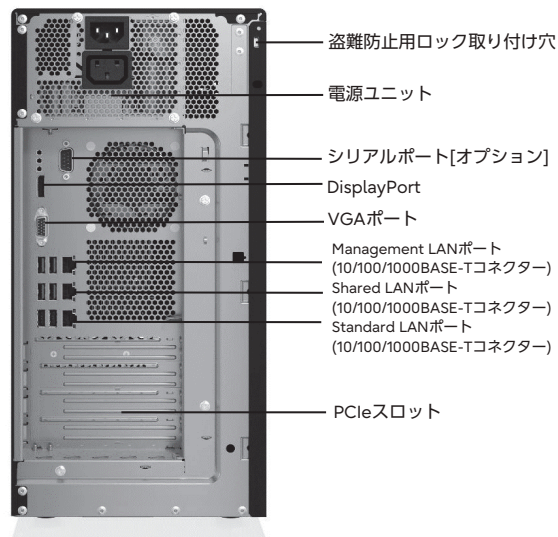

#### 本体内部

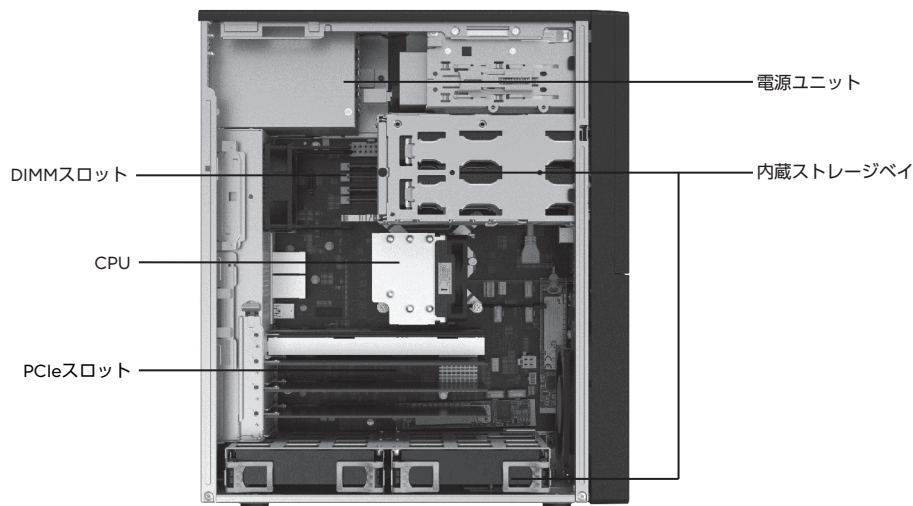

【サーバ本体前面】 →

# PRIMERGY

## PRIMERGY TX1310 M5

※ OS により接続可能装置は異なります。詳細はハードウェア一覧を参照願います。

### PRIMERGY TX1310 M5 仕様

#### 一般モデル

品名		PRIMERGY	
モデル		TX1310 M5	
ベースユニット形状		タワーベースユニット (3.5インチ HDD/SSD×4/250W電源×1)	
型名		PYT1315T3S	
CPU	ソケット数	1	
	搭載可能CPU (周波数,コア数/スレッド数, 3次キャッシュメモリ, メモリバス,DMI最大TDP)	インテル® Pentium® Gold G6405 プロセッサ (4.10GHz,2C/4T,4MB,2666MT/s,8GT/s,58W) / インテル® Xeon® プロセッサ E-2324G (3.10GHz,4C/4T,8MB,3200MT/s,8GT/s,65W) / E-2374G (3.70GHz,4C/8T,8MB,3200MT/s,8GT/s,80W) / E-2356G (3.20GHz, 6C/12T,12MB,3200MT/s,8GT/s,80W)	
チップセット		Intel® C256	
システムボード		D3930	
メインメモリ (*1)	搭載可能メモリ	3200 UDIMM	
	スロット数	4 (3200 UDIMM)	
	最大容量	128GB (3200 UDIMM)	
画面制御機能		CPU内蔵(DisplayPort)	
グラフィック表示機能 (*2)		640×480 / 800×600 / 1024×768 / 1280×1024 / 1920×1080 / 1920×1200ドット	
内蔵3.5インチベイ	ベイ数	4 (ホットプラグ非対応)	
	最大容量 (物理容量)	SATA HDD	48TB
		SATA SSD	1.92TB
OSブート専用モジュール	搭載数	2	
	最大容量 (物理容量)	M.2 Flash モジュール 1.92TB	
ODDベイ	ベイ数	1	
	内蔵ODD (*3)	オプション (Ultra Slim ODD)	
内蔵5インチベイ	ベイ数	1	
	内蔵バックアップ装置	オプション	
拡張バススロット	PCI Express 4.0 (x16レーン) [x16ソケット] (*4)	1 (Full Height)	
	PCI Express 3.0 (x4レーン) [x4ソケット]	2 (Full Height)	
	PCI Express 3.0 (x1レーン) [x4ソケット]	1 (Full Height)	
ストレージコントローラ		標準搭載 (オンボードSATAコントローラ×1)	
ネットワークインターフェース(オンボード)		2ポート(1000BASE-T/100BASE-TX/10BASE-T統一)	
インターフェース		DisplayPort×1(背面)、シリアルポート×1(オプション)[D-SUB9ピン]、キーボード(USB)、マウス(USB)、 USB×9[USB3.2(Gen2×2 Type C : 前面×1 / Gen1×1 Type A : 前面×1 / Gen2×1 Type A : 背面×2 / Gen1×1 : 内部×1)、USB2.0 Type A : 背面×4]	
キーボード/マウス		オプション	
ハードウェア監視		-	
	ソフトウェア (*5)	ServerView Suite (ServerView Agentless Service (*6))、オプション (Infrastructure Manager)	
リモートサービス機能		-	
専用コネクタ		-	
セキュリティチップ		オプション (TPM2.0モジュール : TCG準拠)	
電源	標準搭載 [電源ユニット<250W> (80PLUS® Gold認定取得)] : 1 (最大1)		
	入力電圧(周波数)/ 入力コンセント	AC100V(50/60Hz) / 平行2Pアース付き(NEMA 5-15準拠) (最大1) AC200V(50/60Hz) / NEMA L6-15準拠/IEC60320準拠 (最大1)	
	消費電力/発熱量	AC200V : 最大284W / 1022.0kJ/h、 AC100V : 最大274W / 986.0kJ/h	
	冗長電源ユニット	-	
冗長ファン		-	
エネルギー消費効率(2021年度基準) (*7)		18.4 (区分1)	
外形寸法 [W×D×H]		180 × 313 × 374 [mm]	
質量		約7~11kg	
使用環境		周囲温度 : 10~35°C (オプション適用時 : 5~45°C) / 湿度 : 10~85% (ただし結露しないこと)	
インストールOS / バンドルOS		オプション(Windows)	
サポートOS		WS22S / WS22D / WS22E / WSI22SS / WSI19S / WSI19D / WSI19E / WSI19SS / RHEL9(Intel64) / RHEL8(Intel64) (*8) / SLES 15 (x86_64)	
標準保証		1年間翌営業日以降訪問修理 (月曜~金曜、9:00~17:00 (祝日および年末年始を除く))	

- (\*1) OSにより使用可能なメモリ容量が異なります。詳細については、留意事項編「OSにおける最大CPU数/使用可能なメモリ容量について」を参照ください。
- (\*2) 実際に表示可能な解像度/色数は、接続されるディスプレイの機能、およびOSにより異なります。
- (\*3) 内蔵ODDを搭載しない場合は、複数台システムに最低1台、別途スーパーマルチドライブユニット[FMV-NSM56]を手配する必要があります。
- (\*4) Pentium Gold G6405 プロセッサをご使用時、PCI Express 3.0となりますので、ご注意ください。
- (\*5) 本装置には、異常が検出された場合に点灯する状態表示ランプを搭載しておりません。異常の検出はサーバ監視ソフトの状態監視機能を設定することで可能になりますので、ご使用になる前に本ソフトウェアの設定をお願いいたします。
- (\*6) ServerView Agentless Serviceのインストール要否は留意事項編「サーバ監視・管理ソフトウェアについて」、当社ホームページに掲載のマニュアル「iRMC S6 - Web インターフェース」をご確認ください。
- (\*7) エネルギー消費効率とは、省エネ法で定める測定方法により測定した中央演算処理装置(CPU)、補助記憶装置(ストレージ)および主記憶装置(メインメモリ)の消費電力あたりの性能を幾何平均したものです。
- (\*8) Pentium Gold G6405 プロセッサをご使用時、RHELのサポートOS版数はRHEL8.5以降となりますので、ご注意ください。

※本装置の通常運用時の騒音値(ISO7779に準拠した実測値)は、約23dB(A)の静音化を実現し、オフィス内設置に適しております。  
 ただし、ファンが高速回転する電源投入時や高温環境下では、装置構成により通常運用時の騒音値を上回る場合がありますので、ご注意ください。  
 ※選択するベースユニット、オプション、および使用するOSの組合せ等により、手配可能な構成/詳細スペックが異なります。  
 手配構成/詳細スペックについては、樹形図を参照ください。

# PRIMERGY

## PRIMERGY TX1310 M5

※ OS により接続可能装置は異なります。詳細はハードウェア一覧を参照願います。

### 一般モデル

品名 モデル		PRIMERGY TX1310 M5	
ベースユニット形状		タワーベースユニット (3.5インチ HDD/SSD×4/250W電源×1、Board Management Controller対応)	
型名		PYT1315TAS	
CPU	ソケット数	1	
	搭載可能CPU (周波数、コア数/スレッド数、 3次キャッシュメモリ、 メモリバス、DMI、最大TDP)	インテル® Pentium® Gold G6405 プロセッサ (4.10GHz, 2C/4T, 4MB, 2666MT/s, 8GT/s, 58W) / インテル® Xeon® プロセッサ E-2324G (3.10GHz, 4C/4T, 8MB, 3200MT/s, 8GT/s, 65W) / E-2374G (3.70GHz, 4C/8T, 8MB, 3200MT/s, 8GT/s, 80W) / E-2356G (3.20GHz, 6C/12T, 12MB, 3200MT/s, 8GT/s, 80W)	
チップセット		Intel® C256	
システムボード		D3931	
メイン メモリ (*1)	搭載可能メモリ	3200 UDIMM	
	スロット数 最大容量	4 (3200 UDIMM) 128GB (3200 UDIMM)	
画面制御機能		CPU内蔵(DisplayPort) リモートマネジメントコントローラ内蔵(VGAポート)、VRAM : 16MB (オプション適用時 : 最大4096MB)	
グラフィック表示機能 (*2)		640×480 / 800×600 / 1024×768 / 1280×1024 / 1600×1200 / 1920×1080 / 1920×1200 ドット	
内蔵3.5インチ ベイ	ベイ数	4 (ホットプラグ非対応)	
	最大容量 (物理容量)	SATA HDD	48TB
		SATA SSD	1.92TB
OSブート専用 モジュール	搭載数	2	
	最大容量 (物理容量)	M.2 Flash モジュール	1.92TB
ODDベイ	ベイ数	1	
	内蔵ODD (*3)	オプション (Ultra Slim ODD)	
内蔵5インチ ベイ	ベイ数	1	
	内蔵バックアップ装置	オプション	
拡張バス スロット	PCI Express 4.0 (x8レーン) [x8ソケット] (*4)	2 <またはPCIeスロット3非搭載時のみPCIeスロット4 (x16レーン)[x16ソケット] : 1> (Full Height)	
	PCI Express 3.0 (x4レーン) [x4ソケット]	2 (Full Height)	
ストレージコントローラ		標準搭載 (オンボードSATAコントローラ×1)	
ネットワークインターフェース(オンボード)		2ポート(1000BASE-T/100BASE-TX/10BASE-T)	
インターフェース		ディスプレイ×2 <DisplayPort×1(背面)、VGAポート×1(背面)>、シリアルポート×1(オプション)[D-SUB9ピン]、キーボード(USB)、マウス(USB)、 USB×9[USB3.2(Gen2x2 Type C : 前面×1 / Gen1x1 Type A : 前面×1 / Gen2x1 Type A : 背面×2 / Gen1x1 : 内部×1)、USB2.0 Type A : 背面×4]	
キーボード/マウス		オプション	
ハードウェア監視		-	
	ソフトウェア	ServerView Suite (ServerView Agentless Service (*5))、オプション (Infrastructure Manager)	
リモートサービス機能		標準搭載 (リモートマネジメントコントローラ)	
	専用コネクタ	Management LAN 1ポート[背面] (1000BASE-T/100BASE-TX/10BASE-T)	
セキュリティチップ		オプション (TPM2.0モジュール : TCG準拠)	
電源	標準搭載 [電源ユニット<250W> (80PLUS® Gold認定取得)] : 1 (最大1)		
	入力電圧(周波数)/ 入力コンセント	AC100V(50/60Hz) / 平行2Pアース付き[NEMA 5-15準拠] (最大1) AC200V(50/60Hz) / NEMA L6-15準拠/IEC60320準拠 (最大1)	
	消費電力/発熱量	AC200V : 最大284W / 1022.0kJ/h、AC100V : 最大274W / 986.0kJ/h	
	冗長電源ユニット	-	
冗長ファン		-	
エネルギー消費効率(2021年度基準) (*6)		18.0 (区分1)	
外形寸法 [W×D×H]		180 × 313 × 374 [mm]	
質量		約7~11kg	
使用環境		周囲温度 : 10~35℃ (オプション適用時 : 5~45℃) / 湿度 : 10~85% (ただし結露しないこと)	
インストールOS / バンドルOS		オプション(Windows)	
サポートOS		WS22S / WS22D / WS22E / WS122SS / WS19S / WS19D / WS19E / WS19SS / RHEL9(Intel64) / RHEL8(Intel64) (*7) / SLES 15 (x86_64)	
標準保証		1年間翌営業日以降訪問修理 (月曜~金曜、9:00~17:00 (祝日および年末年始を除く))	

(\*1) OSにより使用可能なメモリ容量が異なります。詳細については、留意事項編「OSにおける最大CPU数/使用可能なメモリ容量について」を参照ください。  
 (\*2) 実際に表示可能な解像度/色数は、接続されるディスプレイの機能、およびOSにより異なります。  
 (\*3) 内蔵ODDを搭載しない場合は、複数台システムに最低1台、別途スーパーママルドライブユニット[FMV-NSM56]を手配する必要があります。  
 (\*4) Pentium Gold G6405 プロセッサをご使用時、PCI Express 3.0となりますので、ご注意ください。  
 (\*5) ServerView Agentless Serviceのインストール要否は留意事項編「サーバ監視・管理ソフトウェアについて」、当社ホームページに掲載のマニュアル「iRMC S6 - Web インターフェース」をご確認ください。  
 (\*6) エネルギー消費効率とは、省エネ法で定める測定方法により測定した中央演算処理装置(CPU)、補助記憶装置(ストレージ)および主記憶装置(メインメモリ)の消費電力あたりの性能を幾何平均したものです。  
 (\*7) Pentium Gold G6405 プロセッサをご使用時、RHELのサポートOS版数はRHEL8.5以降となりますので、ご注意ください。

※本装置の通常運用時の騒音値(ISO7779に準拠した実測値)は、約28dB(A)の静音化を実現し、オフィス内設置に適しております。  
 ただし、ファンが高速回転する電源投入時や高温環境下では、装置構成により通常運用時の騒音値を上回る場合がありますので、ご注意ください。  
 ※選択するベースユニット、オプション、および使用するOSの組合せ等により、手配可能な構成/詳細スペックが異なります。  
 手配構成/詳細スペックについては、樹系図を参照ください。

### PRIMERGY TX1310 M5 構成図

[タワーベースユニット (3.5インチ HDD/SSD×4/250W電源×1)]

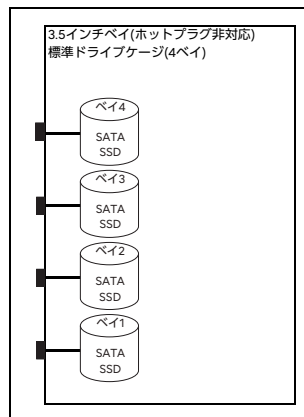
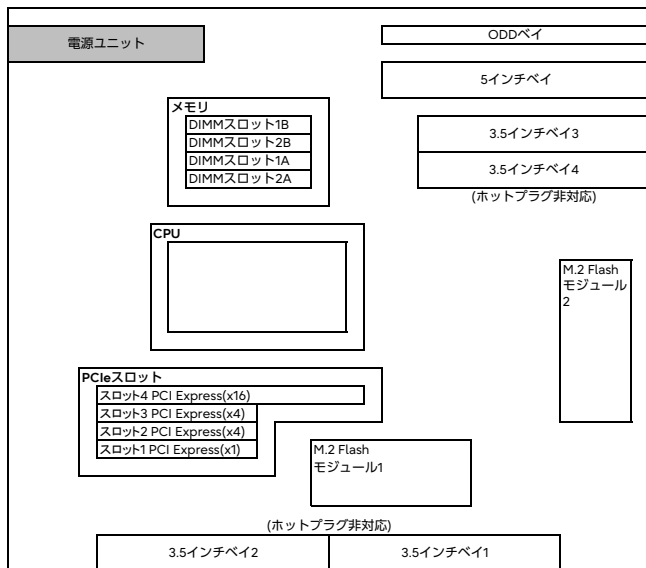

※網かけ部分は標準搭載を示します。

【サーバ前面】 →

[タワーベースユニット (3.5インチ HDD/SSD×4/250W電源×1, Board Management Controller対応)]

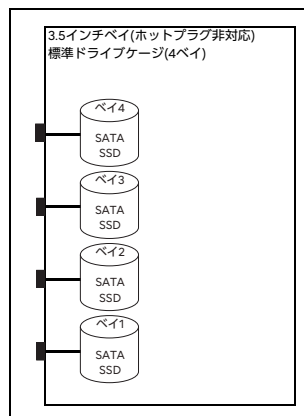
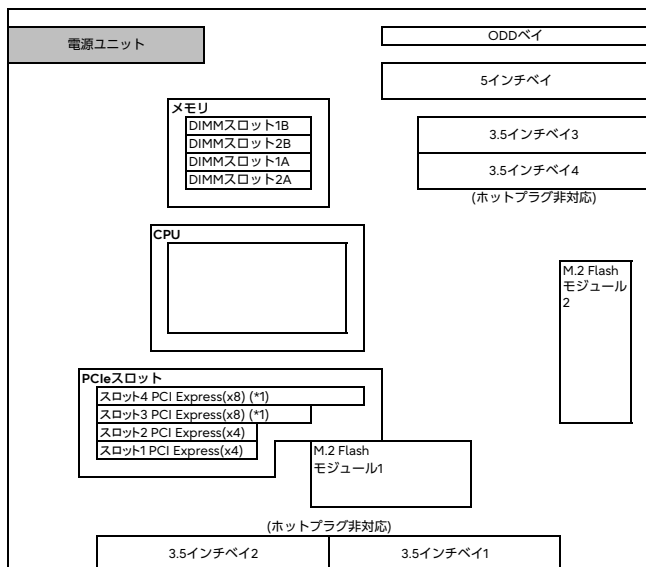

※網かけ部分は標準搭載を示します。

(\*1) PCIeスロット3/4は、PCI Express 4.0(x8)[Full Height]×2またはPCI Express 4.0(x16)[Full Height]×1の切り替えが可能です。また、PCI Express 4.0(x16)[Full Height]に切り替えた場合、PCIeスロット3は使用できず、PCIeスロット4のみ使用できます。

【サーバ前面】 →

※ OS により接続可能装置は異なります。詳細はハードウェア一覧を参照願います。

### PRIMERGY TX1310 M5 オプションカードの搭載情報

[タワーベースユニット (3.5インチ HDD/SSD×4/250W電源×1)]

搭載優先順位	搭載カード				PCIeスロット				最大搭載枚数	備考 (*1)
					1	2	3	4		
					PCI Express 3.0			PCI Express 4.0 (*2)		
					x1レーン	x4レーン	x4レーン	x16レーン		
					x4ソケット			x16ソケット		
Full Height				カード長						
(カード高さ: 上段 107mm、下段 64mm)										
168mm	168mm	168mm	168mm	168mm	168mm	168mm	168mm			
↑ 高	グラフィックスカード(NVIDIA T400)	PY-VG4T2	PYBVG4T2	PCI Express (x16)	-	-	-	①	1	4 BIOS : R1.36以降/iRMC : 1.09S以降 内蔵ストレージ接続用 内蔵ストレージ接続用 Intel I350-T2相当品 Intel I210-T1相当品 Broadcom BCM5719-4P相当品
	SASアレイコントローラカード (PRAID CP500i)(8port/SAS 12Gbps)	PY-SR3FB	PYBSR3FB	PCI Express (x8)	-	-	②	①	1	
	SASコントローラカード (PSAS CP 2100-8i)(8port/SAS 12Gbps)	PY-SC3MA2	PYBSC3MA2	PCI Express (x8)	-	-	②	①	1	
	Dual port LANカード(1000BASE-T)	PY-LA262	PYBLA262	PCI Express (x4)	-	①	②	③	1	
	LANカード(1000BASE-T)	PY-LA201	PYBLA201	PCI Express (x1)	①	②	③	-	2	
	Quad port LANカード(1000BASE-T)	PY-LA284	PYBLA284	PCI Express (x4)	-	①	②	③	1	
↓ 低										

※○の中の数字は工場出荷時の搭載順を示す。-は搭載不可を示す。出荷後に搭載する場合は○のスロットであれば搭載可能です。

(\*1) Switch Embedded Teaming (SET) をご使用される場合は、同一型名のLANカードを選択いただく必要があります。

(\*2) Pentium Gold G6405 プロセッサをご使用時、PCI Express 3.0となります。

[タワーベースユニット (3.5インチ HDD/SSD×4/250W電源×1、Board Management Controller対応)]

搭載優先順位	搭載カード				PCIeスロット				最大搭載枚数	備考 (*1)
					1	2	3 (*2)	4 (*2)		
					PCI Express 3.0			PCI Express 4.0 (*3)		
					x4レーン	x4レーン	x8レーン	x8レーン		
					x4ソケット		x8ソケット	x16ソケット		
Full Height				カード長						
(カード高さ: 上段 107mm、下段 64mm)										
168mm	168mm	168mm	168mm	168mm	168mm	168mm	168mm			
↑ 高	グラフィックスカード(NVIDIA T400)	PY-VG4T2	PYBVG4T2	PCI Express (x16)	-	-	-	①	1	4 BIOS : R1.36以降/iRMC : 1.09S以降 内蔵ストレージ接続用 内蔵ストレージ接続用 Intel I350-T2相当品 Intel I210-T1相当品 Broadcom BCM5719-4P相当品
	SASアレイコントローラカード (PRAID CP500i)(8port/SAS 12Gbps)	PY-SR3FB	PYBSR3FB	PCI Express (x8)	-	-	①	②	1	
	SASコントローラカード (PSAS CP 2100-8i)(8port/SAS 12Gbps)	PY-SC3MA2	PYBSC3MA2	PCI Express (x8)	-	-	①	②	1	
	Dual port LANカード(1000BASE-T)	PY-LA262	PYBLA262	PCI Express (x4)	①	②	③	④	1	
	LANカード(1000BASE-T)	PY-LA201	PYBLA201	PCI Express (x1)	①	②	-	-	2	
	Quad port LANカード(1000BASE-T)	PY-LA284	PYBLA284	PCI Express (x4)	①	②	③	④	1	
↓ 低										

※○の中の数字は工場出荷時の搭載順を示す。-は搭載不可を示す。出荷後に搭載する場合は○のスロットであれば搭載可能です。

(\*1) Switch Embedded Teaming (SET) をご使用される場合は、同一型名のLANカードを選択いただく必要があります。

(\*2) PCIeスロット3/4は、PCI Express 4.0(x8)[Full Height]×2またはPCI Express 4.0(x16)[Full Height]×1の切り替えが可能です。また、PCI Express 4.0(x16)[Full Height]に切り替えた場合、PCIeスロット3は使用できず、PCIeスロット4のみ使用できます。

(\*3) Pentium Gold G6405 プロセッサをご使用時、PCI Express 3.0となります。

### 必須選択オプションについて

本モデルには必須選択オプションがあります。ベースユニットと共に、以下の製品をカスタムメイド型名にて選択する必要があります。

必須選択オプション	必須手配数
<ul style="list-style-type: none"> <li>電源ケーブル</li> <li>ServerView Suite関連オプション</li> <li>CPU</li> <li>メモリ</li> </ul>	最低各1個

※各オプションの項目名に【必須選択オプション】の記載があります。ご確認のうえ、手配をお願いします。

Start : PRIMERGY TX1310 M5



樹系図の見方は、「システム構成図の見方について」を参照ください。

### 1. 本体



項番	製品名	型名	価格(税別)	力	備考
A-53	PRIMERGY TX1310 M5 タワーベースユニット (3.5インチ HDD/SSD×4/ 250W電源×1)	PYT1315T3S	84,800円		タワーベースユニット CPU : オプション(最大数:1) メモリ : オプション(最大:4スロット) 内蔵ストレージ : オプション(3.5インチ×4ベイ) 内蔵ODD : オプション 250W電源×1標準 OS : オプション オンボードSATAコントローラ×1標準, 1年保証(1年間翌営業日以降訪問修理)付
A-53	PRIMERGY TX1310 M5 タワーベースユニット (3.5インチ HDD/SSD×4/ 250W電源×1, Board Management Controller対応)	PYT1315TAS	95,800円		タワーベースユニット CPU : オプション(最大数:1) メモリ : オプション(最大:4スロット) 内蔵ストレージ : オプション(3.5インチ×4ベイ) 内蔵ODD : オプション 250W電源×1標準 OS : オプション オンボードSATAコントローラ×1標準, 1年保証(1年間翌営業日以降訪問修理)付

### 2. 電源ケーブル【必須選択オプション】



・カスタムメイド型名にていずれか必ず1つ選択してください。

【AC100Vで使用】  
(NEMA 5-15P)

項番	製品名	型名	価格(税別)	力	備考
N-4	電源ケーブル(AC100V対応/2m)	PY-CBP101 PYBCBP101	2,100円 2,100円	●	プラグ : NEMA 5-15P準拠

【AC200Vで使用】  
(NEMA L6-15P)

項番	製品名	型名	価格(税別)	力	備考
N-6	電源ケーブル(AC200V対応/3m)	PY-CBP201 PYBCBP201	5,300円 5,300円	●	プラグ : NEMA L6-15P準拠

(IEC60320 C14)

項番	製品名	型名	価格(税別)	力	備考
N-14	電源ケーブル(AC200V対応/3m)	PY-CBP202 PYBCBP202	3,200円 3,200円	●	プラグ : IEC60320 C14準拠

A

※ OS により接続可能装置は異なります。詳細はハードウェア一覧を参照願います。

A

### 3. ServerView Suite等 【必須選択オプション】



・カスタムメイド型名にていずれか必ず1つ選択してください。

・ServerView Suiteの使用権は、サーバ本体に対し無償で付与されていますが、推奨のドライバや監視ソフト等が含まれますので、添付品の内容をご確認のうえ、以下より選択してください。

項番	製品名	型名	価格(税別)	力	備考
P-34	ServerView Suite DVD(Tools) & ドキュメント	PYBSVT1	100円	●	ServerView Suite : DVD-ROM×1 ※DVD版数 : V11.14.09よりDVD-ROM×2 ドキュメント ・安全上のご注意 ・サポート&サービス ・クリアファイル ・リリースタイ DVD版数 : V11.13.08以降の最新版
P-35	ServerView Suite DVD(Tools)	PYBSVT2	100円	●	ServerView Suite : DVD-ROM×1 ※DVD版数 : V11.14.09よりDVD-ROM×2 ドキュメント ・安全上のご注意 ・リリースタイ DVD版数 : V11.13.08以降の最新版

項番	製品名	型名	価格(税別)	力	備考
P-38	ServerView Suite ServerBooks DVD(Manual)	PYBSVM1	100円	●	ServerView Suite : DVD-ROM×1 DVD版数 : V11.13.08以降の最新版

#### 【PRIMERGY購入後、最新版のServerView Suiteが必要な場合 (追加オプション)】

##### ■ ツール

項番	製品名	型名	価格(税別)	力	備考
P-1	ServerView Suite DVD(Tools)	PY-SVT136	4,000円		ServerView Suite : DVD-ROM×2 DVD版数 : V13.21.09 Windows対応版数 : Windows Server 2012、2012 R2、2016、2019、2022 RHEL対応版数 : 7.7/7.8/7.9、8.1/8.2/8.3/8.4 SLES対応版数 : 12SP5、15SP1/SP2/SP3
P-294	ServerView Suite DVD(Tools)	PY-SVT141	4,000円		ServerView Suite : DVD-ROM×2 DVD版数 : V14.22.08 Windows対応版数 : Windows Server 2012、2012 R2、2016、2019、2022 RHEL対応版数 : 7.8/7.9、8.1/8.2/8.3/8.4/8.5、9.0 SLES対応版数 : 12SP5、15SP1/SP2/SP3
P-310	ServerView Suite DVD(Tools)	PY-SVT142	4,000円		ServerView Suite : DVD-ROM×2 DVD版数 : V14.23.09 Windows対応版数 : Windows Server 2012、2012 R2、2016、2019、2022 RHEL対応版数 : 6.10、7.9、8.1/8.2/8.3/8.4/8.5/8.6/8.7/8.8、9.0/9.1 SLES対応版数 : 12SP5、15SP1/SP2/SP3/SP4
P-12	ServerView Suite DVD(Tools)	PY-SVT143	4,000円		ServerView Suite : DVD-ROM×2 DVD版数 : V14.23.12以降の最新版 Windows対応版数 : Windows Server 2016、2019、2022 RHEL対応版数 : 6.10、7.9、8.5/8.6/8.7/8.8、9.0/9.1/9.2 SLES対応版数 : 12SP5、15SP1/SP2/SP3/SP4/SP5

##### ■ マニュアル

項番	製品名	型名	価格(税別)	力	備考
P-2	ServerView Suite ServerBooks DVD(Manual)	PY-SVM136	4,000円		ServerView Suite : DVD-ROM×1 DVD版数 : V13.21.09
P-295	ServerView Suite ServerBooks DVD(Manual)	PY-SVM141	4,000円		ServerView Suite : DVD-ROM×1 DVD版数 : V14.22.08
P-311	ServerView Suite ServerBooks DVD(Manual)	PY-SVM142	4,000円		ServerView Suite : DVD-ROM×1 DVD版数 : V14.23.09
P-13	ServerView Suite ServerBooks DVD(Manual)	PY-SVM143	4,000円		ServerView Suite : DVD-ROM×1 DVD版数 : V14.23.12以降の最新版



#### ServerView Suite

24時間365日の安定稼働、導入時の確実なセットアップとシステム運用での監視を実現するサーバ運用管理ソフトウェアです。

##### 提供形態

- ServerView Suite DVD(Tools)
  - DVD-ROM : 1枚(DVD : ソフトウェア/ドライバ) ※DVD版数がV11.14.07以前
  - DVD-ROM : 2枚(DVD : ソフトウェア/ドライバ) ※DVD版数がV11.14.09以降
- ServerView Suite ServerBooks DVD(Manual)
  - DVD-ROM : 1枚(DVD : マニュアル一式)

##### 留意事項

- 本DVDは新機能の追加などで定期的にアップデートされ、最新バージョンが格納されます。同一モデルでも出荷時期によりDVD版数が変わる場合があります。
- 添付されるServerView Suite DVDの版数と対応機能、仕様に関する留意事項、および対象OS制限については、下記にて必ずご確認ください。  
当社ホームページ : <https://jp.fujitsu.com/platform/server/primergy/products/note/svsdvd/>
- ServerView Suite ServerBooks DVD(Manual)には、対象版数のServerView Suiteのマニュアル、およびサーバ本体や周辺オプション等のマニュアルが含まれています。一部のサーバ本体と周辺オプションのマニュアルは本DVDに含まれておらず、以下に公開されています。  
以下URLの対象版数の「追加マニュアル」をご確認ください。  
当社ホームページ : <https://jp.fujitsu.com/platform/server/primergy/products/note/svsdvd/additional-info.html>

B



※ OS により接続可能装置は異なります。詳細はハードウェア一覧を参照願います。

B

### 4. Infrastructure Manager(ISM)



- ・Infrastructure Manager Advanced EditionとInfrastructure Manager Essential Editionの二種類あります。
- ・Infrastructure Manager Advanced Editionは、1年/3年/5年のSupportDeskがバンドルされるライセンス製品です。メディアパックとサーバライセンス/ノードライセンスがあります。
- ・Infrastructure Manager Essential Editionは、ライセンスは無償ですが、SupportDeskを別途購入いただくことで、「Infrastructure Managerに関するお問い合わせへの対応」や「最新版のアップデートモジュール」の入手が可能となります。
- また、Infrastructure Managerのリモート通報機能でハードウェアのリモート通報による保守を受けるには、Infrastructure ManagerのSupportDesk契約が必要です。
- ・ISMイメージはPRIMERGYダウンロードサイトからダウンロードする、または、ISMメディアパックをご購入いただくことで入手することができます。
- ・Infrastructure Managerのライセンス、SupportDeskの詳細については、留意事項編「サーバ監視・管理ソフトウェアについて」を参照ください。

#### ■メディアパック

項番	製品名	型名	価格(税別)	力	備考
P-220	Infrastructure Manager メディアパック(ESXi) V2	B516Q93B0	11,000円	★	Infrastructure Manager : DVD-ROM×1
P-221	Infrastructure Manager メディアパック(Hyper-V) V2	B516QA3B0	11,000円	★	Infrastructure Manager : DVD-ROM×1
P-222	Infrastructure Manager メディアパック(KVM) V2	B516QB3B0	11,000円	★	Infrastructure Manager : DVD-ROM×1



- ・Infrastructure Manager Advanced EditionとInfrastructure Manager Essential Editionを同時に選択することはできません。

#### ■Infrastructure Manager Advanced Edition サーバライセンス

項番	製品名	型名	価格(税別)	力	備考
P-130	Infrastructure Manager Advanced Edition サーバライセンス (1年間24時間サポート付) V2	B5178D481	358,200円	★	サービス時間帯：24時間365日 サポート対象範囲：仮想アプライアンス
P-131	Infrastructure Manager Advanced Edition サーバライセンス (3年間24時間サポート付) V2	B5178F481	414,500円	★	サービス時間帯：24時間365日 サポート対象範囲：仮想アプライアンス
P-132	Infrastructure Manager Advanced Edition サーバライセンス (5年間24時間サポート付) V2	B5178H481	470,900円	★	サービス時間帯：24時間365日 サポート対象範囲：仮想アプライアンス
P-133	Infrastructure Manager Advanced Edition サーバライセンス (1年間平日サポート付) V2	B5178E481	351,100円	★	サービス時間帯：月曜～金曜8:30～19:00(祝日および年末年始を除く) サポート対象範囲：仮想アプライアンス
P-134	Infrastructure Manager Advanced Edition サーバライセンス (3年間平日サポート付) V2	B5178G481	393,100円	★	サービス時間帯：月曜～金曜8:30～19:00(祝日および年末年始を除く) サポート対象範囲：仮想アプライアンス
P-135	Infrastructure Manager Advanced Edition サーバライセンス (5年間平日サポート付) V2	B5178J481	435,200円	★	サービス時間帯：月曜～金曜8:30～19:00(祝日および年末年始を除く) サポート対象範囲：仮想アプライアンス

#### ■Infrastructure Manager Advanced Edition ノードライセンス

項番	製品名	型名	価格(税別)	力	備考
P-136	Infrastructure Manager Advanced Edition 1ノードライセンス (1年間24時間サポート付) V2	B5177V481	29,900円	★	サービス時間帯：24時間365日 サポート対象範囲：仮想アプライアンス
P-137	Infrastructure Manager Advanced Edition 1ノードライセンス (3年間24時間サポート付) V2	B5177X481	34,700円	★	サービス時間帯：24時間365日 サポート対象範囲：仮想アプライアンス
P-138	Infrastructure Manager Advanced Edition 1ノードライセンス (5年間24時間サポート付) V2	B5177Z481	39,400円	★	サービス時間帯：24時間365日 サポート対象範囲：仮想アプライアンス
P-139	Infrastructure Manager Advanced Edition 1ノードライセンス (1年間平日サポート付) V2	B5177W481	29,300円	★	サービス時間帯：月曜～金曜8:30～19:00(祝日および年末年始を除く) サポート対象範囲：仮想アプライアンス
P-140	Infrastructure Manager Advanced Edition 1ノードライセンス (3年間平日サポート付) V2	B5177Y481	32,900円	★	サービス時間帯：月曜～金曜8:30～19:00(祝日および年末年始を除く) サポート対象範囲：仮想アプライアンス
P-141	Infrastructure Manager Advanced Edition 1ノードライセンス (5年間平日サポート付) V2	B51780481	36,400円	★	サービス時間帯：月曜～金曜8:30～19:00(祝日および年末年始を除く) サポート対象範囲：仮想アプライアンス
P-142	Infrastructure Manager Advanced Edition 5ノードライセンス (1年間24時間サポート付) V2	B51787485	149,100円	★	サービス時間帯：24時間365日 サポート対象範囲：仮想アプライアンス
P-143	Infrastructure Manager Advanced Edition 5ノードライセンス (3年間24時間サポート付) V2	B51789485	172,300円	★	サービス時間帯：24時間365日 サポート対象範囲：仮想アプライアンス
P-144	Infrastructure Manager Advanced Edition 5ノードライセンス (5年間24時間サポート付) V2	B5178B485	195,500円	★	サービス時間帯：24時間365日 サポート対象範囲：仮想アプライアンス
P-145	Infrastructure Manager Advanced Edition 5ノードライセンス (1年間平日サポート付) V2	B51788485	146,300円	★	サービス時間帯：月曜～金曜8:30～19:00(祝日および年末年始を除く) サポート対象範囲：仮想アプライアンス

C

C-1

※ OS により接続可能装置は異なります。詳細はハードウェア一覧を参照願います。

C

C-1

項番	製品名	型名	価格(税別)	力	備考
P-146	Infrastructure Manager Advanced Edition 5ノードライセンス (3年間平日サポート付) V2	B5178A485	163,700円	★	サービス時間帯：月曜～金曜8:30～19:00(祝日および年末年始を除く) サポート対象範囲：仮想アプライアンス
P-147	Infrastructure Manager Advanced Edition 5ノードライセンス (5年間平日サポート付) V2	B5178C485	181,200円	★	サービス時間帯：月曜～金曜8:30～19:00(祝日および年末年始を除く) サポート対象範囲：仮想アプライアンス
P-148	Infrastructure Manager Advanced Edition 10ノードライセンス (1年間24時間サポート付) V2	B5177P48A	298,200円	★	サービス時間帯：24時間365日 サポート対象範囲：仮想アプライアンス
P-149	Infrastructure Manager Advanced Edition 10ノードライセンス (3年間24時間サポート付) V2	B5177R48A	344,500円	★	サービス時間帯：24時間365日 サポート対象範囲：仮想アプライアンス
P-150	Infrastructure Manager Advanced Edition 10ノードライセンス (5年間24時間サポート付) V2	B5177T48A	390,700円	★	サービス時間帯：24時間365日 サポート対象範囲：仮想アプライアンス
P-160	Infrastructure Manager Advanced Edition 10ノードライセンス (1年間平日サポート付) V2	B5177Q48A	292,400円	★	サービス時間帯：月曜～金曜8:30～19:00(祝日および年末年始を除く) サポート対象範囲：仮想アプライアンス
P-161	Infrastructure Manager Advanced Edition 10ノードライセンス (3年間平日サポート付) V2	B5177S48A	327,200円	★	サービス時間帯：月曜～金曜8:30～19:00(祝日および年末年始を除く) サポート対象範囲：仮想アプライアンス
P-162	Infrastructure Manager Advanced Edition 10ノードライセンス (5年間平日サポート付) V2	B5177U48A	361,900円	★	サービス時間帯：月曜～金曜8:30～19:00(祝日および年末年始を除く) サポート対象範囲：仮想アプライアンス
P-163	Infrastructure Manager Advanced Edition 20ノードライセンス (1年間24時間サポート付) V2	B5178148F	537,300円	★	サービス時間帯：24時間365日 サポート対象範囲：仮想アプライアンス
P-164	Infrastructure Manager Advanced Edition 20ノードライセンス (3年間24時間サポート付) V2	B5178348F	621,900円	★	サービス時間帯：24時間365日 サポート対象範囲：仮想アプライアンス
P-165	Infrastructure Manager Advanced Edition 20ノードライセンス (5年間24時間サポート付) V2	B5178548F	706,400円	★	サービス時間帯：24時間365日 サポート対象範囲：仮想アプライアンス
P-166	Infrastructure Manager Advanced Edition 20ノードライセンス (1年間平日サポート付) V2	B5178248F	526,600円	★	サービス時間帯：月曜～金曜8:30～19:00(祝日および年末年始を除く) サポート対象範囲：仮想アプライアンス
P-167	Infrastructure Manager Advanced Edition 20ノードライセンス (3年間平日サポート付) V2	B5178448F	589,700円	★	サービス時間帯：月曜～金曜8:30～19:00(祝日および年末年始を除く) サポート対象範囲：仮想アプライアンス
P-168	Infrastructure Manager Advanced Edition 20ノードライセンス (5年間平日サポート付) V2	B5178648F	652,700円	★	サービス時間帯：月曜～金曜8:30～19:00(祝日および年末年始を除く) サポート対象範囲：仮想アプライアンス
P-169	Infrastructure Manager Advanced Edition 100ノードライセンス (1年間24時間サポート付) V2	B5177H48N	2,387,900円	★	サービス時間帯：24時間365日 サポート対象範囲：仮想アプライアンス
P-170	Infrastructure Manager Advanced Edition 100ノードライセンス (3年間24時間サポート付) V2	B5177K48N	2,763,500円	★	サービス時間帯：24時間365日 サポート対象範囲：仮想アプライアンス
P-171	Infrastructure Manager Advanced Edition 100ノードライセンス (5年間24時間サポート付) V2	B5177M48N	3,139,200円	★	サービス時間帯：24時間365日 サポート対象範囲：仮想アプライアンス
P-172	Infrastructure Manager Advanced Edition 100ノードライセンス (1年間平日サポート付) V2	B5177J48N	2,340,200円	★	サービス時間帯：月曜～金曜8:30～19:00(祝日および年末年始を除く) サポート対象範囲：仮想アプライアンス
P-173	Infrastructure Manager Advanced Edition 100ノードライセンス (3年間平日サポート付) V2	B5177L48N	2,620,600円	★	サービス時間帯：月曜～金曜8:30～19:00(祝日および年末年始を除く) サポート対象範囲：仮想アプライアンス
P-174	Infrastructure Manager Advanced Edition 100ノードライセンス (5年間平日サポート付) V2	B5177N48N	2,900,900円	★	サービス時間帯：月曜～金曜8:30～19:00(祝日および年末年始を除く) サポート対象範囲：仮想アプライアンス

① ・サーバライセンスとノードライセンスを同時に選択してください。  
・ノードライセンスの購入数に上限はありません。

### ■SupportDesk Standard(Infrastructure Manager Essential Edition)

項番	製品名	型名	価格(税別)	力	備考
Q-250	Infrastructure Manager Essential Edition	SV7BA003G	4,450円	★ (*)	サービス時間帯：月曜～金曜 8:30～19:00(祝日および年末年始を除く) サポート対象範囲：仮想アプライアンス * 月単位で自動更新(「価格」欄は月額)
Q-251	Infrastructure Manager Essential Edition	SV7BA003R	5,550円	★ (*)	サービス時間帯：24時間365日 サポート対象範囲：仮想アプライアンス * 月単位で自動更新(「価格」欄は月額)

D

※ OS により接続可能装置は異なります。詳細はハードウェア一覧を参照願います。

D

### 5. CPU 【必須選択オプション】 [カスタムメイド専用]



- ・カスタムメイド型名にていずれか必ず1つ選択してください。
- ・Pentium Gold G6405 プロセッサをご使用時、RHELのサポートOS版数はRHEL8.5以降となりますので、ご注意ください。

項番	製品名	型名	価格(税別)	力	備考
D-313	Pentium Gold G6405 プロセッサ (4.1GHz/2コア/4MB)×1	PYBCP63C1	39,000円	●	スレッド数：4、メモリバス：2666MT/s(最大)、DMI：8GT/s、最大TDP：58W サポートCPU構成：1CPU
D-314	Xeon プロセッサ E-2324G (3.10GHz/4コア/8MB)×1	PYBCP63E5	75,000円	●	スレッド数：4、メモリバス：3200MT/s(最大)、DMI：8GT/s、最大TDP：65W サポートCPU構成：1CPU
D-315	Xeon プロセッサ E-2374G (3.7GHz/4コア/8MB)×1	PYBCP63E7	124,000円	●	スレッド数：8、メモリバス：3200MT/s(最大)、DMI：8GT/s、最大TDP：80W サポートCPU構成：1CPU
D-316	Xeon プロセッサ E-2356G (3.2GHz/6コア/12MB)×1	PYBCP63E6	111,000円	●	スレッド数：12、メモリバス：3200MT/s(最大)、DMI：8GT/s、最大TDP：80W サポートCPU構成：1CPU

#### CPUサポートテクノロジー

CPU	サポートテクノロジー		
	Turbo	Hyper	VT
Pentium Gold G6405	非対応	対応	対応
Xeon E-2324G	対応	非対応	
Xeon E-2374G		対応	
Xeon E-2356G	対応	対応	

Turbo：Intel® Turbo Boost Technology  
Hyper：Intel® Hyper-Threading Technology  
VT：Intel® Virtualization Technology

### 6. メモリ(3200 Unbuffered DIMM) 【必須選択オプション】



- ・カスタムメイド型名にていずれか必ず1枚以上、同一項番のメモリ型名で選択してください。
- ・増設する場合は、同一項番の「PY-」ではじまる一般型名(別梱包で出荷)を選択してください。
- ・必ず、「メモリの搭載について」を参照のうえ、手配願います。

項番	製品名	型名	価格(税別)	力	備考
E-181	メモリ-8GB (8GB 3200 UDIMM×1)	PY-ME08UG2	70,000円		Rank：Single×8
E-187	メモリ-8GB (8GB 3200 UDIMM×1)	PY-ME08UG4 PYBME08UG4	70,000円 70,000円	●	Rank：Single×8
E-183	メモリ-16GB (16GB 3200 UDIMM×1)	PY-ME16UG3 PYBME16UG3	140,000円 140,000円	●	Rank：Single×8
E-185	メモリ-32GB (32GB 3200 UDIMM×1)	PY-ME32UG2 PYBME32UG2	280,000円 280,000円	●	Rank：Dual×8

#### メモリの搭載について

下表の組み合わせのみ混在搭載可能です。  
増設する場合は、「PY-」ではじまる一般型名(別梱包で出荷)を選択してください。

製品名	型名	PY-ME08UG2 PYBME08UG2	PY-ME08UG4 PYBME08UG4	PY-ME16UG3 PYBME16UG3	PY-ME32UG2 PYBME32UG2
メモリ-8GB(8GB 3200 UDIMM×1)	PY-ME08UG2 PYBME08UG2	○	×	×	×
メモリ-8GB(8GB 3200 UDIMM×1)	PY-ME08UG4 PYBME08UG4	×	○	×	×
メモリ-16GB(16GB 3200 UDIMM×1)	PY-ME16UG3 PYBME16UG3	×	×	○	×
メモリ-32GB(32GB 3200 UDIMM×1)	PY-ME32UG2 PYBME32UG2	×	×	×	○

DIMMはDIMMスロット1A→1B→2A→2Bの順に搭載する必要があります。

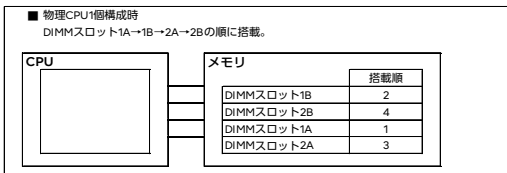

[注1]搭載可能メモリ容量について  
搭載メモリ容量はOSの使用可能メモリ容量に準じます。  
OSにおける使用可能メモリ容量は留意事項編「OSにおける最大CPU数/使用可能なメモリ容量について」を参照ください。

[注2]メモリ動作クロックについて  
搭載するCPUにより動作クロックが異なります。詳細は下表を参照願います。

搭載CPU	1CPUあたりの搭載メモリ数	メモリ動作クロック(MT/s)
Pentium Gold G6405	1~4	2666
Xeon E-2324G / E-2374G / E-2356G	1~4	3200 (*1)

(\*1) Dual Rank DIMM 4枚の場合、メモリ動作クロック2933MT/s

E

※ OS により接続可能装置は異なります。詳細はハードウェア一覧を参照願います。

E

### 7. 内蔵ODD/外付DVD-RAM



・複数台システムに最低1台手配必須です。

項番	製品名	型名	価格(税別)	力	備考
G-8	内蔵DVD-ROMユニット	PY-DV121	9,500円	●	形状：Ultra Slimドライブ インターフェース：SATA(内部接続) Read：最大8倍速(DVD-ROM) / 最大24倍速(CD-ROM)
		PYBDV121	9,500円		
G-9	内蔵DVD-RAMユニット	PY-DR121	12,000円	●	形状：Ultra Slimドライブ インターフェース：SATA(内部接続) Read：最大8倍速(DVD-ROM) / 最大24倍速(CD-ROM) Write：最大5倍速(DVD-RAM) / 最大6倍速(DVD±RDL/-RW) / 最大8倍速(DVD±R/+RW)
		PYBDR121	12,000円		
G-78	内蔵Blu-ray Writer ユニット	PY-BW121	74,000円	●	形状：Ultra Slimドライブ インターフェース：SATA(内部接続) Read：最大6倍速(BD-ROM) / 最大8倍速(DVD-ROM) / 最大24倍速(CD-ROM) Write：最大2倍速(BD-RE) / 最大6倍速(BD-R) / 最大5倍速(DVD-RAM)
		PYBBW121	74,000円		

項番	製品名	型名	価格(税別)	力	備考
H-1	スーパーマルチドライブユニット	FMV-NSM56	33,300円		インターフェース：USB2.0 Read：最大8倍速(DVD-ROM) / 最大24倍速(CD-ROM) Write：最大5倍速(DVD-RAM) / 最大6倍速(DVD±RDL/-RW) / 最大8倍速(DVD±R/+RW) ※DVD-RAM/DVD±R/DVD±RDL/DVD±RW/DVD-ROM/CD-ROMドライブ機能のみサポート ※ACアダプターの接続が必要(USBバスパワーでは使用不可)

項番	製品名	型名	価格(税別)	力	備考
N-43	USB延長ケーブル	2m PG-CBLU002	3,200円		

### 8. 内蔵バックアップ装置(USB) [5インチベイ使用]



・Windows OSをご使用になる場合は、必ずバックアップソフトウェアの対応状況をご確認のうえご使用ください。  
Windows OSの対応状況等の最新情報は、当社ホームページ( <https://www.fujitsu.com/jp/products/computing/servers/primergy/software/windows/> )をご確認ください。

項番	製品名	型名	価格(税別)	力	備考
G-71	内蔵データカートリッジ ドライブユニット	PY-RD111	39,000円	●	使用可能媒体：4/3/2/1TB、500/320/160/120/80/40GB インターフェース：USB3.0
		PYBRD111	40,000円		

項番	製品名	型名	価格(税別)	力	備考
G-75	データカートリッジRDX 500GB	PY-RDC50A	オープン価格		記憶容量：500GB
G-76	データカートリッジRDX 1TB	PY-RDC1TA	オープン価格		記憶容量：1TB
G-77	データカートリッジRDX 2TB	PY-RDC2TA	オープン価格		記憶容量：2TB
G-15	データカートリッジRDX 4TB	PY-RDC4TA	オープン価格		記憶容量：4TB

F

※ OS により接続可能装置は異なります。詳細はハードウェア一覧を参照願います。

F

### 9. 内蔵ストレージコントローラ

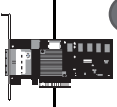

- ・使用するストレージコントローラと内蔵ストレージの接続可否および内蔵ストレージの混在可能な組み合わせについては、「内蔵ストレージ構成時の注意事項」を参照ください。
- ・同一のカスタムメイド型名の内蔵ストレージを追加し、RAID設定サービスを手配することにより、RAID設定を構築し出荷いたします。OSインストールオプションの手配有無によりRAID設定サービスの同時手配が必要となる場合がありますので、必ず「RAID設定サービスについて」を参照ください。
- ・タワーベースユニット (3.5インチ HDD/SSD×4/250W電源×1、Board Management Controller対応)では、使用するOSによらず、標準搭載のリモートマネジメントコントローラ (RMC S6)と連携し、内蔵ストレージの稼働状態およびRAID状態を監視管理することが可能です。
- ・使用するストレージコントローラにより、監視管理可能な範囲が異なりますので、詳細については、留意事項編「RMC(リモートマネジメントコントローラ)関連」をご確認ください。
- ・タワーベースユニット (3.5インチ HDD/SSD×4/250W電源×1)では、ServerView Agentless Serviceに含まれるsystem snapshotが必要となります。詳細については、留意事項編の「サーバ監視・管理ソフトウェアについて」を参照ください。
- ・オンボードSATAコントローラのソフトウェアRAID機能を有効にした構成の場合、仮想環境はご使用になれません。

#### 《非アレイアレイ接続》

オンボードSATAコントローラ (標準搭載) ※デバイスポート数：4  
※RAIDレベル：0/1/1+0(ホットスベア可)

#### 《非アレイアレイ接続》

- ・使用OS(OS機能)により、接続可能なストレージ構成、接続方式が異なります。詳細については、留意事項編「SASコントローラカードの接続方法について」を参照ください。

項番	製品名	型名	価格(税別)	力	備考
I-346	SASコントローラカード (PSAS CP 2100-8i)	PY-SC3MA2	300,000円	●	内蔵ストレージ接続用カード(PSAS CP 2100-8i) インターフェース：SFF8643×2 データ転送速度：SAS 12Gbps デバイスポート数：8(4×2) ホストバス：PCI Express3.0 RAIDレベル：0/1/1+0/5(ホットスベア可)
		PYBSC3MA2	300,000円		

#### 《アレイ接続》

項番	製品名	型名	価格(税別)	力	備考
I-33	SASアレイコントローラカード (PRAID CP500i)	PY-SR3FB	90,000円	●	内蔵ストレージ接続用カード(PRAID CP500i) インターフェース：SFF8643×2 データ転送速度：SAS 12Gbps デバイスポート数：8(4×2) ホストバス：PCI Express3.1 RAIDレベル：0/1/1+0/5/5+0(ホットスベア可)
		PYBSR3FB	90,000円		

項番	製品名	型名	価格(税別)	力	備考
N-160	SATAケーブル	PY-CBT008	7,000円		SASコントローラカード/SASアレイコントローラカード用接続ケーブル

#### ① SATAケーブル

- ・タワーベースユニット (3.5インチ HDD/SSD×4/250W電源×1)は、SASコントローラカード/SASアレイコントローラカードを一般型名で接続する場合に必要なとなります。

G

※ OS により接続可能装置は異なります。詳細はハードウェア一覧を参照願います。

G

### 10. 内蔵ストレージ



- ・使用するストレージコントローラと内蔵ストレージの接続可否および内蔵ストレージの混在可能な組み合わせについては、「内蔵ストレージ構成時の注意事項」を参照ください。
- ・同一のカスタムメイド型名の内蔵ストレージを追加し、RAID設定サービスを手配することにより、RAID設定を構築し出荷いたします。OSインストールオプションの手配有無によりRAID設定サービスの同時手配が必要となる場合がありますので、必ず「RAID設定サービスについて」を参照ください。
- ・お客様の構成/用途に応じて複数の内蔵ストレージから選択可能です。内蔵ストレージを選択する際の指針を含め、ストレージ関連については、当社ホームページ( [https://jp.fujitsu.com/platform/server/primergy/hdd\\_construct/](https://jp.fujitsu.com/platform/server/primergy/hdd_construct/) )を参照ください。
- ・カスタムメイド型名にて内蔵ストレージを手配する場合、以下優先順で内蔵ストレージが搭載され出荷されます。ご留意ください。  
SATA SSD>SATA HDD

#### ■BC-SATA HDD(SATA 6Gbps、7.2krpm)[512e]

項番	製品名	型名	価格(税別)	力	備考
F-844	内蔵3.5インチBC-SATA HDD -6TB(7.2krpm)	PY-BH6T2E4 PYBBH6T2E4	342,000円 342,000円	●	データ転送速度：SATA 6Gbps セクターサイズ：512e ホットプラグ：× 用途：システム領域/データ領域
F-779	内蔵3.5インチBC-SATA HDD -8TB(7.2krpm)	PY-BH8T2E2 PYBBH8T2E2	456,000円 456,000円	●	データ転送速度：SATA 6Gbps セクターサイズ：512e ホットプラグ：× 用途：システム領域/データ領域
F-845	内蔵3.5インチBC-SATA HDD -12TB(7.2krpm)	PY-BHCT2E4 PYBBHCT2E4	684,000円 684,000円	●	データ転送速度：SATA 6Gbps セクターサイズ：512e ホットプラグ：× 用途：システム領域/データ領域

#### ■BC-SATA HDD(SATA 6Gbps、7.2krpm)[512n]

項番	製品名	型名	価格(税別)	力	備考
F-841	内蔵3.5インチBC-SATA HDD -1TB(7.2krpm) ※2024年7月31日販売終了予定	PY-BH1T2B4 PYBBH1T2B4	89,000円 89,000円	●	データ転送速度：SATA 6Gbps セクターサイズ：512n ホットプラグ：× 用途：システム領域/データ領域
F-842	内蔵3.5インチBC-SATA HDD -2TB(7.2krpm)	PY-BH2T2B4 PYBBH2T2B4	126,000円 126,000円	●	データ転送速度：SATA 6Gbps セクターサイズ：512n ホットプラグ：× 用途：システム領域/データ領域
F-843	内蔵3.5インチBC-SATA HDD -4TB(7.2krpm)	PY-BH4T2B4 PYBBH4T2B4	240,000円 240,000円	●	データ転送速度：SATA 6Gbps セクターサイズ：512n ホットプラグ：× 用途：システム領域/データ領域

#### ■SATA HDD(SATA 6Gbps、5.4krpm)[512e]

項番	製品名	型名	価格(税別)	力	備考
F-114	内蔵3.5インチSATA HDD-1TB (5.4krpm)	PY-PH1T4E PYBPH1T4E	47,000円 47,000円	●	データ転送速度：SATA 6Gbps セクターサイズ：512e ホットプラグ：× 用途：システム領域/データ領域
F-115	内蔵3.5インチSATA HDD-2TB (5.4krpm)	PY-PH2T4E PYBPH2T4E	63,000円 63,000円	●	データ転送速度：SATA 6Gbps セクターサイズ：512e ホットプラグ：× 用途：システム領域/データ領域



#### ① SATA SSD[有寿命部品]

- ・SATA SSDをオンボードSATAコントローラに接続し、アレイ接続として使用する場合は、オンボードソフトウェアRAID機能を有効に設定してください。
- ・詳細については、留意事項編「SATA SSD[有寿命部品]をアレイ構成で使用する場合について」を参照ください。
- ・本製品は「有寿命部品」となり、寿命時には製品を再購入いただく必要があります。詳細については、留意事項編「SSD / Optane PMemの書き込み保証値について」を参照ください。

#### ■SATA SSD(SATA 6Gbps、Read Intensive)[有寿命部品]

項番	製品名	型名	価格(税別)	力	備考
F-846	内蔵3.5インチチェージ付きSATA SSD -240GB (RI)	PY-TS24NMA PYBTS24NMA	120,000円 120,000円	●	データ転送速度：SATA 6Gbps 記録方式：TLC ホットプラグ：× 製品クラス：Read Intensive[書き込み保証値1.5DWPD] 用途：システム領域/データ領域
F-847	内蔵3.5インチチェージ付きSATA SSD -480GB (RI)	PY-TS48NMA PYBTS48NMA	169,000円 169,000円	●	データ転送速度：SATA 6Gbps 記録方式：TLC ホットプラグ：× 製品クラス：Read Intensive[書き込み保証値1.5DWPD] 用途：システム領域/データ領域

H

max.4

**内蔵ストレージ構成時の注意事項**

選択する本体ベースユニット、使用するストレージコントローラにより、使用可能な内蔵ストレージ(HDD/SSD)の種類が異なる場合があります。ストレージコントローラを選択する際には、以下の仕様や接続方法を参照してご決定ください。

**■A：使用するストレージコントローラの仕様を確認**

ストレージコントローラ		オンボード SATAコントローラ (ソフトウェアRAID)	SASコントローラカード	SASアレイコントローラカード
型名		Intel VROC (SATA RAID) (標準)	PY-SC3MA2/PYBSC3MA2	PY-SR3FB/PYBSR3FB
仕様	ポート数	4	8	8
	キャッシュ	-	-	-
	FBU可否	-	-	-
	ホットスワップ	○ (*1)	○	○
	非アレイ接続	○	○	×
	RAID0	○	○	○
	RAID1	○	○	○
	RAID1E	×	×	×
	RAID1+0	○	○	○
	RAID5	×	○	○
	RAID5+0	×	×	○
RAID6	×	×	×	

○：サポート、×：非サポート、-：対象無し

(\*1) お使いのオペレーティングシステムにより、ホットスワップ機能について制限事項があります。詳細については、

当社ホームページ( <https://www.fujitsu.com/jp/products/computing/servers/primergy/manual/> ) [Intel® Virtual RAID on CPU (Intel® VROC)ご使用上の留意・注意事項] をご確認ください。

**■B：使用OSに応じたストレージコントローラの接続方法を確認**

OS		Windows	Linux
オンボードSATAコントローラ (4port/SATA 6Gbps) [非アレイ接続]	標準搭載	○	○
オンボードSATAコントローラ Intel VROC (SATA RAID) (4port/ソフトウェアRAID/SATA 6Gbps) [非アレイ/アレイ接続]	標準搭載	○ (*1)	○ (*2)
SASコントローラカード (PSAS CP 2100-8i) (8port/SAS 12Gbps)	PY-SC3MA2 PYBSC3MA2	○ (*3)	○ (*3)(*4)
SASアレイコントローラカード (PRAID CP500i) (8port/SAS 12Gbps)	PY-SR3FB PYBSR3FB	○	○ (*4)

○：可能、×：不可

(\*1) Hyper-V(Windows)の仮想化環境ではご使用になれません。

(\*2) Linuxの仮想化環境ではご使用になれません。

(\*3) 接続可能なストレージ構成、接続方式については、留意事項編「SASコントローラカードの接続方法について」を参照ください。

(\*4) RHELの対応状況については、当社ホームページ( <https://jp.fujitsu.com/platform/server/primergy/software/linux/technical/support/kernel.html> ) をご確認くださいませようお願いします。

**■C：ストレージコントローラと内蔵ストレージの接続方法を確認**

内蔵ストレージの種類により、混在条件が異なる場合がありますので、下表を参照し手配をお願いします。

ストレージコントローラ		BC-SATA HDD SATA HDD	SATA SSD(RI) [有寿命部品]
オンボードSATAコントローラ (4port/SATA 6Gbps) [非アレイ接続]	標準搭載	○	○
オンボードSATAコントローラ Intel VROC (SATA RAID) (4port/ソフトウェアRAID/SATA 6Gbps) [非アレイ/アレイ接続]	標準搭載	○	○
SASコントローラカード (PSAS CP 2100-8i) (8port/SAS 12Gbps)	PY-SC3MA2 PYBSC3MA2	○	○
SASアレイコントローラカード (PRAID CP500i) (8port/SAS 12Gbps)	PY-SR3FB PYBSR3FB	○	○

○：可能、×：不可、RI：Read Intensive

**■D：RAID構成時の留意事項を確認**

・RAIDドライブグループは、同型名の内蔵ストレージでの構成を推奨します。なお、同種類(BC-SATA/SATA HDD/SATA SSD)、同容量/同回転数/同書き込み保証値の内蔵ストレージでの構成は可能です。

**■E：内蔵ストレージの種類による混在条件を確認**

内蔵ストレージ	BC-SATA HDD	SATA HDD	SATA SSD
BC-SATA HDD	○	○	○
SATA HDD	○	○	○
SATA SSD	○	○	○

○：混在可能、×：混在不可

H

### 11. RAID設定サービス [カスタムメイド専用]



- RAID設定サービスの手配時は、各RAID設定サービスを適用可能なストレージコントローラ(オンボードSATAコントローラ/SASコントローラ/SASアレイドコントローラ)の選択/手配が必須です。適用可能なRAID設定サービスとストレージコントローラの詳細は「RAID設定サービスについて」をご覧ください。
- RAID設定される内蔵ストレージ台数を超える内蔵ストレージは、カスタムメイド搭載のみ(RAID未設定)の状態出荷されます(RAID設定サービス(RAID0)手配時は、1台のみ搭載可能です)。
- M.2 Flash モジュール専用RAID設定サービス[PYBAS1SM2]とWindows Server 2022 Standard(16コア/Hyper-V) インストール[PYBWPS5H]の同時手配はできません。

項番	製品名	型名	価格(税別)	カ	備考
Q-282	RAID設定サービス(RAID0)	PYBAS0S2	1,000円	●	HDD/SSD専用RAID設定サービス 工場出荷時にRAID0構成を構築するサービス ・ RAID設定される内蔵ストレージ台数：1台
Q-283	RAID設定サービス(RAID1)	PYBAS1S2	1,000円	●	HDD/SSD専用RAID設定サービス 工場出荷時にRAID1構成を構築するサービス ・ RAID設定される内蔵ストレージ台数：2台
Q-284	RAID設定サービス(RAID1+Hotspare)	PYBAS1H2	2,000円	●	HDD/SSD専用RAID設定サービス 工場出荷時にRAID1+Hotspare構成を構築するサービス ・ RAID設定される内蔵ストレージ台数：3台
Q-285	RAID設定サービス(RAID5)	PYBAS5S2	1,000円	●	HDD/SSD専用RAID設定サービス 工場出荷時にRAID5構成を構築するサービス ・ RAID設定される内蔵ストレージ台数：3台以上
Q-286	RAID設定サービス(RAID5+Hotspare)	PYBAS5H2	2,000円	●	HDD/SSD専用RAID設定サービス 工場出荷時にRAID5+Hotspare構成を構築するサービス ・ RAID設定される内蔵ストレージ台数：4台以上
Q-289	RAID設定サービス(RAID1+0)	PYBAS102	2,000円	●	HDD/SSD専用RAID設定サービス 工場出荷時にRAID1+0構成を構築するサービス ・ RAID設定される内蔵ストレージ台数：4台以上(偶数台)
Q-45	RAID設定サービス(RAID1)	PYBAS1SM2	1,000円	●	M.2 Flash モジュール専用RAID設定サービス 工場出荷時にRAID1構成を構築するサービス ・ RAID設定されるM.2 Flash モジュール台数：2台

I



※ OS により接続可能装置は異なります。詳細はハードウェア一覧を参照願います。

### RAID設定サービスについて

RAID設定サービスを手配いただくことにより、工場出荷時にRAID構成を構築することが可能です(RAID設定サービスを選択できない場合でも、工場出荷後にお客様でRAID構成を構築することは可能です)。設定可能なRAID構成は、使用するストレージコントローラ、内蔵ストレージの種類、台数により異なりますので、以下を参照し手配をお願いします。

Windows OSインストールオプションと同時に手配する場合は、Windows OSオプションの項に記載されている留意も併せて参照ください。

- (1) OSインストールオプションを手配する場合、以下のとおりとなります。
  - ・ M.2 Flash モジュールを手配しない場合、かつHDD/SSDを1台手配する場合
    - HDD/SSDをSASアレイコントローラまたはSASコントローラに接続する場合、HDD/SSD専用RAID設定サービスの手配必須
    - HDD/SSDをオンボードSATAコントローラ(ソフトウェアRAID)に接続する場合、RAID設定サービスの手配不可
  - ・ M.2 Flash モジュールを手配しない場合、かつHDD/SSDを2台以上手配する場合
    - HDD/SSD専用RAID設定サービスの手配必須
    - ・ M.2 Flash モジュールを1台手配、かつHDD/SSDを手配しない場合
      - RAID設定サービスの手配不可
    - ・ M.2 Flash モジュールを1台手配、かつHDD/SSDを1台手配する場合
      - HDD/SSDをSASアレイコントローラまたはSASコントローラに接続する場合、HDD/SSD専用RAID設定サービスのみ手配可能
      - HDD/SSDをオンボードSATAコントローラ(ソフトウェアRAID)に接続する場合、RAID設定サービスの手配不可
    - ・ M.2 Flash モジュールを1台手配、かつHDD/SSDを2台以上手配する場合
      - HDD/SSD専用RAID設定サービスのみ手配可能
      - ・ M.2 Flash モジュールを2台手配する場合
        - M.2 Flash モジュール専用RAID設定サービスの手配必須
  - (2) OSインストールオプションを手配しない場合、以下のとおりとなります。
    - ・ M.2 Flash モジュール2台手配する場合、HDD/SSD専用RAID設定サービスまたはM.2 Flash モジュール専用RAID設定サービスを手配可能
    - 上記以外の場合は、HDD/SSD専用RAID設定サービスのみ手配可能
  - (3) RAID設定サービスを手配した場合、同一のカスタムメイド型の内蔵ストレージ、M.2 Flash モジュールを手配する必要があります。
  - (4) 本サービスで、1筐体内に構築できるRAID構成は1つのみです(2つ目以降のRAID構成については、ITインフラデリバリーサービスの手配または別途出荷後に設定をする必要があります)。
  - (5) 使用するストレージコントローラ、内蔵ストレージおよびRAID設定サービスをすべてカスタムメイド型名で同時手配する必要があります。
  - (6) 選択可能なRAID設定サービスは下表のとおりです。

### 【OSインストールオプションが含まれない構成の場合】

適用可能なストレージコントローラ		内蔵ストレージ搭載台数			
		1台	2台	3台	4台
オンボードSATAコントローラ Intel VROC (SATA RAID) (4port/ソフトウェアRAID/SATA 6Gbps)	標準搭載	・内蔵ストレージ搭載のみ	・ RAID1 ・内蔵ストレージ搭載のみ	・ RAID1 ・内蔵ストレージ搭載のみ	・ RAID1 ・ RAID1+0 ・内蔵ストレージ搭載のみ
SASコントローラカード (PSAS CP 2100-8i) (8port/SAS 12Gbps)	PYBSC3MA2	・ RAID0 ・内蔵ストレージ搭載のみ	・ RAID1 ・内蔵ストレージ搭載のみ	・ RAID1 ・ RAID1+Hotspare ・ RAID5 ・内蔵ストレージ搭載のみ	・ RAID1 ・ RAID1+Hotspare ・ RAID5 ・ RAID5+Hotspare ・ RAID1+0 ・内蔵ストレージ搭載のみ
SASアレイコントローラカード (PRAID CP500i) (8port/SAS 12Gbps) ※アレイ接続必須	PYBSR3FB	・ RAID0 ・内蔵ストレージ搭載のみ	・ RAID1 ・内蔵ストレージ搭載のみ	・ RAID1 ・ RAID1+Hotspare ・ RAID5 ・内蔵ストレージ搭載のみ	・ RAID1 ・ RAID1+Hotspare ・ RAID5 ・ RAID5+Hotspare ・ RAID1+0 ・内蔵ストレージ搭載のみ

適用可能なストレージコントローラ		M.2 Flash モジュール搭載台数	
		1台	2台
オンボードSATAコントローラ Intel VROC (SATA RAID) (4port/ソフトウェアRAID/SATA 6Gbps)	標準搭載	・ M.2 Flash モジュール 搭載のみ	・ RAID1 ・ M.2 Flash モジュール 搭載のみ

内蔵ストレージ搭載のみ：内蔵ストレージのカスタムメイド搭載のみ(RAID設定サービス非手配時)  
M.2 Flash モジュール搭載のみ：M.2 Flash モジュールのカスタムメイド搭載のみ(RAID設定サービス非手配時)

### 【OSインストールオプションが含まれる構成の場合】

適用可能なストレージコントローラ		内蔵ストレージ搭載台数			
		1台	2台	3台	4台
オンボードSATAコントローラ Intel VROC (SATA RAID) (4port/ソフトウェアRAID/SATA 6Gbps)	標準搭載	・内蔵ストレージ搭載のみ	・ RAID1	×	・ RAID1+0
SASコントローラカード (PSAS CP 2100-8i) (8port/SAS 12Gbps)	PYBSC3MA2	・ RAID0	・ RAID1	・ RAID1+Hotspare ・ RAID5	・ RAID5 ・ RAID5+Hotspare ・ RAID1+0
SASアレイコントローラカード (PRAID CP500i) (8port/SAS 12Gbps) ※アレイ接続必須	PYBSR3FB	・ RAID0	・ RAID1	・ RAID1 ・ RAID1+Hotspare ・ RAID5	・ RAID1 ・ RAID1+Hotspare ・ RAID5 ・ RAID5+Hotspare ・ RAID1+0

適用可能なストレージコントローラ		M.2 Flash モジュール搭載台数	
		1台	2台
オンボードSATAコントローラ Intel VROC (SATA RAID) (4port/ソフトウェアRAID/SATA 6Gbps)	標準搭載	・ M.2 Flash モジュール 搭載のみ	・ RAID1

内蔵ストレージ搭載のみ：内蔵ストレージのカスタムメイド搭載のみ(RAID設定サービス非手配時)  
M.2 Flash モジュール搭載のみ：M.2 Flash モジュールのカスタムメイド搭載のみ(RAID設定サービス非手配時)

※ OS により接続可能装置は異なります。詳細はハードウェア一覧を参照願います。

### 12. LANカード

・ Switch Embedded Teaming (SET) をご使用される場合は、同一型名のLANカードを選択いただく必要があります。

項番	製品名	型名	価格(税別)	力	備考
I-244	Quad port LANカード(1000BASE-T)	PY-LA284	90,000円	●	インターフェース：1000BASE-T×4 ● ホストバス：PCI Express2.1 機能：AFT/ALB 相当品：Broadcom BCM5719-4P
		PYBLA284	90,000円		
I-125	Dual port LANカード(1000BASE-T)	PY-LA262	54,000円	●	インターフェース：1000BASE-T×2 ● ホストバス：PCI Express2.1 機能：AFT/ALB 相当品：Intel I350-T2
		PYBLA262	54,000円		
I-147	LANカード(1000BASE-T) ※2024年6月28日販売終了予定	PY-LA201 PYBLA201	29,000円 29,000円	●	インターフェース：1000BASE-T×1 ● ホストバス：PCI Express2.1 機能：AFT/ALB 相当品：Intel I210-T1

### 13. グラフィックスカード

項番	製品名	型名	価格(税別)	力	備考
N-28	DisplayPort-VGA変換ケーブル	PY-CBD009 PYBCBD009	6,000円 6,000円	●	DisplayPortをVGAポートに変換するケーブル
N-29	DisplayPort-DVI変換ケーブル	PY-CBD010 PYBCBD010	6,000円 6,000円	●	DisplayPortをDVIポートに変換するケーブル

・ GPUカード/グラフィックスカードの各機種OSの対応状況については、当社ホームページ( <https://jp.fujitsu.com/platform/server/primergy/peripheral/card/gpu.html> ) をご確認くださいませよう願いたします。

項番	製品名	型名	価格(税別)	力	備考
I-68	グラフィックスカード (NVIDIA T400)	PY-VG4T2 PYBVG4T2	36,000円 36,000円	●	VRAM容量：4GB ● インターフェース：Mini DisplayPort×3ポート ホストバス：PCI Express3.0(x16)
N-52	Mini DisplayPort-VGA変換ケーブル	PY-CBD012 PYBCBD012	6,000円 6,000円	●	Mini DisplayPortをVGAポートに変換するケーブル
N-51	Mini DisplayPort-DVI変換ケーブル	PY-CBD011 PYBCBD011	6,000円 6,000円	●	Mini DisplayPortをDVIポートに変換するケーブル

#### GPUカード/グラフィックスカードの同時手配制限について

以下の組み合わせの場合は同時手配できないケースがあります。

製品名	型名	グラフィックスカード (NVIDIA T400) (*)
Windows Server 2022 Standard(16コア) インストール	PYWPS5	○
Windows Server 2022 Standard(16コア/Hyper-V) インストール	PYWPS5H	×
Windows Server 2022 Standard(16コア) ダウングレードサービス付き	PYWPS59	○
Windows Server 2019 Standard インストール	PYWPS5	○
Windows Server 2022 Essentials(10コア) インストール	PYWPS5	○
Windows Server IoT 2022 for Storage Standard(16コア) インストール	PYWPS51	○
Windows Server 2022 Standard メディアキット	PYWBS52	○
Windows Server 2019 Datacenter メディアキット	PYWBD94	○
Windows Server 2019 Standard メディアキット	PYWBS92	○
Windows Server 2016 Datacenter メディアキット	PYWBD62	×
Windows Server 2016 Standard メディアキット	PYWBS62	×

○：可能、×：不可

(\*) 仮想環境で利用できません。

※ OS により接続可能装置は異なります。詳細はハードウェア一覧を参照願います。

J

### 14. シリアルポート



項番	製品名	型名	価格(税別)	力	備考
I-327	増設用シリアルポート	PY-COM09 PYBCOM09	3,200円 3,200円	●	背面パネルにシリアルポート×1を追加 ● インターフェース：RS-232×1

### 15. サーバ管理(リモートマネジメントコントローラ)



- ・タワーベースユニット (3.5インチ HDD/SSD×4/250W電源×1、Board Management Controller対応)[PYT1315TAS]のみ選択可能です。
- ・リモートマネジメントコントローラアップグレード[PY-RMC44]またはライフサイクルマネジメントライセンス & モジュール[PY-LCM14]を手配した場合、iRMC S6 advanced pack (アクティベーションキー生成用ドキュメント)またはeLCM Activation Pack(アクティベーションキー生成用ドキュメント)に記載されているTAN(アクティベーションキー生成用ID)を使用して、別途アクティベーションキーの生成作業が必要となります。
- ・アクティベーションキーの生成につきましては、インターネット環境を使用したE-mailアドレスの登録が必要となりますので、事前に環境の準備をお願いいたします。
- ・アクティベーションキーの生成時に使用したE-mailアドレスおよびiRMC S6 advanced packまたはeLCM Activation Packは、アクティベーションキーの再送信の際にも必要となりますので、紛失等のないよう管理をお願いいたします。
- ・ライフサイクルマネジメントライセンス & モジュール[PY-LCM14/PYBLCM14]をご使用にあたっては、各種留意事項がございます。詳細については、当社ホームページ( <https://jp.fujitsu.com/platform/server/primergy/peripheral/osopt/svs-dvd.html> )を参照ください。

項番	製品名	型名	価格(税別)	力	備考
I-164	リモートマネジメント コントローラアップグレード	PY-RMC44 PYBRMC44	50,000円 50,000円	●	アドバンストビデオリダイレクション機能、バーチャルメディア機能 <一般型名の提供形態> ・アクティベーションキー：iRMC S6 advanced pack(アクティベーションキー生成用ドキュメント)に記載されたTAN(アクティベーションキー生成用ID)を使用しURLより取得 <カスタムメイド型名の提供形態> ・アクティベーションキー：サーバ本体に登録された状態出荷(※) ※サーバ本体の保証書にアクティベーションキーの記載あり

項番	製品名	型名	価格(税別)	力	備考
I-165	ライフサイクルマネジメントライセンス	PY-LCM14 PYBLCM14	20,000円 20,000円	●	アップデート機能、イメージ管理機能、PrimeCollect機能 <一般型名の提供形態> ・アクティベーションキー：eLCM Activation Pack(アクティベーションキー生成用ドキュメント)に記載されたTAN(アクティベーションキー生成用ID)を使用しURLより取得 <カスタムメイド型名の提供形態> ・アクティベーションキー：サーバ本体に登録された状態出荷(※) ※サーバ本体の保証書にアクティベーションキーの記載あり

### 16. セキュリティチップ



- ・Windows Server 2022/Windows Server IoT 2022 for Storage Standardを物理環境、または仮想環境使用時のホストOSとして利用する場合はセキュリティチップ [PY-TPM16/PYBTPM16]が必須となります。
- ・Windows Server 2022を仮想環境使用時のゲストOSとして利用する場合はセキュリティチップ[PY-TPM16/PYBTPM16]を任意に手配いただけます。

項番	製品名	型名	価格(税別)	力	備考
I-167	セキュリティチップ ※2024年9月30日販売終了予定	PY-TPM16 PYBTPM16	7,000円 7,000円	●	TPM2.0モジュール(TCG準拠) ※UEFIモードのみサポートとなります。設定をご確認のうえ、ご使用ください。 ※サポート状況については、留意事項欄「セキュリティチップ(TPM)、インテル トラストッド・エグゼキューション・テクノロジー(インテル® TXT)およびAMDダイナミックルードオペトラストマネジメント(DRTM)のサポートについて」を参照

K

K

## 17. アドバンスド・サーマルオプション [カスタムメイド専用]



項番	製品名	型名	価格(税別)	力	備考
Q-46	アドバンスド・サーマルオプション40	PYBET04	10,000円	●	高温動作に適合するように専用の設定を適用し、内蔵オプション製品の搭載位置を指定してエアフローを最適化することにより、動作保証周囲温度を拡張するオプション 動作保証周囲温度：(通常)：10～35℃ ⇒ (オプション適用後)：5～40℃
Q-47	アドバンスド・サーマルオプション45	PYBET53	10,000円	●	高温動作に適合するように専用の設定を適用し、内蔵オプション製品の搭載位置を指定してエアフローを最適化することにより、動作保証周囲温度を拡張するオプション 動作保証周囲温度：(通常)：10～35℃ ⇒ (オプション適用後)：5～45℃

## 1. アドバンスド・サーマルオプション

以下のオプションは、カスタムメイド搭載して出荷することはできません。  
また、出荷後にオプションを追加した場合は、アドバンスド・サーマルオプション非対応となります。

## 構成不可オプション(ATD45)

- ・内蔵3.5インチBC-SATA HDD 6TB/8TB/12TB×4

外付オプション製品(UPS、KVMスイッチ、ディスプレイ等)を接続する場合、保証動作環境は外付オプション製品の温度条件に準じます。  
各オプション製品のマニュアルにて動作環境をご確認のうえ、使用ください。

## 注意事項

動作保証周囲温度はサーバ前面の吸気環境温度となります。高温環境下(40/45℃)での長期稼働を保証するものではありません。  
通常のオフィス環境(年平均使用温度25℃)でご使用された際には保守対応期間内(5年)では寿命に至らないものとして設計しておりますが、高温環境下での長期稼働等、お客様のご使用環境によっては、より短期間で寿命に至る場合があります。  
寿命を超えた部品については、交換が可能な場合は有償にて対応させていただきます。  
なお、上記はあくまで目安であり、保守サポート期間(5年間)内に故障しないことをお約束するものではありません。

## 18. 国際エネルギースタートプログラムオプション [カスタムメイド専用]



項番	製品名	型名	価格(税別)	力	備考
Q-60	国際エネルギースタートプログラムオプション	PYBES21	500円	●	国際エネルギースタートプログラム適合オプション ※本オプションの適用基準を満たすことにより、オフィス機器向け国際エネルギースタートプログラムに適合 詳細については、以下URL参照。 当社ホームページ ( <a href="https://www.fujitsu.com/jp/products/computing/servers/primergy/solution/cost/es/">https://www.fujitsu.com/jp/products/computing/servers/primergy/solution/cost/es/</a> )

## 1. 国際エネルギースタートプログラムオプション

以下のオプションは、カスタムメイド搭載して出荷することはできません。  
また、出荷後にオプションを追加した場合は、国際エネルギースタートプログラム非対応となります。

## 構成不可オプション

- ・Xeon プロセッサ E-2356G/E-2374G以外
- ・メモリ合計16GB未満
- ・SATA SSD5台以上(M.2 Flash モジュール含む)、内蔵ストレージ(HDD)
- ・PCIeカード

## 19. キーボード/マウス



項番	製品名	型名	価格(税別)	力	備考
C-3	OADGキーボード(109キー/USB)	PY-KBU1T1	5,300円	●	OADG 109Aキー配列準拠日本語キーボード、マーブルグレー色、USB接続、 ● 新Windows logoキー/アプリケーションキー採用、 ケーブル長：1.5m
		PYBKBU1T1	5,300円		
C-1	USBマウス(光学式)	PY-MSU201	3,200円	●	光学式スクロール機能対応マウス、1000dpi、USB接続、 ● 2ボタン+1ホイール、ケーブル長：1.8m、マーブルグレー色
		PYBMSU201	3,200円		

L

L

### 20. OSブート専用モジュール



- ・システムボード上の専用ポート(SATAポート×2)に挿入する、OSブート専用のFlashモジュールです。
- ・RAID設定サービスまたはOSインストールオプションを手配する場合、「RAID設定サービスについて」も併せて参照ください。
- ・本製品は「有寿命部品」となり、寿命時には製品を再購入いただく必要があります。詳細については、留意事項編【SSD / Optane PMemの書き込み保証値について】を参照ください。
- ・オンボードSATAコントローラのソフトウェアRAID機能を有効にした構成にM.2 Flashモジュールを搭載する場合、仮想環境はご使用になれません。

#### ■M.2 Flash モジュール

##### 《非アレイ/アレイ接続》

項番	製品名	型名	価格(税別)	力	備考
F-345	M.2 Flash モジュール-240GB	PY-MF24YN4 PYBMF24YN4	128,000円 128,000円	●	データ転送速度：SATA 6Gbps 記録方式：TLC ホットプラグ：× 製品クラス：Read Intensive[書き込み保証値 1.5DWPD] 用途：システム領域
F-346	M.2 Flash モジュール-480GB	PY-MF48YN4 PYBMF48YN4	140,000円 140,000円	●	データ転送速度：SATA 6Gbps 記録方式：TLC ホットプラグ：× 製品クラス：Read Intensive[書き込み保証値 1.5DWPD] 用途：システム領域
F-348	M.2 Flash モジュール-960GB	PY-MF96YN PYBMF96YN	183,000円 183,000円	●	データ転送速度：SATA 6Gbps 記録方式：TLC ホットプラグ：× 製品クラス：Read Intensive[書き込み保証値 1.5DWPD] 用途：システム領域

2

M

M

### 21. Windows OSオプション



i

- ・サーバ本体と同時手配願います(Windows Server 2022 Standard Additional License/CALを除く)。
- ・Windows OSのサポート状況(本体/オプション)等の最新情報は、当社ホームページ( <https://www.fujitsu.com/jp/products/computing/servers/primergy/software/windows/> )をご確認ください。
- ・仮想環境使用時のゲストOS利用向けに、OSオプションの複数同時選択が可能です。  
同時選択可能な組み合わせや最大選択数量については、留意事項編【OSオプション、SupportDesk、複数同時選択時の組み合わせについて】を参照ください。
- ・各OSとゲストOSのサポート可否については、留意事項編【各OSの仮想化機能について】および「システム構成図で紹介するWeb情報」の「OSのサポート情報、動作確認情報」を参照ください。
- ・Windows Server 2022 Standard Additional Licenseは、物理/仮想サーバが搭載するすべての物理/仮想CPUコア数分をカバーするライセンスが必要です。
- ・Windows OSオプションにはCALが添付されておりません。使用する環境に応じて、Device CAL/User CALを別途手配する必要があります(Windows Server 2022 Essentials 除く)。
- ・M.2 Flash モジュール、BC-SATA HDD/SATA HDD/SATA SSDとOSインストールオプションを同時手配する場合は、以下の優先でOSがインストールされ出荷されます。  
M.2 Flash モジュール> BC-SATA HDD/SATA HDD/SATA SSD

#### (Windows Server 2022)

i

- ・Windows Server 2022を物理環境、または仮想環境使用時のホストOSとして利用する場合は、セキュリティチップ[PY-TPM16/PY8TPM16]が必須となります。
- ・[Windows Server 2022 Standard(16コア) ダウングレードサービス付き Windows Server 2019 Standard インストール] を手配し、納品後に、物理環境でWindows Server 2022を利用する場合には、別途セキュリティチップ[PY-TPM16]を手配いただく必要があります。  
なお、セキュリティチップ[PY-TPM16]をサーバ機器に搭載する場合は、担当作業員による取り付け(ハードウェア設置サービス)が必須となりますので「ハードウェア設置サービス」の手配を必ずお願いいたします。  
お客様ご自身による取り付け作業(お客様現調)は、本体装置・オプション機器を破損させる恐れがあるため、いかなる理由においても保証対象外となりますので、ご注意ください。
- ・M.2 Flash モジュール専用RAID設定サービス[PYBASIM2]とWindows Server 2022 Standard(16コア/Hyper-V) インストール[PYBWPS5H]の同時手配はできません。
- ・Windows Server 2022 Standard/Datacenterからのダウングレード権[PYBWPS5/PYBWPS5H/PYBWPS9/PYWBBS5/PYWBDS5]については、マイクロソフトソフトウェアライセンス条項を参照ください。  
マイクロソフト社ホームページ：  
[https://www.microsoft.com/en-us/UseTerms/OEM/WindowsServerDatacenterandStandard/2022/UseTerms\\_OEM\\_WindowsServerDatacenterandStandard\\_2022\\_Japanese.htm](https://www.microsoft.com/en-us/UseTerms/OEM/WindowsServerDatacenterandStandard/2022/UseTerms_OEM_WindowsServerDatacenterandStandard_2022_Japanese.htm)

#### ■インストールオプション/インフラ基本導入サービス

項番	製品名	型名	価格(税別)	力	備考
P-259	Windows Server 2022 Standard(16コア) インストール	PYBWPS5	オープン価格	●	Windows Server® 2022 Standard (16コア)インストール 構成品：<添付インストールディスク> ・Windows Server® 2022 Standard
P-262	Windows Server 2022 Standard(16コア/Hyper-V) インストール	PYBWPS5H	オープン価格	●	Windows Server® 2022 Standard (16コア)インストール (Hyper-V設定済み) 構成品：<添付インストールディスク> ・Windows Server® 2022 Standard

1

1

項番	製品名	型名	価格(税別)	力	備考
P-267	Windows Server 2022 Standard Additional License(16コア)	PY-WAS53 PYWAS53	オープン価格 オープン価格	●	<添付品> ・Windows Server® 2022 Standard (16コア)ライセンス証書

5

4

項番	製品名	型名	価格(税別)	力	備考
Q-365	OS基本導入 (Windows Server 2022 Standard)	PYBDK3003	オープン価格	●	・Windows Server 2022 Standardの開封および基本設定 ・当社保守/運用支援ツール(ServerView Agentless Service等)のインストール ・当社指定のOSセキュリティ更新プログラムの適用 ・システムパーティション領域100GB

1

項番	製品名	型名	価格(税別)	力	備考
Q-90	システムパーティション領域拡張(+50GB)	PYBDKP003	オープン価格	●	システムパーティション領域を50GB追加 最大で3つまで同時手配可能
Q-87	基本システムパーティション領域変更-60GB	PYBDKP001	オープン価格	●	システムパーティション領域を100GBから60GBに変更

3

1

i

- OS基本導入の詳細については、システム構成図(サービス一覧)を参照ください。
- システムパーティション領域拡張と基本システムパーティション領域変更は同時選択できません。

N

N-1

※ OS により接続可能装置は異なります。詳細はハードウェア一覧を参照願います。

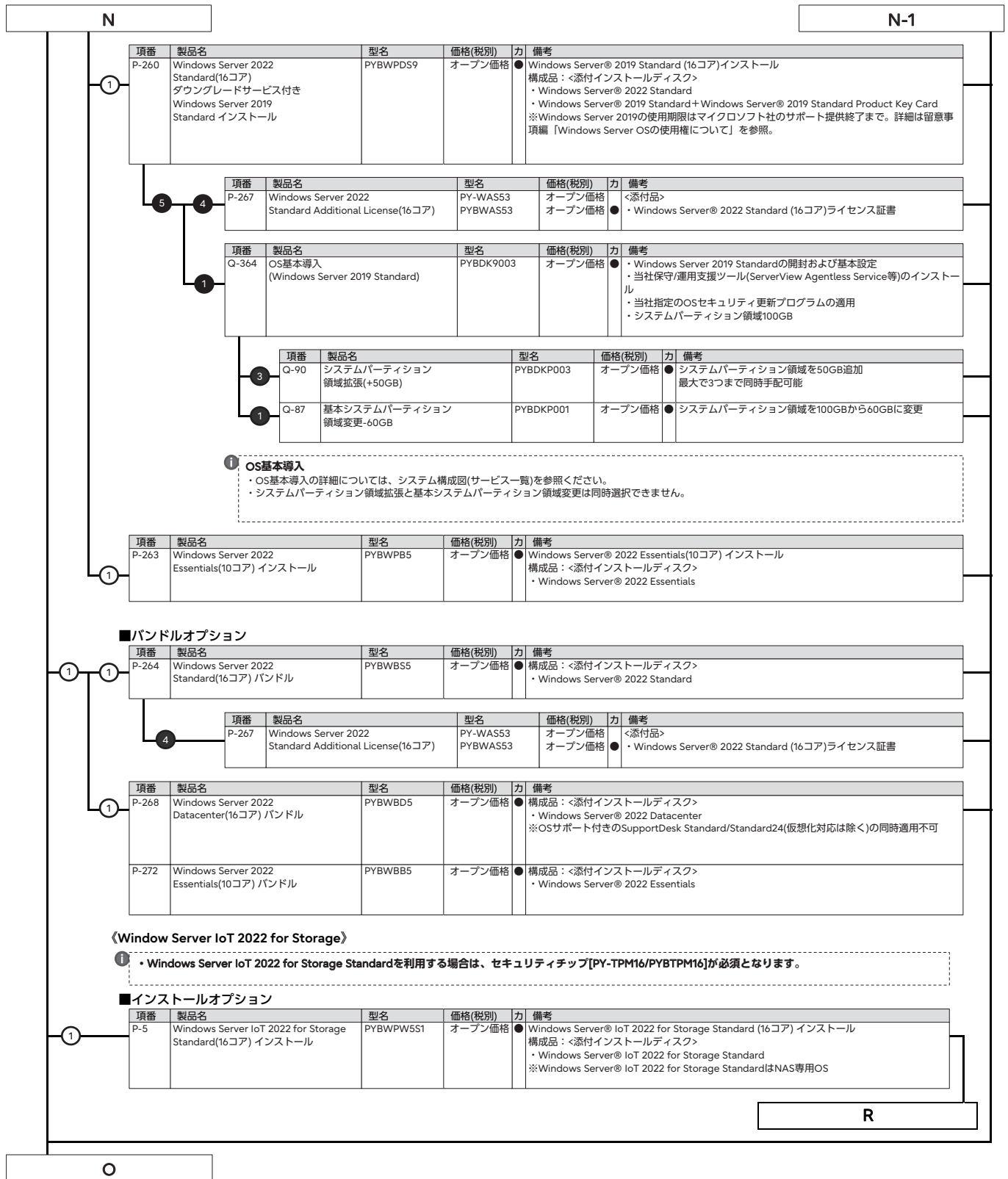

※ OS により接続可能装置は異なります。詳細はハードウェア一覧を参照願います。

### 〈Windows Server 2022 CAL〉

- ① Windows Server 2022 CAL バンドルオプションは、PRIMERGY本体と同時手配したWindows OSオプションに対してのみ適用可能です(ご購入済みのPRIMERGYへの適用を含む)。  
 Windows Server 2022 CAL、Windows Server 2022 Remote Desktop Services CAL バンドルオプションの一般型名に、最大選択数量制限はありません。カスタムメイド型名の最大選択数量以上のCALが必要な場合は、一般型名で不足分を手配ください。  
 組み合わせの詳細については、留意事項編「OSオプション、SupportDesk、複数同時選択時の組み合わせについて」を参照ください。

#### ■ CAL

項番	製品名	型名	価格(税別)	力	備考
P-273	Windows Server 2022 1 Device CAL	PY-WCD01C	オープン価格	●	<添付品> ・ Windows Server® 2022 Client Access License (1 Device)ライセンス証書
		PYBWCD01C	オープン価格		
P-274	Windows Server 2022 5 Device CAL	PY-WCD05C	オープン価格	●	<添付品> ・ Windows Server® 2022 Client Access License (5 Device)ライセンス証書
		PYBWCD05C	オープン価格		
P-275	Windows Server 2022 10 Device CAL	PY-WCD10C	オープン価格	●	<添付品> ・ Windows Server® 2022 Client Access License (10 Device)ライセンス証書
		PYBWCD10C	オープン価格		
P-276	Windows Server 2022 50 Device CAL	PY-WCD50C	オープン価格	●	<添付品> ・ Windows Server® 2022 Client Access License (50 Device)ライセンス証書
		PYBWCD50C	オープン価格		
P-277	Windows Server 2022 100 Device CAL	PY-WCD1HC	オープン価格	●	<添付品> ・ Windows Server® 2022 Client Access License (100 Device)ライセンス証書
		PYBWCD1HC	オープン価格		

項番	製品名	型名	価格(税別)	力	備考
P-278	Windows Server 2022 1 User CAL	PY-WCU01C	オープン価格	●	<添付品> ・ Windows Server® 2022 Client Access License (1 User)ライセンス証書
		PYBWCU01C	オープン価格		
P-279	Windows Server 2022 5 User CAL	PY-WCU05C	オープン価格	●	<添付品> ・ Windows Server® 2022 Client Access License (5 User)ライセンス証書
		PYBWCU05C	オープン価格		
P-280	Windows Server 2022 10 User CAL	PY-WCU10C	オープン価格	●	<添付品> ・ Windows Server® 2022 Client Access License (10 User)ライセンス証書
		PYBWCU10C	オープン価格		
P-281	Windows Server 2022 50 User CAL	PY-WCU50C	オープン価格	●	<添付品> ・ Windows Server® 2022 Client Access License (50 User)ライセンス証書
		PYBWCU50C	オープン価格		
P-282	Windows Server 2022 100 User CAL	PY-WCU1HC	オープン価格	●	<添付品> ・ Windows Server® 2022 Client Access License (100 User)ライセンス証書
		PYBWCU1HC	オープン価格		

#### ■ RDS CAL

項番	製品名	型名	価格(税別)	力	備考
P-283	Windows Server 2022 Remote Desktop Services 1 Device CAL	PY-WCD01D	オープン価格	●	<添付品> ・ Windows Server® 2022 Remote Desktop Services Client Access License (1 Device) ライセンス証書
		PYBWCD01D	オープン価格		
P-284	Windows Server 2022 Remote Desktop Services 5 Device CAL	PY-WCD05D	オープン価格	●	<添付品> ・ Windows Server® 2022 Remote Desktop Services Client Access License (5 Device) ライセンス証書
		PYBWCD05D	オープン価格		
P-285	Windows Server 2022 Remote Desktop Services 10 Device CAL	PY-WCD10D	オープン価格	●	<添付品> ・ Windows Server® 2022 Remote Desktop Services Client Access License (10 Device) ライセンス証書
		PYBWCD10D	オープン価格		
P-286	Windows Server 2022 Remote Desktop Services 50 Device CAL	PY-WCD50D	オープン価格	●	<添付品> ・ Windows Server® 2022 Remote Desktop Services Client Access License (50 Device) ライセンス証書
		PYBWCD50D	オープン価格		
P-287	Windows Server 2022 Remote Desktop Services 100 Device CAL	PY-WCD1HD	オープン価格	●	<添付品> ・ Windows Server® 2022 Remote Desktop Services Client Access License (100 Device) ライセンス証書
		PYBWCD1HD	オープン価格		

項番	製品名	型名	価格(税別)	力	備考
P-288	Windows Server 2022 Remote Desktop Services 1 User CAL	PY-WCU01D	オープン価格	●	<添付品> ・ Windows Server® 2022 Remote Desktop Services Client Access License (1 User) ライセンス証書
		PYBWCU01D	オープン価格		
P-289	Windows Server 2022 Remote Desktop Services 5 User CAL	PY-WCU05D	オープン価格	●	<添付品> ・ Windows Server® 2022 Remote Desktop Services Client Access License (5 User) ライセンス証書
		PYBWCU05D	オープン価格		
P-290	Windows Server 2022 Remote Desktop Services 10 User CAL	PY-WCU10D	オープン価格	●	<添付品> ・ Windows Server® 2022 Remote Desktop Services Client Access License (10 User) ライセンス証書
		PYBWCU10D	オープン価格		
P-291	Windows Server 2022 Remote Desktop Services 50 User CAL	PY-WCU50D	オープン価格	●	<添付品> ・ Windows Server® 2022 Remote Desktop Services Client Access License (50 User) ライセンス証書
		PYBWCU50D	オープン価格		
P-292	Windows Server 2022 Remote Desktop Services 100 User CAL	PY-WCU1HD	オープン価格	●	<添付品> ・ Windows Server® 2022 Remote Desktop Services Client Access License (100 User) ライセンス証書
		PYBWCU1HD	オープン価格		

P



P

### 〈Microsoft SQL Server 2022〉

- 「Microsoft SQL Server 2022 Standard バンドル」、「Microsoft SQL Server 2022 Standard(4コア バンドル)」は、旧バージョンのインストールディスクが添付されません。ダウンロード権を利用して、旧バージョンを利用する場合には、別途メディアキットを手配いただく必要があります。
  - Microsoft SQL Server 2022 CAL バンドルオプションの一般型名に、最大選択数量制限はありません。カスタムメイド型名の最大選択数量以上のCALが必要な場合は、一般型名で不足分を手配ください。
  - 組み合わせの詳細については、留意事項編「OSオプション、SupportDesk、複数同時選択時の組み合わせについて」を参照ください。

#### ■バンドルオプション

##### 1 SQLコアライセンスモデルの手配について

- 物理OS環境で使用する場合は、全物理コア数分のコアライセンスが必要です。また、1CPUあたり最小4コアライセンスが必要です。物理サーバに搭載している全物理コア数が24コアを超える場合は、物理OS環境では使用いただけません。
- 仮想OS環境で使用する場合は、仮想コア数が24コア以下の環境で使用してください。その環境に割り当てた仮想コア数分のコアライセンスが必要です。また、1仮想OS環境あたり最小4コアライセンスが必要です。
- 1サーバ上の物理OS環境や複数の仮想OS環境で使用する場合は、それぞれの環境毎に必要なコアライセンス数を計算して合計します。ただし、手配可能なコアライセンス数の上限は24コアです。
- 製品は4コアライセンスまたは2コアライセンスとなっており、必要コアライセンス数と手配数は一致しないためご注意ください。
- そのほかの、SQL Server 2022 Standard の機能、スケール上限などについては下記を参照ください。  
( <https://learn.microsoft.com/ja-jp/sql/sql-server/editions-and-components-of-sql-server-2022?view=sql-server-ver16> )

項番	製品名	型名	価格(税別)	力	備考	
1	1	P-73	Microsoft SQL Server 2022 Standard(4コア) バンドル	PYBWBLS1	オープン価格	● 構成品：<添付インストールディスク> ● Microsoft® SQL Server® 2022 Standard ※本製品はコアライセンスモデルです。

項番	製品名	型名	価格(税別)	力	備考
10	P-74	Microsoft SQL Server 2022 Standard Additional License(2コア) バンドル	PYBWALS	オープン価格	● <添付品> ● Microsoft® SQL Server® 2022 Standard (2コア)ライセンス証書 ※5コア構成以上動作させる場合に追加手配が必要

項番	製品名	型名	価格(税別)	力	備考
1	P-72	Microsoft SQL Server 2022 Standard バンドル	PYBWBLS	オープン価格	● 構成品：<添付インストールディスク> ● Microsoft® SQL Server® 2022 Standard ※本製品はサーバ/CALライセンスモデルです。

#### ■CAL

項番	製品名	型名	価格(税別)	力	備考
7	P-75	Microsoft SQL Server 2022 1 Device CAL	PY-WCD01E PYBWCD01E	オープン価格 オープン価格	<添付品> ● Microsoft® SQL Server® 2022 Client Access License (1 Device)ライセンス証書
	P-76	Microsoft SQL Server 2022 5 Device CAL	PY-WCD05E PYBWCD05E	オープン価格 オープン価格	<添付品> ● Microsoft® SQL Server® 2022 Client Access License (5 Device)ライセンス証書
	P-77	Microsoft SQL Server 2022 10 Device CAL	PY-WCD10E PYBWCD10E	オープン価格 オープン価格	<添付品> ● Microsoft® SQL Server® 2022 Client Access License (10 Device)ライセンス証書

項番	製品名	型名	価格(税別)	力	備考
7	P-78	Microsoft SQL Server 2022 1 User CAL	PY-WCU01E PYBWCU01E	オープン価格 オープン価格	<添付品> ● Microsoft® SQL Server® 2022 Client Access License (1 User)ライセンス証書
	P-82	Microsoft SQL Server 2022 5 User CAL	PY-WCU05E PYBWCU05E	オープン価格 オープン価格	<添付品> ● Microsoft® SQL Server® 2022 Client Access License (5 User)ライセンス証書
	P-84	Microsoft SQL Server 2022 10 User CAL	PY-WCU10E PYBWCU10E	オープン価格 オープン価格	<添付品> ● Microsoft® SQL Server® 2022 Client Access License (10 User)ライセンス証書

max.7

Q

Q

### 《Windows Server OS / Microsoft SQL Server メディアキット》

- ①
- Windows OS / Microsoft SQLをダウングレード/ダウンエディションして使用する場合に必要となる「インストールメディア/Product key」です。「メディアキット」にはライセンスは含まれておりませんので、Windows Server OS / Microsoft SQL Server ライセンスが含まれているWindows Server OS インストール/バンドルオプション、Microsoft SQL Server バンドルオプションと同時にご購入されるお客様へのみ提供可能となります。「メディアキット」のみでの手配はできません。
  - Windows Server 2016は物理環境では非サポートOSとなります。そのため、Windows Server 2016 メディアキットは仮想環境においての、ダウングレード/ダウンエディション用途としての提供となります。
  - 組み合わせの詳細については、留意事項編「OSオプション、SupportDesk、複数同時選択時の組み合わせについて」を参照ください。
  - Windows OSをダウングレード/ダウンエディションして使用する場合の使用期限の詳細については、留意事項編「Windows Server OSの使用権について」を参照ください。

#### ■Windows Server 2022 Datacenter購入の場合

項番	製品名	型名	価格(税別)	力	備考
P-293	Windows Server 2022 Standard メディアキット	PYWBS52	オープン価格	●	構成品：Windows Server 2022 Standard媒体+Product Key Card

項番	製品名	型名	価格(税別)	力	備考
P-296	Windows Server 2019 Datacenter メディアキット	PYWBD94	オープン価格	●	構成品：Windows Server 2019 Datacenter媒体+Product Key Card

項番	製品名	型名	価格(税別)	力	備考
P-114	Windows Server 2019 Standard メディアキット	PYWBS92	オープン価格	●	構成品：Windows Server 2019 Standard媒体+Product Key Card

項番	製品名	型名	価格(税別)	力	備考
P-115	Windows Server 2016 Datacenter メディアキット	PYWBD62	オープン価格	●	構成品：Windows Server 2016 Datacenter媒体+Product Key Card

項番	製品名	型名	価格(税別)	力	備考
P-154	Windows Server 2016 Standard メディアキット	PYWBS62	オープン価格	●	構成品：Windows Server 2016 Standard媒体+Product Key Card

#### ■Windows Server 2022 Standard購入の場合

項番	製品名	型名	価格(税別)	力	備考
P-114	Windows Server 2019 Standard メディアキット	PYWBS92	オープン価格	●	構成品：Windows Server 2019 Standard媒体+Product Key Card

項番	製品名	型名	価格(税別)	力	備考
P-154	Windows Server 2016 Standard メディアキット	PYWBS62	オープン価格	●	構成品：Windows Server 2016 Standard媒体+Product Key Card

#### ■Microsoft SQL Server メディアキット

項番	製品名	型名	価格(税別)	力	備考
P-39	Microsoft SQL Server 2019 Standard メディアキット	PYWBL92	オープン価格	●	構成品：Microsoft SQL Server 2019媒体+Product Key Card

項番	製品名	型名	価格(税別)	力	備考
P-33	Microsoft SQL Server 2017 Standard メディアキット	PYWBL72	オープン価格	●	構成品：Microsoft SQL Server 2017媒体+Product Key Card

R

R

### 22. Windows SupportDesk [カスタムメイド専用]



- ・サーバ本体と同時に手配願います(出荷後のサーバ本体には適用できません)。
- ・組み合わせにより、異なるOS用のSupportDeskが複数選択可能です。
- ・組み合わせの詳細については、留意事項編「OSオプション、SupportDesk、複数同時選択時の組み合わせについて」を参照ください。
- ・サービスの詳細については、システム構成図(サービス一覧)の「SupportDesk/パック」を参照ください。
- ・各OSとゲストOSのサポート可否については、留意事項編「各OSの仮想化機能について」および「システム構成図で紹介するWeb情報」の「OSのサポート情報、動作確認情報」を参照ください。
- ・SupportDeskのホスト対象OSは、各機種のサポートするOSに準じます。

項番	製品名	型名	価格(税別)	力	備考
Q-79	SupportDesk Standard (Windows Server Standard)	3年 PYBSPS3D02 4年 PYBSPS4D02 5年 PYBSPS5D02	88,000円 101,200円 111,100円	★	● サービス時間帯：月曜～金曜 8:30～19:00(祝日および年末年始を除く) ● サポート対象範囲：ホストOS ● 【ホスト対象OS】 ・ Windows Server 2022 / 2019 / 2016 / 2012 R2 / 2012 Standard ・ Windows Server IoT 2022 / 2019 for Storage Standard ・ Windows Storage Server 2016 / 2012 R2 Standard ・ Windows Server 2012 R2 / 2012 Foundation ・ Windows Server 2022 / 2019 / 2016 / 2012 R2 / 2012 Essentials
Q-80	SupportDesk Standard24 (Windows Server Standard)	3年 PYBSPS3A02 4年 PYBSPS4A02 5年 PYBSPS5A02	99,000円 117,700円 133,100円	★	● サービス時間帯：24時間365日 ● サポート対象範囲：ホストOS ● 【ホスト対象OS】 ・ Windows Server 2022 / 2019 / 2016 / 2012 R2 / 2012 Standard ・ Windows Server IoT 2022 / 2019 for Storage Standard ・ Windows Storage Server 2016 / 2012 R2 Standard ・ Windows Server 2012 R2 / 2012 Foundation ・ Windows Server 2022 / 2019 / 2016 / 2012 R2 / 2012 Essentials
Q-81	SupportDesk Standard (Windows Server Standard 仮想化対応)	3年 PYBSPT3D02 4年 PYBSPT4D02 5年 PYBSPT5D02	200,200円 261,800円 326,700円	★	● サービス時間帯：月曜～金曜 8:30～19:00(祝日および年末年始を除く) ● サポート対象範囲：ホストOS/ゲストOS ● 【ホスト対象OS/ゲスト対象OS】 ・ Windows Server 2022 / 2019 / 2016 / 2012 R2 / 2012 Standard ・ Windows Server IoT 2022 / 2019 for Storage Standard ・ Windows Storage Server 2016 / 2012 R2 Standard ・ Windows Server 2022 / 2019 / 2016 / 2012 R2 / 2012 Essentials ※ホストOS/ゲストOSの組み合わせは、当社でサポート可能な組み合わせに限る
Q-82	SupportDesk Standard24 (Windows Server Standard 仮想化対応)	3年 PYBSPT3A02 4年 PYBSPT4A02 5年 PYBSPT5A02	272,800円 355,300円 445,500円	★	● サービス時間帯：24時間365日 ● サポート対象範囲：ホストOS/ゲストOS ● 【ホスト対象OS/ゲスト対象OS】 ・ Windows Server 2022 / 2019 / 2016 / 2012 R2 / 2012 Standard ・ Windows Server IoT 2022 / 2019 for Storage Standard ・ Windows Storage Server 2016 / 2012 R2 Standard ・ Windows Server 2022 / 2019 / 2016 / 2012 R2 / 2012 Essentials ※ホストOS/ゲストOSの組み合わせは、当社でサポート可能な組み合わせに限る
Q-297	SupportDesk Standard (Windows Server Datacenter 仮想化対応 32コア未満)	3年 PYBSPV3D04 4年 PYBSPV4D04 5年 PYBSPV5D04	363,000円 473,000円 591,800円	★	● サービス時間帯：月曜～金曜 8:30～19:00(祝日および年末年始を除く) ● サポート対象範囲：ホストOS/ゲストOS ● 【ホスト対象OS/ゲスト対象OS】 ・ Windows Server 2022 / 2019 / 2016 / 2012 R2 / 2012 Standard ・ Windows Server 2022 / 2019 / 2016 / 2012 R2 / 2012 Datacenter ※ホストOS/ゲストOSの組み合わせは、当社でサポート可能な組み合わせに限る
Q-298	SupportDesk Standard24 (Windows Server Datacenter 仮想化対応 32コア未満)	3年 PYBSPV3A04 4年 PYBSPV4A04 5年 PYBSPV5A04	493,900円 643,500円 806,300円	★	● サービス時間帯：24時間365日 ● サポート対象範囲：ホストOS/ゲストOS ● 【ホスト対象OS/ゲスト対象OS】 ・ Windows Server 2022 / 2019 / 2016 / 2012 R2 / 2012 Standard ・ Windows Server 2022 / 2019 / 2016 / 2012 R2 / 2012 Datacenter ※ホストOS/ゲストOSの組み合わせは、当社でサポート可能な組み合わせに限る



#### Windows SupportDeskのサービス内容、期間

##### サービス内容

専門技術者によるOSサポート(電話によるQ&A対応/問題解決支援など)、  
Webによる情報提供(ソフトウェアの修正情報/運用ノウハウ/サービス対応履歴など)

##### サービス期間

3年/4年/5年(製品保証期間を含む)

S

S

### 23. Linux SupportDesk [カスタムメイド専用]



- ・ **サーバ本体と同時手配願います**(出荷後のサーバ本体には適用できません)。
- ・ Linux OSのサポート状況(本体/オプション)等の最新情報は、当社ホームページ(<https://jp.fujitsu.com/platform/server/primergy/software/linux/technical/support/kernel.html>)をご確認ください。
- ・ Linux仮想環境において、ゲストOSにWindows OSをインストールする場合、PRIMERGY 本体にインストールまたはバンドルしてお届けするWindows OSオプション(PY型名)に添付されるインストールメディアは利用できません。別途、パッケージ製品やボリュームライセンス製品のインストールメディアをご使用ください。
- ・ 組み合わせにより、異なるOS用のSupportDeskが複数選択可能です。  
組み合わせの詳細については、留意事項編「OSオプション、SupportDesk、複数同時選択時の組み合わせについて」を参照ください。
- ・ サービスの詳細については、システム構成図(サービス一覧)の「SupportDesk/バック」および「SupportDesk StandardにおけるRed Hat Enterprise Linuxのサポートについて」を参照ください。
- ・ 各OSとゲストOSのサポート可否については、留意事項編「各OSの仮想化機能について」および「システム構成図で紹介するWeb情報」の「OSのサポート情報、動作確認情報」を参照ください。
- ・ サービス期間終了後もRed Hat Enterprise Linuxを継続してご利用になる場合は、SupportDesk契約も継続する必要があります。サービス期間終了にあわせて、OS単体サポート商品であるRed Hat Enterprise LinuxのSupportDeskを別途ご契約ください。
- ・ Pentium Gold G6405 プロセッサをご使用時、RHELのサポートOS版数はRHEL8.5以降となりますので、ご注意ください。

#### 基本サポート

項番	製品名	型名	価格(税別)	力	備考	
Q-180	SupportDesk Standard [Red Hat Enterprise Linux 基本サポート 2CPU/1ゲスト]	1年	PYBSPR1D04	143,990円	● サービス時間帯：月曜～金曜 8:30～19:00(祝日および年末年始を除く) ● サポート対象範囲：ホストOS/ゲストOS ● サポートCPU数(Socket数)：2まで ● サポートゲストOS数：1まで ● 使用可能ハイパーバイザ：RHEL仮想マシン機能 ★	
		3年	PYBSPR3D04	402,930円		
		4年	PYBSPR4D04	523,930円		
		5年	PYBSPR5D04	638,880円		
Q-181	SupportDesk Standard24 [Red Hat Enterprise Linux 基本サポート 2CPU/1ゲスト]	1年	PYBSPR1A04	215,380円	● サービス時間帯：24時間365日 ● サポート対象範囲：ホストOS/ゲストOS ● サポートCPU数(Socket数)：2まで ● サポートゲストOS数：1まで ● 使用可能ハイパーバイザ：RHEL仮想マシン機能 ★	
		3年	PYBSPR3A04	603,790円		
		4年	PYBSPR4A04	785,290円		
		5年	PYBSPR5A04	958,320円		
Q-182	SupportDesk Standard [Red Hat Enterprise Linux 基本サポート 2CPU/4ゲスト]	3年	PYBSPK3D04	603,790円	● サービス時間帯：月曜～金曜 8:30～19:00(祝日および年末年始を除く) ● サポート対象範囲：ホストOS/ゲストOS ● サポートCPU数(Socket数)：2まで ● サポートゲストOS数：4まで ● 使用可能ハイパーバイザ：RHEL仮想マシン機能 ★	
		4年	PYBSPK4D04	785,290円		
		5年	PYBSPK5D04	958,320円		
Q-183	SupportDesk Standard24 [Red Hat Enterprise Linux 基本サポート 2CPU/4ゲスト]	3年	PYBSPK3A04	905,080円	● サービス時間帯：24時間365日 ● サポート対象範囲：ホストOS/ゲストOS ● サポートCPU数(Socket数)：2まで ● サポートゲストOS数：4まで ● 使用可能ハイパーバイザ：RHEL仮想マシン機能 ★	
		4年	PYBSPK4A04	1,178,540円		
		5年	PYBSPK5A04	1,437,480円		
Q-184	SupportDesk Standard [Red Hat Enterprise Linux VDC 基本サポート 2CPU/ ゲスト無制限(ゲスト専用)]	3年	PYBSPD3D04	1,208,790円	● サービス時間帯：月曜～金曜 8:30～19:00(祝日および年末年始を除く) ● サポート対象範囲：ゲストOS ● サポートCPU数(Socket数)：2まで ● サポートゲストOS数：無制限 ● 使用可能ハイパーバイザ：VMware/Hyper-V(ハイパーバイザのサポートは対象外) ★	
		4年	PYBSPD4D04	1,571,790円		
		5年	PYBSPD5D04	1,916,640円		
Q-185	SupportDesk Standard24 [Red Hat Enterprise Linux VDC 基本サポート 2CPU/ ゲスト無制限(ゲスト専用)]	3年	PYBSPD3A04	1,811,370円	● サービス時間帯：24時間365日 ● サポート対象範囲：ゲストOS ● サポートCPU数(Socket数)：2まで ● サポートゲストOS数：無制限 ● 使用可能ハイパーバイザ：VMware/Hyper-V(ハイパーバイザのサポートは対象外) ★	
		4年	PYBSPD4A04	2,358,290円		
		5年	PYBSPD5A04	2,874,960円		
Q-186	SupportDesk Standard [Red Hat Enterprise Linux 基本サポート 2ゲスト(ゲスト専用)]	3年	PYBSPN3D04	402,930円	● サービス時間帯：月曜～金曜 8:30～19:00(祝日および年末年始を除く) ● サポート対象範囲：ゲストOS ● サポートCPU数(Socket数)：無制限 ● サポートゲストOS数：2まで ● 使用可能ハイパーバイザ：VMware/Hyper-V(ハイパーバイザのサポートは対象外) ★	
		4年	PYBSPN4D04	523,930円		
		5年	PYBSPN5D04	638,880円		
Q-187	SupportDesk Standard24 [Red Hat Enterprise Linux 基本サポート 2ゲスト(ゲスト専用)]	3年	PYBSPN3A04	603,790円	● サービス時間帯：24時間365日 ● サポート対象範囲：ゲストOS ● サポートCPU数(Socket数)：無制限 ● サポートゲストOS数：2まで ● 使用可能ハイパーバイザ：VMware/Hyper-V(ハイパーバイザのサポートは対象外) ★	
		4年	PYBSPN4A04	785,290円		
		5年	PYBSPN5A04	958,320円		

#### Linux SupportDesk [基本サポート]のサービス内容、期間、サポートOS

##### サービス内容

専門技術者によるホストOS(Linux)、ゲストOS(Linux)サポート(電話によるQ&A対応/問題解決支援など)、Webによる情報提供(ソフトウェアの修正情報/運用ノウハウ/サービス対応履歴など)、プロダクトIDの入手手続き代行

##### サービス期間

1年/3年/4年/5年(製品保証期間を含む)

##### サポートOS

Red Hat Enterprise Linux

T

T-1

※ OS により接続可能装置は異なります。詳細はハードウェア一覧を参照願います。

T

T-1

・拡張サポート

項番	製品名	型名	価格(税別)	力	備考
Q-188	SupportDesk Standard [Red Hat Enterprise Linux 拡張サポート 2CPU/1ゲスト]	3年 PYBSPR3DE4 4年 PYBSPR4DE4 5年 PYBSPR5DE4	664,290円 865,150円 1,053,910円	★	● サービス時間帯：月曜～金曜 8:30～19:00(祝日および年末年始を除く) ● サポート対象範囲：ホストOS/ゲストOS ● サポートCPU数(Socket数)：2まで ● サポートゲストOS数：1まで 使用可能ハイパーバイザ：RHEL仮想マシン機能
Q-189	SupportDesk Standard24 [Red Hat Enterprise Linux 拡張サポート 2CPU/1ゲスト]	3年 PYBSPR3AE4 4年 PYBSPR4AE4 5年 PYBSPR5AE4	997,040円 1,297,120円 1,581,470円	★	● サービス時間帯：24時間365日 ● サポート対象範囲：ホストOS/ゲストOS ● サポートCPU数(Socket数)：2まで ● サポートゲストOS数：1まで 使用可能ハイパーバイザ：RHEL仮想マシン機能
Q-190	SupportDesk Standard [Red Hat Enterprise Linux 拡張サポート 2CPU/4ゲスト]	3年 PYBSPK3DE4 4年 PYBSPK4DE4 5年 PYBSPK5DE4	997,040円 1,297,120円 1,581,470円	★	● サービス時間帯：月曜～金曜 8:30～19:00(祝日および年末年始を除く) ● サポート対象範囲：ホストOS/ゲストOS ● サポートCPU数(Socket数)：2まで ● サポートゲストOS数：4まで 使用可能ハイパーバイザ：RHEL仮想マシン機能
Q-191	SupportDesk Standard24 [Red Hat Enterprise Linux 拡張サポート 2CPU/4ゲスト]	3年 PYBSPK3AE4 4年 PYBSPK4AE4 5年 PYBSPK5AE4	1,494,350円 1,945,680円 2,371,600円	★	● サービス時間帯：24時間365日 ● サポート対象範囲：ホストOS/ゲストOS ● サポートCPU数(Socket数)：2まで ● サポートゲストOS数：4まで 使用可能ハイパーバイザ：RHEL仮想マシン機能
Q-192	SupportDesk Standard [Red Hat Enterprise Linux VDC 拡張サポート 2CPU/ ゲスト無制限(ゲスト専用)]	3年 PYBSPD3DE4 4年 PYBSPD4DE4 5年 PYBSPD5DE4	1,992,870円 2,594,240円 3,162,940円	★	● サービス時間帯：月曜～金曜 8:30～19:00(祝日および年末年始を除く) ● サポート対象範囲：ゲストOS ● サポートCPU数(Socket数)：2まで ● サポートゲストOS数：無制限 使用可能ハイパーバイザ：VMware/Hyper-V(ハイパーバイザのサポートは対象外)
Q-193	SupportDesk Standard24 [Red Hat Enterprise Linux VDC 拡張サポート 2CPU/ ゲスト無制限(ゲスト専用)]	3年 PYBSPD3AE4 4年 PYBSPD4AE4 5年 PYBSPD5AE4	2,988,700円 3,890,150円 4,743,200円	★	● サービス時間帯：24時間365日 ● サポート対象範囲：ゲストOS ● サポートCPU数(Socket数)：2まで ● サポートゲストOS数：無制限 使用可能ハイパーバイザ：VMware/Hyper-V(ハイパーバイザのサポートは対象外)
Q-194	SupportDesk Standard [Red Hat Enterprise Linux 拡張サポート 2ゲスト(ゲスト専用)]	3年 PYBSPN3DE4 4年 PYBSPN4DE4 5年 PYBSPN5DE4	664,290円 865,150円 1,053,910円	★	● サービス時間帯：月曜～金曜 8:30～19:00(祝日および年末年始を除く) ● サポート対象範囲：ゲストOS ● サポートCPU数(Socket数)：無制限 ● サポートゲストOS数：2まで 使用可能ハイパーバイザ：VMware/Hyper-V(ハイパーバイザのサポートは対象外)
Q-195	SupportDesk Standard24 [Red Hat Enterprise Linux 拡張サポート 2ゲスト(ゲスト専用)]	3年 PYBSPN3AE4 4年 PYBSPN4AE4 5年 PYBSPN5AE4	997,040円 1,297,120円 1,581,470円	★	● サービス時間帯：24時間365日 ● サポート対象範囲：ゲストOS ● サポートCPU数(Socket数)：無制限 ● サポートゲストOS数：2まで 使用可能ハイパーバイザ：VMware/Hyper-V(ハイパーバイザのサポートは対象外)

① Linux SupportDesk [拡張サポート]のサービス内容、期間、サポートOS

サービス内容

● 専門技術者によるホストOS(Linux)、ゲストOS(Linux)サポート(電話によるQ&A対応/問題解決支援など)、  
Webによる情報提供(ソフトウェアの修正情報/運用ノウハウ/サービス対応履歴など)、プロダクトID(EUSサービスを含む)の入手手続き代行

サービス期間

● 3年/4年/5年(製品保証期間を含む)

サポートOS

● Red Hat Enterprise Linux

U

U

### 24. ハードウェア用SupportDesk [カスタムメイド専用]



- ・サーバ本体と同時に手配願います(出荷後のサーバ本体には適用できません)。
- ・組み合わせにより、OS用SupportDeskとハードウェア用SupportDeskを同時選択することが可能です。
- ・組み合わせの詳細については、留意事項編「OSオプション、SupportDesk、複数同時選択時の組み合わせについて」を参照ください。
- ・サービスの詳細については、システム構成図(サービス一覧)の「SupportDeskバック」を参照ください。

項番	製品名	型名	価格(税別)	力	備考
Q-143	保証延長バック 翌営業日以降訪問修理	3年	26,000円	★	● サービス内容： ● ハードウェアトラブル時の翌営業日以降訪問修理 ● 受付時間帯：月曜～金曜 9：00～17：00(祝日および年末年始を除く)
		4年	55,900円		
		5年	71,800円		
Q-258	SupportDeskバック Standard	3年	79,000円	★	● サービス時間帯：月曜～金曜 8:30～19:00(祝日および年末年始を除く)
		4年	106,000円		
		5年	130,000円		
Q-268	SupportDeskバック Standard24	3年	101,000円	★	● サービス時間帯：24時間365日
		4年	138,000円		
		5年	168,000円		
Q-337	SupportDeskバック 保守交換ディスク引渡プラス	3年	99,000円	★	● サービス内容： ● 故障ハードディスクのお客様への引き渡し ● サービス時間帯：月曜～金曜 8:30～19:00(祝日および年末年始を除く)
		4年	134,000円		
		5年	165,000円		
Q-345	SupportDeskバック 保守交換ディスク引渡プラス24	3年	119,000円	★	● サービス内容： ● 故障ハードディスクのお客様への引き渡し ● サービス時間帯：24時間365日
		4年	164,000円		
		5年	201,000円		
Q-305	SupportDeskバック BIOS/ファームウェアアップデート・ 定期点検プラス	3年	140,000円	★	● サービス内容： ● ハードウェアの定期点検(1回/年) ● BIOSやファームウェアのアップデート作業を代行(定期点検時) サービス時間帯：月曜～金曜 8:30～19:00(祝日および年末年始を除く)
		4年	187,000円		
		5年	233,000円		
Q-313	SupportDeskバック BIOS/ファームウェアアップデート・ 定期点検プラス24	3年	178,000円	★	● サービス内容： ● ハードウェアの定期点検(1回/年) ● BIOSやファームウェアのアップデート作業を代行(定期点検時) サービス時間帯：24時間365日
		4年	239,000円		
		5年	296,000円		
Q-321	SupportDeskバック BIOS/ファームウェアアップデート・ 定期点検・ 保守交換ディスク引渡プラス	3年	161,000円	★	● サービス内容： ● ハードウェアの定期点検(1回/年) ● BIOSやファームウェアのアップデート作業を代行(定期点検時) ● 故障ハードディスクのお客様への引き渡し サービス時間帯：月曜～金曜 8:30～19:00(祝日および年末年始を除く)
		4年	215,000円		
		5年	267,000円		
Q-329	SupportDeskバック BIOS/ファームウェアアップデート・ 定期点検・ 保守交換ディスク引渡プラス24	3年	198,000円	★	● サービス内容： ● ハードウェアの定期点検(1回/年) ● BIOSやファームウェアのアップデート作業を代行(定期点検時) ● 故障ハードディスクのお客様への引き渡し サービス時間帯：24時間365日
		4年	267,000円		
		5年	332,000円		

#### SupportDesk のサービス内容、期間(共通)

##### サービス内容

- ・ハードウェアトラブル時の当日訪問修理
- ・Webによる情報提供(運用ノウハウ/サービス対応履歴など)
- ・ハードウェアの障害予兆/異常情報のOSCへのリモート通報、および通報内容の解析

##### サービス期間

3年/4年/5年(製品保証期間を含む)

End : PRIMERGY TX1310 M5

## PRIMERGY TX1310 M5 更新履歴

版数	日付	更新箇所	更新内容
12版	2024/4/23		4月エンハンス内容の反映
11版	2024/2/6		2月エンハンス内容の反映
10版	2023/10/24		10月エンハンス内容の反映
9版	2023/8/1	PRIMERGY TX1310 M5 仕様 7. 内蔵ODD/外付DVD-RAM	スーパーマルチドライブユニットの型名変更
8版	2023/7/25		7月エンハンス内容の反映
7版	2023/5/23		5月エンハンス内容の反映
6版	2023/1/24		1月エンハンス内容の反映
5版	2022/11/8	11. RAID設定サービス	インフォメーションの修正
4版	2022/10/25		10月エンハンス内容の反映
3版	2022/7/26		7月エンハンス内容の反映
2版	2022/5/17	9. 内蔵ストレージコントローラ 表「内蔵ストレージ構成時の注意事項」 11. RAID設定サービス 表「RAID設定サービスについて」 19. OSブート専用モジュール 20. Windows OSオプション	Windows Server 2022 インストールオプション[PYBWPS5/PYBWPS5H]とオンボードSATAコントローラのソフトウェアRAID機能を有効にした構成について制限事項を追加
		17. アドバンスド・サーマルオプション	構成不可オプション(ATD45)の条件を修正
初版	2022/4/19		新規作成