

# PRIMERGY RX2530 M7

## システム構成図

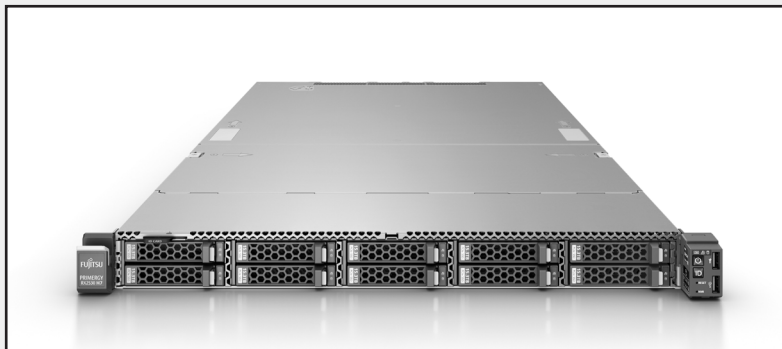

### ■サポートOS

RX2530 M7は、以下のOSをサポートしています。本文中のOS名称は、次のように略して表記します。  
OSの対応状況等の最新情報は当社ホームページ  
( <https://www.fujitsu.com/jp/products/computing/servers/primergy/software/> )を参照ください。

OS名	略称		
Windows Server® 2022 Standard	WS22S	Windows	
Windows Server® 2022 Datacenter	WS22D		
Windows Server® 2019 Standard	WS19S		
Windows Server® 2019 Datacenter	WS19D		
Windows Server® 2019 Essentials	WS19E		
Red Hat® Enterprise Linux® 9.0 (for Intel64) 以降	(*)(*2) RHEL9(Intel64)	RHEL	Linux
Red Hat® Enterprise Linux® 8.6 (for Intel64) 以降	(*)(*2) RHEL8(Intel64)		
SUSE® Linux Enterprise Server 15 Service Pack 4 for AMD64 & Intel64 以降	(*) SLES 15 (x86_64)	SLES	
VMware vSphere® ESXi 8.0 以降	(*)(*3) vS8		VMware
VMware vSphere® ESXi 7.0 Update3 以降	(*)(*3) vS7		

(\*1) 第5世代インテル® Xeon® プロセッサをご使用時、サポートOSの版数は以下となりますのでご注意ください。  
RHEL9.2以降：RHEL9.2ではkernel-5.14.0-284.40.1.el9\_2以降  
RHEL8.8以降：RHEL8.8ではkernel-4.18.0-477.36.1.el8\_8以降  
SLES 15 SP5以降  
ESXi 8.0 Update2以降

(\*2) RHELのサポート状況等の最新情報は、当社ホームページ  
( <https://jp.fujitsu.com/platform/server/primergy/software/linux/> )をご確認ください。

(\*3) VMwareのサポート状況(本体/オプション)等の最新情報は、当社ホームページ  
( <https://www.fujitsu.com/jp/products/computing/servers/primergy/software/vmware/> )をご確認ください。

本システム構成図に掲載されております商品※の価格体系につきましては、市場の価格に近く、お客様にわかりやすい「希望小売価格」となっております。  
※ PRIMERGY 本体等  
また、「標準価格」で提供している商品につきましては、本システム構成図（樹系図）では★で表示してあります。

### PRIMERGY RX2530 M7

#### 本体前面

[2.5インチモデル (2.5インチ HDD/SSD×10)]

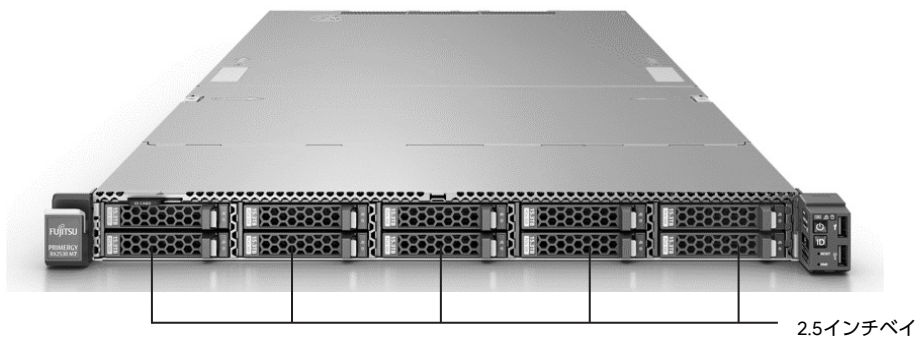

#### 本体背面

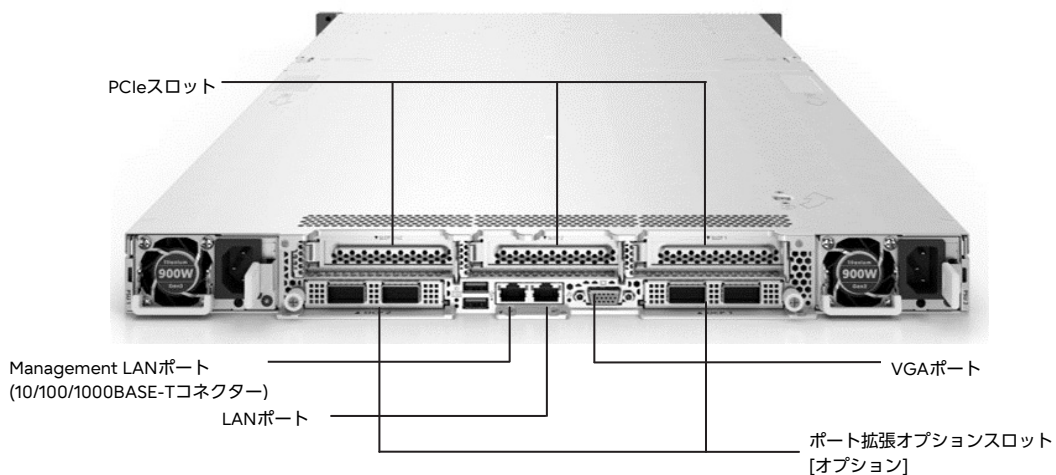

#### 本体内部

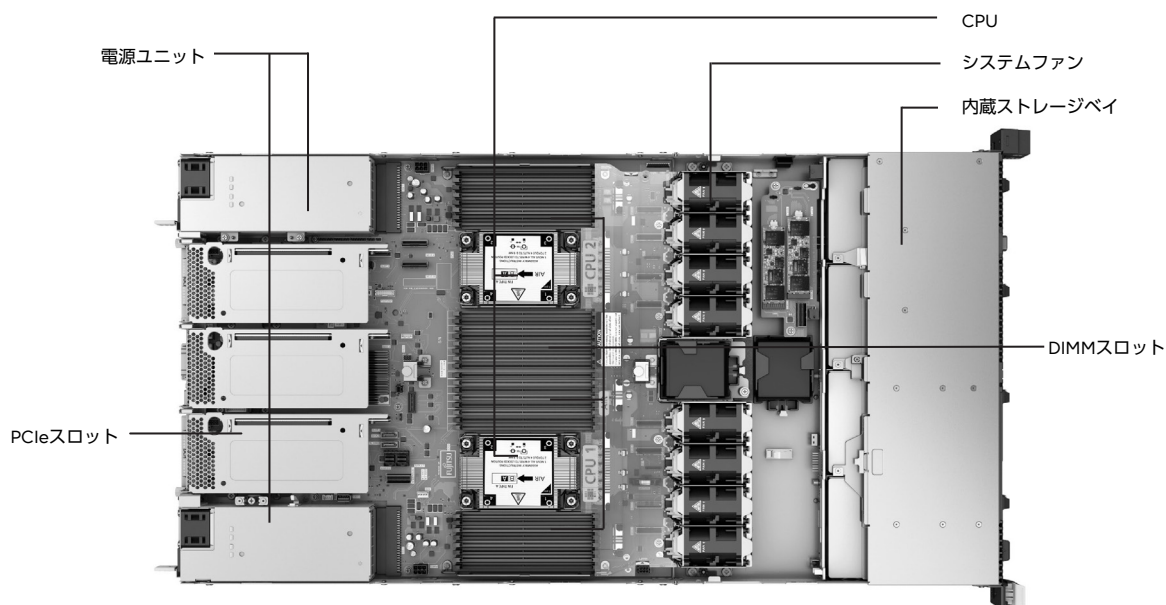

【サーバ本体前面】 →

# PRIMERGY

## PRIMERGY RX2530 M7

※ OS により接続可能装置は異なります。詳細はハードウェア一覧を参照願います。

PRIMERGY RX2530 M7 仕様	
一般モデル (3.5インチモデル)	
品名	PRIMERGY RX2530 M7(3.5インチモデル)
モデル	ラックベースユニット (3.5インチ HDD/SSD×4)
ベースユニット形状	PYR2537R3N
型名	2
CPU (*)	搭載可能CPU [周波数,コア数/スレッド数,3次キャッシュメモリ,メモリバス,UPI,最大TDP]
	<p>《第4世代インテル® Xeon® プロセッサ》</p> <p>インテル® Xeon® プロセッサ Silver</p> <p>4410Y(2GHz,12C/24T,30MB,4000MHz,16GT/s,150W) / 4416+(2GHz,20C/40T,37.5MB,4000MHz,16GT/s,165W) / 4410T(2.70GHz,10C/20T,26.25MB,4000MHz,16GT/s,150W) /</p> <p>インテル® Xeon® プロセッサ Gold</p> <p>5415+(2.90GHz,8C/16T,22.5MB,4400MHz,16GT/s,150W) / 5418Y(2GHz,24C/48T,45MB,4400MHz,16GT/s,185W) / 5418N(1.80GHz,24C/48T,45MB,4000MHz,16GT/s,165W) / 5416S(2GHz,16C/32T,30MB,4400MHz,16GT/s,150W) / 6434(3.70GHz,8C/16T,22.5MB,4800MHz,16GT/s,195W) / 6426Y(2.50GHz,16C/32T,37.5MB,4800MHz,16GT/s,195W) / 6444(3.60GHz,16C/32T,45MB,4800MHz,16GT/s,270W) / 6442Y(2.60GHz,24C/48T,60MB,4800MHz,16GT/s,225W) / 6430(2.10GHz,32C/64T,60MB,4400MHz,16GT/s,270W) / 6438Y+(2GHz,32C/64T,60MB,4800MHz,16GT/s,205W) / 6448Y(2.10GHz,32C/64T,60MB,4800MHz,16GT/s,225W) / 6438M(2.20GHz,32C/64T,60MB,4800MHz,16GT/s,205W) / 6428N(1.80GHz,32C/64T,60MB,4000MHz,16GT/s,185W) / 6438N(2GHz,32C/64T,60MB,4800MHz,16GT/s,205W) / 6454S(2.20GHz,32C/64T,60MB,4800MHz,16GT/s,270W) /</p> <p>インテル® Xeon® プロセッサ Platinum</p> <p>8462Y+(2.80GHz,32C/64T,60MB,4800MHz,16GT/s,300W) / 8452Y(2GHz,36C/72T,67.5MB,4800MHz,16GT/s,300W) / 8460Y+(2GHz,40C/80T,105MB,4800MHz,16GT/s,300W) / 8468(2.10GHz,48C/96T,105MB,4800MHz,16GT/s,350W) / 8470(2GHz,52C/104T,105MB,4800MHz,16GT/s,350W) / 8480+(2GHz,56C/112T,105MB,4800MHz,16GT/s,350W) / 8490H(1.90GHz,60C/120T,112.5MB,4800MHz,16GT/s,350W) / 8458P(2.70GHz,44C/88T,82.5MB,4800MHz,16GT/s,350W) / 8468V(2.40GHz,48C/96T,97.5MB,4800MHz,16GT/s,330W) / 8470N(1.70GHz,52C/104T,97.5MB,4800MHz,16GT/s,300W) /</p> <p>インテル® Xeon® プロセッサ Max</p> <p>9462(2.70GHz,32C/64T,75MB,4800MHz,16GT/s,350W) / 9460(2.20GHz,40C/80T,97.5MB,4800MHz,16GT/s,350W) / 9468(2.10GHz,48C/96T,105MB,4800MHz,16GT/s,350W) /</p> <p>《第5世代インテル® Xeon® プロセッサ》</p> <p>インテル® Xeon® プロセッサ Silver</p> <p>4509Y(2.60GHz,8C/16T,22.5MB,4400MHz,16GT/s,125W) / 4510(2.40GHz,12C/24T,30MB,4400MHz,16GT/s,150W) / 4514Y(2GHz,16C/32T,30MB,4400MHz,16GT/s,150W) / 4510T(2GHz,12C/24T,30MB,4400MHz,16GT/s,115W) /</p> <p>インテル® Xeon® プロセッサ Gold</p> <p>5515+(3.20GHz,8C/16T,22.5MB,4800MHz,20GT/s,165W) / 5520+(2.20GHz,28C/56T,52.5MB,4800MHz,20GT/s,205W) / 5534(3.90GHz,8C/16T,22.5MB,4800MHz,20GT/s,195W) / 5526Y(2.80GHz,16C/32T,37.5MB,5200MHz,20GT/s,195W) / 5544Y(3.60GHz,16C/32T,45MB,5200MHz,20GT/s,270W) / 5542Y(2.90GHz,24C/48T,60MB,5200MHz,20GT/s,250W) / 5530(2.10GHz,32C/64T,60MB,4800MHz,20GT/s,270W) / 5538Y+(2.20GHz,32C/64T,60MB,5200MHz,20GT/s,225W) / 5548Y+(2.50GHz,32C/64T,60MB,5200MHz,20GT/s,250W) / 5538N(2.10GHz,32C/64T,60MB,5200MHz,20GT/s,205W) / 5548N(2.80GHz,32C/64T,60MB,5200MHz,20GT/s,250W) / 5545S(2.20GHz,36C/72T,180MB,5200MHz,20GT/s,270W) /</p> <p>インテル® Xeon® プロセッサ Platinum</p> <p>8562Y+(2.80GHz,32C/64T,60MB,5600MHz,20GT/s,300W) / 8558Y+(2.30GHz,48C/96T,300MB,5600MHz,20GT/s,350W) / 8570(2.10GHz,56C/112T,300MB,5600MHz,20GT/s,350W) / 8580(2GHz,60C/120T,300MB,5600MHz,20GT/s,350W) / 8592+(1.90GHz,64C/128T,320MB,5600MHz,20GT/s,350W) / 8558P(2.70GHz,48C/96T,260MB,5600MHz,20GT/s,330W) /</p> <p>インテル® Xeon® プロセッサ Bronze 3508U(2.10GHz,8C/16T,22.5MB,4400MHz,125W) /</p> <p>インテル® Xeon® プロセッサ Gold 5512U(2.10GHz,28C/56T,52.5MB,4800MHz,16GT/s,185W) /</p> <p>インテル® Xeon® プロセッサ Platinum</p> <p>8558U(2GHz,48C/96T,260MB,4800MHz,20GT/s,300W) / 8581V(2GHz,60C/120T,300MB,4800MHz,20GT/s,270W) /</p>
チップセット	Intel® C741
システムボード	D3982
メインメモリ	搭載可能メモリ
(*)/(2)/(3)	4800 RDIMM / 4800 RDIMM 3DS / 5600 RDIMM / 5600 RDIMM 3DS
スロット数	1CPU構成時 16 (4800 RDIMM / 4800 RDIMM 3DS / 5600 RDIMM / 5600 RDIMM 3DS)
	2CPU構成時 32 (4800 RDIMM / 4800 RDIMM 3DS / 5600 RDIMM / 5600 RDIMM 3DS)
最大容量	1CPU構成時 1024GB (4800 RDIMM) / 1536GB (5600 RDIMM) / 4096GB (4800 RDIMM 3DS / 5600 RDIMM 3DS)
	2CPU構成時 2048GB (4800 RDIMM) / 3072GB (5600 RDIMM) / 8192GB (4800 RDIMM 3DS / 5600 RDIMM 3DS)
画面制御機能	リモートマネジメントコントローラ内蔵。VRAM: 16MB (オプション適用時: 最大40MB)
グラフィック表示機能 (*)	640×480 / 800×600 / 1024×768 / 1280×1024 / 1600×1200 / 1920×1080 / 1920×1200 フット
内蔵 3.5インチベイ	4 [ホットプラグ対応] (*)
最大容量	SAS HDD 7.2TB
(物理容量)	ニアラインSAS HDD 80TB
	BC-SATA HDD 7.2TB
	SAS SSD 61.44TB
	SATA SSD 30.72TB
OSポート専用モジュール	搭載数
	最大容量 (物理容量) M.2 Flash モジュール 1.92TB
ODDベイ	ベイ数
	内蔵ODD (5)
	オプション (Ultra Slim ODD)
拡張バススロット (*)	PCI Express 5.0(x16レーン)
	3 (Low Profile) (*)
ストレージコントローラ	標準搭載 [オンボードSATAコントローラ×2]
ネットワークインターフェース (オンボード) (*)	標準搭載 [1ポート(1000BASE-T/100BASE-TX/10BASE-T)-1ポート]、オプション [1000BASE-T×4/10GBASE-T×4/10GBASE-T×2/10GBASE×4/10GBASE×2/25GBASE×2/100GBASE×2]×2
インターフェース	ディスプレイ(VGAポート)×1[前面: 1 (オプション) / 背面: 1]、シリアルポート×1 [オプション] [D-SUB9ピン]、USB×4(USB3.0 : 前面×2 / 背面×2)
キーボード/マウス	オプション
ハードウェア監視	コンポーネントランプ
ソフトウェア	ServerView Suite (iRMC、ServerView Agentless Service (V7))、オプション (Infrastructure Manager)
リモートサービス機能	標準搭載 (リモートマネジメントコントローラ)
専用コネクタ	Management LAN 1ポート[背面] (1000BASE-T/100BASE-TX/10BASE-T)-1
セキュリティチップ	オプション (TPM2.0モジュール: TCG準拠)
電源	電源ユニット[500W / 900W / 1600W (80PLUS® Platinum認定取得) / 2200W (80PLUS® Platinum認定取得) / 2400W (80PLUS® Titanium認定取得) / 1300W (-48V DC) / 1600W (380V DC)] (最大2)
	入力電圧(周波数)/入力コンセント
	電源ユニット(500W/900W/1600W)の場合: AC100V(50/60Hz) / 平行2Pアース付き[NEMA 5-15準拠] (最大2) AC200V(50/60Hz) / NEMA L6-15準拠/IEC60320準拠 (最大2) 電源ユニット(2200W/2400W)の場合: AC200V(50/60Hz) / NEMA L6-20準拠/IEC60320準拠 (最大2)
	消費電力/発熱量
	AC200V: 最大2,608.6W / 9,391kJ/h、AC100V: 最大1,240W / 4,464kJ/h
	皮相電力
	2,635VA(200V 環境) / 1,252VA(100V 環境)
	冗長電源ユニット
	オプション (ホットプラグ対応)
冗長ファン	標準搭載 (ホットプラグ対応)
エネルギー消費効率(2021年度基準) (*)	29.7 (区分2)
外形寸法 [W×D×H]	435[483(突起部含む)] × 808[871(突起部含む)] × 43 [IU] [mm]
質量	最大22.4kg [26.6kg(ラックレール含む)]
使用環境 (*)	周囲温度: 10~35℃ / 湿度: 8~85% (ただし結露しないこと)
インストールOS/バンドルOS	オプション (Windows)
標準OS	WS22S / WS22D / WS19S / WS19D / WS19E / RHEL9(Intel64) / RHEL8(Intel64) / SLES 15 (x86_64) / vS8 / vS7
標準保証	3年間営業日以内訪問修理 (月曜~金曜、9:00~17:00 祝日および年末年始を除く)

(\*) 手配するオプションにより温度制限があります。必ず「温度制限について」を参照ください。  
 (\*\*) OSにより使用可能なメモリ容量が異なります。詳細については、留意事項 [OSにおける最大CPU数/使用可能なメモリ容量について] を参照ください。  
 (\*\*\*) 1CPUあたりDIMMを6枚搭載されている場合、使用可能なDIMMの容量が、搭載しているDIMMの全容量より1GB少なくなります。  
 (\*\*\*\*) 実際の表示可能な解像度/色数は、接続されるディスプレイの機能、およびOSにより異なります。  
 (\*\*\*\*\*) 内蔵ODDを搭載しない場合は、複数台システムに最低1台、別途スーパーマールドライブユニット[FMV-NSM56]を手配する必要があります。  
 (\*\*\*\*\*) 1CPU構成ですべてのPCIeスロットは使用できません。PCIeスロット3を使用するには、2CPU構成にする必要があります。  
 (\*\*\*\*\*) ServerView Agentless Serviceのインストール要件は留意事項 [サーバ監視・管理ソフトウェアについて]、当社ホームページに掲載のマニュアル [iRMC S6 - Web インターフェース] をご確認ください。  
 (\*\*\*\*\*) エネルギー消費効率は、省エネ法で定める測定方法により測定した中央演算処理装置(CPU)、補助記憶装置(ストレージ)および主記憶装置(メインメモリ)の消費電力あたりの性能を幾何平均したものです。

※本装置の通常運用時の騒音値(ISO7779に準拠した実測値)は、約52dB(A)~約74dB(A)となります。  
 ファンが高速回転する電源投入時や高温環境下では、装置構成により通常運用時の騒音値を上回る場合がありますので、専用室への設置をお願いいたします。  
 ※選択するベースユニット、オプション、および使用するOSの組合せ等により、手配可能な構成/詳細スペックが異なります。  
 手配構成/詳細スペックについては、樹形図を参照ください。

# PRIMERGY

## PRIMERGY RX2530 M7

※ OS により接続可能装置は異なります。詳細はハードウェア一覧を参照願います。

### Short Depth筐体モデル (2.5インチモデル)

品名		PRIMERGY	
モデル		RX2530 M7(Short Depth筐体/2.5インチモデル)	
ベースユニット形状		ラックベースユニット (Short Depth筐体/2.5インチ HDD/SSD×8)	
型名		PYR2537RDN	
CPU (*1)	ソケット数	2	
	搭載可能CPU	《第4世代インテル® Xeon® プロセッサー》	
	[周波数,コア数/スレッド数,3次キャッシュメモリ,メモリバス,UPI,最大TDP]	インテル® Xeon® プロセッサー Silver 4410Y(2GHz,12C/24T,30MB,4000MHz,16GT/s,150W) / 4416+(2GHz,20C/40T,37.5MB,4000MHz,16GT/s,165W) / 4410T(2.70GHz,10C/20T,26.25MB,4000MHz,16GT/s,150W) / インテル® Xeon® プロセッサー Gold 5415+(2.90GHz,8C/16T,22.5MB,4400MHz,16GT/s,150W) / 5418Y(2GHz,24C/48T,45MB,4400MHz,16GT/s,185W) / 5420+(2GHz,28C/56T,52.5MB,4400MHz,16GT/s,205W) / 5416S(2GHz,16C/32T,30MB,4400MHz,16GT/s,150W) / 5418N(1.80GHz,24C/48T,45MB,4000MHz,16GT/s,165W) / 6434(3.70GHz,8C/16T,22.5MB,4800MHz,16GT/s,195W) / 6426Y(2.50GHz,16C/32T,37.5MB,4800MHz,16GT/s,185W) / 6444Y(3.60GHz,16C/32T,45MB,4800MHz,16GT/s,270W) / 6424Y(2.50GHz,24C/48T,60MB,4800MHz,16GT/s,225W) / 6430(2.10GHz,32C/64T,60MB,4400MHz,16GT/s,270W) / 6438Y+(2GHz,32C/64T,60MB,4800MHz,16GT/s,205W) / 6448Y(2.10GHz,32C/64T,60MB,4800MHz,16GT/s,225W) / 6438M(2.20GHz,32C/64T,60MB,4800MHz,16GT/s,205W) / 6428N(1.80GHz,32C/64T,60MB,4000MHz,16GT/s,185W) / 6438N(2GHz,32C/64T,60MB,4800MHz,16GT/s,205W) / 6454S(2.20GHz,32C/64T,60MB,4800MHz,16GT/s,270W) / インテル® Xeon® プロセッサー Platinum 8462Y+(2.80GHz,32C/64T,60MB,4800MHz,16GT/s,300W) / 8452Y(2GHz,36C/72T,67.5MB,4800MHz,16GT/s,300W) / 8460Y+(2GHz,40C/80T,105MB,4800MHz,16GT/s,300W) / 8468(2.10GHz,48C/96T,105MB,4800MHz,16GT/s,350W) / 8470(2GHz,52C/104T,105MB,4800MHz,16GT/s,350W) / 8480+(2GHz,56C/112T,105MB,4800MHz,16GT/s,350W) / 8490N(1.90GHz,60C/120T,112.5MB,4800MHz,16GT/s,350W) / 8458P(2.70GHz,44C/88T,82.5MB,4800MHz,16GT/s,350W) / 8468V(2.40GHz,48C/96T,97.5MB,4800MHz,16GT/s,330W) / 8470N(1.70GHz,52C/104T,97.5MB,4800MHz,16GT/s,300W) / インテル® Xeon® プロセッサー Max 9462(2.70GHz,32C/64T,75MB,4800MHz,16GT/s,350W) / 9460(2.20GHz,40C/80T,97.5MB,4800MHz,16GT/s,350W) / 9468(2.10GHz,48C/96T,105MB,4800MHz,16GT/s,350W) / 《第5世代インテル® Xeon® プロセッサー》 インテル® Xeon® プロセッサー Silver 4509Y(2.60GHz,8C/16T,22.5MB,4400MT/s,16GT/s,125W) / 4510(2.40GHz,12C/24T,30MB,4400MT/s,16GT/s,150W) / 4514Y(2GHz,16C/32T,30MB,4400MT/s,16GT/s,150W) / 4516Y+(2.20GHz,24C/48T,45MB,4400MT/s,16GT/s,185W) / 4510T(2GHz,12C/24T,30MB,4400MT/s,16GT/s,115W) / インテル® Xeon® プロセッサー Gold 5515+(3.20GHz,8C/16T,22.5MB,4800MT/s,20GT/s,165W) / 5520+(2.20GHz,28C/56T,52.5MB,4800MT/s,20GT/s,205W) / 6534(3.90GHz,8C/16T,22.5MB,4800MT/s,20GT/s,195W) / 6526Y(2.80GHz,16C/32T,37.5MB,5200MT/s,20GT/s,195W) / 6544Y(3.60GHz,16C/32T,45MB,5200MT/s,20GT/s,270W) / 6542Y(2.90GHz,24C/48T,60MB,5200MT/s,20GT/s,250W) / 6530(2.10GHz,32C/64T,60MB,4800MT/s,20GT/s,270W) / 6538Y+(2.20GHz,32C/64T,60MB,5200MT/s,20GT/s,225W) / 6548Y+(2.50GHz,32C/64T,60MB,5200MT/s,20GT/s,250W) / 6538N(2.10GHz,32C/64T,60MB,5200MT/s,20GT/s,205W) / 6544S(2.20GHz,36C/72T,180MB,5200MT/s,20GT/s,270W) / インテル® Xeon® プロセッサー Platinum 8562Y+(2.80GHz,32C/64T,60MB,5600MT/s,20GT/s,300W) / 8558Y+(2.30GHz,48C/96T,300MB,5600MT/s,20GT/s,350W) / 8570(2.10GHz,56C/112T,300MB,5600MT/s,20GT/s,350W) / 8580(2GHz,60C/120T,300MB,5600MT/s,20GT/s,350W) / 8592+(1.90GHz,64C/128T,320MB,5600MT/s,20GT/s,350W) / 8588P(2.70GHz,48C/96T,260MB,5600MT/s,20GT/s,330W) / 8592V(2GHz,60C/120T,320MB,4800MT/s,20GT/s,330W) / インテル® Xeon® プロセッサー Bronze 3508U(2.10GHz,8C/16T,22.5MB,4400MT/s,125W) / インテル® Xeon® プロセッサー Gold 5512U(2.10GHz,28C/56T,52.5MB,4800MT/s,185W) / インテル® Xeon® プロセッサー Platinum 8558U(2GHz,48C/96T,260MB,4800MT/s,300W) / 8581V(2GHz,60C/120T,300MB,4800MT/s,270W) /	
チップセット		Intel® C741	
システムボード		D3992	
メインメモリ	搭載可能メモリ	4800 RDIMM / 4800 RDIMM 3DS / 5600 RDIMM / 5600 RDIMM 3DS	
(*1)(*2)(*3)	スロット数	1CPU構成時	16 (4800 RDIMM / 4800 RDIMM 3DS / 5600 RDIMM / 5600 RDIMM 3DS)
		2CPU構成時	32 (4800 RDIMM / 4800 RDIMM 3DS / 5600 RDIMM / 5600 RDIMM 3DS)
	最大容量	1CPU構成時	1024GB (4800 RDIMM) / 1536GB (5600 RDIMM) / 4096GB (4800 RDIMM 3DS / 5600 RDIMM 3DS)
		2CPU構成時	2048GB (4800 RDIMM) / 3072GB (5600 RDIMM) / 8192GB (4800 RDIMM 3DS / 5600 RDIMM 3DS)
前面制御機能		リモートマネージメントコントローラ内蔵。VRAM:16MB(オプション適用時:最大4096MB)	
グラフィック表示機能 (*4)		640×480 / 800×600 / 1024×768 / 1280×1024 / 1600×1200 / 1920×1080 / 1920×1200ドット	
内蔵2.5インチベイ (前面)	ベイ数	8(ホットプラグ対応) (*1)	
	最大容量 (物理容量)	SAS HDD 14.4TB	
		SAS SSD 122.88TB	
		SATA SSD 61.44TB	
		PCIe SSD -	
OSブート専用モジュール	搭載数	2	
	最大容量 (物理容量)	M.2 Flash モジュール 192TB	
ODDベイ	ベイ数	1	
	内蔵ODD (*5)	オプション (Ultra Slim ODD)	
拡張バススロット (*1)	PCI Express 5.0(x16レーン)	3 [Low Profile] (*6)	
ストレージコントローラ		標準搭載 [オンボードSATAコントローラ×2] 標準搭載 [オンボードSATAコントローラ×2]	
ネットワークインターフェース (オンボード) (*1)		標準搭載 [1ポート(1000BASE-T/100BASE-TX/10BASE-T)-1]、オプション [1000BASE-Tx4/10GBASE-Tx4/10GBASE-Tx2/10GBASE-x4/10GBASE-x2/25GBASE-x4/25GBASE-x2/100GBASE-x2] ×2	
インターフェース		ディスプレイ(VGAポート×1[前面: 1(オプション) / 背面: 1]、シリアルポート×1(オプション) [D-SUB9ピン]、USB×4(USB3.0: 前面×2 / 背面×2)	
キーボード/マウス		オプション	
ハードウェア監視		コンポーネントラップ	
	ソフトウェア	ServerView Suite (iRMC、ServerView Agentless Service (*7))、オプション (Infrastructure Manager)	
リモートサービス機能		標準搭載 (リモートマネージメントコントローラ)	
	専用コネクタ	Management LAN 1ポート[背面] (1000BASE-T/100BASE-TX/10BASE-T)-1	
セキュリティチップ		オプション (TPM2.0モジュール: TCG準拠)	
電源		電源ユニット[500W / 900W / 1600W (80PLUS® Platinum/Titanium認定取得) / 2200W (80PLUS® Platinum認定取得) / 2400W (80PLUS® Titanium認定取得) / 1300W (-48V DC) / 1600W (380V DC)] (最大2)	
	入力電圧(周波数)/入力コンセント	電源ユニット(500W/900W/1600W)の場合: AC100V(50/60Hz) / 平行2Pアース付き [NEMA 5-15準拠] (最大2) AC200V(50/60Hz) / NEMA L6-15準拠/IEC60320準拠 (最大2) 電源ユニット(2200W/2400W)の場合: AC200V(50/60Hz) / NEMA L6-20準拠/IEC60320準拠 (最大2)	
	消費電力/発熱量	AC200V: 最大2,608.6W / 9,391kJ/h、AC100V: 最大1,240W / 4,464kJ/h	
	皮相電力	2,635VA(200V 環境) / 1,252VA(100V 環境)	
	冗長電源ユニット	オプション (ホットプラグ対応)	
冗長ファン		標準搭載 (ホットプラグ対応)	
エネルギー消費効率(2021年度標準) (*8)		29.7 (区分2)	
外形寸法 [W×D×H]		435[483(突起部含む)] × 728[792(突起部含む)] × 43 [U] [mm] 最大20.5kg [24.2kg(ラックレール含む)]	
質量			
使用環境 (*1)		周囲温度: 10~35℃ / 湿度: 8~85% (ただし結露しないこと)	
インストールOS/バンドルOS		オプション (Windows)	
サブポートOS		WS22S / WS22D / WS19S / WS19D / WS19E / RHEL9(Intel64) / RHEL8(Intel64) / SLES 15 (x86_64) / vS8 / vS7	
標準保証		3年間営業日以内訪問修理 (月曜~金曜、9:00~17:00 (祝日および年末年始を除く))	

(\*1) 手配するオプションにより温度制限があります。必ず「温度制限について」を参照ください。  
(\*2) OSにより使用可能なメモリ容量が異なります。詳細については、留意事項「OSにおける最大CPU数/使用可能なメモリ容量について」を参照ください。  
(\*3) 1CPUあたりDIMMを4枚搭載されている場合、使用可能なDIMMの容量が、搭載しているDIMMの全容量より1GB少なくなります。  
(\*4) 実際に表示可能な解像度/色数は、接続されるディスプレイの機能、およびOSにより異なります。  
(\*5) 内蔵ODDを搭載しない場合は、複数台システムに最低1台、別途スーパーマルチドライブユニット[FMV-NSM56]を手配する必要があります。  
(\*6) 1CPU構成ではすべてのPCIeスロットは使用できません。PCIeスロット3を使用するには、2CPU構成にする必要があります。  
(\*7) ServerView Agentless Serviceのインストール要件は留意事項「サーバ監視・管理ソフトウェアについて」、当社ホームページに掲載のマニュアル「iRMC S6 - Web インターフェース」をご確認ください。  
(\*8) エネルギー消費効率は、省エネ法で定める測定方法により測定した中央演算処理装置(CPU)、補助記憶装置(ストレージ)および主記憶装置(メインメモリ)の消費電力あたりの性能を幾何平均したものです。

※本装置の通常運用時の騒音値(ISO7779に準拠した実測値)は、約52dB(A)~約74dB(A)となります。  
ファンが高速回転する電源投入時や高温環境下では、装置構成により通常運用時の騒音値を上回る場合がありますので、専用室への設置をお願いいたします。  
※選択するベースユニット、オプション、および使用するOSの組合せ等により、手配可能な構成/詳細スペックが異なります。  
手配構成/詳細スペックについては、樹形図を参照ください。

# PRIMERGY

## PRIMERGY RX2530 M7

※ OS により接続可能装置は異なります。詳細はハードウェア一覧を参照願います。

### Short Depth筐体モデル (2.5インチモデル)

品名		PRIMERGY	
モデル		RX2530 M7(Short Depth筐体/2.5インチモデル)	
ベースユニット形状		ラックベースユニット (Short Depth筐体/2.5インチ HDD/SSD×10)	ラックベースユニット HDD/SSD×10/オプションSATA、NVMe接続モデル)
型名		PYR2537REN	PYR2537REN
CPU (*1)	ソケット数	2	
	搭載可能CPU [周波数、コア数/スレッド数、 3次キャッシュメモリ、 メモリスバス、UPI最大TDP]	(第4世代インテル® Xeon® プロセッサー) インテル® Xeon® プロセッサー Silver 4410Y(2GHz,12C/24T,30MB,4000MHz,16GT/s,150W) / 4416(2GHz,20C/40T,37.5MB,4000MHz,16GT/s,165W) / インテル® Xeon® プロセッサー Gold 5415+(2.90GHz,8C/16T,22.5MB,4400MHz,16GT/s,150W) / 5418Y(2GHz,24C/48T,45MB,4400MHz,16GT/s,185W) / 5420+(2GHz,28C/56T,52.5MB,4400MHz,16GT/s,205W) / 5416(2GHz,16C/32T,30MB,4400MHz,16GT/s,150W) / 5418N(1.80GHz,24C/48T,45MB,4000MHz,16GT/s,165W) / 5434(3.70GHz,8C/16T,22.5MB,4800MHz,16GT/s,195W) / 6420(2.50GHz,16C/32T,37.5MB,4800MHz,16GT/s,185W) / 6444(3.60GHz,16C/32T,45MB,4800MHz,16GT/s,270W) / 6442Y(2.60GHz,24C/48T,60MB,4800MHz,16GT/s,225W) / 6430(2.10GHz,32C/64T,60MB,4400MHz,16GT/s,270W) / 6438Y+(2GHz,32C/64T,60MB,4800MHz,16GT/s,205W) / 6448Y(2.10GHz,32C/64T,60MB,5200MT/s,20GT/s,225W) / 6438M(2.20GHz,32C/64T,60MB,4800MHz,16GT/s,205W) / 6428N(1.80GHz,32C/64T,60MB,4000MHz,16GT/s,185W) / 6438N(2GHz,32C/64T,60MB,4800MHz,16GT/s,205W) / 6454S(2.20GHz,32C/64T,60MB,4800MHz,16GT/s,270W) / インテル® Xeon® プロセッサー Platinum 8462Y+(2.80GHz,32C/64T,60MB,4800MHz,16GT/s,300W) / 8452Y(2GHz,36C/72T,67.5MB,4800MHz,16GT/s,300W) / 8460Y+(2GHz,40C/80T,105MB,4800MHz,16GT/s,300W) / 8468(2.10GHz,48C/96T,105MB,4800MHz,16GT/s,350W) / 8470(2GHz,52C/104T,105MB,4800MHz,16GT/s,350W) / 8480+(2GHz,54C/112T,105MB,4800MHz,16GT/s,350W) / 8490N(1.90GHz,60C/120T,112.5MB,4800MHz,16GT/s,350W) / 8458P(2.70GHz,44C/88T,82.5MB,4800MHz,16GT/s,350W) / 8468V(2.40GHz,48C/96T,97.5MB,4800MHz,16GT/s,330W) / 8470N(1.70GHz,52C/104T,97.5MB,4800MHz,16GT/s,300W) / インテル® Xeon® プロセッサー Max 9462(2.70GHz,32C/64T,75MB,4800MHz,16GT/s,350W) / 9460(2.20GHz,40C/80T,97.5MB,4800MHz,16GT/s,350W) / 9468(2.10GHz,48C/96T,105MB,4800MHz,16GT/s,350W) / 9460(2.20GHz,40C/80T,97.5MB,4800MHz,16GT/s,350W) / (第5世代インテル® Xeon® プロセッサー) インテル® Xeon® プロセッサー Silver 4509Y(2.60GHz,8C/16T,22.5MB,4400MT/s,16GT/s,125W) / 4510(2.40GHz,12C/24T,30MB,4400MT/s,16GT/s,150W) / 4514Y(2GHz,16C/32T,37.5MB,4400MT/s,16GT/s,150W) / 4516+(2.20GHz,24C/48T,45MB,4400MT/s,16GT/s,185W) / 4510T(2GHz,12C/24T,30MB,4400MT/s,16GT/s,115W) / 4510T(2GHz,12C/24T,30MB,4400MT/s,16GT/s,115W) / インテル® Xeon® プロセッサー Gold 5515+(3.20GHz,8C/16T,22.5MB,4800MT/s,20GT/s,165W) / 5520+(2.20GHz,28C/56T,52.5MB,4800MT/s,20GT/s,205W) / 6534(3.90GHz,8C/16T,22.5MB,4800MT/s,20GT/s,195W) / 6526Y(2.80GHz,16C/32T,37.5MB,5200MT/s,20GT/s,195W) / 6544Y(3.60GHz,16C/32T,45MB,5200MT/s,20GT/s,270W) / 6542Y(2.90GHz,24C/48T,60MB,5200MT/s,20GT/s,250W) / 6530(2.10GHz,32C/64T,60MB,4800MT/s,20GT/s,270W) / 6538Y+(2.20GHz,32C/64T,60MB,5200MT/s,20GT/s,225W) / 6548Y+(2.50GHz,32C/64T,60MB,5200MT/s,20GT/s,250W) / 6538N(2.10GHz,32C/64T,60MB,5200MT/s,20GT/s,205W) / 6548N(2.80GHz,32C/64T,60MB,5200MT/s,20GT/s,250W) / 6545S(2.20GHz,36C/72T,105MB,5200MT/s,20GT/s,270W) / インテル® Xeon® プロセッサー Platinum 8562Y+(2.80GHz,32C/64T,60MB,5600MT/s,20GT/s,300W) / 8558(2.10GHz,48C/96T,260MB,5200MT/s,20GT/s,330W) / 8568Y+(2.30GHz,48C/96T,300MB,5600MT/s,20GT/s,350W) / 8570(2.10GHz,56C/112T,300MB,5600MT/s,20GT/s,350W) / 8580(2GHz,60C/120T,300MB,5600MT/s,20GT/s,350W) / 8592+(1.90GHz,64C/128T,320MB,5600MT/s,20GT/s,350W) / 8558P(2.70GHz,48C/96T,260MB,5600MT/s,20GT/s,350W) / 8592Y(2GHz,60C/120T,320MB,4800MT/s,20GT/s,330W) / インテル® Xeon® プロセッサー Bronze 3508U(2.10GHz,8C/16T,22.5MB,4400MT/s,125W) / インテル® Xeon® プロセッサー Gold 5512U(2.10GHz,28C/56T,52.5MB,4800MT/s,185W) / インテル® Xeon® プロセッサー Platinum 8558U(2GHz,48C/96T,260MB,4800MT/s,300W) / 8581V(2GHz,60C/120T,300MB,4800MT/s,270W) /	
チップセット		Intel® C741	
システムボード		D3982	
メインメモリ	搭載可能メモリ	4800 RDIMM / 4800 RDIMM 3DS / 5600 RDIMM / 5600 RDIMM 3DS	
メモリスロット (*1)(*2)(*3)	スロット数	16 (4800 RDIMM / 4800 RDIMM 3DS / 5600 RDIMM / 5600 RDIMM 3DS)	
	最大容量	1CPU構成時	32 (4800 RDIMM / 4800 RDIMM 3DS / 5600 RDIMM / 5600 RDIMM 3DS)
		1CPU構成時	1024GB (4800 RDIMM) / 1536GB (5600 RDIMM) / 4096GB (4800 RDIMM 3DS / 5600 RDIMM 3DS)
		2CPU構成時	2048GB (4800 RDIMM) / 3072GB (5600 RDIMM) / 8192GB (4800 RDIMM 3DS / 5600 RDIMM 3DS)
画面制御機能		リモートマネージメントコントローラ内蔵、VRAM: 16MB (オプション適用時: 最大4096MB)	
グラフィック表示機能 (*4)		640×480 / 800×600 / 1024×768 / 1280×1024 / 1600×1200 / 1920×1080 / 1920×1200ドット	
内蔵 2.5インチベイ (前面)	ベイ数	HDD/SSD: 10 [ホットプラグ対応] (*1)	
	最大容量 (物理容量)	18TB	
	SAS HDD	153.6TB	
	SATA SSD	76.8TB	
	PCIe SSD	61.44TB	
OSポート専用モジュール	搭載数	2	
ODDベイ	ベイ数	-	
	内蔵ODD (*6)	-	
拡張バススロット (*1)	PCI Express 5.0(x16レーン)	3 [Low Profile] (*7)	
ストレージコントローラ		標準搭載 [オンボードSATAコントローラ×1(M.2 Flash モジュール接続用)] (*8)	
ネットワークインターフェース(オンボード) (*1)		標準搭載 [1ポート(100GBASE-T/10GBASE-TX/10BASE-T)]、オプション (100GBASE-T×4/10GBASE-T×2/10GBASE-T×2/25GBASE-T×2/100GBASE-T×2) ×2	
インターフェース		ディスプレイ(VGAポート)×1(背面: 1)、シリアルポート×1(オプション) [D-SUB9ピン]、USB×4(USB3.0: 前面×2 / 背面×2)	
キーボード/マウス		オプション	
ハードウェア監視		コンポネントラップ	
リモートサービス機能	ソフトウェア	ServerView Suite (iRMC、ServerView Agentless Service (*9))、オプション (Infrastructure Manager)	
セキュリティチップ	専用コネクタ	標準搭載 (リモートマネージメントコントローラ)	
		Management LAN 1ポート(背面) (100GBASE-T/10GBASE-TX/10BASE-T) ×1	
電源		電源ユニット(TPM2.0モジュール: TCG準拠)	
冗長ファン	入力電圧(周波数)入力コンセント	電源ユニット(500W/900W/1600W)の場合: AC100V(50/60Hz) / 平行2P+アース付き [NEMA 5-15準拠] (最大2) AC200V(50/60Hz) / NEMA L6-15準拠/IEC60320準拠 (最大2) 電源ユニット(2200W/2400W)の場合: AC200V(50/60Hz) / NEMA L6-20準拠/IEC60320準拠 (最大2)	
	消費電力/発熱量	AC200V: 最大2,608.6W / 9,391kJ/h、AC100V: 最大1,240W / 4,464kJ/h	
	皮相電力	2,635VA(200V 環境) / 1,252VA(100V 環境)	
	冗長電源ユニット	オプション (ホットプラグ対応)	
		標準搭載 (ホットプラグ対応)	
エネルギー消費効率(2021年度基準) (*10)		29.7 (区分2)	
外形寸法 [W×D×H]		435[483(突起部含む)] × 728[792(突起部含む)] × 43 [U] [mm]	
質量		最大20.5kg [24.2kg(ラックレール含む)]	
使用環境 (*1)		周囲温度: 10~35℃ / 湿度: 8~85% (ただし結露しないこと)	
インストールOS/バンドロス		オプション (Windows)	
標準OS		WS22S / WS22D / WS19S / WS19D / WS19E / RHEL9(Intel64) / RHEL8(Intel64) / SLES 15 (x86_64) / vS8 / vS7	
サポート保証		3年間障害営業日以降随時修理 (月曜~金曜、9:00~17:00 (祝日および年末年始を除く))	

(\*1) 手配するオプションにより温度制限があります。必ず「温度制限について」を参照ください。  
 (\*2) OSにより使用可能なメモリ容量が異なります。詳細については、留意事項 [OSにおける最大CPU数/使用可能なメモリ容量について] を参照ください。  
 (\*3) 1CPUあたりDIMMを4枚搭載されている場合、使用可能なDIMMの容量が、搭載しているDIMMの全容量より1GB少なくなります。  
 (\*4) 実際に表示可能な解像度/色数は、接続されるディスプレイの機能、およびOSにより異なります。  
 (\*5) ホットプラグの対応状況については、当社ホームページ(https://www.fujitsu.com/jp/products/computing/servers/primergy/manual/)のサーバ本体の個別マニュアル「ご使用上の留意・注意事項」をご確認ください。  
 (\*6) 内蔵ODDを搭載しない場合は、複数システムに最低1台、別途スーパーマルチドライブユニット[FMV-NSM56]を手配する必要があります。  
 (\*7) 1CPU構成ですべてのPCIeスロットは使用できません。PCIeスロット3を使用するには、2CPU構成にする必要があります。  
 (\*8) 内蔵ストレージを搭載する場合、別途ストレージコントローラを手配する必要があります。手配可能なストレージコントローラについては、「ストレージコントローラと内蔵ストレージの接続について」を参照ください。  
 (\*9) ServerView Agentless Serviceのインストール要否は留意事項 [サーバ監視・管理ソフトウェアについて]、当社ホームページに掲載のマニュアル [iRMC S6 - Web インターフェース] をご確認ください。  
 (\*10) エネルギー消費効率は、省エネ法で定める測定方法により測定した中央演算処理装置(CPU)、補助記憶装置(ストレージ)および主記憶装置(メインメモリ)の消費電力あたりの性能を幾何平均したものです。

※本装置の通常運用時の騒音値(ISO7779に準拠した実測値)は、約52dB(A)~約74dB(A)となります。  
 ファンが高速回転する電源投入時や高温環境下では、装置構成により通常運用時の騒音値を上回る場合がありますので、専用室への設置をお願いいたします。  
 ※選択するベースユニット、オプション、および使用するOSの組合せ等により、手配可能な構成/詳細スペックが異なります。  
 手配構成/詳細スペックについては、樹形図を参照ください。

# PRIMERGY

## PRIMERGY RX2530 M7

※ OS により接続可能装置は異なります。詳細はハードウェア一覧を参照願います。

### 一般モデル (2.5インチモデル)

品名		PRIMERGY	
モデル		RX2530 M7(2.5インチモデル)	
ベースユニット形状		ラックベースユニット (2.5インチ HDD/SSD×8)	
型名		PYR2537R2N	
CPU (*)	ソケット数	2	
	搭載可能CPU [周波数,コア数/スレッド数, 3次キャッシュメモリ, メモリバス,UPI,最大TDP]	(第4世代インテル® Xeon® プロセッサ) インテル® Xeon® プロセッサ Silver 4410Y(2GHz,12C/24T,30MB,4000MHz,16GT/s,150W) / 4416(2GHz,20C/40T,37.5MB,4000MHz,16GT/s,165W) / 4410T(2.70GHz,10C/20T,26.25MB,4000MHz,16GT/s,150W) / インテル® Xeon® プロセッサ Gold 5415+(2.90GHz,8C/16T,22.5MB,4400MHz,16GT/s,150W) / 5418(2GHz,24C/48T,45MB,4400MHz,16GT/s,185W) / 5420+(2GHz,28C/56T,52.5MB,4400MHz,16GT/s,205W) / 5416(2GHz,16C/32T,30MB,4400MHz,16GT/s,150W) / 5418N(1.80GHz,24C/48T,45MB,4000MHz,16GT/s,165W) / 6434(3.70GHz,8C/16T,22.5MB,4800MHz,16GT/s,195W) / 6420(2.50GHz,16C/32T,37.5MB,4800MHz,16GT/s,185W) / 6444(3.60GHz,16C/32T,45MB,4800MHz,16GT/s,270W) / 6442Y(2.60GHz,24C/48T,60MB,4800MHz,16GT/s,225W) / 6430(2.10GHz,32C/64T,60MB,4400MHz,16GT/s,270W) / 6438Y+(2GHz,32C/64T,60MB,4800MHz,16GT/s,205W) / 6448Y(2.10GHz,32C/64T,60MB,4800MHz,16GT/s,225W) / 6438M(2.20GHz,32C/64T,60MB,4800MHz,16GT/s,205W) / 6428N(1.80GHz,32C/64T,60MB,4000MHz,16GT/s,185W) / 6438N(2GHz,32C/64T,60MB,4800MHz,16GT/s,205W) / 6454S(2.20GHz,32C/64T,60MB,4800MHz,16GT/s,270W) / インテル® Xeon® プロセッサ Platinum 8462Y+(2.80GHz,32C/64T,60MB,4800MHz,16GT/s,300W) / 8452Y(2GHz,36C/72T,67.5MB,4800MHz,16GT/s,300W) / 8460Y+(2GHz,40C/80T,105MB,4800MHz,16GT/s,300W) / 8468(2.10GHz,48C/96T,105MB,4800MHz,16GT/s,350W) / 8470Y(2GHz,52C/104T,105MB,4800MHz,16GT/s,350W) / 8480(2GHz,56C/112T,105MB,4800MHz,16GT/s,350W) / 8490H(1.90GHz,60C/120T,112.5MB,4800MHz,16GT/s,350W) / 8458P(2.70GHz,44C/88T,82.5MB,4800MHz,16GT/s,350W) / 8468Y(2.40GHz,48C/96T,97.5MB,4800MHz,16GT/s,330W) / 8470N(1.70GHz,52C/104T,97.5MB,4800MHz,16GT/s,300W) / インテル® Xeon® プロセッサ Max 9462(2.20GHz,40C/80T,97.5MB,4800MHz,16GT/s,350W) / 9460(2.20GHz,40C/80T,97.5MB,4800MHz,16GT/s,350W) / 9468(2.10GHz,48C/96T,105MB,4800MHz,16GT/s,350W) /	
チップセット	システムボード	Intel® C741	
	メインメモリ (*) (2) (×3)	搭載可能メモリ スロット数 1CPU構成時 4800 RDIMM / 4800 RDIMM 3DS / 5600 RDIMM / 5600 RDIMM 3DS 2CPU構成時 16 (4800 RDIMM / 4800 RDIMM 3DS / 5600 RDIMM / 5600 RDIMM 3DS) 最大容量 32 (4800 RDIMM / 4800 RDIMM 3DS / 5600 RDIMM / 5600 RDIMM 3DS) 1CPU構成時 1024GB (4800 RDIMM) / 1536GB (5600 RDIMM) / 4096GB (4800 RDIMM 3DS / 5600 RDIMM 3DS) 2CPU構成時 2048GB (4800 RDIMM) / 3072GB (5600 RDIMM) / 8192GB (4800 RDIMM 3DS / 5600 RDIMM 3DS)	
グラフィック機能	グラフィック表示機能 (*)	リモートマネジメントコントローラ内蔵。VRAM: 16MB (オプション適用時: 最大4096MB) 640×480 / 800×600 / 1024×768 / 1280×1024 / 1600×1200 / 1920×1080 / 1920×1200 ドット	
	内蔵 2.5インチベイ (前面)	ベイ数 8 [ホットプラグ対応] (*) 最大容量 (物理容量) SAS HDD 19.2TB SAS SSD 122.88TB SATA SSD 61.44TB PCIe SSD -	
OSブート専用モジュール	搭載数	2	
	最大容量 (物理容量)	M.2 Flash モジュール 19.2TB	
ODDベイ	ベイ数	1	
	内蔵ODD (*)	オプション (Ultra Slim ODD)	
拡張バススロット (*)	PCI Express 4.0(x16レーン)	1 (ストレージコントローラ専用スロット [Low Profile])	
	PCI Express 5.0(x16レーン)	3 [Low Profile] (*)	
ストレージコントローラ	標準搭載 [オンボードSATAコントローラ×2]		
ネットワークインターフェース (オンボード) (*)	標準搭載 [1ポート (1000BASE-T/100BASE-TX/10BASE-T1P) - オプション (1000BASE-T×4/10GBASE-T×2/10GBASE-T×4/10GBASE-T×2/25GBASE-T×2/25GBASE-T×2/100GBASE-T×2) ×2]		
インターフェース	ディスプレイ (VGAポート) ×1 (オプション) / 前面: 1 (オプション) / 背面: 1J, シリアルポート ×1 (オプション) [D-SUB9ピン], USB×4 (USB3.0: 前面×2 / 背面×2)		
キーボード/マウス	オプション		
ハードウェア監視	ソフトウェア	コンポーネントラップ	
	リモートサービス機能	ServerView Suite (iRMC, ServerView Agentless Service (*)), オプション (Infrastructure Manager)	
セキュリティチップ	専用コネクタ	標準搭載 (リモートマネジメントコントローラ)	
	電源	Management LAN 1ポート [背面] (1000BASE-T/100BASE-TX/10BASE-T1P) - オプション (TPM2.0モジュール: TCG準拠)	
冗長ファン	入力電圧 (周波数) / 入力コンセント	電源ユニット [500W/900W/1600W (80PLUS® Platinum/Titanium認定取得) / 2200W (80PLUS® Platinum認定取得) / 2400W (80PLUS® Titanium認定取得) / 1300W (-48V DC) / 1600W (380V DC)] (最大2)	
	消費電力/発熱量	電源ユニット [500W/900W/1600W] の場合: AC100V (50/60Hz) / 平行2Pアース付き [NEMA 5-15準拠] (最大2) AC200V (50/60Hz) / NEMA L6-15準拠/IEC60320準拠 (最大2) 電源ユニット [2200W/2400W] の場合: AC200V (50/60Hz) / NEMA L6-20準拠/IEC60320準拠 (最大2)	
エネルギー消費効率 (2021年度基準) (*)	皮相電力	AC200V: 最大2,608.6W / 9,391kJ/h, AC100V: 最大1,240W / 4,464kJ/h	
	冗長電源ユニット	オプション (ホットプラグ対応) 標準搭載 (ホットプラグ対応)	
外形寸法 [W×D×H]	29.7 (区分2) 435[483(突起部含む)] × 808[871(突起部含む)] × 43 [1U] [mm] 最大22.4kg [26.6kg(ラックレール含む)]		
使用環境 (*)	周囲温度: 10~35℃ / 湿度: 8~85% (ただし結露しないこと)		
インストールOS/バンドルOS	オプション (Windows)		
サポートOS	WS22S / WS22D / WS19S / WS19D / WS19E / RHEL9(Intel64) / RHEL8(Intel64) / SLES 15 (x86_64) / vS8 / vS7		
標準保証	3年間営業日以内訪問修理 (月曜~金曜、9:00~17:00 (祝日および年末年始を除く))		

(\*) 手配するオプションにより温度制限があります。必ず「温度制限について」を参照ください。  
 (\*\*) OSにより使用可能なメモリ容量が異なります。詳細については、留意事項欄 [OSにおける最大CPU数/使用可能なメモリ容量について] を参照ください。  
 (\*) 1CPUあたりDIMMを6枚搭載されている場合、使用可能なDIMMの容量が、搭載しているDIMMの全容量より1GB少なくなります。  
 (\*) 実際に表示可能な解像度/色数は、接続されるディスプレイの機能、およびOSにより異なります。  
 (\*) 内蔵ODDを搭載しない場合は、複数台システムに最低1台、別途スーパーマルチドライブユニット [FMV-NSM56] を手配する必要があります。  
 (\*) 1CPU構成ですべてのPCIeスロットは使用できません。PCIeスロット3を使用するには、2CPU構成にする必要があります。  
 (\*) ServerView Agentless Serviceのインストール要否は留意事項欄 [サービスマネジメントソフトウェアについて]、当社ホームページに掲載のマニュアル [iRMC S6 - Web インターフェース] をご確認ください。  
 (\*) エネルギー消費効率とは、省エネ法で定める測定方法により測定した中央演算処理装置(CPU)、補助記憶装置(ストレージ)および主記憶装置(メインメモリ)の消費電力あたりの性能を幾何平均したものです。

※本装置の通常運用時の騒音値(ISO7779に準拠した実測値)は、約52dB(A)~約74dB(A)となります。  
 ファンが高回転する電源投入時や高温環境下では、装置構成により通常運用時の騒音値を上回る場合がありますので、専用室への設置をお願いいたします。  
 ※選択するベースユニット、オプション、および使用するOSの組合せ等により、手配可能な構成/詳細スペックが異なります。  
 手配構成/詳細スペックについては、樹系図を参照ください。

# PRIMERGY

## PRIMERGY RX2530 M7

※ OS により接続可能装置は異なります。詳細はハードウェア一覧を参照願います。

### 一般モデル (2.5インチモデル)

PRIMERGY	
RX2530 M7(2.5インチモデル)	
ベースユニット形状	ラックベースユニット (2.5インチ HDD/SSD×10)
型名	PYR2537RAN / PYR2537RCN
CPU (*)	<p>2</p> <p>《第4世代インテル® Xeon® プロセッサー》</p> <p>インテル® Xeon® プロセッサー Silver</p> <p>4410Y(2GHz,12C/24T,30MB,4000MHz,16GT/s,150W) / 4416(2GHz,20C/40T,37.5MB,4000MHz,16GT/s,165W) / 4410T(2.70GHz,10C/20T,26.25MB,4000MHz,16GT/s,150W) / 4410Y(2GHz,24C/48T,45MB,4400MHz,16GT/s,185W) / 4416Y(2GHz,28C/56T,52.5MB,4400MHz,16GT/s,205W) / 4418N(1.80GHz,24C/48T,45MB,4000MHz,16GT/s,165W) / 6426Y(2.50GHz,16C/32T,37.5MB,4800MHz,16GT/s,185W) / 6427Y(2.60GHz,24C/48T,60MB,4800MHz,16GT/s,225W) / 6438Y(2GHz,32C/64T,60MB,4800MHz,16GT/s,205W) / 6438M(2.20GHz,32C/64T,60MB,4800MHz,16GT/s,205W) / 6438N(2GHz,32C/64T,60MB,4800MHz,16GT/s,205W) / 8462Y+(2.80GHz,32C/64T,60MB,4800MHz,16GT/s,300W) / 8460Y+(2GHz,40C/80T,105MB,4800MHz,16GT/s,300W) / 8470(2GHz,52C/104T,105MB,4800MHz,16GT/s,350W) / 8490H(1.90GHz,80C/160T,112.5MB,4800MHz,16GT/s,350W) / 8468Y(2.40GHz,48C/96T,97.5MB,4800MHz,16GT/s,330W) / 9462(2.70GHz,32C/64T,75MB,4800MHz,16GT/s,350W) / 9468(2.10GHz,48C/96T,105MB,4800MHz,16GT/s,350W)</p> <p>《第5世代インテル® Xeon® プロセッサー》</p> <p>インテル® Xeon® プロセッサー Silver</p> <p>4509Y(2.60GHz,8C/16T,22.5MB,4400MT/s,16GT/s,125W) / 4514Y(2GHz,16C/32T,30MB,4400MT/s,16GT/s,150W) / 4510T(2GHz,12C/24T,30MB,4400MT/s,16GT/s,115W)</p> <p>インテル® Xeon® プロセッサー Gold</p> <p>5515+(3.20GHz,8C/16T,22.5MB,4800MT/s,20GT/s,165W) / 5534(3.90GHz,8C/16T,22.5MB,4800MT/s,20GT/s,195W) / 5549Y(3.60GHz,16C/32T,45MB,5200MT/s,20GT/s,270W) / 5530(2.10GHz,32C/64T,60MB,4800MT/s,20GT/s,270W) / 5538Y+(2.50GHz,32C/64T,60MB,5200MT/s,20GT/s,250W) / 5548Y+(2.80GHz,32C/64T,60MB,5200MT/s,20GT/s,250W) / 5548N(2.80GHz,32C/64T,60MB,5200MT/s,20GT/s,250W) / 8562Y+(2.80GHz,32C/64T,60MB,5600MT/s,20GT/s,300W) / 8568Y+(2.30GHz,48C/96T,300MB,5600MT/s,20GT/s,350W) / 8580(2GHz,60C/120T,300MB,5600MT/s,20GT/s,350W) / 8558P(2.70GHz,48C/96T,260MB,5600MT/s,20GT/s,350W)</p> <p>インテル® Xeon® プロセッサー Max</p> <p>9460(2.20GHz,40C/80T,97.5MB,4800MHz,16GT/s,350W)</p> <p>《第5世代インテル® Xeon® プロセッサー》</p> <p>インテル® Xeon® プロセッサー Silver</p> <p>4509Y(2.60GHz,8C/16T,22.5MB,4400MT/s,16GT/s,125W) / 4514Y(2GHz,16C/32T,30MB,4400MT/s,16GT/s,150W) / 4510T(2GHz,12C/24T,30MB,4400MT/s,16GT/s,115W)</p> <p>インテル® Xeon® プロセッサー Gold</p> <p>5515+(3.20GHz,8C/16T,22.5MB,4800MT/s,20GT/s,165W) / 5534(3.90GHz,8C/16T,22.5MB,4800MT/s,20GT/s,195W) / 5549Y(3.60GHz,16C/32T,45MB,5200MT/s,20GT/s,270W) / 5530(2.10GHz,32C/64T,60MB,4800MT/s,20GT/s,270W) / 5538Y+(2.50GHz,32C/64T,60MB,5200MT/s,20GT/s,250W) / 5548Y+(2.80GHz,32C/64T,60MB,5200MT/s,20GT/s,250W) / 5548N(2.80GHz,32C/64T,60MB,5200MT/s,20GT/s,250W) / 8562Y+(2.80GHz,32C/64T,60MB,5600MT/s,20GT/s,300W) / 8568Y+(2.30GHz,48C/96T,300MB,5600MT/s,20GT/s,350W) / 8580(2GHz,60C/120T,300MB,5600MT/s,20GT/s,350W) / 8558P(2.70GHz,48C/96T,260MB,5600MT/s,20GT/s,350W)</p> <p>インテル® Xeon® プロセッサー Bronze 3508U(2.10GHz,8C/16T,22.5MB,4400MT/s,125W) / 5512U(2.10GHz,28C/56T,52.5MB,4800MT/s,185W) / 5512U(2.10GHz,28C/56T,52.5MB,4800MT/s,185W)</p> <p>インテル® Xeon® プロセッサー Platinum</p> <p>8581V(2GHz,60C/120T,300MB,4800MT/s,270W)</p>
チップセット	Intel® C741
システムボード	D3992
メインメモリ	搭載可能メモリ
メモリ (*) (2) (×3)	<p>スロット数</p> <p>1CPU構成時</p> <p>2CPU構成時</p> <p>最大容量</p> <p>1CPU構成時</p> <p>2CPU構成時</p> <p>リモートマネジメントコントローラ内蔵。VRAM: 16MB (オプション適用時: 最大4096MB)</p>
画面制御機能	640×480 / 800×600 / 1024×768 / 1280×1024 / 1600×1200 / 1920×1080 / 1920×1200ドット
グラフィック表示機能 (*)	HDD/SSD: 10 [ホットプラグ対応] (*)
内蔵 2.5インチ ベイ (前面)	<p>ベイ数</p> <p>HDD/SSD: 10 [ホットプラグ対応] (*)</p>
OSポート専用モジュール	<p>搭載数</p> <p>2</p> <p>最大容量 (物理容量)</p> <p>M.2 Flash モジュール</p> <p>192TB</p>
ODDベイ	<p>ベイ数</p> <p>—</p> <p>内蔵ODD (*)</p> <p>—</p>
拡張バススロット (*)	<p>PCI Express 4.0(x16レーン)</p> <p>1 (ストレージコントローラ専用スロット) [Low Profile]</p> <p>PCI Express 5.0(x16レーン)</p> <p>3 [Low Profile] (*)</p>
ストレージコントローラ	標準搭載 [オンボードSATAコントローラ×1] (M.2 Flash モジュール接続用) (*)
ネットワークインターフェース (オンボード) (*)	標準搭載 [1ポート (1000BASE-T/100BASE-TX/10BASE-T1P)]、オプション [1000BASE-Tx4/10GBASE-Tx2/10GBASE-Tx4/10GBASE-Tx2/10GBASE-Tx4/25GBASE-Tx2/100BASE-Tx2]
インターフェース	ディスプレイ (VGAポート) ×1 [背面]、シリアルポート ×1 (オプション) [D-SUB9ピン]、USB×4 (USB3.0: 前面×2 / 背面×2)
キーボード/マウス	オプション
ハードウェア監視	コンポーネントラップ
リモートサービス機能	<p>ソフトウェア</p> <p>ServerView Suite (iRMC、ServerView Agentless Service (*)、オプション (Infrastructure Manager))</p> <p>標準搭載 (リモートマネジメントコントローラ)</p> <p>専用コネクタ</p> <p>Management LAN 1ポート [背面] (1000BASE-T/100BASE-TX/10BASE-T1P)</p>
セキュリティチップ	オプション (TPM2.0モジュール: TCG準拠)
電源	電源ユニット [500W / 900W / 1600W (80PLUS® Platinum/Titanium認定取得) / 2200W (80PLUS® Platinum認定取得) / 2400W (80PLUS® Titanium認定取得) / 1300W (-48V DC) / 1600W (380V DC)] (最大2)
入力電圧 (周波数) / 入力コンセント	<p>電源ユニット [500W/900W/1600W] の場合:</p> <p>AC100V (50/60Hz) / 平行2Pアース付き [NEMA 5-15準拠] (最大2)</p> <p>AC200V (50/60Hz) / NEMA L6-15準拠/IEC60320準拠 (最大2)</p> <p>電源ユニット [2200W/2400W] の場合:</p> <p>AC200V (50/60Hz) / NEMA L6-20準拠/IEC60320準拠 (最大2)</p>
消費電力/発熱量	AC200V: 最大2,608.6W / 9,397kJ/h、AC100V: 最大1,240W / 4,464kJ/h
皮相電力	2,635VA (200V 環境) / 1,252VA (100V 環境)
冗長電源ユニット	オプション (ホットプラグ対応)
冗長電源ユニット	標準搭載 (ホットプラグ対応)
冗長ファン	標準搭載 (ホットプラグ対応)
エネルギー消費効率 (2021年度基準) (*)	29.7 (区分2)
外形寸法 [W×D×H]	435[483(突起部含む)] × 808[871(突起部含む)] × 43 [1U] [mm]
質量	最大22.4kg [26.6kg(ラックレール含む)]
使用環境 (*)	周囲温度: 10~35℃ / 湿度: 8~85% (ただし結露しないこと)
インストールOS/バンドルOS	オプション (Windows)
サポートOS	WSZ2S / WSZ2D / WS19S / WS19D / WS19E / RHEL9(Intel64) / RHEL9(Intel64) / SLES 15 (x86_64) / vS8 / vS7
標準保証	3年間登録営業日以降訪問修理 (月曜~金曜、9:00~17:00 (祝日および年末年始を除く))

(\*) 手配するオプションにより温度制限があります。必ず「温度制限について」を参照ください。

(\*) OSにより使用可能なメモリ容量が異なります。詳細については、留意事項「OSにおける最大CPU数/使用可能なメモリ容量について」を参照ください。

(\*) 1CPUあたりDIMMを6枚搭載されている場合、使用可能なDIMMの容量が、搭載しているDIMMの全容量より16GB少なくなります。

(\*) 実際に表示可能な解像度/色数は、接続されるディスプレイの機能、およびOSにより異なります。

(\*) ホットプラグの対応状況については、当社ホームページ [https://www.fujitsu.com/jp/products/computing/servers/primergy/manual/] のサーバ本体の個別マニュアル「ご使用上の留意・注意事項」をご確認ください。

(\*) 内蔵ODDを搭載しない場合は、複数システムに最低1台、別途スーパーマールドライブユニット [FMV-NSM56] を手配する必要があります。

(\*) 1CPU構成ではすべてのPCIeスロットは使用できません。PCIeスロット3を使用するには、2CPU構成にする必要があります。

(\*) 内蔵ストレージを接続する場合、別途ストレージコントローラを手配する必要があります。手配可能なストレージコントローラについては、「ストレージコントローラと内蔵ストレージの接続について」を参照ください。

(\*) ServerView Agentless Serviceのインストールおよび留意事項「サーバ監視・管理ソフトウェアについて」、当社ホームページに掲載のマニュアル「iRMC S6 - Web インターフェース」をご確認ください。

(\*) エネルギー消費効率は、省エネ法で定める測定方法により測定した中央演算処理装置 (CPU)、補助記憶装置 (ストレージ) および主記憶装置 (メインメモリ) の消費電力あたりの性能を幾何平均したものです。

※本装置の通常運用時の騒音値 (ISO7779に準拠した実測値) は、約52dB(A)~約74dB(A)となります。

ファンが高速回転する電源投入時や高温環境下では、装置構成により通常運用時の騒音値を上回る場合がありますので、専用室への設置をお願いいたします。

※選択するベースユニット、オプション、および使用するOSの組合せ等により、手配可能な構成/詳細スペックが異なります。

手配構成/詳細スペックについては、樹形図を参照ください。

# PRIMERGY

## PRIMERGY RX2530 M7

※ OS により接続可能装置は異なります。詳細はハードウェア一覧を参照願います。

### 一般モデル (2.5インチモデル)

品名		PRIMERGY	
モデル		RX2530 M7(2.5インチモデル)	
ベースユニット形状		ラックベースユニット (2.5インチ HDD/SSD×10、SASエキスパンダー付)	
型名		PYR2537RBN	
CPU (*)		2	
ソケット数	搭載可能CPU	《第4世代インテル® Xeon® プロセッサー》 インテル® Xeon® プロセッサー Silver	
	[周波数,コア数/スレッド数,3次キャッシュメモリ,メモリバス,UPI,最大TDP]	4410Y(2GHz,12C/24T,30MB,4000MHz,16GT/s,150W) / 4416(2GHz,20C/40T,37.5MB,4000MHz,16GT/s,165W) / 4410T(2.70GHz,10C/20T,26.25MB,4000MHz,16GT/s,150W) / インテル® Xeon® プロセッサー Gold / 5415+(2.90GHz,8C/16T,22.5MB,4400MHz,16GT/s,150W) / 5420+(2GHz,28C/56T,52.5MB,4400MHz,16GT/s,205W) / 5418N(1.80GHz,24C/48T,45MB,4000MHz,16GT/s,165W) / 6428Y(2.50GHz,16C/32T,37.5MB,4800MHz,16GT/s,185W) / 6442Y(2.40GHz,24C/48T,60MB,4800MHz,16GT/s,225W) / 6438Y(2GHz,32C/64T,60MB,4800MHz,16GT/s,205W) / 6438M(2.20GHz,32C/64T,60MB,4800MHz,16GT/s,205W) / 6438N(2GHz,32C/64T,60MB,4800MHz,16GT/s,205W) / インテル® Xeon® プロセッサー Platinum / 8462Y+(2.80GHz,32C/64T,60MB,4800MHz,16GT/s,300W) / 8460Y+(2GHz,40C/80T,105MB,4800MHz,16GT/s,300W) / 8470(2GHz,52C/104T,105MB,4800MHz,16GT/s,350W) / 8490H(1.90GHz,60C/120T,112.5MB,4800MHz,16GT/s,350W) / 8468V(2.40GHz,48C/96T,97.5MB,4800MHz,16GT/s,330W) / インテル® Xeon® プロセッサー Max / 9462(2.70GHz,32C/64T,75MB,4800MHz,16GT/s,350W) / 9468(2.10GHz,48C/96T,105MB,4800MHz,16GT/s,350W) / 《第5世代インテル® Xeon® プロセッサー》 インテル® Xeon® プロセッサー Silver	
タイプ	メモリ	4509Y(2.60GHz,8C/16T,22.5MB,4400MHz,16GT/s,125W) / 4510(2.40GHz,12C/24T,30MB,4400MHz,16GT/s,150W) / 4514Y(2GHz,16C/32T,30MB,4400MHz,16GT/s,150W) / 4510Y(2GHz,12C/24T,30MB,4400MHz,16GT/s,115W) / 4510T(2GHz,12C/24T,30MB,4400MHz,16GT/s,115W) / インテル® Xeon® プロセッサー Gold	
	(*)/(2)/(*)	5515+(3.20GHz,8C/16T,22.5MB,4800MHz,20GT/s,165W) / 5534(3.90GHz,8C/16T,22.5MB,4800MHz,20GT/s,195W) / 5544Y(3.60GHz,16C/32T,45MB,5200MHz,20GT/s,270W) / 5530(2.10GHz,32C/64T,60MB,5200MHz,20GT/s,270W) / 5548Y+(2.50GHz,32C/64T,60MB,5200MHz,20GT/s,250W) / 5548N(2.80GHz,32C/64T,60MB,5200MHz,20GT/s,250W) / 8562Y+(2.80GHz,32C/64T,60MB,5600MHz,20GT/s,300W) / 8568Y+(2.30GHz,48C/96T,300MB,5600MHz,20GT/s,350W) / 8580(2GHz,60C/120T,300MB,5600MHz,20GT/s,350W) / 8558P(2.70GHz,48C/96T,260MB,5600MHz,20GT/s,350W) / インテル® Xeon® プロセッサー Bronze 3508U(2.10GHz,8C/16T,22.5MB,4400MHz,16GT/s,125W) / インテル® Xeon® プロセッサー Gold 5512U(2.10GHz,28C/56T,52.5MB,4800MHz,16GT/s,185W) / インテル® Xeon® プロセッサー Platinum / 8558U(2GHz,48C/96T,260MB,4800MHz,16GT/s,300W) / 8581V(2GHz,60C/120T,300MB,4800MHz,20GT/s,270W)	
チップセット		Intel® C741	
システムボード		D3982	
スロット数	搭載可能メモリ	4800 RDIMM / 4800 RDIMM 3DS / 5600 RDIMM / 5600 RDIMM 3DS	
	メモリ	16 (4800 RDIMM / 4800 RDIMM 3DS / 5600 RDIMM / 5600 RDIMM 3DS)	
最大容量	1CPU構成時	32 (4800 RDIMM / 4800 RDIMM 3DS / 5600 RDIMM / 5600 RDIMM 3DS)	
	2CPU構成時	1024GB (4800 RDIMM) / 1536GB (5600 RDIMM) / 4096GB (4800 RDIMM 3DS / 5600 RDIMM 3DS)	
画面制御機能		2048GB (4800 RDIMM) / 3072GB (5600 RDIMM) / 8192GB (4800 RDIMM 3DS / 5600 RDIMM 3DS) リモートマネジメントコントローラ内蔵、VRAM:16MB (オプション適用時:最大4096MB) 640×480 / 800×600 / 1024×768 / 1280×1024 / 1600×1200 / 1920×1080 / 1920×1200ドット	
内蔵 2.5インチ ベイ (前面)	ベイ数	HDD/SSD : 10 [ホットプラグ対応]、PCIe SSD : 4 (*)/(*)/(*)	
	最大容量 (物理容量)	SAS HDD 24TB SAS SSD 153.6TB SATA SSD 76.8TB PCIe SSD 61.44TB	
内蔵 2.5インチ ベイ (背面) (*)	ベイ数	2 [ホットプラグ対応]	
	最大容量 (物理容量)	SAS HDD 4.8TB SAS SSD 30.72TB SATA SSD 15.36TB PCIe SSD -	
OSポート専用 モジュール	搭載数	-	
	最大容量 (物理容量)	M.2 Flash モジュール 1.92TB	
ODDベイ	ベイ数	-	
	内蔵ODD (*)	-	
拡張バス スロット (*)	PCI Express 4.0(x16レーン)	1 (ストレージコントローラ専用スロット)[Low Profile]	
	PCI Express 5.0(x16レーン)	3 [Low Profile] (*)	
ストレージコントローラ	標準搭載 (オンボードSATAコントローラ×1[M.2 Flash モジュール接続用] (*)		
ネットワークインターフェース (オンボード) (*)	標準搭載 (1ポート(1000BASE-T/10BASE-T/100BASE-TX) - 1)、オプション (1000BASE-Tx4/10GBASE-Tx4/10GBASE-Tx2/10GBASE-x4/10GBASE-x2/25GBASE-x4/25GBASE-x2/100GBASE-x2) ×2		
インターフェース	ディスプレイ (VGAポート×1[背面] : 1)、シリアルポート×1 (オプション) [D-SUB9ピン]、USB×4 (USB3.0 : 前面×2 / 背面×2)		
キーボード/マウス	オプション		
ハードウェア監視	コンポーネントラップ		
リモートサービス機能	ソフトウェア	ServerView Suite (iRMC、ServerView Agentless Server) (*10)、オプション (Infrastructure Manager)	
	専用コネクタ	標準搭載 (リモートマネジメントコントローラ)	
セキュリティチップ	Management LAN 1ポート(背面) (1000BASE-T/100BASE-TX/10BASE-T) - 1 オプション (TPM2.0モジュール : TCG準拠)		
電源	電源ユニット[500W / 900W / 1600W (80PLUS® Platinum/Titanium認定取得) / 2200W (80PLUS® Platinum認定取得) / 2400W (80PLUS® Titanium認定取得) / 1300W (-48V DC) / 1600W (380V DC)] (最大2)		
入力電圧(周波数)入力コンセント	電源ユニット(500W/900W/1600W)の場合: AC100V(50/60Hz) / 平行2Pアース付き[NEMA 5-15準拠] (最大2) AC200V(50/60Hz) / NEMA L6-15準拠/IEC60320準拠 (最大2)		
	電源ユニット(2200W/2400W)の場合: AC200V(50/60Hz) / NEMA L6-20準拠/IEC60320準拠 (最大2)		
消費電力/発熱量	AC200V : 最大2,608.6W / 9,391kJ/h、AC100V : 最大1,240W / 4,464kJ/h		
皮相電力	2,635VA(200V 環境) / 1,252VA(100V 環境)		
冗長電源ユニット	オプション (ホットプラグ対応) 標準搭載 (ホットプラグ対応)		
冗長ファン	29.7 (区分2)		
エネルギー消費効率(2021年度基準) (*)	435[483(突起部含む)] × 808[871(突起部含む)] × 43 [1U] [mm]		
外形寸法 [W×D×H]	最大22.4kg [26.6kg(ラックレール含む)]		
質量	周囲温度 : 10~35℃ / 湿度 : 8~85% (ただし結露しないこと)		
使用環境 (*)	オプション (Windows)		
インストールOS/バンドルOS	WS22S / WS22D / WS19S / WS19D / WS19E / RHEL9(Intel64) / RHEL8(Intel64) / SLES 15 (x86_64) / vS8 / vS7		
サポートOS	WS22S / WS22D / WS19S / WS19D / WS19E / RHEL9(Intel64) / RHEL8(Intel64) / SLES 15 (x86_64) / vS8 / vS7		
標準保証	3年間営業日以降訪問修理 (月曜~金曜、9:00~17:00 (祝日および年末年始を除く))		

(\*)1) 手配するオプションにより温度制限があります。必ず「温度制限について」を参照ください。  
 (\*)2) OSにより使用可能なメモリ容量が異なります。詳細については、留意事項欄「OSにおける最大CPU数/使用可能なメモリ容量について」を参照ください。  
 (\*)3) 1CPUあたりDIMMを改搭載されている場合、使用可能なDIMMの容量が、搭載しているDIMMの全容量より1GB少なくなります。  
 (\*)4) 実際に表示可能な解像度/色数は、接続されるディスプレイの機能、およびOSにより異なります。  
 (\*)5) ホットプラグの対応状況については、当社ホームページ(https://www.fujitsu.com/jp/products/computing/servers/primergy/manual/)のサーバ本体の個別マニュアル「ご使用上の留意・注意事項」をご確認ください。  
 (\*)6) ストレージコントローラにより、PCIe SSDの搭載可能数が異なります。詳細については、「ベイ構成について」[ストレージコントローラと内蔵ストレージの接続について]を参照ください。  
 (\*)7) 内蔵ODDを搭載しない場合は、複数台システムに最低1台、別途スーパーマルチドライブユニット(FMV-NSM56)を手配する必要があります。  
 (\*)8) 1CPU構成ですべてのPCIeスロットは使用できません。PCIeスロット3を使用するには、2CPU構成にする必要があります。  
 (\*)9) 内蔵ストレージを搭載する場合、別途ストレージコントローラを手配する必要があります。手配可能なストレージコントローラについては、「ストレージコントローラと内蔵ストレージの接続について」を参照ください。  
 (\*)10) ServerView Agentless Serviceのインストール要否は留意事項欄「サーバ監視・管理ソフトウェアについて」、当社ホームページに掲載のマニュアル「iRMC S6 - Web インターフェース」をご確認ください。  
 (\*)11) エネルギー消費効率は、省エネ法で定める測定方法により測定した中央演算処理装置(CPU)、補助記憶装置(ストレージ)および主記憶装置(メインメモリ)の消費電力あたりの性能を幾何平均したものです。

※本装置の通常運用時の騒音値(ISO7779に準拠した実測値)は、約52dB(A)~約74dB(A)となります。  
 フランが高速回転する電源投入時や高温環境下では、装置構成により通常運用時の騒音値を上回る場合がありますので、専用室への設置をお願いいたします。  
 ※選択するベースユニット、オプション、および使用するOSの組合せ等により、手配可能な構成/詳細スペックが異なります。  
 手配構成/詳細スペックについては、樹系図を参照ください。



※ OS により接続可能装置は異なります。詳細はハードウェア一覧を参照願います。

### PRIMERGY RX2530 M7 構成図

[3.5インチモデル/2.5インチx8モデル]

ラックベースユニット  
(3.5インチx4)(\*2)

ラックベースユニット  
(Short Depth筐体/2.5インチHDD/SSDx8/  
2.5インチx8)(\*2)

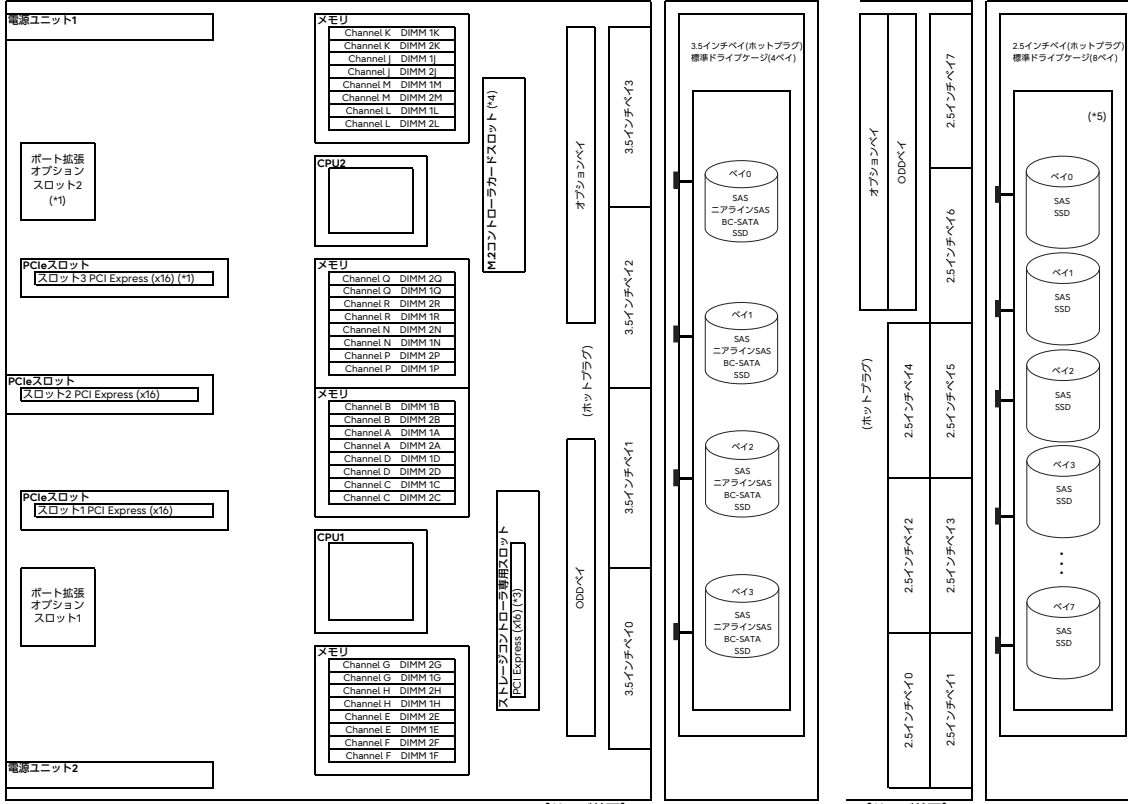

- (\*) 2CPU構成時のみ使用可能です。
- (\*) ベースユニットにより搭載可能なベイ構成/ストレージコントローラが異なります。詳細については、「[ベイ構成について]」「[ストレージコントローラと内蔵ストレージの接続について]」を参照ください。
- (\*) 3.5インチモデルおよび2.5インチShort Depth筐体モデル選択時は使用できません。
- (\*) 2.5インチShort Depth筐体モデル選択時は使用できません。PCIeスロットにM.2搭載カードを搭載することでM.2 Flash モジュールをご使用ください。
- (\*) SAS HDD/SAS SSDを搭載する場合、SASコントローラカード/SASアレイコントローラカードを手配する必要があります。

### [2.5インチx10モデル]

ラックベースユニット  
(Short Depth筐体/2.5インチHDD/SSDx10/  
Short Depth筐体/2.5インチ HDD/SSDx10/  
オンボードSATA、NVMe接続モデル/  
2.5インチ HDD/SSDx10)(\*2)

ラックベースユニット  
(2.5インチ HDD/SSDx10、  
SASエキスパンダー付)(\*2)

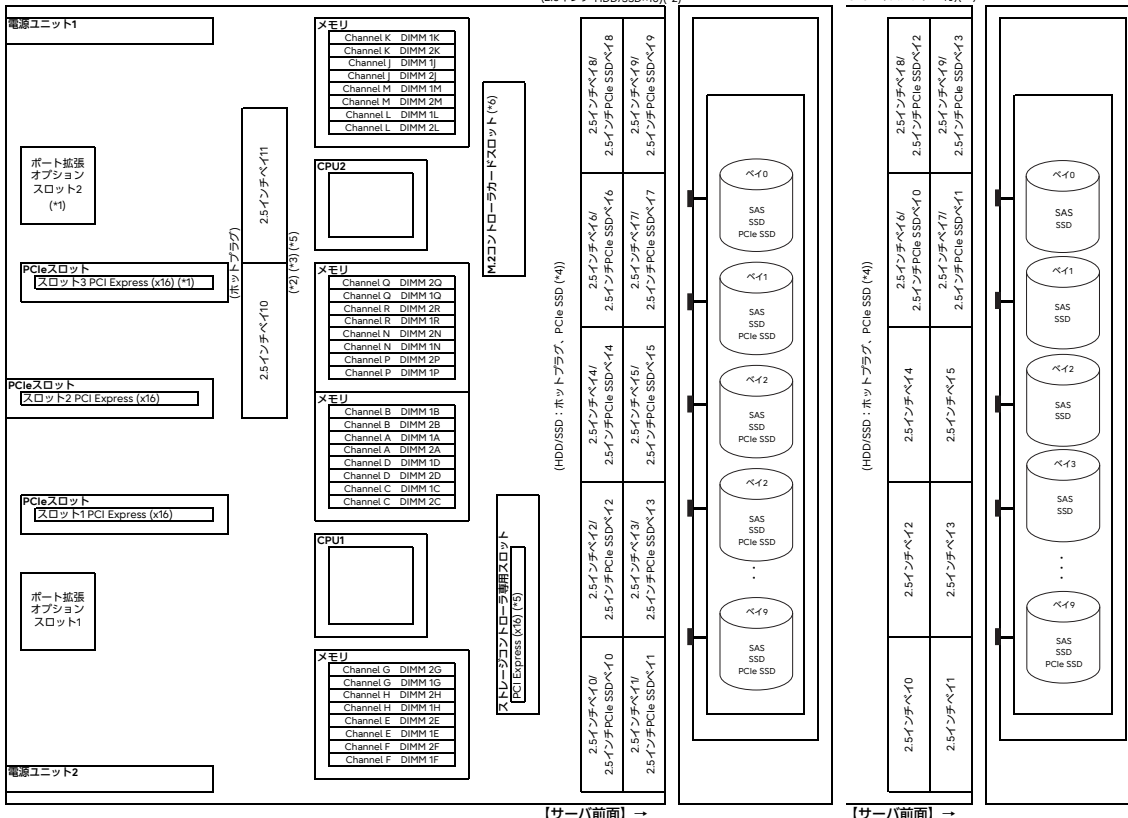

- (\*) 2CPU構成時のみ使用可能です。
- (\*) ベースユニットにより搭載可能なベイ構成/ストレージコントローラが異なります。詳細については、「[ベイ構成について]」「[ストレージコントローラと内蔵ストレージの接続について]」を参照ください。
- (\*) 背面用ベイ追加オプション(2.5インチHDD/SSDx2)により、2.5インチ内蔵ストレージを2台増設可能です。
- (\*) ホットプラグの対応状況については、当社ホームページ( <https://www.fujitsu.com/jp/products/computing/servers/primergy/manual/> )のサーバ本体の個別マニュアル「ご使用上の留意・注意事項」をご確認ください。
- (\*) 2.5インチShort Depth筐体モデル選択時は使用できません。
- (\*) 2.5インチShort Depth筐体モデル選択時は使用できません。PCIeスロットにM.2搭載カードを搭載することでM.2 Flash モジュールをご使用ください。



※ OS により接続可能装置は異なります。詳細はハードウェア一覧を参照願います。

### ストレージコントローラの混在条件について

SASコントローラカード/SASアレイコントローラカード/デュアルM.2 コントローラカードの混在条件は下記となります。

AグループとBグループは混在させることはできません。  
AグループとCグループおよびBグループとCグループは混在可能です。

[Aグループ]		[Bグループ]		[Cグループ]	
製品名	型名	製品名	型名	製品名	型名
SASコントローラカード (PSAS CP600)	PY-SC4FA/PYBSC4FAL	SASコントローラカード (PSAS CP 2200-16)	PY-SC4MA1/PYBSC4MAIL	SASコントローラカード (PSAS CP600e)	PY-SC4FAE/PYBSC4FAEL
SASアレイコントローラカード (PRAID CP500)	PY-SR3FB/PYBSR3FBL	SASコントローラカード (PSAS CP 2100-8)	PY-SC3MA2/PYBSC3MA2L/PYBSC3MAWL	SASアレイコントローラカード (PRAID EP680e)	PY-SR4C6E/PYBSR4C6EL
SASアレイコントローラカード (PRAID EP640)	PY-SR4C63/PYBSR4C63L	SASアレイコントローラカード (PRAID EP 3252-8)	PY-SR4MA1/PYBSR4MAIL	デュアルM.2 コントローラカード (PDUAL CP100)	PY-DMCP24/PYBDMCP24L
SASアレイコントローラカード (PRAID EP680)	PY-SR4C6/PYBSR4C6L	SASアレイコントローラカード (PRAID EP 3254-8)	PY-SR4MA2/PYBSR4MA2L	デュアルM.2 コントローラカード (PDUAL CP300)	PY-DMCP35/PYBDMCP35L
SASアレイコントローラカード (PRAID EP680L、PCIeSSD用)	PYBSR4C62L	SASアレイコントローラカード (PRAID EP 3258-16)	PY-SR4MA3/PYBSR4MA3L		
SASアレイコントローラカード (PRAID EP520)	PY-SR3C52/PYBSR3C52L				
SASアレイコントローラカード (PRAID EP540)	PY-SR3C55/PYBSR3C55L				
SASアレイコントローラカード (PRAID EP580)	PY-SR3C58/PYBSR3C58L				

### 必須選択オプションについて

本モデルには必須選択オプションがあります。ベースユニットと共に、以下の製品をカスタムメイド型名にて選択する必要があります。

必須選択オプション	必須手配数
<ul style="list-style-type: none"> <li>・ ラックレール</li> <li>・ 電源ユニット (*1)</li> <li>・ 電源ケーブル (*1)</li> <li>・ ServerView Suite関連オプション</li> <li>・ CPU</li> <li>・ メモリ設定オプション</li> <li>・ メモリ (*2)</li> <li>・ SASコントローラカード、SASアレイコントローラカード [搭載パターン(3)(5)(7)の場合]</li> <li>・ 内蔵ストレージケーブル [PYBCBE029/PYBCBE030] [搭載パターン(5)の場合]</li> </ul>	最低各1個

(\*1) 電源ユニット(1600W/DC380V対応)の場合は、電源ユニット2台、電源ケーブル2本が必須となります。

(\*2) HBM-ONLYモード設定サービス [PYBMMH1] 選択時を除きます。

※搭載パターンについては【ベイ構成について】を参照ください。

※各オプションの項目名に【必須選択オプション】の記載があります。ご確認のうえ、手配をお願いします。

※ OS により接続可能装置は異なります。詳細はハードウェア一覧を参照願います。

Start : PRIMERGY RX2530 M7



樹系図の見方は、「システム構成図の見方について」を参照ください。

### 1. 本体



#### ■ベースユニットについて

搭載パターン (*)	ベースユニット形状	型名	前面ベイ	背面ベイ (2.5インチ×2)	ODDベイ	VDI/GPGPU カード
(1)	ラックベースユニット (3.5インチ HDD/SSD×4)	PYR2537R3N	3.5インチ×4	×	○	(*)
(2)	ラックベースユニット (Short Depth筐体/2.5インチ HDD/SSD×8)	PYR2537RDN	2.5インチ×8	×	○	
(3)	ラックベースユニット (Short Depth筐体/2.5インチ HDD/SSD×10)	PYR2537REN	2.5インチ×10	×	×	
(4)	ラックベースユニット (Short Depth筐体/2.5インチ HDD/SSD×10/オンボードSATA、NVMe接続モデル)	PYR2537RFN	2.5インチ×10	×	×	
(5)	ラックベースユニット (2.5インチ HDD/SSD×8)	PYR2537R2N	2.5インチ×8	×	○	
(6)	ラックベースユニット (2.5インチ HDD/SSD×10)	PYR2537RAN	2.5インチ×10	×	×	
(7)	ラックベースユニット (2.5インチ HDD/SSD×10)	PYR2537RCN	2.5インチ×10	×	×	
(8)	ラックベースユニット (2.5インチ HDD/SSD×10、SASエキスパンダー付)	PYR2537RBN	2.5インチ×10	○(*)	×	

○：オプション搭載可能、×：オプション搭載不可、-：対象外

(\*) 搭載パターンについては「ベイ構成について」を参照ください。

(\*) 詳細については、必ず「温度制限について」を参照ください。

#### ■SASコントローラカード/SASアレイコントローラカード

本文中のSASコントローラカード/SASアレイコントローラカードは、次のように略して表記します。

略称	製品名
PSAS CP600i/CP 2100-8i/CP 2200-16i	SASコントローラカード[PY-SC4FA/PYBSC4FAL/PY-SC3MA2/PYBSC3MA2L/PYBSC3MAWL/PY-SC4MA1/PYBSC4MA1L]
PRAID CP500i/EP520i/EP540i/EP580i	SASアレイコントローラカード[PY-SR3FB/PYBSR3FBL/PY-SR3C52/PYBSR3C52L/PY-SR3C55/PYBSR3C55L/PY-SR3C58/PYBSR3C58L]
PRAID EP640i/EP680i	SASアレイコントローラカード[PY-SR4C63/PYBSR4C63L/PY-SR4C6/PYBSR4C6L]
PRAID EP 3252-8i/EP 3254-8i/EP 3258-16i	SASアレイコントローラカード[PY-SR4MA1/PYBSR4MA1L/PY-SR4MA2/PYBSR4MA2L/PY-SR4MA3/PYBSR4MA3L]
PRAID EP680i NVMe	SASアレイコントローラカード[PYBSR4C62L]

※図のベイの種類は以下となります。

SAS/SATA	SAS/SATA/PCIe combo	PCIe
----------	---------------------	------

#### ■3.5インチモデル

① 使用するストレージコントローラと内蔵ストレージベイ構成の組み合わせについては、「ストレージコントローラと内蔵ストレージの接続について」を参照ください。

項番	製品名	型名	価格(税別)	力	備考
A-11	PRIMERGY RX2530 M7 ラックベースユニット (3.5インチ HDD/SSD×4)	PYR2537R3N	492,800円	力	ラックベースユニット(3.5インチ×4)[1U] CPU：オプション(最大数：2) メモリ：オプション(最大：32スロット) 内蔵ストレージ：オプション(3.5インチ×4ベイ) 内蔵ODD：オプション 電源：オプション(80PLUS® Platinum/Titanium認定取得)[最大数：2] OS：オプション オンボードSATAコントローラ×2標準。 3年保証(3年間営業日以降訪問修理付)

#### 【搭載パターン(1)】

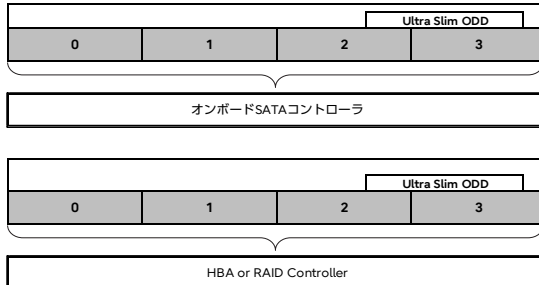

前面(HDD/SSD)：オンボードSATAコントローラ

前面(HDD/SSD)：PSAS CP600iまたは  
PRAID CP500i/EP520i/EP540i/EP580iまたは  
PRAID EP640i/EP680iまたは  
PSAS CP 2100-8i/CP 2200-16iまたは  
PRAID EP 3252-8i/EP 3254-8i/EP 3258-16i  
(背面のPCIeスロット1へ搭載)

#### ■Short Depth筐体モデル

項番	製品名	型名	価格(税別)	力	備考
A-11	PRIMERGY RX2530 M7 ラックベースユニット (Short Depth筐体/ 2.5インチ HDD/SSD×8)	PYR2537RDN	493,800円	力	ラックベースユニット(2.5インチ×8)[1U] CPU：オプション(最大数：2) メモリ：オプション(最大：32スロット) 内蔵ストレージ：オプション(2.5インチ×8ベイ) 内蔵ODD：オプション 電源：オプション(80PLUS® Platinum/Titanium認定取得)[最大数：2] OS：オプション オンボードSATAコントローラ×2標準。 3年保証(3年間営業日以降訪問修理付)

#### 【搭載パターン(2)】

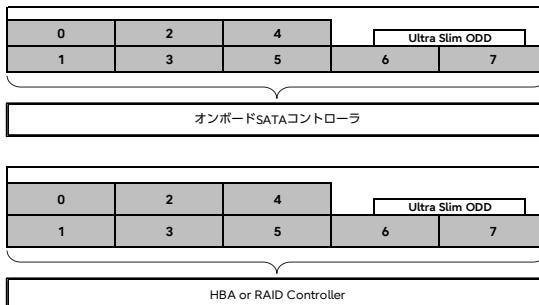

前面(HDD/SSD)：オンボードSATAコントローラ

前面(HDD/SSD)：PRAID CP500i/EP520i/EP540i/EP580iまたは  
PRAID EP640i/EP680iまたは  
PSAS CP 2100-8i/CP 2200-16iまたは  
PRAID EP 3252-8i/EP 3254-8i/EP 3258-16i  
(背面のPCIeスロット2へ搭載)

A

A-1

※ OS により接続可能装置は異なります。詳細はハードウェア一覧を参照願います。

A

項番	製品名	型名	価格(税別)	力	備考
A-11	PRIMERGY RX2530 M7 ラックベースユニット (Short Depth筐体/ 2.5インチ HDD/SSD×10)	PYR2537REN	545,800円		ラックベースユニット(2.5インチ×10)[1U] CPU：オプション(最大数：2) メモリ：オプション(最大：32スロット) 内蔵ストレージ：オプション(2.5インチ×10ベイ) 内蔵ODD：搭載不可 電源：オプション(80PLUS® Platinum/Titanium認定取得)[最大数：2] OS：オプション オンボードSATAコントローラ×1標準, 3年保証(3年間翌営業日以降訪問修理)付

【搭載パターン(3)】

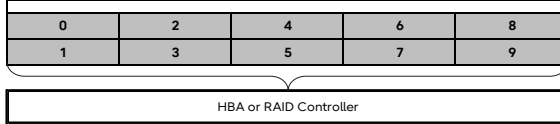

前面(HDD/SSD)： PRAID EP540i/EP580i/EP680iまたは  
PSAS CP 2200-16iまたは  
PRAID EP 3258-16i  
(背面のPCIeスロット2へ搭載)

A-1

項番	製品名	型名	価格(税別)	力	備考
A-11	PRIMERGY RX2530 M7 ラックベースユニット (Short Depth筐体/ 2.5インチ HDD/SSD×10/ オンボードSATA、 NVMe接続モデル)	PYR2537RFN	631,800円		ラックベースユニット(2.5インチ×10)[1U] CPU：オプション(最大数：2) メモリ：オプション(最大：32スロット) 内蔵ストレージ：オプション(2.5インチ×10ベイ) 内蔵ODD：搭載不可 電源：オプション(80PLUS® Platinum/Titanium認定取得)[最大数：2] OS：オプション オンボードSATAコントローラ×2標準, 3年保証(3年間翌営業日以降訪問修理)付

【搭載パターン(4)】

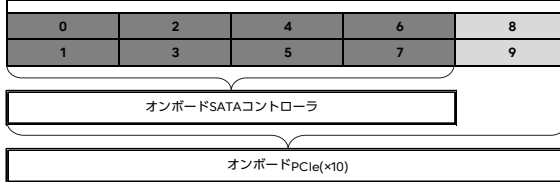

前面(HDD/SSD×8)： オンボードSATAコントローラ  
前面(PCIe SSD×10)： オンボードPCIe

### ■2.5インチモデル

項番	製品名	型名	価格(税別)	力	備考
A-11	PRIMERGY RX2530 M7 ラックベースユニット (2.5インチ HDD/SSD×8)	PYR2537R2N	493,800円		ラックベースユニット(2.5インチ×8)[1U] CPU：オプション(最大数：2) メモリ：オプション(最大：32スロット) 内蔵ストレージ：オプション(2.5インチ×8ベイ) 内蔵ODD：オプション 電源：オプション(80PLUS® Platinum/Titanium認定取得)[最大数：2] OS：オプション オンボードSATAコントローラ×2標準, 3年保証(3年間翌営業日以降訪問修理)付

【搭載パターン(5)】

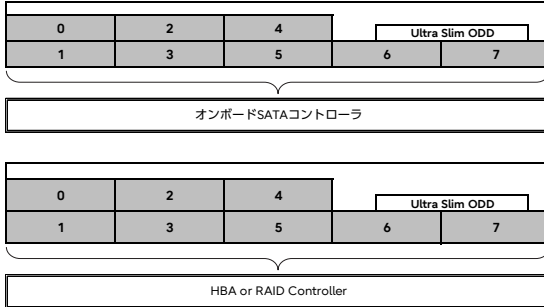

前面(HDD/SSD)： オンボードSATAコントローラ

前面(HDD/SSD)： PRAID CP500i/EP520i/EP540i/EP580iまたは  
PRAID EP640i/EP680iまたは  
PSAS CP 2100-8i/CP 2200-16iまたは  
PRAID EP 3252-8i/EP 3254-8i/EP 3258-16i  
(ストレージコントローラ専用スロットへ搭載)

項番	製品名	型名	価格(税別)	力	備考
A-11	PRIMERGY RX2530 M7 ラックベースユニット (2.5インチ HDD/SSD×10)	PYR2537RAN	545,800円		ラックベースユニット(2.5インチ×10)[1U] CPU：オプション(最大数：2) メモリ：オプション(最大：32スロット) 内蔵ストレージ：オプション(2.5インチ×10ベイ) 内蔵ODD：搭載不可 電源：オプション(80PLUS® Platinum/Titanium認定取得)[最大数：2] OS：オプション オンボードSATAコントローラ×1(M.2 Flash モジュール接続用)標準, 3年保証(3年間翌営業日以降訪問修理)付

【搭載パターン(6)】

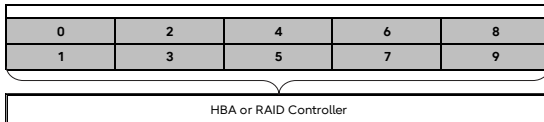

前面(HDD/SSD)： PRAID EP540i/EP580i/EP680iまたは  
PSAS CP 2200-16iまたは  
PRAID EP 3258-16i  
(ストレージコントローラ専用スロットへ搭載)

B

B-1

※ OS により接続可能装置は異なります。詳細はハードウェア一覧を参照願います。

B

B-1

項番	製品名	型名	価格(税別)	力	備考
A-11	PRIMERGY RX2530 M7 ラックベースユニット (2.5インチ HDD/SSD×10)	PYR2537RCN	631,800円		ラックベースユニット(2.5インチ×10)[1U] CPU: オプション(最大数: 2) メモリ: オプション(最大: 32スロット) 内蔵ストレージ: オプション(2.5インチ×10ベイ) 内蔵ODD: 搭載不可 電源: オプション(80PLUS® Platinum/Titanium認定取得)(最大数: 2) OS: オプション オンボードSATAコントローラ×2標準, 3年保証(3年間営業日以降訪問修理)付

**【搭載パターン(7)】**

0	2	4	6	8
1	3	5	7	9

オンボードSATAコントローラ

前面(HDD/SSD×8): オンボードSATAコントローラ  
前面(PCIe SSD×10): オンボードPCIe

オンボードPCIe(×10)

項番	製品名	型名	価格(税別)	力	備考
A-11	PRIMERGY RX2530 M7 ラックベースユニット (2.5インチ HDD/SSD×10、 SASエキスパンダー付)	PYR2537RBN	658,800円		ラックベースユニット(2.5インチ×10)[1U] CPU: オプション(最大数: 2) メモリ: オプション(最大: 32スロット) 内蔵ストレージ(前面): オプション(2.5インチ×10ベイ) 内蔵ストレージ(背面): オプション(2.5インチ×2ベイ) 内蔵ODD: 搭載不可 電源: オプション(80PLUS® Platinum/Titanium認定取得)(最大数: 2) OS: オプション オンボードSATAコントローラ×1(M.2 Flash モジュール接続)標準, 3年保証(3年間営業日以降訪問修理)付

**【搭載パターン(8)-(A)】**

項番	製品名	型名	価格(税別)	力	備考
N-105	内蔵ストレージケーブル (2xPCIeSSD接続)	PYBCBE029	18,000円	●	SASアレイコントローラカード用接続ケーブル

0	2	4	6	8
1	3	5	7	9

RAID Controller (エキスパンダーあり)※

※背面ベイ(HDD/SSD)のストレージコントローラを兼用

背面用ベイ追加オプション(2.5インチHDD/SSD×2)

前面/背面(HDD/SSD)/前面(PCIe SSD×2):  
PRAID EP680i  
(ストレージコントローラ専用スロットへ搭載)

10

11

**【搭載パターン(8)-(B)】**

項番	製品名	型名	価格(税別)	力	備考
N-104	内蔵ストレージケーブル (4xPCIeSSD接続)	PYBCBE030	20,000円	●	SASアレイコントローラカード用接続ケーブル

0	2	4	6	8
1	3	5	7	9

HBA or RAID Controller  
(エキスパンダーあり)

RAID Controller ※

前面(HDD/SSD): PSAS CP600iまたは  
PRAID CP500i/EP520i/EP540i/EP580iまたは  
PRAID EP640i/EP680iまたは  
PSAS CP 2100-8i/CP 2200-16iまたは  
PRAID EP 3252-8i/EP 3254-8i/EP 3258-16i  
(ストレージコントローラ専用スロットへ搭載)

前面(PCIe SSD×4): PRAID EP680i NVMe  
(背面のPCIeスロット1へ搭載)

※PCIe SSD接続時のみ必要

C

C

### 2. ラックレール 【必須選択オプション】



- ・カスタムメイド型名にいずれか必ず1つ選択してください。
- ・搭載ラックの仕様について事前に確認し、選択してください。
- ・ケーブルマネジメントアーム[PY-RA06/PYBRA06/PY-RA01/PYBRA01]と電源ユニット(1600W/DC380V対応)[PY-PU163D/PYBPU163D]は同時搭載できません。

#### ■3.5インチモデル/2.5インチモデルの場合

項番	製品名	型名	価格(税別)	力	備考
M-3	ラックレールキット	PY-RR0B	16,000円		可変長範囲：559～890mm
		PYBRR0B	16,000円	●	ラックレール長：850mm
M-21	ケーブルマネジメントアーム	PY-RA06	16,000円		サーバ背面のケーブルを束ねるオプション
		PYBRA06	16,000円	●	

#### ■Short Depth筐体モデルの場合

項番	製品名	型名	価格(税別)	力	備考
M-7	ラックレールキット (ドロップイン)	PY-RRL8	28,000円		可変長範囲：559～914mm
		PYBRRL8	28,000円	●	ラックレール長：745.5mm
M-11	ラックレールキット (ドロップイン)	PY-RRL7	28,000円		可変長範囲：559～914mm
		PYBRRL7	28,000円	●	ラックレール長：808mm
M-18	ケーブルマネジメントアーム	PY-RA01	5,300円		サーバ背面のケーブルを束ねるオプション
		PYBRA01	5,300円	●	

D

D

### 3. 電源ユニット/電源ケーブル【必須選択オプション】



- 電源ユニットは、カスタムメイド型名にていずれか必ず1台以上選択してください。電源ユニット(1600W/DC380V対応)[PY-PU163D/PYBPU163D]の場合は、必ず2台選択してください。
- 電源ケーブルは、カスタムメイド型名にていずれか必ず搭載する電源ユニット数分、選択してください。同一種類のみ選択可能です。
- 異なる仕様の電源ユニットの混在搭載はできません。同一仕様の電源ユニットを選択ください。
- 電源ユニットの配置場所は、従来機種と異なり装置背面から見て左右に分かれた配置になっています。
- 電源ケーブルを手配する際は電源ケーブルの配置を意識したケーブル長を選択してください。
- 構成により、使用可能な電源ユニットが異なります。詳細については、「電源ユニットの搭載条件について」を参照ください。

#### 電源ユニットの搭載条件について

PRIMERGY 2WAY M7シリーズより、電源ユニット搭載条件については、以下の方法でご確認ください。  
消費電力計算ツールにてご希望の機器構成の消費電力を算出いただき、各電源ユニットの備考欄をもとに、適切な電源ユニットをご選択ください。

当社ホームページ「PRIMERGY サーバ消費電力/質量計算ツール」(<https://www.fujitsu.com/jp/products/computing/servers/primergy/technical/calculate/>)

十分な電源容量の電源ユニットを選択いただけない場合、高負荷運用時や、電源冗長構成時でも故障時にサーバ性能が低下したり、電源断になったりする場合がありますのでご注意ください。

#### <推奨>

- 「冗長電源構成」：お客様環境の安定稼働を目的に、電源の冗長構成を推奨します。  
※冗長電源構成にする場合は、同容量の電源ユニットを2台手配ください。
- ※電源ユニットを複数搭載される場合、工場出荷時の電源設定は「1+1冗長」で出荷となります(非冗長電源構成は非サポートです)。
- 「システム増設を考慮した電源構成」：将来的なシステム増設の可能性を考慮いただき、「900W/1600W/2200W/2400W電源」のご使用等、余裕のある電源構成をお願いします。

#### ■電源ユニット(AC)

##### [AC100V/200V]

項番	製品名	型名	価格(税別)	力	備考
K-5	電源ユニット(500W)	PY-PU501	35,000円	●	80PLUS : Platinum 最大出力 : AC100/200V時 500W
		PYBPU501	35,000円		

##### [AC100V/200V]

項番	製品名	型名	価格(税別)	力	備考
K-7	電源ユニット(900W)	PY-PU902	40,000円	●	80PLUS : Platinum 最大出力 : AC100/200V時 900W
		PYBPU902	40,000円		

##### [AC100V/200V]

項番	製品名	型名	価格(税別)	力	備考
K-9	電源ユニット(1600W)	PY-PU163	78,000円	●	80PLUS : Platinum 最大出力 : AC100時 1000W、AC200V時 1600W
		PYBPU163	78,000円		

##### [AC200V]

項番	製品名	型名	価格(税別)	力	備考
K-32	電源ユニット(500W)	PY-PU503	48,000円	●	80PLUS : Titanium 最大出力 : AC200V時 500W
		PYBPU503	48,000円		

##### [AC200V]

項番	製品名	型名	価格(税別)	力	備考
K-6	電源ユニット(900W)	PY-PU901	151,000円	●	80PLUS : Titanium 最大出力 : AC200V時 900W
		PYBPU901	151,000円		

##### [AC200V]

項番	製品名	型名	価格(税別)	力	備考
K-33	電源ユニット(1600W)	PY-PU165	98,000円	●	80PLUS : Titanium 最大出力 : AC200V時 1600W
		PYBPU165	98,000円		

#### ■電源ケーブル(AC)

- 電源ユニット(500W)[PY-PU503/PYBPU503]/電源ユニット(900W)[PY-PU901/PYBPU901]/電源ユニット(1600W)[PY-PU165/PYBPU165]選択時、AC100V対応の電源ケーブルは使用できません。

##### [AC100Vで使用] (NEMA 5-15P)

項番	製品名	型名	価格(税別)	力	備考
N-1	電源ケーブル(AC100V対応/0.5m)	PY-CBP103	2,100円	●	プラグ : NEMA 5-15P準拠
		PYBCBP103	2,100円		
N-2	電源ケーブル(AC100V対応/1m)	PY-CBP104	2,100円	●	プラグ : NEMA 5-15P準拠
		PYBCBP104	2,100円		
N-3	電源ケーブル(AC100V対応/1.5m)	PY-CBP105	2,100円	●	プラグ : NEMA 5-15P準拠
		PYBCBP105	2,100円		
N-5	電源ケーブル(AC100V対応/3m)	PY-CBP102	3,200円	●	プラグ : NEMA 5-15P準拠
		PYBCBP102	3,200円		

##### [AC200Vで使用] (NEMA L6-15P)

項番	製品名	型名	価格(税別)	力	備考
N-6	電源ケーブル(AC200V対応/3m)	PY-CBP201	5,300円	●	プラグ : NEMA L6-15P準拠
		PYBCBP201	5,300円		

##### (IEC60320 C14)

項番	製品名	型名	価格(税別)	力	備考
N-11	電源ケーブル(AC200V対応/0.5m)	PY-CBP203	2,100円	●	プラグ : IEC60320 C14準拠
		PYBCBP203	2,100円		
N-12	電源ケーブル(AC200V対応/1m)	PY-CBP204	2,100円	●	プラグ : IEC60320 C14準拠
		PYBCBP204	2,100円		
N-13	電源ケーブル(AC200V対応/1.5m)	PY-CBP205	2,100円	●	プラグ : IEC60320 C14準拠
		PYBCBP205	2,100円		
N-14	電源ケーブル(AC200V対応/3m)	PY-CBP202	3,200円	●	プラグ : IEC60320 C14準拠
		PYBCBP202	3,200円		

E

E-1



※ OS により接続可能装置は異なります。詳細はハードウェア一覧を参照願います。

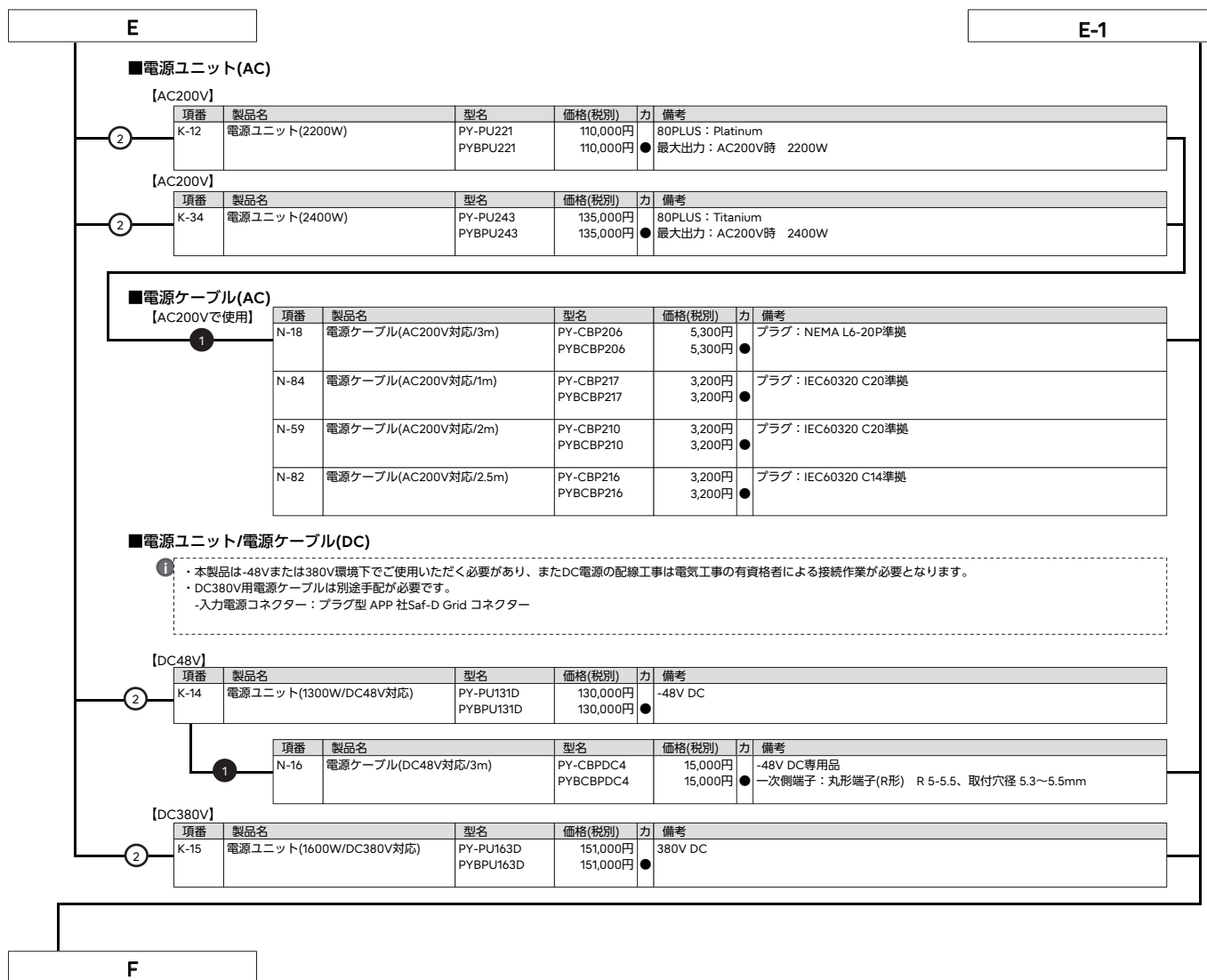

※ OS により接続可能装置は異なります。詳細はハードウェア一覧を参照願います。

F

### 4. ServerView Suite等【必須選択オプション】



・カスタムメイド型名にていずれか必ず1つ選択してください。

・ServerView Suiteの使用権は、サーバ本体に対し無償で付与されていますが、推奨のドライバや監視ソフト等が含まれますので、添付品の内容をご確認のうえ、以下より選択してください。

項番	製品名	型名	価格(税別)	力	備考
P-36	ServerView Suite DVD(Tools) & ドキュメント	PYBSVT3	100円	●	ServerView Suite : DVD-ROM×1 ※DVD版数 : V11.14.09よりDVD-ROM×2 ドキュメント ・安全上のご注意 ・サポート&サービス ・クリアファイル DVD版数 : V11.13.08以降の最新版
P-37	ServerView Suite DVD(Tools)	PYBSVT4	100円	●	ServerView Suite : DVD-ROM×1 ※DVD版数 : V11.14.09よりDVD-ROM×2 ドキュメント ・安全上のご注意 DVD版数 : V11.13.08以降の最新版

項番	製品名	型名	価格(税別)	力	備考
P-38	ServerView Suite ServerBooks DVD(Manual) ※	PYBSVM1	100円	●	ServerView Suite : DVD-ROM×1 DVD版数 : V11.13.08以降の最新版

※第5世代インテル® Xeon® プロセッサ搭載時は、2024年5月30日よりオーダー可能。

### 【PRIMERGY購入後、最新版のServerView Suiteが必要な場合(追加オプション)】

#### ■ ツール

項番	製品名	型名	価格(税別)	力	備考
P-310	ServerView Suite DVD(Tools)	PY-SVT142	4,000円		ServerView Suite : DVD-ROM×2 DVD版数 : V14.23.09 Windows対応版数 : Windows Server 2012、2012 R2、2016、2019、2022 RHEL対応版数 : 6.10、7.9、8.1/8.2/8.3/8.4/8.5/8.6/8.7/8.8、9.0/9.1 SLES対応版数 : 12SP5、15SP1/SP2/SP3/SP4
P-12	ServerView Suite DVD(Tools)	PY-SVT143	4,000円		ServerView Suite : DVD-ROM×2 DVD版数 : V14.23.12以降の最新版 Windows対応版数 : Windows Server 2016、2019、2022 RHEL対応版数 : 6.10、7.9、8.5/8.6/8.7/8.8、9.0/9.1/9.2 SLES対応版数 : 12SP5、15SP1/SP2/SP3/SP4/SP5

#### ■ マニュアル

項番	製品名	型名	価格(税別)	力	備考
P-311	ServerView Suite ServerBooks DVD(Manual)	PY-SVM142	4,000円		ServerView Suite : DVD-ROM×1 DVD版数 : V14.23.09
P-13	ServerView Suite ServerBooks DVD(Manual) ※	PY-SVM143	4,000円		ServerView Suite : DVD-ROM×1 DVD版数 : V14.23.12以降の最新版

※第5世代インテル® Xeon® プロセッサ搭載時は、2024年5月30日以降の受注分より本機種種のドキュメントが含まれます。



#### ServerView Suite

24時間365日の安定稼働、導入時の確実なセットアップとシステム運用での監視を実現するサーバ運用管理ソフトウェアです。

#### 提供形態

- ServerView Suite DVD(Tools)
  - DVD-ROM : 1枚(DVD : ソフトウェア/ドライバ) ※DVD版数がV11.14.07以前
  - DVD-ROM : 2枚(DVD : ソフトウェア/ドライバ) ※DVD版数がV11.14.09以降
- ServerView Suite ServerBooks DVD(Manual)
  - DVD-ROM : 1枚(DVD : マニュアル一式)

#### 留意事項

- 本DVDは新機能の追加などで定期的にアップデートされ、最新バージョンが格納されます。同一モデルでも出荷時期によりDVD版数が変わる場合があります。
- 添付されるServerView Suite DVDの版数と対応機能、仕様に関する留意事項、および対象OS制限については、下記にて必ずご確認ください。
- 当社ホームページ : <https://jp.fujitsu.com/platform/server/primergy/products/note/svsdvd/>
- ServerView Suite ServerBooks DVD(Manual)には、対象版数のServerView Suiteのマニュアル、およびサーバ本体や周辺オプション等のマニュアルが含まれています。一部のサーバ本体と周辺オプションのマニュアルは本DVDに含まれておらず、以下に公開されています。以下URLの対象版数の「追加マニュアル」をご確認ください。
- 当社ホームページ : <https://jp.fujitsu.com/platform/server/primergy/products/note/svsdvd/additional-info.html>

G

G

## 5. Infrastructure Manager(ISM)



- ・Infrastructure Manager Advanced EditionとInfrastructure Manager Essential Editionの二種類あります。
- ・Infrastructure Manager Advanced Editionは、1年/3年/5年のSupportDeskがバンドルされるライセンス製品です。メディアパックとサーバライセンス/ノードライセンスがあります。
- ・Infrastructure Manager Essential Editionは、ライセンスは無償ですが、SupportDeskを別途購入いただくことで、「Infrastructure Managerに関するお問い合わせへの対応」や「最新版のアップデートモジュール」の入手が可能となります。
- また、Infrastructure Managerのリモート通報機能でハードウェアのリモート通報による保守を受けるには、Infrastructure ManagerのSupportDesk契約が必要です。
- ・ISMイメージはPRIMERGYダウンロードサイトからダウンロードする、または、ISMメディアパックをご購入いただくことで入手することができます。
- ・Infrastructure Managerのライセンス、SupportDeskの詳細については、留意事項編「サーバ監視・管理ソフトウェアについて」を参照ください。

## ■メディアパック

項番	製品名	型名	価格(税別)	力	備考
P-220	Infrastructure Manager メディアパック(ESXi) V2	B516Q93B0	11,000円	★	Infrastructure Manager : DVD-ROM×1
P-221	Infrastructure Manager メディアパック(Hyper-V) V2	B516QA3B0	11,000円	★	Infrastructure Manager : DVD-ROM×1
P-222	Infrastructure Manager メディアパック(KVM) V2	B516QB3B0	11,000円	★	Infrastructure Manager : DVD-ROM×1



- ・Infrastructure Manager Advanced EditionとInfrastructure Manager Essential Editionを同時に選択することはできません。

## ■Infrastructure Manager Advanced Edition サーバライセンス

項番	製品名	型名	価格(税別)	力	備考
P-130	Infrastructure Manager Advanced Edition サーバライセンス (1年間24時間サポート付) V2	B5178D481	358,200円	★	サービス時間帯：24時間365日 サポート対象範囲：仮想アプライアンス
P-131	Infrastructure Manager Advanced Edition サーバライセンス (3年間24時間サポート付) V2	B5178F481	414,500円	★	サービス時間帯：24時間365日 サポート対象範囲：仮想アプライアンス
P-132	Infrastructure Manager Advanced Edition サーバライセンス (5年間24時間サポート付) V2	B5178H481	470,900円	★	サービス時間帯：24時間365日 サポート対象範囲：仮想アプライアンス
P-133	Infrastructure Manager Advanced Edition サーバライセンス (1年間平日サポート付) V2	B5178E481	351,100円	★	サービス時間帯：月曜～金曜8:30～19:00(祝日および年末年始を除く) サポート対象範囲：仮想アプライアンス
P-134	Infrastructure Manager Advanced Edition サーバライセンス (3年間平日サポート付) V2	B5178G481	393,100円	★	サービス時間帯：月曜～金曜8:30～19:00(祝日および年末年始を除く) サポート対象範囲：仮想アプライアンス
P-135	Infrastructure Manager Advanced Edition サーバライセンス (5年間平日サポート付) V2	B5178J481	435,200円	★	サービス時間帯：月曜～金曜8:30～19:00(祝日および年末年始を除く) サポート対象範囲：仮想アプライアンス

## ■Infrastructure Manager Advanced Edition ノードライセンス

項番	製品名	型名	価格(税別)	力	備考
P-136	Infrastructure Manager Advanced Edition 1ノードライセンス (1年間24時間サポート付) V2	B5177V481	29,900円	★	サービス時間帯：24時間365日 サポート対象範囲：仮想アプライアンス
P-137	Infrastructure Manager Advanced Edition 1ノードライセンス (3年間24時間サポート付) V2	B5177X481	34,700円	★	サービス時間帯：24時間365日 サポート対象範囲：仮想アプライアンス
P-138	Infrastructure Manager Advanced Edition 1ノードライセンス (5年間24時間サポート付) V2	B5177Z481	39,400円	★	サービス時間帯：24時間365日 サポート対象範囲：仮想アプライアンス
P-139	Infrastructure Manager Advanced Edition 1ノードライセンス (1年間平日サポート付) V2	B5177W481	29,300円	★	サービス時間帯：月曜～金曜8:30～19:00(祝日および年末年始を除く) サポート対象範囲：仮想アプライアンス
P-140	Infrastructure Manager Advanced Edition 1ノードライセンス (3年間平日サポート付) V2	B5177Y481	32,900円	★	サービス時間帯：月曜～金曜8:30～19:00(祝日および年末年始を除く) サポート対象範囲：仮想アプライアンス
P-141	Infrastructure Manager Advanced Edition 1ノードライセンス (5年間平日サポート付) V2	B51780481	36,400円	★	サービス時間帯：月曜～金曜8:30～19:00(祝日および年末年始を除く) サポート対象範囲：仮想アプライアンス
P-142	Infrastructure Manager Advanced Edition 5ノードライセンス (1年間24時間サポート付) V2	B51787485	149,100円	★	サービス時間帯：24時間365日 サポート対象範囲：仮想アプライアンス
P-143	Infrastructure Manager Advanced Edition 5ノードライセンス (3年間24時間サポート付) V2	B51789485	172,300円	★	サービス時間帯：24時間365日 サポート対象範囲：仮想アプライアンス
P-144	Infrastructure Manager Advanced Edition 5ノードライセンス (5年間24時間サポート付) V2	B5178B485	195,500円	★	サービス時間帯：24時間365日 サポート対象範囲：仮想アプライアンス
P-145	Infrastructure Manager Advanced Edition 5ノードライセンス (1年間平日サポート付) V2	B51788485	146,300円	★	サービス時間帯：月曜～金曜8:30～19:00(祝日および年末年始を除く) サポート対象範囲：仮想アプライアンス

H

H-1

※ OS により接続可能装置は異なります。詳細はハードウェア一覧を参照願います。

H

H-1

項番	製品名	型名	価格(税別)	力	備考
P-146	Infrastructure Manager Advanced Edition 5ノードライセンス (3年間平日サポート付) V2	B5178A485	163,700円	★	サービス時間帯：月曜～金曜8:30～19:00(祝日および年末年始を除く) サポート対象範囲：仮想アプライアンス
P-147	Infrastructure Manager Advanced Edition 5ノードライセンス (5年間平日サポート付) V2	B5178C485	181,200円	★	サービス時間帯：月曜～金曜8:30～19:00(祝日および年末年始を除く) サポート対象範囲：仮想アプライアンス
P-148	Infrastructure Manager Advanced Edition 10ノードライセンス (1年間24時間サポート付) V2	B5177P48A	298,200円	★	サービス時間帯：24時間365日 サポート対象範囲：仮想アプライアンス
P-149	Infrastructure Manager Advanced Edition 10ノードライセンス (3年間24時間サポート付) V2	B5177R48A	344,500円	★	サービス時間帯：24時間365日 サポート対象範囲：仮想アプライアンス
P-150	Infrastructure Manager Advanced Edition 10ノードライセンス (5年間24時間サポート付) V2	B5177T48A	390,700円	★	サービス時間帯：24時間365日 サポート対象範囲：仮想アプライアンス
P-160	Infrastructure Manager Advanced Edition 10ノードライセンス (1年間平日サポート付) V2	B5177Q48A	292,400円	★	サービス時間帯：月曜～金曜8:30～19:00(祝日および年末年始を除く) サポート対象範囲：仮想アプライアンス
P-161	Infrastructure Manager Advanced Edition 10ノードライセンス (3年間平日サポート付) V2	B5177S48A	327,200円	★	サービス時間帯：月曜～金曜8:30～19:00(祝日および年末年始を除く) サポート対象範囲：仮想アプライアンス
P-162	Infrastructure Manager Advanced Edition 10ノードライセンス (5年間平日サポート付) V2	B5177U48A	361,900円	★	サービス時間帯：月曜～金曜8:30～19:00(祝日および年末年始を除く) サポート対象範囲：仮想アプライアンス
P-163	Infrastructure Manager Advanced Edition 20ノードライセンス (1年間24時間サポート付) V2	B5178148F	537,300円	★	サービス時間帯：24時間365日 サポート対象範囲：仮想アプライアンス
P-164	Infrastructure Manager Advanced Edition 20ノードライセンス (3年間24時間サポート付) V2	B5178348F	621,900円	★	サービス時間帯：24時間365日 サポート対象範囲：仮想アプライアンス
P-165	Infrastructure Manager Advanced Edition 20ノードライセンス (5年間24時間サポート付) V2	B5178548F	706,400円	★	サービス時間帯：24時間365日 サポート対象範囲：仮想アプライアンス
P-166	Infrastructure Manager Advanced Edition 20ノードライセンス (1年間平日サポート付) V2	B5178248F	526,600円	★	サービス時間帯：月曜～金曜8:30～19:00(祝日および年末年始を除く) サポート対象範囲：仮想アプライアンス
P-167	Infrastructure Manager Advanced Edition 20ノードライセンス (3年間平日サポート付) V2	B5178448F	589,700円	★	サービス時間帯：月曜～金曜8:30～19:00(祝日および年末年始を除く) サポート対象範囲：仮想アプライアンス
P-168	Infrastructure Manager Advanced Edition 20ノードライセンス (5年間平日サポート付) V2	B5178648F	652,700円	★	サービス時間帯：月曜～金曜8:30～19:00(祝日および年末年始を除く) サポート対象範囲：仮想アプライアンス
P-169	Infrastructure Manager Advanced Edition 100ノードライセンス (1年間24時間サポート付) V2	B5177H48N	2,387,900円	★	サービス時間帯：24時間365日 サポート対象範囲：仮想アプライアンス
P-170	Infrastructure Manager Advanced Edition 100ノードライセンス (3年間24時間サポート付) V2	B5177K48N	2,763,500円	★	サービス時間帯：24時間365日 サポート対象範囲：仮想アプライアンス
P-171	Infrastructure Manager Advanced Edition 100ノードライセンス (5年間24時間サポート付) V2	B5177M48N	3,139,200円	★	サービス時間帯：24時間365日 サポート対象範囲：仮想アプライアンス
P-172	Infrastructure Manager Advanced Edition 100ノードライセンス (1年間平日サポート付) V2	B5177J48N	2,340,200円	★	サービス時間帯：月曜～金曜8:30～19:00(祝日および年末年始を除く) サポート対象範囲：仮想アプライアンス
P-173	Infrastructure Manager Advanced Edition 100ノードライセンス (3年間平日サポート付) V2	B5177L48N	2,620,600円	★	サービス時間帯：月曜～金曜8:30～19:00(祝日および年末年始を除く) サポート対象範囲：仮想アプライアンス
P-174	Infrastructure Manager Advanced Edition 100ノードライセンス (5年間平日サポート付) V2	B5177N48N	2,900,900円	★	サービス時間帯：月曜～金曜8:30～19:00(祝日および年末年始を除く) サポート対象範囲：仮想アプライアンス

- ①
- ・サブライセンスとノードライセンスを同時に選択してください。
  - ・ノードライセンスの購入数に上限はありません。

### ■SupportDesk Standard(Infrastructure Manager Essential Edition)

項番	製品名	型名	価格(税別)	力	備考
Q-250	Infrastructure Manager Essential Edition	SV7BA003G	4,450円	★ (*)	サービス時間帯：月曜～金曜 8:30～19:00(祝日および年末年始を除く) サポート対象範囲：仮想アプライアンス * 月単位で自動更新(「価格」欄は月額)
Q-251	Infrastructure Manager Essential Edition	SV7BA003R	5,550円	★ (*)	サービス時間帯：24時間365日 サポート対象範囲：仮想アプライアンス * 月単位で自動更新(「価格」欄は月額)

I

6. CPU 【必須選択オプション】

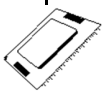

- ・カスタムメイド型名にいずれか必ず1つ以上選択してください。
- ・PCIe SSDをオンボード接続にて選択する場合、2CPU構成が必須となります。
- ・異なる種類のCPUを混在搭載することはできません。
- ・物理CPU1個につき、DIMMを最低1枚搭載する必要があります。
- ・Windows OSを物理環境、または仮想環境使用時のホストOSとして利用する場合は、Xeon Max プロセッサ以外のCPUを手記してください。
- ・必ず「温度制限について」を参照のうえ、手配願います。

■第4世代インテル® Xeon® プロセッサ

項番	製品名	型名	価格(税別)	力	備考
D-55	Xeon Silver 4410Y プロセッサ (2GHz、12コア、30MB)×1	PY-CP66XG	238,000円		スレッド数：24、メモリバス：4000MT/s(最大)、UPI：16GT/s、最大TDP：150W ※サポートCPU構成：1CPU、2CPU
D-56	Xeon Silver 4416+ プロセッサ (2GHz、20コア、37.5MB)×1	PY-CP66XH PYBCP66XH	440,000円 440,000円	●	スレッド数：40、メモリバス：4000MT/s(最大)、UPI：16GT/s、最大TDP：165W ※サポートCPU構成：1CPU、2CPU
D-57	Xeon Silver 4410T プロセッサ (2.70GHz、10コア、26.25MB)×1	PY-CP66XF	264,000円		スレッド数：20、メモリバス：4000MT/s(最大)、UPI：16GT/s、最大TDP：150W ※サポートCPU構成：1CPU、2CPU
D-58	Xeon Gold 5415+ プロセッサ (2.90GHz、8コア、22.5MB)×1	PY-CP65XT	399,000円		スレッド数：16、メモリバス：4400MT/s(最大)、UPI：16GT/s、最大TDP：150W ※サポートCPU構成：1CPU、2CPU
D-59	Xeon Gold 5418Y プロセッサ (2GHz、24コア、45MB)×1	PY-CP65XW	493,000円		スレッド数：48、メモリバス：4400MT/s(最大)、UPI：16GT/s、最大TDP：185W ※サポートCPU構成：1CPU、2CPU
D-60	Xeon Gold 5420+ プロセッサ (2GHz、28コア、52.5MB)×1	PY-CP65XX	625,000円		スレッド数：56、メモリバス：4400MT/s(最大)、UPI：16GT/s、最大TDP：205W ※サポートCPU構成：1CPU、2CPU
D-61	Xeon Gold 5416S プロセッサ (2GHz、16コア、30MB)×1	PY-CP65XU PYBCP65XU	399,000円 399,000円	●	スレッド数：32、メモリバス：4400MT/s(最大)、UPI：16GT/s、最大TDP：150W ※サポートCPU構成：1CPU、2CPU
D-62	Xeon Gold 5418N プロセッサ (1.80GHz、24コア、45MB)×1	PY-CP65XV PYBCP65XV	587,000円 587,000円	●	スレッド数：48、メモリバス：4000MT/s(最大)、UPI：16GT/s、最大TDP：165W ※サポートCPU構成：1CPU、2CPU
D-64	Xeon Gold 6434 プロセッサ (3.70GHz、8コア、22.5MB)×1	PY-CP66X4	849,000円		スレッド数：16、メモリバス：4800MT/s(最大)、UPI：16GT/s、最大TDP：195W ※サポートCPU構成：1CPU、2CPU
D-65	Xeon Gold 6426Y プロセッサ (2.50GHz、16コア、37.5MB)×1	PY-CP66X2	572,000円		スレッド数：32、メモリバス：4800MT/s(最大)、UPI：16GT/s、最大TDP：185W ※サポートCPU構成：1CPU、2CPU
D-66	Xeon Gold 6444Y プロセッサ (3.60GHz、16コア、45MB)×1	PY-CP66XA	1,266,000円		スレッド数：32、メモリバス：4800MT/s(最大)、UPI：16GT/s、最大TDP：270W ※サポートCPU構成：1CPU、2CPU
D-67	Xeon Gold 6442Y プロセッサ (2.60GHz、24コア、60MB)×1	PY-CP66X9	937,000円		スレッド数：48、メモリバス：4800MT/s(最大)、UPI：16GT/s、最大TDP：225W ※サポートCPU構成：1CPU、2CPU
D-70	Xeon Gold 6430 プロセッサ (2.10GHz、32コア、60MB)×1	PY-CP65X2	693,000円		スレッド数：64、メモリバス：4400MT/s(最大)、UPI：16GT/s、最大TDP：270W ※サポートCPU構成：1CPU、2CPU
D-72	Xeon Gold 6438Y+ プロセッサ (2GHz、32コア、60MB)×1	PY-CP66X8	1,052,000円		スレッド数：64、メモリバス：4800MT/s(最大)、UPI：16GT/s、最大TDP：205W ※サポートCPU構成：1CPU、2CPU
D-74	Xeon Gold 6448Y プロセッサ (2.10GHz、32コア、60MB)×1	PY-CP66XC	1,252,000円		スレッド数：64、メモリバス：4800MT/s(最大)、UPI：16GT/s、最大TDP：225W ※サポートCPU構成：1CPU、2CPU
D-76	Xeon Gold 6438M プロセッサ (2.20GHz、32コア、60MB)×1	PY-CP66X6 PYBCP66X6	1,096,000円 1,096,000円	●	スレッド数：64、メモリバス：4800MT/s(最大)、UPI：16GT/s、最大TDP：205W ※サポートCPU構成：1CPU、2CPU
D-78	Xeon Gold 6428N プロセッサ (1.80GHz、32コア、60MB)×1	PY-CP66X3 PYBCP66X3	1,071,000円 1,071,000円	●	スレッド数：64、メモリバス：4000MT/s(最大)、UPI：16GT/s、最大TDP：185W ※サポートCPU構成：1CPU、2CPU
D-80	Xeon Gold 6438N プロセッサ (2GHz、32コア、60MB)×1	PY-CP66X7	1,122,000円		スレッド数：64、メモリバス：4800MT/s(最大)、UPI：16GT/s、最大TDP：205W ※サポートCPU構成：1CPU、2CPU
D-82	Xeon Gold 6454S プロセッサ (2.20GHz、32コア、60MB)×1	PY-CP65X3	1,057,000円		スレッド数：64、メモリバス：4800MT/s(最大)、UPI：16GT/s、最大TDP：270W ※サポートCPU構成：1CPU、2CPU
D-84	Xeon Platinum 8462+ プロセッサ (2.80GHz、32コア、60MB)×1	PY-CP66XE	2,117,000円		スレッド数：64、メモリバス：4800MT/s(最大)、UPI：16GT/s、最大TDP：300W ※サポートCPU構成：1CPU、2CPU
D-86	Xeon Platinum 8452Y プロセッサ (2GHz、36コア、67.5MB)×1	PY-CP65X8 PYBCP65X8	1,408,000円 1,408,000円	●	スレッド数：72、メモリバス：4800MT/s(最大)、UPI：16GT/s、最大TDP：300W ※サポートCPU構成：1CPU、2CPU
D-88	Xeon Platinum 8460Y+ プロセッサ (2GHz、40コア、105MB)×1	PY-CP65XE PYBCP65XE	1,978,000円 1,978,000円	●	スレッド数：80、メモリバス：4800MT/s(最大)、UPI：16GT/s、最大TDP：300W ※サポートCPU構成：1CPU、2CPU
D-89	Xeon Platinum 8468 プロセッサ (2.10GHz、48コア、105MB)×1	PY-CP65XF	2,404,000円		スレッド数：96、メモリバス：4800MT/s(最大)、UPI：16GT/s、最大TDP：350W ※サポートCPU構成：1CPU、2CPU
D-90	Xeon Platinum 8470 プロセッサ (2GHz、52コア、105MB)×1	PY-CP65XK PYBCP65XK	3,089,000円 3,089,000円	●	スレッド数：104、メモリバス：4800MT/s(最大)、UPI：16GT/s、最大TDP：350W ※サポートCPU構成：1CPU、2CPU
D-91	Xeon Platinum 8480+ プロセッサ (2GHz、56コア、105MB)×1	PY-CP65XN	3,535,000円		スレッド数：112、メモリバス：4800MT/s(最大)、UPI：16GT/s、最大TDP：350W ※サポートCPU構成：1CPU、2CPU
D-94	Xeon Platinum 8490H プロセッサ (1.90GHz、60コア、112.5MB)×1	PY-CP65XP	5,611,000円		スレッド数：120、メモリバス：4800MT/s(最大)、UPI：16GT/s、最大TDP：350W ※サポートCPU構成：1CPU、2CPU
D-95	Xeon Platinum 8458P プロセッサ (2.70GHz、44コア、82.5MB)×1	PY-CP65XB	2,406,000円		スレッド数：88、メモリバス：4800MT/s(最大)、UPI：16GT/s、最大TDP：350W ※サポートCPU構成：1CPU、2CPU
D-96	Xeon Platinum 8468V プロセッサ (2.40GHz、48コア、97.5MB)×1	PY-CP65XJ	2,373,000円		スレッド数：96、メモリバス：4800MT/s(最大)、UPI：16GT/s、最大TDP：330W ※サポートCPU構成：1CPU、2CPU
D-98	Xeon Platinum 8470N プロセッサ (1.70GHz、52コア、97.5MB)×1	PY-CP65XL PYBCP65XL	3,142,000円 3,142,000円	●	スレッド数：104、メモリバス：4800MT/s(最大)、UPI：16GT/s、最大TDP：300W ※サポートCPU構成：1CPU、2CPU

※ OS により接続可能装置は異なります。詳細はハードウェア一覧を参照願います。

J

J-1

項番	製品名	型名	価格(税別)	力	備考
D-99	Xeon Max 9462 プロセッサ (2.70GHz、32コア、75MB)×1	PY-CP66XJ PYBCP66XJ	2,931,000円 2,931,000円	●	スレッド数：64、メモリバス：4800MT/s(最大)、UPI：16GT/s、最大TDP：350W ● ※サポートCPU構成：1CPU、2CPU ● ※Windows OSを物理環境、または仮想環境使用時のホストOSとして利用できません。
D-101	Xeon Max 9460 プロセッサ (2.20GHz、40コア、97.5MB)×1	PY-CP66XK PYBCP66XK	3,199,000円 3,199,000円	●	スレッド数：80、メモリバス：4800MT/s(最大)、UPI：16GT/s、最大TDP：350W ● ※サポートCPU構成：1CPU、2CPU ● ※Windows OSを物理環境、または仮想環境使用時のホストOSとして利用できません。
D-103	Xeon Max 9468 プロセッサ (2.10GHz、48コア、105MB)×1	PY-CP66XL PYBCP66XL	3,660,000円 3,660,000円	●	スレッド数：96、メモリバス：4800MT/s(最大)、UPI：16GT/s、最大TDP：350W ● ※サポートCPU構成：1CPU、2CPU ● ※Windows OSを物理環境、または仮想環境使用時のホストOSとして利用できません。

■第5世代インテル® Xeon® プロセッサ

2

項番	製品名	型名	価格(税別)	力	備考
D-410	Xeon Silver 4509Y プロセッサ (2.60GHz、8コア、22.5MB)×1	PY-CP68X2 PYBCP68X2	262,000円 262,000円	●	スレッド数：16、メモリバス：4400MT/s(最大)、UPI：16GT/s、最大TDP：125W ● ※サポートCPU構成：1CPU、2CPU
D-412	Xeon Silver 4510 プロセッサ (2.40GHz、12コア、30MB)×1	PY-CP68X3 PYBCP68X3	262,000円 262,000円	●	スレッド数：24、メモリバス：4400MT/s(最大)、UPI：16GT/s、最大TDP：150W ● ※サポートCPU構成：1CPU、2CPU
D-414	Xeon Silver 4514Y プロセッサ (2GHz、16コア、30MB)×1	PY-CP68X4 PYBCP68X4	361,000円 361,000円	●	スレッド数：32、メモリバス：4400MT/s(最大)、UPI：16GT/s、最大TDP：150W ● ※サポートCPU構成：1CPU、2CPU
D-416	Xeon Silver 4516Y+ プロセッサ (2.20GHz、24コア、45MB)×1	PY-CP68X5 PYBCP68X5	519,000円 519,000円	●	スレッド数：48、メモリバス：4400MT/s(最大)、UPI：16GT/s、最大TDP：185W ● ※サポートCPU構成：1CPU、2CPU
D-418	Xeon Silver 4510T プロセッサ (2GHz、12コア、30MB)×1	PY-CP68XW PYBCP68XW	290,000円 290,000円	●	スレッド数：24、メモリバス：4400MT/s(最大)、UPI：16GT/s、最大TDP：115W ● ※サポートCPU構成：1CPU、2CPU
D-420	Xeon Gold 5515+ プロセッサ (3.20GHz、8コア、22.5MB)×1	PY-CP68X7 PYBCP68X7	439,000円 439,000円	●	スレッド数：16、メモリバス：4800MT/s(最大)、UPI：16GT/s、最大TDP：165W ● ※サポートCPU構成：1CPU、2CPU
D-422	Xeon Gold 5520+ プロセッサ (2.20GHz、28コア、52.5MB)×1	PY-CP68X8 PYBCP68X8	688,000円 688,000円	●	スレッド数：56、メモリバス：4800MT/s(最大)、UPI：20GT/s、最大TDP：205W ● ※サポートCPU構成：1CPU、2CPU
D-424	Xeon Gold 6534 プロセッサ (3.90GHz、8コア、22.5MB)×1	PY-CP68XB PYBCP68XB	993,000円 993,000円	●	スレッド数：16、メモリバス：4800MT/s(最大)、UPI：20GT/s、最大TDP：195W ● ※サポートCPU構成：1CPU、2CPU
D-426	Xeon Gold 6526Y プロセッサ (2.80GHz、16コア、37.5MB)×1	PY-CP68X9 PYBCP68X9	629,000円 629,000円	●	スレッド数：32、メモリバス：5200MT/s(最大)、UPI：20GT/s、最大TDP：195W ● ※サポートCPU構成：1CPU、2CPU
D-428	Xeon Gold 6544Y プロセッサ (3.60GHz、16コア、45MB)×1	PY-CP68XE PYBCP68XE	1,393,000円 1,393,000円	●	スレッド数：32、メモリバス：5200MT/s(最大)、UPI：20GT/s、最大TDP：270W ● ※サポートCPU構成：1CPU、2CPU
D-430	Xeon Gold 6542Y プロセッサ (2.90GHz、24コア、60MB)×1	PY-CP68XD PYBCP68XD	1,031,000円 1,031,000円	●	スレッド数：48、メモリバス：5200MT/s(最大)、UPI：20GT/s、最大TDP：250W ● ※サポートCPU構成：1CPU、2CPU
D-432	Xeon Gold 6530 プロセッサ (2.10GHz、32コア、160MB)×1	PY-CP68XA PYBCP68XA	748,000円 748,000円	●	スレッド数：64、メモリバス：4800MT/s(最大)、UPI：20GT/s、最大TDP：270W ● ※サポートCPU構成：1CPU、2CPU
D-434	Xeon Gold 6538Y+ プロセッサ (2.20GHz、32コア、60MB)×1	PY-CP68XC PYBCP68XC	1,157,000円 1,157,000円	●	スレッド数：64、メモリバス：5200MT/s(最大)、UPI：20GT/s、最大TDP：225W ● ※サポートCPU構成：1CPU、2CPU
D-436	Xeon Gold 6548Y+ プロセッサ (2.50GHz、32コア、60MB)×1	PY-CP68XF PYBCP68XF	1,433,000円 1,433,000円	●	スレッド数：64、メモリバス：5200MT/s(最大)、UPI：20GT/s、最大TDP：250W ● ※サポートCPU構成：1CPU、2CPU
D-439	Xeon Gold 6538N プロセッサ (2.10GHz、32コア、60MB)×1	PY-CP68XT PYBCP68XT	1,234,000円 1,234,000円	●	スレッド数：64、メモリバス：5200MT/s(最大)、UPI：20GT/s、最大TDP：205W ● ※サポートCPU構成：1CPU、2CPU
D-441	Xeon Gold 6548N プロセッサ (2.80GHz、32コア、60MB)×1	PY-CP68XU PYBCP68XU	1,490,000円 1,490,000円	●	スレッド数：64、メモリバス：5200MT/s(最大)、UPI：20GT/s、最大TDP：250W ● ※サポートCPU構成：1CPU、2CPU
D-443	Xeon Gold 6554S プロセッサ (2.20GHz、36コア、180MB)×1	PY-CP68XV PYBCP68XV	1,163,000円 1,163,000円	●	スレッド数：72、メモリバス：5200MT/s(最大)、UPI：20GT/s、最大TDP：270W ● ※サポートCPU構成：1CPU、2CPU
D-445	Xeon Platinum 8562Y+ プロセッサ (2.80GHz、32コア、60MB)×1	PY-CP68XJ PYBCP68XJ	2,329,000円 2,329,000円	●	スレッド数：64、メモリバス：5600MT/s(最大)、UPI：20GT/s、最大TDP：300W ● ※サポートCPU構成：1CPU、2CPU
D-447	Xeon Platinum 8558 プロセッサ (2.10GHz、48コア、260MB)×1	PY-CP68XH PYBCP68XH	1,788,000円 1,788,000円	●	スレッド数：96、メモリバス：5200MT/s(最大)、UPI：20GT/s、最大TDP：330W ● ※サポートCPU構成：1CPU、2CPU
D-449	Xeon Platinum 8568Y+ プロセッサ (2.30GHz、48コア、300MB)×1	PY-CP68XK PYBCP68XK	2,544,000円 2,544,000円	●	スレッド数：96、メモリバス：5600MT/s(最大)、UPI：20GT/s、最大TDP：350W ● ※サポートCPU構成：1CPU、2CPU
D-451	Xeon Platinum 8570 プロセッサ (2.10GHz、56コア、300MB)×1	PY-CP68XL PYBCP68XL	3,398,000円 3,398,000円	●	スレッド数：112、メモリバス：5600MT/s(最大)、UPI：20GT/s、最大TDP：350W ● ※サポートCPU構成：1CPU、2CPU
D-453	Xeon Platinum 8580 プロセッサ (2GHz、60コア、300MB)×1	PY-CP68XM PYBCP68XM	3,793,000円 3,793,000円	●	スレッド数：120、メモリバス：5600MT/s(最大)、UPI：20GT/s、最大TDP：350W ● ※サポートCPU構成：1CPU、2CPU
D-455	Xeon Platinum 8592+ プロセッサ (1.90GHz、64コア、320MB)×1	PY-CP68XN PYBCP68XN	4,108,000円 4,108,000円	●	スレッド数：128、メモリバス：5600MT/s(最大)、UPI：20GT/s、最大TDP：350W ● ※サポートCPU構成：1CPU、2CPU
D-458	Xeon Platinum 8558P プロセッサ (2.70GHz、48コア、260MB)×1	PY-CP68XS PYBCP68XS	2,647,000円 2,647,000円	●	スレッド数：96、メモリバス：5600MT/s(最大)、UPI：20GT/s、最大TDP：350W ● ※サポートCPU構成：1CPU、2CPU
D-460	Xeon Platinum 8592V プロセッサ (2GHz、64コア、320MB)×1	PY-CP68XR PYBCP68XR	4,071,000円 4,071,000円	●	スレッド数：128、メモリバス：4800MT/s(最大)、UPI：16GT/s、最大TDP：330W ● ※サポートCPU構成：1CPU、2CPU

K

K-1

※ OS により接続可能装置は異なります。詳細はハードウェア一覧を参照願います。

K

K-1

項番	製品名	型名	価格(税別)	力	備考
D-463	Xeon Bronze 3508U プロセッサ (2.10GHz、8コア、22.5MB)×1	PYBCP68X1	203,000円	●	スレッド数：8、メモリバス：4400MT/s(最大)、最大TDP：125W ※サポートCPU構成：1CPU
D-464	Xeon Gold 5512U プロセッサ (2.10GHz、28コア、52.5MB)×1	PYBCP68X6	492,000円	●	スレッド数：56、メモリバス：4800MT/s(最大)、最大TDP：185W ※サポートCPU構成：1CPU
D-465	Xeon Platinum 8558U プロセッサ (2GHz、48コア、260MB)×1	PYBCP68XG	1,431,000円	●	スレッド数：96、メモリバス：4800MT/s(最大)、最大TDP：300W ※サポートCPU構成：1CPU
D-462	Xeon Platinum 8581V プロセッサ (2GHz、60コア、300MB)×1	PYBCP68XX	2,964,000円	●	スレッド数：120、メモリバス：4800MT/s(最大)、最大TDP：270W ※サポートCPU構成：1CPU

項番	製品名	型名	価格(税別)	力	備考
D-291	CPU搭載キット(2CPU目)	PYBTKCP01	1,100円	●	2nd CPUカスタムメイド搭載時用ヒートシンク ※FANユニット同梱
D-46	CPUクーラキット (2CPU目、RX2530 M7、TDP185W以下 またはアドバンスド・サーマルオプション 40/45 非適用)	PY-TKCPC88	15,000円		2nd CPU一般型名搭載時用ヒートシンク ※TDP値 185W以下のCPU、またはアドバンスド・サーマルオプション 40/45非適用
D-47	CPUクーラキット (2CPU目、RX2530 M7、TDP350W以下 またはアドバンスド・サーマルオプション 40/45 適用済)	PY-TKCPC89	22,000円		2nd CPU一般型名搭載時用ヒートシンク ※TDP値 350W以下のCPU、またはアドバンスド・サーマルオプション 40/45適用済

- 1 CPU搭載キット(2CPU目)**
- 2CPU目をカスタムメイド型名で搭載する際に必要となります。
- 2 CPUクーラキット(2CPU目)**
- 2CPU目を一般型名で手配する際に必要となります。
  - アドバンスド・サーマルオプション40/45の適用有無、搭載するCPUのTDP値により手配いただく型名が異なりますのでご注意ください。
  - VDI/GPGPUカード(NVIDIA A2/NVIDIA L4)使用時は、CPUグループの種類に関わらず、CPUクーラキット[PY-TKCPC88]に含まれるヒートシンクを使用する必要があります。
- CPUグループ【CPU C】または【CPU D】をカスタムメイド型名で手配済みのお客様が、VDI/GPGPUカード(NVIDIA A2/NVIDIA L4)を一般型名で手配し増設する場合は、CPUクーラキット[PY-TKCPC88]をCPU数量分手配し、ヒートシンクを載せ替える必要があります。

### CPUサポートテクノロジー

第4世代 インテル® Xeon® プロセッサ	サポートテクノロジー			第5世代 インテル® Xeon® プロセッサ	サポートテクノロジー		
	Turbo	Hyper	VT		Turbo	Hyper	VT
Xeon Silver 4410Y				Xeon Bronze 3508U		非対応	
Xeon Silver 4416+				Xeon Silver 4509Y			
Xeon Silver 4410T				Xeon Silver 4510			
Xeon Gold 5415+				Xeon Silver 4514Y			
Xeon Gold 5418Y				Xeon Silver 4516Y+			
Xeon Gold 5420+				Xeon Silver 4510T			
Xeon Gold 5416S				Xeon Gold 5515+			
Xeon Gold 5418N				Xeon Gold 5520+			
Xeon Gold 6434				Xeon Gold 6534			
Xeon Gold 6426Y				Xeon Gold 6526Y			
Xeon Gold 6444Y				Xeon Gold 6544Y			
Xeon Gold 6442Y				Xeon Gold 6542Y			
Xeon Gold 6430				Xeon Gold 6530			
Xeon Gold 6438Y+				Xeon Gold 6538Y+			
Xeon Gold 6448Y				Xeon Gold 6548Y+	対応		対応
Xeon Gold 6438M				Xeon Gold 6538N		対応	
Xeon Gold 6428N	対応	対応	対応	Xeon Gold 6548N			
Xeon Gold 6438N				Xeon Gold 6554S			
Xeon Gold 6454S				Xeon Gold 5512U			
Xeon Platinum 8462Y+				Xeon Platinum 8562Y+			
Xeon Platinum 8452Y				Xeon Platinum 8558			
Xeon Platinum 8460Y+				Xeon Platinum 8568Y+			
Xeon Platinum 8468				Xeon Platinum 8570			
Xeon Platinum 8470				Xeon Platinum 8580			
Xeon Platinum 8480+				Xeon Platinum 8592+			
Xeon Platinum 8490H				Xeon Platinum 8558P			
Xeon Platinum 8458P				Xeon Platinum 8592V			
Xeon Platinum 8468V				Xeon Platinum 8558U			
Xeon Platinum 8470N				Xeon Platinum 8581V			
Xeon Max 9462							
Xeon Max 9460							
Xeon Max 9468							

Turbo : Intel® Turbo Boost Technology  
Hyper : Intel® Hyper-Threading Technology  
VT : Intel® Virtualization Technology

L

※ OS により接続可能装置は異なります。詳細はハードウェア一覧を参照願います。

L

搭載可能なDIMMの種類

第4世代 インテル® Xeon® プロセッサ	DIMMの種類		
	4800MT/s		5600MT/s
	16GB/32GB/64GB/ 128GB/256GB	16GB/32GB/64GB/ 128GB/256GB	96GB
Xeon Silver 4410Y	○	x	x
Xeon Silver 4416+	○	x	x
Xeon Silver 4410T	○	x	x
Xeon Gold 5415+	○	x	x
Xeon Gold 5418Y	○	x	x
Xeon Gold 5420+	○	x	x
Xeon Gold 5416S	○	x	x
Xeon Gold 5418N	○	x	x
Xeon Gold 6434	○	x	x
Xeon Gold 6426Y	○	x	x
Xeon Gold 6444Y	○	x	x
Xeon Gold 6442Y	○	x	x
Xeon Gold 6430	○	x	○
Xeon Gold 6438Y+	○	x	x
Xeon Gold 6448Y	○	x	x
Xeon Gold 6438M	○	x	x
Xeon Gold 6428N	○	x	x
Xeon Gold 6438N	○	x	x
Xeon Gold 6454S	○	x	○
Xeon Platinum 8462Y+	○	x	x
Xeon Platinum 8452Y	○	x	○
Xeon Platinum 8460Y+	○	x	○
Xeon Platinum 8468	○	x	○
Xeon Platinum 8470	○	x	○
Xeon Platinum 8480+	○	x	○
Xeon Platinum 8490H	○	x	○
Xeon Platinum 8458P	○	x	○
Xeon Platinum 8468V	○	x	○
Xeon Platinum 8470N	○	x	○
Xeon Max 9462	○	x	x
Xeon Max 9460	○	x	x
Xeon Max 9468	○	x	x

○：サポート、x：非サポート

第5世代 インテル® Xeon® プロセッサ	DIMMの種類		
	4800MT/s		5600MT/s
	16GB/32GB/64GB/ 128GB/256GB (*1)	16GB/32GB/64GB/ 128GB/256GB	96GB
Xeon Bronze 3508U	○	x	x
Xeon Silver 4509Y	○	x	x
Xeon Silver 4510	○	x	x
Xeon Silver 4514Y	○	x	x
Xeon Silver 4516Y+	○	x	x
Xeon Silver 4510T	○	x	x
Xeon Gold 5515+	○	x	x
Xeon Gold 5520+	○	x	x
Xeon Gold 6534	○	x	x
Xeon Gold 6526Y	x	○	x
Xeon Gold 6544Y	x	○	x
Xeon Gold 6542Y	x	○	x
Xeon Gold 6530	○	x	x
Xeon Gold 6538Y+	x	○	x
Xeon Gold 6548Y+	x	○	x
Xeon Gold 6538N	x	○	x
Xeon Gold 6548N	x	○	x
Xeon Gold 6554S	x	○	x
Xeon Gold 5512U	○	x	x
Xeon Platinum 8562Y+	x	○	x
Xeon Platinum 8558	x	○	x
Xeon Platinum 8568Y+	x	○	x
Xeon Platinum 8570	x	○	x
Xeon Platinum 8580	x	○	x
Xeon Platinum 8592+	x	○	x
Xeon Platinum 8558P	x	○	x
Xeon Platinum 8592V	○	x	x
Xeon Platinum 8558U	○	x	x
Xeon Platinum 8581V	○	x	x

○：サポート、x：非サポート  
(\*1) 128GB/256GBは非サポート

M



# PRIMERGY

## PRIMERGY RX2530 M7

※ OS により接続可能装置は異なります。詳細はハードウェア一覧を参照願います。

### 温度制限について

本体ベースユニット、搭載するCPUおよび手配するオプションにより、温度制限があります。詳細は下表を参照願います。

#### [CPUグループ]

第4世代 インテル® Xeon® プロセッサ		グループ	第5世代 インテル® Xeon® プロセッサ		グループ
Xeon Silver 4410Y		A	Xeon Bronze 3508U		A
Xeon Silver 4410T					
Xeon Gold 5415+					
Xeon Gold 5416S					
Xeon Silver 4416+		B	Xeon Silver 4510T		B
Xeon Gold 5418Y					
Xeon Gold 5418N					
Xeon Gold 6426Y					
Xeon Gold 6428N		C	Xeon Gold 5520+		C
Xeon Gold 6428N					
Xeon Gold 6420+					
Xeon Gold 6434					
Xeon Gold 6444Y					
Xeon Gold 6442Y					
Xeon Gold 6430					
Xeon Gold 6438Y+					
Xeon Gold 6448Y					
Xeon Gold 6438M					
Xeon Gold 6438N					
Xeon Gold 6454S			D	Xeon Gold 6530	
Xeon Platinum 8462Y+					
Xeon Platinum 8452Y					
Xeon Platinum 8460Y+					
Xeon Platinum 8468					
Xeon Platinum 8470					
Xeon Platinum 8480+					
Xeon Platinum 8490H					
Xeon Platinum 8458P					
Xeon Platinum 8468V					
Xeon Platinum 8470N					
Xeon Max 9462		E		Xeon Platinum 8581V	
Xeon Max 9460					
Xeon Max 9468					

#### [PCIe Level]

	オプションカード	型名	PCIe Level
RAID/SAS	SASコントローラカード(PSAS CP600e)	PY-SC4F-AE/PYBSC4F-AEL	Level3
	SASコントローラカード(PSAS CP600i)	PY-SC4F-AJ/PYBSC4F-AJL	Level3
	SASコントローラカード(PSAS CP 2100-8i)	PY-SC3MA2/PYBSC3MA2L/PYBSC3MAWL	Level3
	SASコントローラカード(PSAS CP 2200-16i)	PY-SC4MA1/PYBSC4MA1L	Level4
	SASアレイコントローラカード(PRAID CP500i)	PY-SR3FB/PYBSR3FB	Level3
	SASアレイコントローラカード(PRAID EP520i)	PY-SR3C52/PYBSR3C52L	Level4
	SASアレイコントローラカード(PRAID EP540i)	PY-SR3C55/PYBSR3C55L	Level4
	SASアレイコントローラカード(PRAID EP580i)	PY-SR3C58/PYBSR3C58L	Level4
	SASアレイコントローラカード(PRAID EP640i)	PY-SR4C63/PYBSR4C63L	Level3
	SASアレイコントローラカード(PRAID EP680i/PRAID EP680i、PCIeSSD用)	PY-SR4C6/PYBSR4C6L/PYBSR4C62L	Level3
	SASアレイコントローラカード(PRAID EP 3252-8i)	PY-SR4MA1/PYBSR4MA1L	Level4
	SASアレイコントローラカード(PRAID EP 3254-8i)	PY-SR4MA2/PYBSR4MA2L	Level4
	SASアレイコントローラカード(PRAID EP 3258-16i)	PY-SR4MA3/PYBSR4MA3L	Level4
	SASアレイコントローラカード(PRAID EP680e)	PY-SR4C6E/PYBSR4C6EL	Level3
	デュアルM2 コントローラカード(PDUAL CP100)	PY-DMCP24/PYBDMCP24L	Level4
	デュアルM2 コントローラカード(PDUAL CP300)	PY-DMCP35/PYBDMCP35L	Level5
	LAN/FC/IB	ファイバーチャネルカード(16Gbps)	PY-FC331/PYBFC331L
ファイバーチャネルカード(16Gbps)		PY-FC321/PYBFC321L	Level3
Dual port ファイバーチャネルカード(16Gbps)		PY-FC332/PYBFC332L	Level3
Dual port ファイバーチャネルカード(16Gbps)		PY-FC322/PYBFC322L	Level3
ファイバーチャネルカード(32Gbps)		PY-FC421/PYBFC421L	Level4
ファイバーチャネルカード(32Gbps)		PY-FC411/PYBFC411L	Level4
Dual port ファイバーチャネルカード(32Gbps)		PY-FC422/PYBFC422L	Level4
Dual port ファイバーチャネルカード(32Gbps)		PY-FC412/PYBFC412L	Level4
ファイバーチャネルカード(64Gbps)		PY-FC441/PYBFC441L	Level4
Dual port ファイバーチャネルカード(64Gbps)		PY-FC442/PYBFC442L	Level4
Quad port LANカード(1000BASE-T)		PY-LA284/PYBLA284L	Level1
Quad port LANカード(1000BASE-T)		PY-LA264/PYBLA264L	Level1
Dual port LANカード(10GBASE-T)		PY-LA3K2/PYBLA3K2L	Level5
Quad port LANカード(10GBASE-T)		PY-LA344/PYBLA344L	Level3
Dual port LANカード(10GBASE-T)		PY-LA342/PYBLA342L	Level2
Dual port LANカード(10GBASE-T)		PY-LA3J2/PYBLA3J2L	Level3
Quad port LANカード(10GBASE)		PY-LA3C4/PYBLA3C4L	Level3
Dual port LANカード(10GBASE)		PY-LA3C2/PYBLA3C2L	Level1
Quad port LANカード(25GBASE)		PY-LA404/PYBLA404L	Level7
Dual port LANカード(25GBASE)		PY-LA402/PYBLA402L	Level5
Dual port LANカード(25GBASE)		PY-LA3H2/PYBLA3H2L	Level3
Dual port LANカード(25GBASE×2)		PY-LA4024/PYBLA4024L	Level5
Dual port LANカード(100GBASE)		PY-LA442/PYBLA442L	Level5
Dual port LANカード(100GBASE)		PY-LA432/PYBLA432L	Level7
Dual port LANカード(100GBASE)		PY-LA412/PYBLA412L	Level7
IB HCAカード(200Gbps)		PY-HC401/PYBHC401	Level6
IB HCAカード(200Gbps)		PY-HC521/PYBHC521	Level7
Dual port IB HCAカード(200Gbps)	PY-HC402/PYBHC402	Level7	
IB HCAカード(400Gbps)	PY-HC541/PYBHC541	Level7	
グラフィックスカード	グラフィックスカード(NVIDIA T400)	PY-VG4T2L/PYBVG4T2L	Level3

#### [OCP Tier]

	オプションカード	型名	OCP Tier
OCPv3	ポート拡張オプション(1000BASE-T×4)	PY-LA284U2/PYBLA284U2	Tier2
	ポート拡張オプション(1000BASE-T×4)	PY-LA274U2/PYBLA274U2	Tier1
	ポート拡張オプション(10GBASE-T×4)	PY-LA344U2/PYBLA344U2	Tier4
	ポート拡張オプション(10GBASE-T×2)	PY-LA3K2U2/PYBLA3K2U2	Tier5
	ポート拡張オプション(10GBASE-T×2)	PY-LA342U2/PYBLA342U2	Tier2
	ポート拡張オプション(10GBASE×4)	PY-LA354U2/PYBLA354U2	Tier8
	ポート拡張オプション(10GBASE×2)	PY-LA3J2U2/PYBLA3J2U2	Tier2
	ポート拡張オプション(10GBASE×2)	PY-LA352U2/PYBLA352U2	Tier2
	ポート拡張オプション(25GBASE×4)	PY-LA404U2/PYBLA404U2	Tier11
	ポート拡張オプション(25GBASE×2)	PY-LA442U2/PYBLA442U2	Tier8
	ポート拡張オプション(25GBASE×2)	PY-LA402U5/PYBLA402U5	Tier6
	ポート拡張オプション(100GBASE×2)	PY-LA432U2/PYBLA432U2	Tier11
	ポート拡張オプション(100GBASE×2)	PY-LA412U2/PYBLA412U2	Tier12

※ OS により接続可能装置は異なります。詳細はハードウェア一覧を参照願います。

### [3.5インチ/2.5インチモデル手配時]

・VDI/GPGPUカード/背面ベイ追加オプション非搭載時

CPU構成	CPUグループ	メモリ種類 DIMM	前面ベイ			VDI/GPGPUカード (NVIDIA A2/NVIDIA L4)	オプションカード		周囲温度
			3.5インチベイx4	2.5インチベイx8	前面ベイ/背面ベイ 2.5インチベイx10		PCIe	OCF	
1CPU/ 2CPU	CPU A	16GB~256GB	前面：~4	前面：~8	前面：~10/背面：0	—	Level1~6	Tier1~12	35℃
	CPU B								
	CPU C								
	CPU A								
	CPU B								
16GB~256GB	CPU C	前面：~4	前面：~8	前面：~10/背面：0	—	Level1~7	Tier1~12	30℃(*1)	
	CPU D								
	CPU E								
16GB~256GB	CPU D	前面：~4	前面：~8	前面：~10/背面：0	—	Level1~6	Tier1~12	25℃(*2)	
	CPU E								

(\*1) 高性能CPU搭載オプション[PYBETA1]必須

(\*2) アドバンスド・サーマルオプション25[PYBET21]必須

・VDI/GPGPUカード搭載時

CPU構成	CPUグループ	メモリ種類 DIMM	前面ベイ			VDI/GPGPUカード (NVIDIA A2/NVIDIA L4)	オプションカード		周囲温度
			3.5インチベイx4	2.5インチベイx8	前面ベイ/背面ベイ 2.5インチベイx10		PCIe	OCF	
1CPU/ 2CPU	CPU A	16GB~256GB	前面：~4	前面：~8	前面：~10/背面：0	1~3枚	Level1~7	Tier1~10	30℃(*1)
	CPU B								
	CPU C								
	CPU D								
	CPU E								
25℃(*2)	非サポート								

(\*1) 高性能CPU搭載オプション[PYBETA1]必須

(\*2) アドバンスド・サーマルオプション25[PYBET21]必須

・背面ベイ追加オプション搭載時

CPU構成	CPUグループ	メモリ種類 DIMM	前面ベイ			VDI/GPGPUカード (NVIDIA A2/NVIDIA L4)	オプションカード		周囲温度
			3.5インチベイx4	2.5インチベイx8	前面ベイ/背面ベイ 2.5インチベイx10		PCIe	OCF	
1CPU/ 2CPU	CPU A	16GB~256GB	前面：~4	前面：~8	前面：~10/背面：~2	—	Level1~5	Tier1~11	30℃(*1)
	CPU B								
	CPU C								
	CPU D								
	CPU E								
25℃(*2)	非サポート								

(\*1) 高性能CPU搭載オプション[PYBETA1]必須

(\*2) アドバンスド・サーマルオプション25[PYBET21]必須

・ATD40適用時

CPU構成	CPUグループ	メモリ種類 DIMM	前面ベイ			VDI/GPGPUカード (NVIDIA A2/NVIDIA L4)	オプションカード		周囲温度
			3.5インチベイx4	2.5インチベイx8	前面ベイ/背面ベイ 2.5インチベイx10		PCIe	OCF	
1CPU/ 2CPU	CPU A	16GB~128GB	前面：~4	前面：~8	前面：~10/背面：0	—	Level1~5	Tier1~9	40℃
	CPU B								
	CPU C								
	CPU D								
	CPU E								
非サポート									

・ATD45適用時

CPU構成	CPUグループ	メモリ種類 DIMM	前面ベイ			VDI/GPGPUカード (NVIDIA A2/NVIDIA L4)	オプションカード		周囲温度
			3.5インチベイx4	2.5インチベイx8	前面ベイ/背面ベイ 2.5インチベイx10		PCIe	OCF	
1CPU/ 2CPU	CPU A	16GB~128GB	前面：~4	前面：~8	前面：~10/背面：0	—	Level1~4	Tier1~8	45℃
	CPU B								
	CPU C								
	CPU D								
	CPU E								
非サポート									

- : 構成不可

M

## 7. メモリ設定オプション【必須選択オプション】[カスタムメイド専用]



- ・カスタムメイド型名にいずれか必ず1つ以上選択してください。搭載するCPU数と同数の選択が必要です。
- ・必ず留意事項編「メモリ関連事項」の「メモリの搭載および動作モードについて」を参照のうえ、手配願います。

## ■HBMメモリ搭載CPU(Xeon Max 94xx プロセッサ)以外選択時

項番	製品名	型名	価格(税別)	力	備考
Q-4	インディペンデントモード 設定サービス	PYBMMMD2	10,000円	●	カスタムメイド搭載したメモリをインディペンデントモードに設定するサービス
Q-5	ミラードチャンネルモード 設定サービス	PYBMMC4	10,000円	●	カスタムメイド搭載したメモリをミラードチャンネルモードに設定するサービス

## ■HBMメモリ搭載CPU(Xeon Max 94xx プロセッサ)選択時

項番	製品名	型名	価格(税別)	力	備考
Q-30	HBM-ONLYモード 設定サービス	PYBMMH1	10,000円	●	カスタムメイド搭載したメモリをHBM-ONLYモードに設定するサービス
Q-31	HBM キャッシュモード 設定サービス	PYBMMHC1	10,000円	●	カスタムメイド搭載したメモリをHBM キャッシュモードに設定するサービス
Q-33	HBM フラットモード 設定サービス	PYBMMHF1	10,000円	●	カスタムメイド搭載したメモリをHBM フラットモードに設定するサービス
Q-34	HBM フラット+ミラードチャンネルモード 設定サービス	PYBMMHF1	10,000円	●	カスタムメイド搭載したメモリをHBM フラット+ミラードチャンネルモードに設定するサービス

N

N

### 8. メモリ 【必須選択オプション】



・カスタムメイド型名にいずれか必ず1枚以上、同一メモリ型名で選択してください。必要なメモリ枚数は留意事項編「メモリ関連事項」の「メモリの搭載および動作モードについて」を参照のうえ、手配願います。

- ・HBM-ONLYモード設定サービス [PYBMMH1] 選択時、メモリ搭載不可となります。
- ・メモリとCPUの組み合わせは「搭載可能なDIMMの種類」を参照ください。
- ・1CPUあたりDIMMを6枚搭載されている場合、使用可能なDIMMの容量が、搭載しているDIMMの全容量より1GB少なくなります。
- ・BIOSでNUMA有効化を設定している場合、一部の領域を性能改善用途で使用するため、実際にお客様の使用可能な容量は本数値を下回る場合があります。
- ・必ず「温度制限について」および「メモリの搭載について」を参照のうえ、手配願います。

#### ■4800 Registered DIMM

・単品

項番	製品名	型名	価格(税別)	力	備考
32	E-36 メモリ-16GB (16GB 4800 RDIMM×1)	PY-ME16SL	330,000円	●	Rank: Single×8
		PYBME16SL	330,000円		
E-37	メモリ-32GB (32GB 4800 RDIMM×1)	PY-ME32SL PYBME32SL	626,000円 626,000円	●	Rank: Dual×8

項番	製品名	型名	価格(税別)	力	備考
32	E-38 メモリ-32GB (32GB 4800 RDIMM×1)	PY-ME32SL2	626,000円	●	Rank: Single×4
		PYBME32SL2	626,000円		
E-39	メモリ-64GB (64GB 4800 RDIMM×1)	PY-ME64SL PYBME64SL	1,320,000円 1,320,000円	●	Rank: Dual×4

・16枚セット

項番	製品名	型名	価格(税別)	力	備考
2	E-76 メモリ-256GB (16GB 4800 RDIMM×16)	PYBME25SM4	4,488,000円	●	Rank: Single×8
E-77	メモリ-512GB (32GB 4800 RDIMM×16)	PYBME51SM3	8,514,000円	●	Rank: Dual×8

項番	製品名	型名	価格(税別)	力	備考
2	E-78 メモリ-512GB (32GB 4800 RDIMM×16)	PYBME51SM4	8,514,000円	●	Rank: Single×4
E-79	メモリ-1024GB (64GB 4800 RDIMM×16)	PYBME10SM3	17,952,000円	●	Rank: Dual×4

#### ■4800 Registered DIMM 3DS

項番	製品名	型名	価格(税別)	力	備考
32	E-40 メモリ-128GB (128GB 4800 RDIMM×1、3DS) ※納品は発注の約5ヶ月後となります。	PY-ME12SL	2,960,000円	●	Rank: Quad×4
		PYBME12SL	2,960,000円		
E-41	メモリ-256GB (256GB 4800 RDIMM×1、3DS) ※納品は発注の約5ヶ月後となります。	PY-ME25SL PYBME25SL	5,920,000円 5,920,000円	●	Rank: Octa×4

#### ■5600 Registered DIMM

項番	製品名	型名	価格(税別)	力	備考
32	E-150 メモリ-16GB (16GB 5600 RDIMM×1)	PY-ME16SP	330,000円	●	Rank: Single×8
		PYBME16SP	330,000円		
E-152	メモリ-32GB (32GB 5600 RDIMM×1)	PY-ME32SP PYBME32SP	626,000円 626,000円	●	Rank: Dual×8

項番	製品名	型名	価格(税別)	力	備考
32	E-154 メモリ-32GB (32GB 5600 RDIMM×1)	PY-ME32SP2	626,000円	●	Rank: Single×4
		PYBME32SP2	626,000円		
E-156	メモリ-64GB (64GB 5600 RDIMM×1)	PY-ME64SP PYBME64SP	1,320,000円 1,320,000円	●	Rank: Dual×4

項番	製品名	型名	価格(税別)	力	備考
32	E-158 メモリ-96GB (96GB 5600 RDIMM×1)	PY-ME96SP	1,946,000円	●	Rank: Dual×4
		PYBME96SP	1,946,000円		

#### ■5600 Registered DIMM 3DS

項番	製品名	型名	価格(税別)	力	備考
32	E-159 メモリ-128GB (128GB 5600 RDIMM×1、3DS) ※納品は発注の約5ヶ月後となります。	PY-ME12SP	2,960,000円	●	Rank: Quad×4
		PYBME12SP	2,960,000円		
E-161	メモリ-256GB (256GB 5600 RDIMM×1、3DS) ※納品は発注の約5ヶ月後となります。	PY-ME25SP PYBME25SP	5,920,000円 5,920,000円	●	Rank: Octa×4

O

# PRIMERGY

## PRIMERGY RX2530 M7

※ OS により接続可能装置は異なります。詳細はハードウェア一覧を参照願います。

### メモリの搭載について

- (1) 異なる種類のDIMM(RDIMMM×4/RDIMMM×8/RDIMMM 3DS)は混在搭載することはできません。  
 (2) 下表の組み合わせのみ混在搭載可能です。

製品名	型名	PY-ME16SL PYBME16SL	PY-ME32SL PYBME32SL	PY-ME32SL2 PYBME32SL2	PY-ME64SL PYBME64SL	PY-ME25SM4 PYBME25SM4	PY-ME51SM3 PYBME51SM3	PY-ME51SM4 PYBME51SM4	PY-ME10SM3 PYBME10SM3	PY-ME12SL PYBME12SL	PY-ME25SL PYBME25SL	PY-ME16SP PYBME16SP	PY-ME32SP PYBME32SP	PY-ME32SP2 PYBME32SP2	PY-ME64SP PYBME64SP	PY-ME96SP PYBME96SP	PY-ME12SP PYBME12SP	PY-ME25SP PYBME25SP	
メモリ-16GB(16GB 4800 RDIMM×1)	PY-ME16SL PYBME16SL	○	× (*)	×	×	× (*)	× (*)	×	×	×	×	×	×	×	×	×	×	×	×
メモリ-32GB(32GB 4800 RDIMM×1)	PY-ME32SL PYBME32SL	× (*)	○	×	×	× (*)	× (*)	×	×	×	×	×	×	×	×	×	×	×	×
メモリ-32GB(32GB 4800 RDIMM×1)	PY-ME32SL2 PYBME32SL2	×	×	○	× (*)	×	×	× (*)	× (*)	×	×	×	×	×	×	×	×	×	×
メモリ-64GB(64GB 4800 RDIMM×1)	PY-ME64SL PYBME64SL	×	×	× (*)	○	×	×	× (*)	× (*)	×	×	×	×	×	×	×	×	×	×
メモリ-256GB(16GB 4800 RDIMM×16)	PYBME25SM4	× (*)	× (*)	×	×	○	×	×	×	×	×	×	×	×	×	×	×	×	×
メモリ-512GB(32GB 4800 RDIMM×16)	PYBME51SM3	× (*)	× (*)	×	×	×	○	×	×	×	×	×	×	×	×	×	×	×	×
メモリ-512GB(32GB 4800 RDIMM×16)	PYBME51SM4	×	×	× (*)	× (*)	×	×	○	×	×	×	×	×	×	×	×	×	×	×
メモリ-1024GB(64GB 4800 RDIMM×16)	PYBME10SM3	×	×	× (*)	× (*)	×	×	×	○	×	×	×	×	×	×	×	×	×	×
メモリ-128GB (128GB 4800 RDIMM×1, 3DS)	PY-ME12SL PYBME12SL	×	×	×	×	×	×	×	×	○	× (*)	×	×	×	×	×	×	×	×
メモリ-256GB (256GB 4800 RDIMM×1, 3DS)	PY-ME25SL PYBME25SL	×	×	×	×	×	×	×	×	×	× (*)	○	×	×	×	×	×	×	×
メモリ-16GB (16GB 5600 RDIMM×1)	PY-ME16SP PYBME16SP	×	×	×	×	×	×	×	×	×	×	○	× (*)	×	×	×	×	×	×
メモリ-32GB (32GB 5600 RDIMM×1)	PY-ME32SP PYBME32SP	×	×	×	×	×	×	×	×	×	×	×	○	×	×	×	×	×	×
メモリ-32GB (32GB 5600 RDIMM×1)	PY-ME32SP2 PYBME32SP2	×	×	×	×	×	×	×	×	×	×	×	×	○	×	×	×	×	×
メモリ-64GB (64GB 5600 RDIMM×1)	PY-ME64SP PYBME64SP	×	×	×	×	×	×	×	×	×	×	×	×	×	×	○	×	×	×
メモリ-96GB (96GB 5600 RDIMM×1)	PY-ME96SP PYBME96SP	×	×	×	×	×	×	×	×	×	×	×	×	×	×	×	○	×	×
メモリ-128GB (128GB 5600 RDIMM×1, 3DS)	PY-ME12SP PYBME12SP	×	×	×	×	×	×	×	×	×	×	×	×	×	×	×	×	○	× (*)
メモリ-256GB (256GB 5600 RDIMM×1, 3DS)	PY-ME25SP PYBME25SP	×	×	×	×	×	×	×	×	×	×	×	×	×	×	×	×	×	○

○：混在可能、×：混在不可  
 (\*) 一般型名にて増設する場合は、混在可能です。

- (3) 物理CPU1個につき、DIMMを最低1枚搭載する必要があります(DIMMを17枚以上搭載する場合は、CPUを2個搭載する必要があります)。ただし、HBM-ONLYモード設定サービス(PYBMMH1)選択時、メモリ搭載不可となります。

### メモリ搭載位置

#### ■物理CPU1個構成時

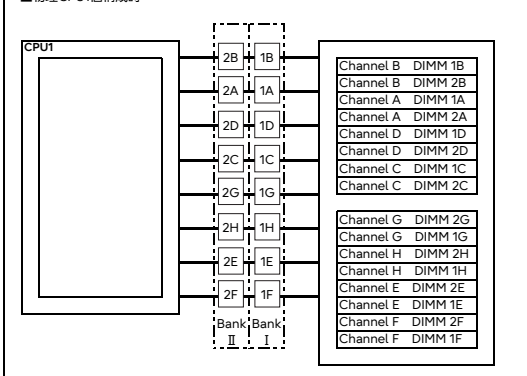

[注1]搭載可能メモリ容量について  
 CPUにより搭載可能なメモリ容量が異なります。  
 搭載メモリ容量はOSの使用可能メモリ容量に準じます。  
 OSにおける使用可能メモリ容量は  
 留意事項編「OSにおける最大CPU数/使用可能なメモリ容量について」を参照ください。

[注2]メモリ動作クロックについて  
 搭載するCPU、メモリの種類や数量、BIOSの設定により、メモリ動作クロックが異なります。  
 最も遅いCPU、メモリに合わせて、すべてのチャンネル上のメモリ動作クロックが決まります。  
 詳細は下表を参照願います。

### メモリ動作クロック

搭載CPUの メモリバス(MT/s)	メモリ動作クロック(MT/s)	
	RDIMM/RDIMM 3DS 4800MT/s、5600MT/s	2DPC 9~16枚
4800	4800	4400
4400	4400	4400
4000	4000	4000
5600	5600	4400
5200	5200	4400

※DPC：チャンネルあたりのDIMM数

#### ■物理CPU2個構成時

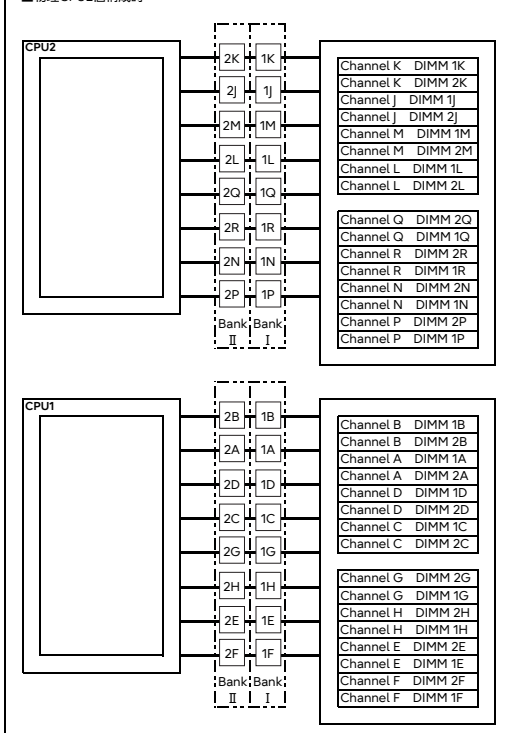

### メモリの動作モードについて

メモリの動作モードについては、留意事項編「メモリ関連事項」の「メモリの搭載および動作モードについて」をご確認のうえ、ご利用願います。

### ベイ構成について

本モデルのベイ構成は以下のとおりです。  
※型名/価格や手配の方法については、次ページ以降を参照ください。

#### ■搭載パターンについて

ベースユニット形状	型名	搭載可能ストレージ	搭載パターン
ラックベースユニット (3.5インチ HDD/SSD×4)	PYR2537R3N	HDD/SSD×4	(1)
ラックベースユニット (Short Depth筐体/2.5インチ HDD/SSD×8)	PYR2537RDN	HDD/SSD×8	(2)
ラックベースユニット (Short Depth筐体/2.5インチ HDD/SSD×10)	PYR2537REN	HDD/SSD×10	(3)
ラックベースユニット (Short Depth筐体/2.5インチ HDD/SSD×10/オンボードSATA、NVMe接続モデル)	PYR2537RFN	PCIe SSD×10(そのうちHDD/SSD×8)	(4)
ラックベースユニット (2.5インチ HDD/SSD×8)	PYR2537R2N	HDD/SSD×8	(5)
ラックベースユニット (2.5インチ HDD/SSD×10)	PYR2537RAN	HDD/SSD×10	(6)
ラックベースユニット (2.5インチ HDD/SSD×10)	PYR2537RCN	PCIe SSD×10(そのうちHDD/SSD×8)	(7)
ラックベースユニット (2.5インチ HDD/SSD×10、SASエキスパンダー付)	PYR2537RBN	HDD/SSD×10(そのうちHDD/SSD/PCIe SSD×2)	(8) (A)
		HDD/SSD×10(そのうちHDD/SSD/PCIe SSD×4)	(B)

#### [3.5インチモデルの搭載パターン]

- (1) ラックベースユニット (3.5インチ HDD/SSD×4)[PYR2537R3N]選択時  
内蔵3.5インチストレージベイ×4

				Ultra Slim ODD
3.5インチベイ	3.5インチベイ	3.5インチベイ	3.5インチベイ	

#### [2.5インチShort Depth筐体モデルの搭載パターン]

- (2) ラックベースユニット (Short Depth筐体/2.5インチ HDD/SSD×8)[PYR2537RDN]選択時  
内蔵2.5インチストレージベイ×8

2.5インチベイ	2.5インチベイ	2.5インチベイ	Ultra Slim ODD	
2.5インチベイ	2.5インチベイ	2.5インチベイ	2.5インチベイ	2.5インチベイ

- (3) ラックベースユニット (Short Depth筐体/2.5インチ HDD/SSD×10)  
[PYR2537REN]選択時  
内蔵2.5インチストレージベイ×10

2.5インチベイ	2.5インチベイ	2.5インチベイ	2.5インチベイ	2.5インチベイ
2.5インチベイ	2.5インチベイ	2.5インチベイ	2.5インチベイ	2.5インチベイ

- (4) ラックベースユニット (Short Depth筐体/2.5インチ HDD/SSD×10/  
オンボードSATA、NVMe接続モデル)[PYR2537RFN]選択時  
内蔵2.5インチストレージベイ×10

2.5インチベイ (*1)	2.5インチベイ (*1)	2.5インチベイ (*1)	2.5インチベイ (*1)	2.5インチベイ (*2)
2.5インチベイ (*1)	2.5インチベイ (*1)	2.5インチベイ (*1)	2.5インチベイ (*1)	2.5インチベイ (*2)

(\*1) BC-SATA HDD/SATA SSD/PCIe SSD搭載可能スロットです。  
(\*2) PCIe SSD搭載専用スロットです。

#### [2.5インチモデルの搭載パターン(前面)]

- (5) ラックベースユニット (2.5インチ HDD/SSD×8)[PYR2537R2N]選択時  
内蔵2.5インチストレージベイ×8

2.5インチベイ	2.5インチベイ	2.5インチベイ	Ultra Slim ODD	
2.5インチベイ	2.5インチベイ	2.5インチベイ	2.5インチベイ	2.5インチベイ

- (6) ラックベースユニット (2.5インチ HDD/SSD×10)[PYR2537RAN]選択時  
内蔵2.5インチストレージベイ×10

2.5インチベイ	2.5インチベイ	2.5インチベイ	2.5インチベイ	2.5インチベイ
2.5インチベイ	2.5インチベイ	2.5インチベイ	2.5インチベイ	2.5インチベイ

- (7) ラックベースユニット (2.5インチ HDD/SSD×10)[PYR2537RCN]選択時  
内蔵2.5インチストレージベイ×10

2.5インチベイ (*1)	2.5インチベイ (*1)	2.5インチベイ (*1)	2.5インチベイ (*1)	2.5インチベイ (*2)
2.5インチベイ (*1)	2.5インチベイ (*1)	2.5インチベイ (*1)	2.5インチベイ (*1)	2.5インチベイ (*2)

(\*1) BC-SATA HDD/SATA SSD/PCIe SSD搭載可能スロットです。  
(\*2) PCIe SSD搭載専用スロットです。

- (8) ラックベースユニット (2.5インチ HDD/SSD×10、SASエキスパンダー付)[PYR2537RBN]選択時  
内蔵2.5インチストレージベイ×10

2.5インチベイ	2.5インチベイ	2.5インチベイ	2.5インチベイ (*1)	2.5インチベイ (*1)(*2)
2.5インチベイ	2.5インチベイ	2.5インチベイ	2.5インチベイ (*1)	2.5インチベイ (*1)(*2)

(\*1) (B)の場合、HDD/SSD/PCIe SSD搭載可能スロットです。  
(\*2) (A)の場合、HDD/SSD/PCIe SSD搭載可能スロットです。

#### [ベイ追加オプションの搭載パターン]

- (9) 背面用ベイ追加オプション(2.5インチHDD/SSD×2)[PYBBA22S5]  
内蔵2.5インチストレージベイ×2

		2.5インチベイ	2.5インチベイ
--	--	----------	----------

※ OS により接続可能装置は異なります。詳細はハードウェア一覧を参照願います。

### ストレージコントローラと内蔵ストレージの接続について

ベースユニット/ベイ構成により、使用可能なストレージコントローラが異なります。詳細については、以下の「接続パターン表」を参照ください。

#### ■接続パターン表

適用可能なカード	内蔵ストレージ搭載ベイ (*1)	搭載パターン (1)(2)(5)	搭載パターン (3)(6)	搭載パターン (4)(7)	搭載パターン (8)		
		3.5インチベイ (前面) 2.5インチベイ (前面)	2.5インチベイ (前面)	2.5インチベイ (前面)	(A)	(B)	
					2.5インチベイ (前面/背面)	2.5インチベイ (前面) (*3)	
					HDD/SSD×10 (1枚目)	PCIe SSD×4 (2枚目)	
オンボードSATAコントローラ (8port/SATA 6Gbps)	標準搭載	○	×	○	×	×	×
オンボードPCIe	標準搭載	×	×	○10ポート	×	×	×
SASコントローラカード (PSAS CP600i) (16port/SAS 12Gbps)	PY-SC4FA PYBSC4FAL	○(*4)	×	×	×	○	×
SASコントローラカード (PSAS CP 2100-8i) (8port/SAS 12Gbps)	PY-SC3MA2 PYBSC3MA2L	○	×	×	×	○	×
SASコントローラカード (PSAS CP 2100-8i、vSAN専用) (8port/SAS 12Gbps)	PYBSC3MAWL	○(*5)	×	×	×	○	×
SASコントローラカード (PSAS CP 2200-16i) (16port/SAS 24Gbps)	PY-SC4MA1 PYBSC4MA1L	○	○	×	×	○	×
SASアレイコントローラカード (PRAID CP500i) (8port/SAS 12Gbps)	PY-SR3FB PYBSR3FBL	○	×	×	×	○	×
SASアレイコントローラカード (PRAID EP520i) (8port/2GB/SAS 12Gbps)	PY-SR3C52 PYBSR3C52L	○	×	×	×	○	×
SASアレイコントローラカード (PRAID EP540i) (16port/4GB/SAS 12Gbps)	PY-SR3C55 PYBSR3C55L	○	○	×	×	○	×
SASアレイコントローラカード (PRAID EP580i) (16port/8GB/SAS 12Gbps)	PY-SR3C58 PYBSR3C58L	○	○	×	×	○	×
SASアレイコントローラカード (PRAID EP640i) (8port/4GB/SAS 12Gbps)	PY-SR4C63 PYBSR4C63L	○	×	×	×	○	×
SASアレイコントローラカード (PRAID EP680i) (16port/8GB/SAS 12Gbps, 16port/8GB/PCIe 16Gbps)	PY-SR4C6 PYBSR4C6L	○	○	×	○(*2)	○	×
SASアレイコントローラカード (PRAID EP 3252-8i) (8port/2GB/SAS 24Gbps)	PY-SR4MA1 PYBSR4MA1L	○	×	×	×	○	×
SASアレイコントローラカード (PRAID EP 3254-8i) (8port/4GB/SAS 24Gbps)	PY-SR4MA2 PYBSR4MA2L	○	×	×	×	○	×
SASアレイコントローラカード (PRAID EP 3258-16i) (16port/8GB/SAS 24Gbps)	PY-SR4MA3 PYBSR4MA3L	○	○	×	×	○	×
SASアレイコントローラカード (PRAID EP680i、PCIe SSD用) (16port/8GB/PCIe 16Gbps)	PYBSR4C62L	×	×	×	×	×	○

○：可能、×：不可、-：対象無し

(\*1) 搭載パターンについては「ベイ構成について」を参照ください。

(\*2) SASアレイコントローラカード1枚で、前面・背面のベイ接続可能です。

(\*3) SASコントローラカード/SASアレイコントローラカード/デュアルM.2 コントローラカードの混在条件については、「ストレージコントローラの混在条件について」を参照ください。

(\*4) 搭載パターン(1)のみ手配可能です。

(\*5) 搭載パターン(2)(5)のみ手配可能です。

#### ■内蔵ストレージデバイス搭載順

工場出荷時の内蔵ストレージの搭載順は下表のとおりです。

カスタムメイド型名にて内蔵ストレージを手配する場合、以下優先順で内蔵ストレージが搭載され出荷されます。ご留意ください。

SAS SSD > SATA SSD > SAS HDD > SATA HDD

ラックベースユニット (3.5インチ HDD/SSD×4) 選択時

	標準ベイ			
	0	1	2	3
搭載パターン(1)	1	2	3	4

ラックベースユニット (Short Depth筐体/2.5インチ HDD/SSD×8) 選択時

ラックベースユニット (2.5インチ HDD/SSD×8) 選択時

	標準ベイ							
	0	1	2	3	4	5	6	7
搭載パターン(2)/(5)	1	2	3	4	5	6	7	8

ラックベースユニット (Short Depth筐体/2.5インチ HDD/SSD×10) 選択時

ラックベースユニット (Short Depth筐体/2.5インチ HDD/SSD×10/オンボードSATA、NVMe接続モデル) 選択時

ラックベースユニット (2.5インチ HDD/SSD×10) 選択時

ラックベースユニット (2.5インチ HDD/SSD×10、SASエキスパンダー付) 選択時

	標準ベイ										増設ベイ (背面)	
	0	1	2	3	4	5	6	7	8	9	10	11
搭載パターン(3)/(4)/(6)/(7)/(8)	1	2	3	4	5	6	7	8	9	10	-	-
搭載パターン(8)+(9) (*1)	1	2	3	4	5	6	7	8	9	10	11	12

(\*1) 搭載パターン(8)-(9)の場合、背面ベイには搭載できません。

※ 搭載パターンについては「ベイ構成について」を参照ください。

※ OS により接続可能装置は異なります。詳細はハードウェア一覧を参照願います。



### 9. 内蔵ODD/外付DVD-RAM



- ・複数台システムに最低1台のODDが必須です。
- ・内蔵ODDはラックベースユニット (3.5インチ HDD/SSD×4)[PYR2537R3N]/ラックベースユニット (Short Depth筐体/2.5インチ HDD/SSD×8)[PYR2537RDN]/ラックベースユニット (2.5インチ HDD/SSD×8)[PYR2537R2N]のみ選択可能です。

項番	製品名	型名	価格(税別)	力	備考
G-8	内蔵DVD-ROMユニット	PY-DV121	9,500円	●	形状：Ultra Slimドライブ インターフェース：SATA(内部接続) Read：最大8倍速(DVD-ROM) / 最大24倍速(CD-ROM)
		PYBDV121	9,500円		
G-9	内蔵DVD-RAMユニット	PY-DR121	12,000円	●	形状：Ultra Slimドライブ インターフェース：SATA(内部接続) Read：最大8倍速(DVD-ROM) / 最大24倍速(CD-ROM) Write：最大5倍速(DVD-RAM) / 最大6倍速(DVD±RDL/-RW) / 最大8倍速(DVD±R/+RW)
		PYBDR121	12,000円		
G-78	内蔵Blu-ray Writer ユニット	PY-BW121 PYBBW121	74,000円 74,000円	●	形状：Ultra Slimドライブ インターフェース：SATA(内部接続) Read：最大6倍速(BD-ROM) / 最大8倍速(DVD-ROM) / 最大24倍速(CD-ROM) Write：最大2倍速(BD-RE) / 最大6倍速(BD-R) / 最大5倍速(DVD-RAM)

項番	製品名	型名	価格(税別)	力	備考
H-1	スーパーマルチドライブユニット	FMV-NSM56	33,300円		インターフェース：USB2.0 Read：最大8倍速(DVD-ROM) / 最大24倍速(CD-ROM) Write：最大5倍速(DVD-RAM) / 最大6倍速(DVD±RDL/-RW) / 最大8倍速(DVD±R/+RW) ※DVD-RAM/DVD±R/DVD±RDL/DVD±RW/DVD-ROM/CD-ROMドライブ機能のみサポート ※ACアダプターの接続が必要(USBバスパワーでは使用不可)

項番	製品名	型名	価格(税別)	力	備考
N-43	USB延長ケーブル	2m PG-CBLU002	3,200円		

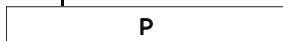



※ OS により接続可能装置は異なります。詳細はハードウェア一覧を参照願います。

P

10. 内蔵ストレージコントローラ

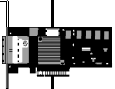

- ・SASアレイコントローラカードの自己暗号化機能をご使用される場合は、自己暗号化ドライブの手配および出荷後にお客様による設定が必要となります。
- ・使用するストレージコントローラと内蔵ストレージの接続可否および内蔵ストレージの混在可能な組み合わせについては、「内蔵ストレージ構成時の注意事項」を参照ください。
- ・使用するストレージコントローラと内蔵ストレージ構成の組み合わせについては、「ストレージコントローラと内蔵ストレージの接続について」を参照ください。
- ・同一のカスタムメイド型名の内蔵ストレージを追加し、RAID設定サービスを手配することにより、RAID設定を構築し出荷いたします。  
OSインストールオプションの手配有無によりRAID設定サービスの同時手配が必要となることがありますので、必ず「RAID設定サービスについて」を参照ください。
- ・使用するOSによらず、標準搭載のリモートマネジメントコントローラ(RMC S6)と連携し、内蔵ストレージの稼働状態およびRAID状態を監視管理することが可能です。
- ・使用するストレージコントローラにより、監視管理可能な範囲が異なりますので、詳細については、留意事項編「RMC(リモートマネジメントコントローラ)関連」をご確認ください。
- ・内蔵ストレージコントローラを交換または増設される場合は、別途ケーブルが必要となる場合があります。詳細は当社/販売パートナー担当営業までお問い合わせください。
- ・オンボードSATAコントローラまたはオンボードPCIeのソフトウェアRAID機能を有効にした構成の場合、仮想環境はご使用になれません。

《非アレイ/アレイ接続》

【搭載パターン(1) or (2) or (4) or (5) or (7)】

オンボードSATAコントローラ (標準搭載) ×2 ※デバイスポート数: 8  
※RAIDレベル: 0/1/1+0(ホットスベア可)

《非アレイ/アレイ接続》

【搭載パターン(4) or (7)】

オンボードPCIe (標準搭載) ※RAIDレベル: 0/1/1+0/5(ホットスベア可)



Intel VROCアップグレードキー(Premium)

- ・Intel VROC (VMD NVMe RAID)に接続したPCIe SSDを、アレイ接続として使用する場合に必要です。
- ・詳細については、留意事項編「Intel VROC (VMD NVMe RAID) について」を参照ください。

項番	製品名	型名	価格(税別)	カ	備考
I-189	Intel VROCアップグレードキー (Premium)	PY-RLVR02	98,000円	●	構成品: VROC Premium HW Key, Premium license HW-key for Intel VROC (VMD NVMe RAID) ※内蔵PCIe SSDの手配必須
		PYBRLVR02	98,000円		



SASコントローラカード/SASアレイコントローラカード

- ・ベースユニットにより、使用可能なストレージコントローラが異なります。必ず「ベイ構成について」「ストレージコントローラと内蔵ストレージの接続について」を参照のうえ、手配願います。
- ・vSAN使用時は、SASコントローラカード(PSAS CP 2100-8i、vSAN専用)[PYBSC3MAWL]の選択が必須となります。
- ・SASコントローラカード/SASアレイコントローラカード/デュアルM.2 コントローラカードの混在条件については、「ストレージコントローラの混在条件について」を参照ください。



SASコントローラカード(PSAS CP600i/PSAS CP 2100-8i/PSAS CP 2200-16i)[PY-SC4FA/PYBSC4FAL/PY-SC3MA2/PYBSC3MA2L/PY-SC4MA1/PYBSC4MA1L]

- ・使用OS(OS機能)により、接続可能なストレージ構成、接続方式が異なります。詳細については、留意事項編「SASコントローラカードの接続方法について」を参照ください。
- ・SASコントローラカード(PSAS CP 2100-8i、vSAN専用)[PYBSC3MAWL]
- ・vSAN接続用です。詳細については、留意事項編「SASコントローラカードの接続方法について」を参照ください。

《非アレイ接続》

【搭載パターン (1) or (8)-B】

項番	製品名	型名	価格(税別)	カ	備考
I-349	SASコントローラカード (PSAS CP600i)	PY-SC4FA	490,000円	●	内蔵ストレージ接続用カード(PSAS CP600i) インターフェース: SFF8654×2 データ転送速度: SAS 12Gbps デバイスポート数: 16(8×2) ホストバス: PCI Express4.0
		PYBSC4FAL	490,000円		

《非アレイ/アレイ接続》

【搭載パターン(1) or (2) or (5) or (8)-B】

項番	製品名	型名	価格(税別)	カ	備考
I-346	SASコントローラカード (PSAS CP 2100-8i)	PY-SC3MA2	300,000円	●	内蔵ストレージ接続用カード(PSAS CP 2100-8i) インターフェース: SFF8643×2 データ転送速度: SAS 12Gbps デバイスポート数: 8(4×2) ホストバス: PCI Express3.0 RAIDレベル: 0/1/1+0/5(ホットスベア可)
		PYBSC3MA2L	300,000円		

【搭載パターン(1) or (2) or (3) or (5) or (6) or (8)-B】

項番	製品名	型名	価格(税別)	カ	備考
I-122	SASコントローラカード (PSAS CP 2200-16i)	PY-SC4MA1	356,000円	●	内蔵ストレージ接続用カード(PSAS CP 2200-16i) インターフェース: SFF8654×2 データ転送速度: SAS 24Gbps デバイスポート数: 16(8×2) ホストバス: PCI Express4.0 RAIDレベル: 0/1/1+0/5(ホットスベア可)
		PYBSC4MA1L	356,000円		

《非アレイ接続》

【搭載パターン(2) or (5) or (8)-B】



- ・vSAN接続用です。詳細については、留意事項編「SASコントローラカードの接続方法について」を参照ください。

項番	製品名	型名	価格(税別)	カ	備考
I-86	SASコントローラカード (PSAS CP 2100-8i、vSAN専用)	PYBSC3MAWL	300,000円	●	vSAN接続用カード(PSAS CP 2100-8i) インターフェース: SFF8643×2 データ転送速度: SAS 12Gbps デバイスポート数: 8(4×2) ホストバス: PCI Express3.0

Q

Q-1

※ OS により接続可能装置は異なります。詳細はハードウェア一覧を参照願います。

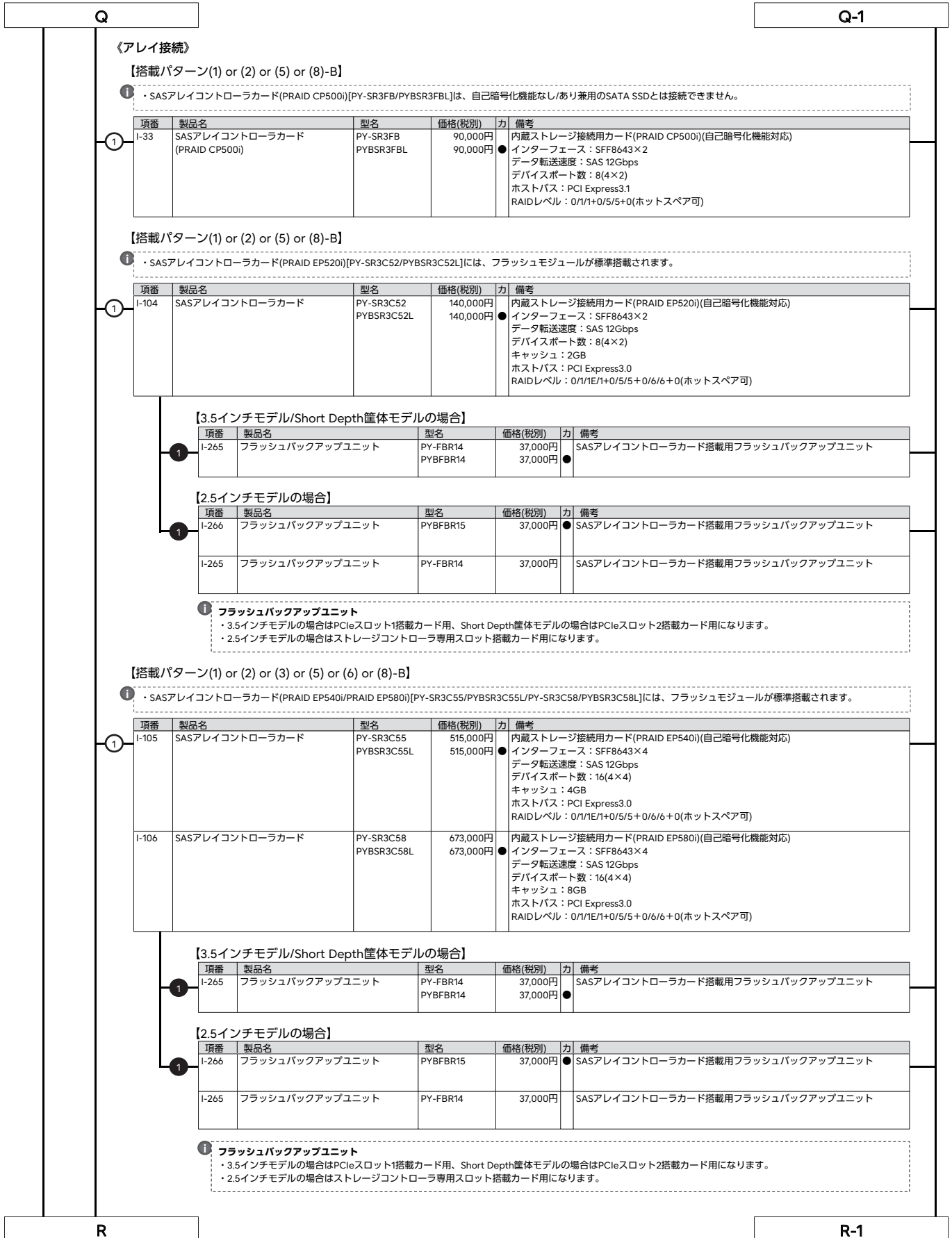

※ OS により接続可能装置は異なります。詳細はハードウェア一覧を参照願います。

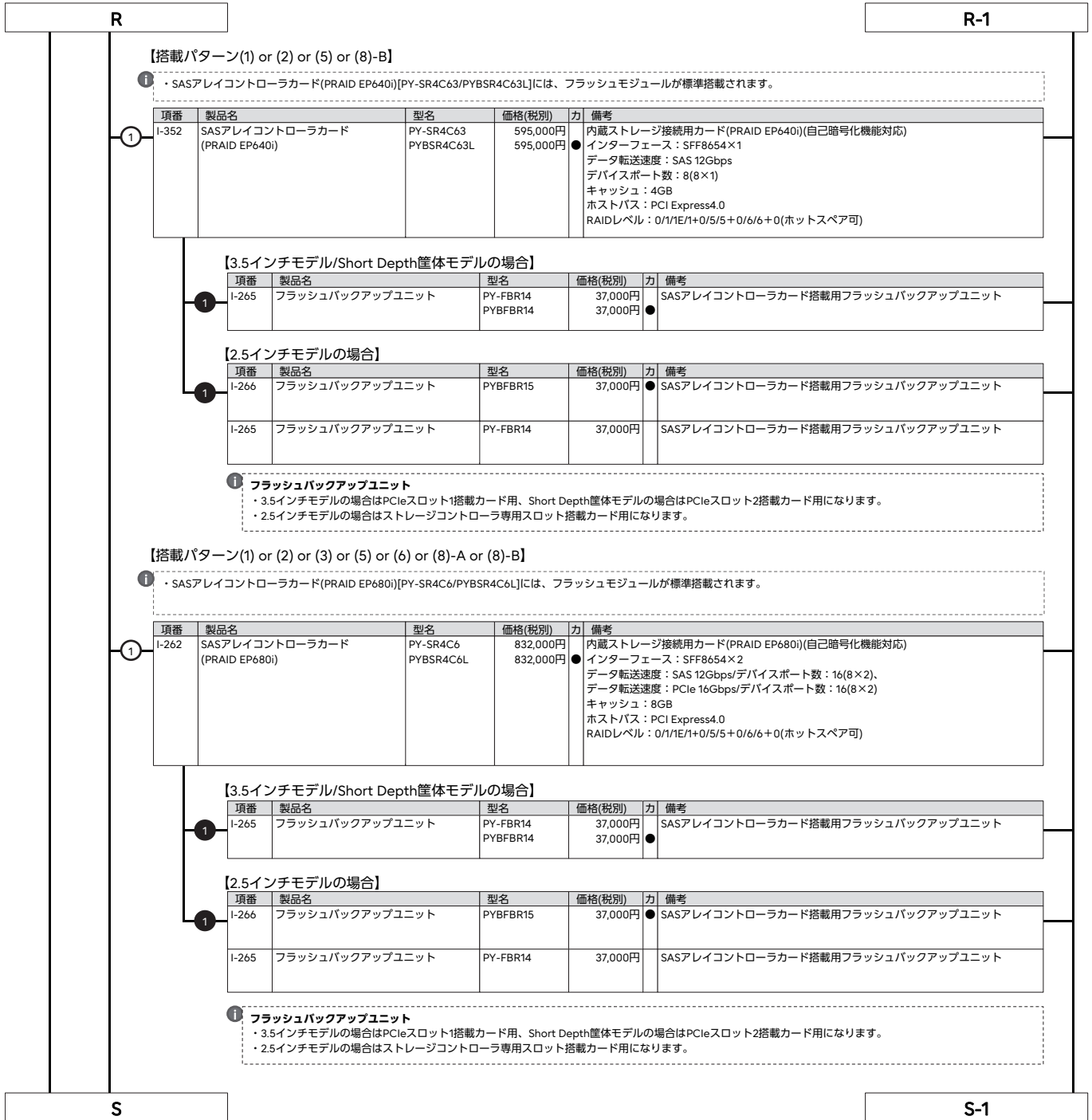

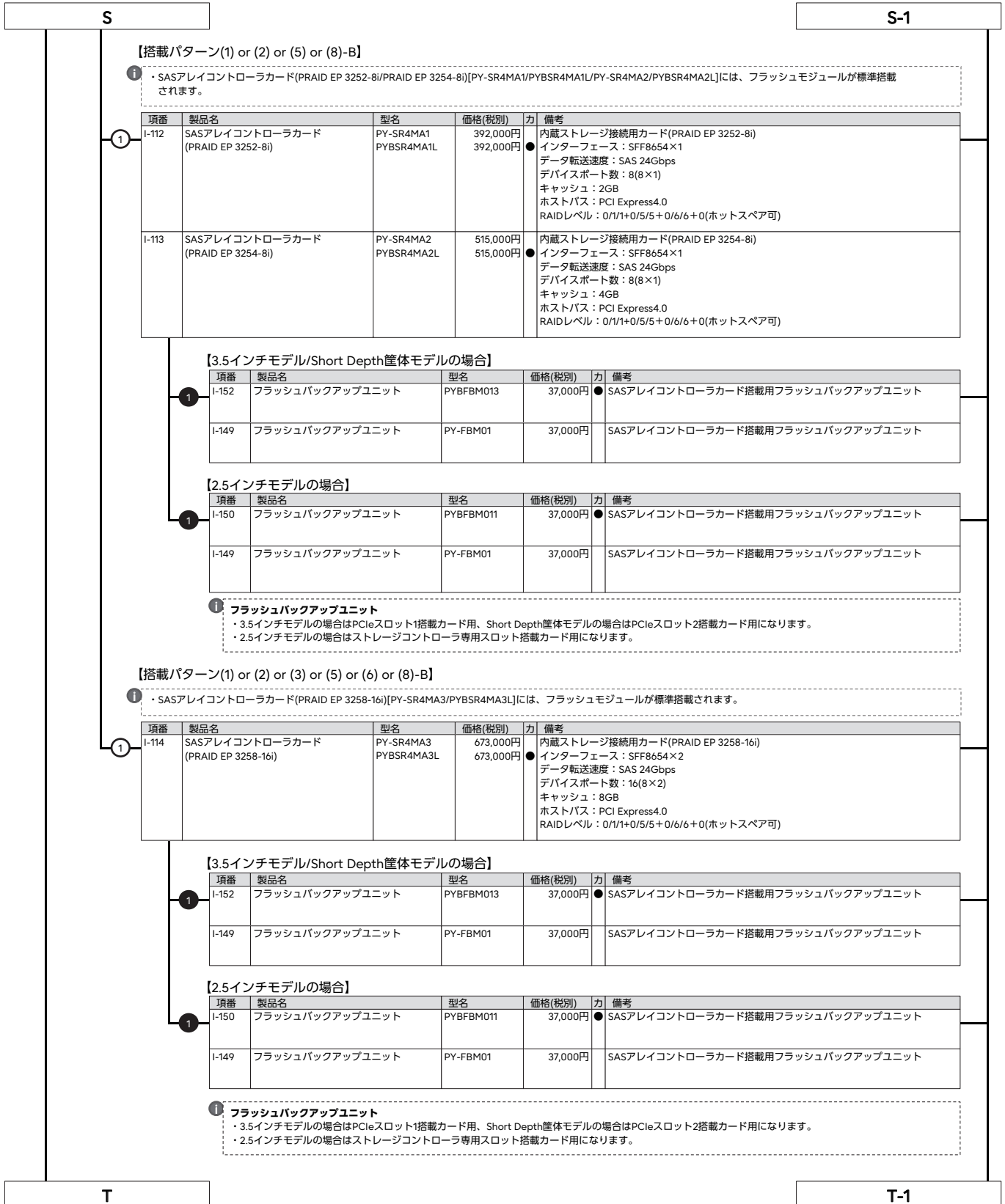

※ OS により接続可能装置は異なります。詳細はハードウェア一覧を参照願います。

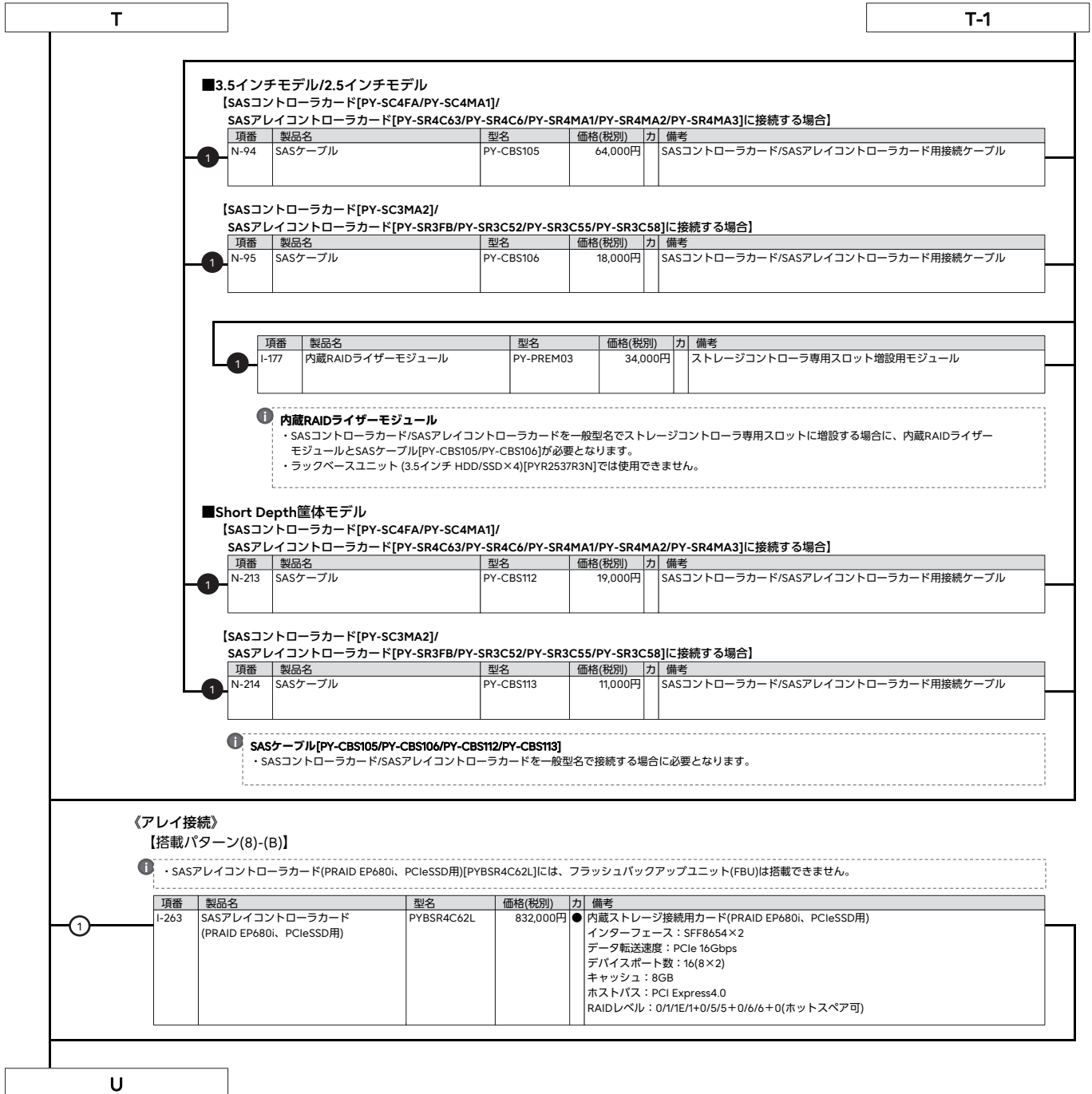

U

### 11. 内蔵ストレージ(3.5インチモデル)



- 自己暗号化ドライブにて、ロジカルドライブの暗号化機能をご使用される場合は、自己暗号化機能に対応したSASアレイコントローラカードの同時手配が必須です。
- 使用するストレージコントローラと内蔵ストレージの接続可否および内蔵ストレージの混在可能な組み合わせについては、「内蔵ストレージ構成時の注意事項」を参照ください。
- 同一のカスタムメイド型名の内蔵ストレージを追加し、RAID設定サービスを手配することにより、RAID設定を構築し出荷いたします。  
OSインストールオプションの手配有無によりRAID設定サービスの同時手配が必要となることがありますので、必ず「RAID設定サービスについて」を参照ください。
- お客様の構成/用途に応じて複数の内蔵ストレージから選択可能です。内蔵ストレージを選択する際の指針をきめ、ストレージ関連については、当社ホームページ( [https://jp.fujitsu.com/platform/server/primergy/hdd\\_construct/](https://jp.fujitsu.com/platform/server/primergy/hdd_construct/) )を参照ください。
- カスタムメイド型名にて内蔵ストレージを手配する場合、以下優先順で内蔵ストレージが搭載され出荷されます。ご注意ください。  
SAS SSD>SATA SSD>SAS HDD>SATA HDD
- 必ず「温度制限について」を参照のうえ、手配願います。

#### ■SAS HDD(SAS 12Gbps、10krpm)[512e]

項番	製品名	型名	価格(税別)	カ	備考
F-232	内蔵3.5インチケージ付きSAS HDD -1.8TB(10krpm)	PY-TH181D6 PYBTH181D6	302,000円 302,000円		データ転送速度: SAS 12Gbps ●セクターサイズ: 512e 用途: システム領域/データ領域

#### ■SAS HDD(SAS 12Gbps、10krpm)[512n]

項番	製品名	型名	価格(税別)	カ	備考
F-787	内蔵3.5インチケージ付きSAS HDD -300GB(10krpm)	PY-TH301E6 PYBTH301E6	82,000円 82,000円		データ転送速度: SAS 12Gbps ●セクターサイズ: 512n 用途: システム領域/データ領域
F-788	内蔵3.5インチケージ付きSAS HDD -600GB(10krpm)	PY-TH601E6 PYBTH601E6	120,000円 120,000円		データ転送速度: SAS 12Gbps ●セクターサイズ: 512n 用途: システム領域/データ領域
F-790	内蔵3.5インチケージ付きSAS HDD -1.2TB(10krpm)	PY-TH121E6 PYBTH121E6	196,000円 196,000円		データ転送速度: SAS 12Gbps ●セクターサイズ: 512n 用途: システム領域/データ領域

#### ■ニアラインSAS HDD(SAS 12Gbps、7.2krpm)[512e]

項番	製品名	型名	価格(税別)	カ	備考
F-877	内蔵3.5インチニアラインSAS HDD -12TB(7.2krpm)	PY-CHCT7B7 PYBCHCT7B7	864,000円 864,000円		データ転送速度: SAS 12Gbps ●セクターサイズ: 512e 用途: システム領域/データ領域
F-390	内蔵3.5インチニアラインSAS HDD -14TB(7.2krpm)	PY-CHET7B6 PYBCHET7B6	991,000円 991,000円		データ転送速度: SAS 12Gbps ●セクターサイズ: 512e 用途: システム領域/データ領域
F-53	内蔵3.5インチニアラインSAS HDD -16TB(7.2krpm)	PY-CHGT7B3 PYBCHGT7B3	1,133,000円 1,133,000円		データ転送速度: SAS 12Gbps ●セクターサイズ: 512e 用途: システム領域/データ領域
F-827	内蔵3.5インチニアラインSAS HDD -18TB(7.2krpm)	PY-CHJT7B2 PYBCHJT7B2	1,274,000円 1,274,000円		データ転送速度: SAS 12Gbps ●セクターサイズ: 512e 用途: システム領域/データ領域
F-142	内蔵3.5インチニアラインSAS HDD -20TB(7.2krpm)	PY-CHLT7B PYBCHLT7B	1,405,000円 1,405,000円		データ転送速度: SAS 12Gbps ●セクターサイズ: 512e 用途: システム領域/データ領域

#### ■ニアラインSAS HDD(SAS 12Gbps、7.2krpm)[512e]<自己暗号化>

項番	製品名	型名	価格(税別)	カ	備考
F-878	内蔵3.5インチニアラインSAS HDD -12TB(7.2krpm、SED)	PY-CHCT7BW PYBCHCT7BW	1,116,000円 1,116,000円		データ転送速度: SAS 12Gbps ●セクターサイズ: 512e 用途: システム領域/データ領域 ※自己暗号化機能あり
F-393	内蔵3.5インチニアラインSAS HDD -14TB(7.2krpm、SED)	PY-CHET7BV PYBCHET7BV	1,284,000円 1,284,000円		データ転送速度: SAS 12Gbps ●セクターサイズ: 512e 用途: システム領域/データ領域 ※自己暗号化機能あり
F-54	内蔵3.5インチニアラインSAS HDD -16TB(7.2krpm、SED)	PY-CHGT7BT PYBCHGT7BT	1,468,000円 1,468,000円		データ転送速度: SAS 12Gbps ●セクターサイズ: 512e 用途: システム領域/データ領域 ※自己暗号化機能あり
F-831	内蔵3.5インチニアラインSAS HDD -18TB(7.2krpm、SED)	PY-CHJT7BT PYBCHJT7BT	1,650,000円 1,650,000円		データ転送速度: SAS 12Gbps ●セクターサイズ: 512e 用途: システム領域/データ領域 ※自己暗号化機能あり

max.4

V

※ OS により接続可能装置は異なります。詳細はハードウェア一覧を参照願います。

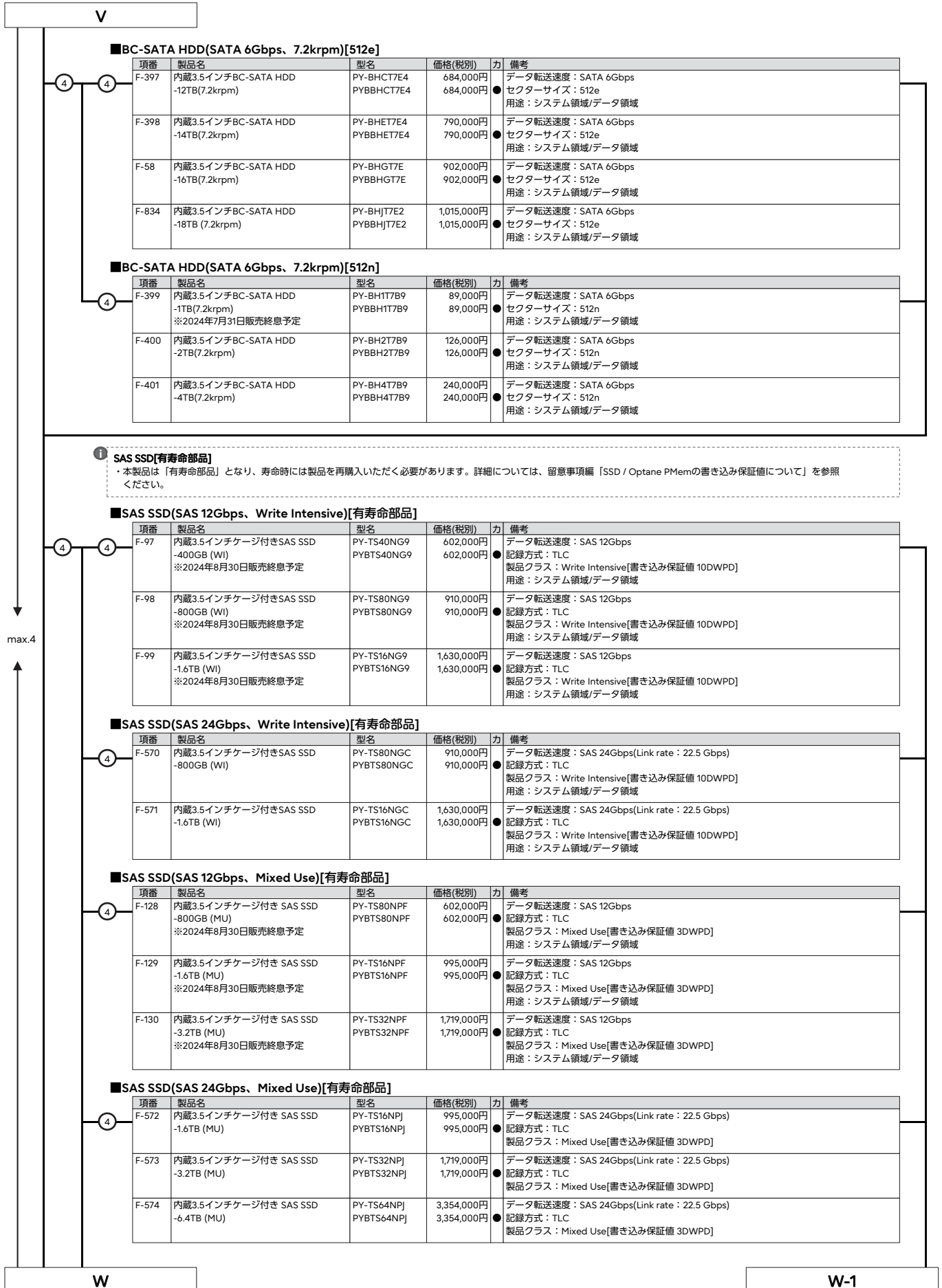

### ■BC-SATA HDD(SATA 6Gbps、7.2krpm)[512e]

項番	製品名	型名	価格(税別)	力	備考
F-397	内蔵3.5インチBC-SATA HDD -12TB(7.2krpm)	PY-BHCT7E4 PYBBHCT7E4	684,000円 684,000円	●	データ転送速度: SATA 6Gbps ● セクターサイズ: 512e 用途: システム領域/データ領域
F-398	内蔵3.5インチBC-SATA HDD -14TB(7.2krpm)	PY-BHET7E4 PYBBHET7E4	790,000円 790,000円	●	データ転送速度: SATA 6Gbps ● セクターサイズ: 512e 用途: システム領域/データ領域
F-58	内蔵3.5インチBC-SATA HDD -16TB(7.2krpm)	PY-BHGT7E PYBBHGT7E	902,000円 902,000円	●	データ転送速度: SATA 6Gbps ● セクターサイズ: 512e 用途: システム領域/データ領域
F-834	内蔵3.5インチBC-SATA HDD -18TB (7.2krpm)	PY-BHJT7E2 PYBBHJT7E2	1,015,000円 1,015,000円	●	データ転送速度: SATA 6Gbps ● セクターサイズ: 512e 用途: システム領域/データ領域

### ■BC-SATA HDD(SATA 6Gbps、7.2krpm)[512n]

項番	製品名	型名	価格(税別)	力	備考
F-399	内蔵3.5インチBC-SATA HDD -1TB(7.2krpm) ※2024年7月31日販売終息予定	PY-BH1T7B9 PYBBH1T7B9	89,000円 89,000円	●	データ転送速度: SATA 6Gbps ● セクターサイズ: 512n 用途: システム領域/データ領域
F-400	内蔵3.5インチBC-SATA HDD -2TB(7.2krpm)	PY-BH2T7B9 PYBBH2T7B9	126,000円 126,000円	●	データ転送速度: SATA 6Gbps ● セクターサイズ: 512n 用途: システム領域/データ領域
F-401	内蔵3.5インチBC-SATA HDD -4TB(7.2krpm)	PY-BH4T7B9 PYBBH4T7B9	240,000円 240,000円	●	データ転送速度: SATA 6Gbps ● セクターサイズ: 512n 用途: システム領域/データ領域

① **SAS SSD[有寿命部品]**  
 ・本製品は「有寿命部品」となり、寿命時には製品を再購入いただく必要があります。詳細については、留意事項編「SSD / Optane PMemの書き込み保証値について」を参照ください。

### ■SAS SSD(SAS 12Gbps、Write Intensive)[有寿命部品]

項番	製品名	型名	価格(税別)	力	備考
F-97	内蔵3.5インチケージ付きSAS SSD -400GB (WI) ※2024年8月30日販売終息予定	PY-TS40NG9 PYBTS40NG9	602,000円 602,000円	●	データ転送速度: SAS 12Gbps ● 記録方式: TLC 製品クラス: Write Intensive[書き込み保証値 10DWPD] 用途: システム領域/データ領域
F-98	内蔵3.5インチケージ付きSAS SSD -800GB (WI) ※2024年8月30日販売終息予定	PY-TS80NG9 PYBTS80NG9	910,000円 910,000円	●	データ転送速度: SAS 12Gbps ● 記録方式: TLC 製品クラス: Write Intensive[書き込み保証値 10DWPD] 用途: システム領域/データ領域
F-99	内蔵3.5インチケージ付きSAS SSD -1.6TB (WI) ※2024年8月30日販売終息予定	PY-TS16NG9 PYBTS16NG9	1,630,000円 1,630,000円	●	データ転送速度: SAS 12Gbps ● 記録方式: TLC 製品クラス: Write Intensive[書き込み保証値 10DWPD] 用途: システム領域/データ領域

### ■SAS SSD(SAS 24Gbps、Write Intensive)[有寿命部品]

項番	製品名	型名	価格(税別)	力	備考
F-570	内蔵3.5インチケージ付きSAS SSD -800GB (WI)	PY-TS80NGC PYBTS80NGC	910,000円 910,000円	●	データ転送速度: SAS 24Gbps(Link rate : 22.5 Gbps) ● 記録方式: TLC 製品クラス: Write Intensive[書き込み保証値 10DWPD] 用途: システム領域/データ領域
F-571	内蔵3.5インチケージ付きSAS SSD -1.6TB (WI)	PY-TS16NGC PYBTS16NGC	1,630,000円 1,630,000円	●	データ転送速度: SAS 24Gbps(Link rate : 22.5 Gbps) ● 記録方式: TLC 製品クラス: Write Intensive[書き込み保証値 10DWPD] 用途: システム領域/データ領域

### ■SAS SSD(SAS 12Gbps、Mixed Use)[有寿命部品]

項番	製品名	型名	価格(税別)	力	備考
F-128	内蔵3.5インチケージ付き SAS SSD -800GB (MU) ※2024年8月30日販売終息予定	PY-TS80NPF PYBTS80NPF	602,000円 602,000円	●	データ転送速度: SAS 12Gbps ● 記録方式: TLC 製品クラス: Mixed Use[書き込み保証値 3DWPD] 用途: システム領域/データ領域
F-129	内蔵3.5インチケージ付き SAS SSD -1.6TB (MU) ※2024年8月30日販売終息予定	PY-TS16NPF PYBTS16NPF	995,000円 995,000円	●	データ転送速度: SAS 12Gbps ● 記録方式: TLC 製品クラス: Mixed Use[書き込み保証値 3DWPD] 用途: システム領域/データ領域
F-130	内蔵3.5インチケージ付き SAS SSD -3.2TB (MU) ※2024年8月30日販売終息予定	PY-TS32NPF PYBTS32NPF	1,719,000円 1,719,000円	●	データ転送速度: SAS 12Gbps ● 記録方式: TLC 製品クラス: Mixed Use[書き込み保証値 3DWPD] 用途: システム領域/データ領域

### ■SAS SSD(SAS 24Gbps、Mixed Use)[有寿命部品]

項番	製品名	型名	価格(税別)	力	備考
F-572	内蔵3.5インチケージ付き SAS SSD -1.6TB (MU)	PY-TS16NPJ PYBTS16NPJ	995,000円 995,000円	●	データ転送速度: SAS 24Gbps(Link rate : 22.5 Gbps) ● 記録方式: TLC 製品クラス: Mixed Use[書き込み保証値 3DWPD]
F-573	内蔵3.5インチケージ付き SAS SSD -3.2TB (MU)	PY-TS32NPJ PYBTS32NPJ	1,719,000円 1,719,000円	●	データ転送速度: SAS 24Gbps(Link rate : 22.5 Gbps) ● 記録方式: TLC 製品クラス: Mixed Use[書き込み保証値 3DWPD]
F-574	内蔵3.5インチケージ付き SAS SSD -6.4TB (MU)	PY-TS64NPJ PYBTS64NPJ	3,354,000円 3,354,000円	●	データ転送速度: SAS 24Gbps(Link rate : 22.5 Gbps) ● 記録方式: TLC 製品クラス: Mixed Use[書き込み保証値 3DWPD]

※ OS により接続可能装置は異なります。詳細はハードウェア一覧を参照願います。

W

W-1

■SAS SSD(SAS 12Gbps、Read Intensive)[有寿命部品]

項番	製品名	型名	価格(税別)	カ	備考
4 F-211	内蔵3.5インチケーシング付き SAS SSD -960GB (RI) ※2024年8月30日販売終息予定	PY-TS96NNE PYBTS96NNE	560,000円 560,000円	●	データ転送速度: SAS 12Gbps 記録方式: TLC 製品クラス: Read Intensive[書き込み保証値1DWPD] 用途: システム領域/データ領域
F-212	内蔵3.5インチケーシング付き SAS SSD -1.92TB (RI) ※2024年8月30日販売終息予定	PY-TS19NNE PYBTS19NNE	924,000円 924,000円	●	データ転送速度: SAS 12Gbps 記録方式: TLC 製品クラス: Read Intensive[書き込み保証値1DWPD] 用途: システム領域/データ領域
F-213	内蔵3.5インチケーシング付き SAS SSD -3.84TB (RI) ※2024年8月30日販売終息予定	PY-TS38NNE PYBTS38NNE	1,547,000円 1,547,000円	●	データ転送速度: SAS 12Gbps 記録方式: TLC 製品クラス: Read Intensive[書き込み保証値1DWPD] 用途: システム領域/データ領域
F-214	内蔵3.5インチケーシング付き SAS SSD -7.68TB (RI) ※2024年8月30日販売終息予定	PY-TS76NNE PYBTS76NNE	2,915,000円 2,915,000円	●	データ転送速度: SAS 12Gbps 記録方式: TLC 製品クラス: Read Intensive[書き込み保証値1DWPD] 用途: システム領域/データ領域

■SAS SSD(SAS 24Gbps、Read Intensive)[有寿命部品]

項番	製品名	型名	価格(税別)	カ	備考
4 F-575	内蔵3.5インチケーシング付き SAS SSD -1.92TB (RI)	PY-TS19NNH PYBTS19NNH	924,000円 924,000円	●	データ転送速度: SAS 24Gbps(Link rate : 22.5 Gbps) 記録方式: TLC 製品クラス: Read Intensive[書き込み保証値1DWPD] 用途: システム領域/データ領域
F-576	内蔵3.5インチケーシング付き SAS SSD -3.84TB (RI)	PY-TS38NNH PYBTS38NNH	1,547,000円 1,547,000円	●	データ転送速度: SAS 24Gbps(Link rate : 22.5 Gbps) 記録方式: TLC 製品クラス: Read Intensive[書き込み保証値1DWPD] 用途: システム領域/データ領域
F-577	内蔵3.5インチケーシング付き SAS SSD -7.68TB (RI)	PY-TS76NNJ PYBTS76NNJ	2,915,000円 2,915,000円	●	データ転送速度: SAS 24Gbps(Link rate : 22.5 Gbps) 記録方式: TLC 製品クラス: Read Intensive[書き込み保証値1DWPD] 用途: システム領域/データ領域
F-578	内蔵3.5インチケーシング付き SAS SSD -15.36TB (RI)	PY-TS15NN PYBTS15NN	5,733,000円 5,733,000円	●	データ転送速度: SAS 24Gbps(Link rate : 22.5 Gbps) 記録方式: TLC 製品クラス: Read Intensive[書き込み保証値1DWPD] 用途: システム領域/データ領域

■SAS SSD(SAS 24Gbps、Read Intensive)[有寿命部品]<自己暗号化>

項番	製品名	型名	価格(税別)	カ	備考
4 F-579	内蔵3.5インチケーシング付き SAS SSD -7.68TB (RI、SED)	PY-TS76NNK PYBTS76NNK	3,002,000円 3,002,000円	●	データ転送速度: SAS 24Gbps(Link rate : 22.5 Gbps) 記録方式: TLC 製品クラス: Read Intensive[書き込み保証値1DWPD] 用途: システム領域/データ領域 ※自己暗号化機能あり
F-580	内蔵3.5インチケーシング付き SAS SSD -15.36TB (RI、SED)	PY-TS15NN2 PYBTS15NN2	5,905,000円 5,905,000円	●	データ転送速度: SAS 24Gbps(Link rate : 22.5 Gbps) 記録方式: TLC 製品クラス: Read Intensive[書き込み保証値1DWPD] 用途: システム領域/データ領域 ※自己暗号化機能あり

■SAS SSD(SAS 24Gbps、Read Intensive)[有寿命部品]

- ① 自己暗号化機能をご使用の場合は、自己暗号化機能に対応したSASアレイコントローラカードの同時手配が必須です。  
・RAIDドライバグループは、同型名の内蔵ストレージで構成してください。

項番	製品名	型名	価格(税別)	カ	備考
4 F-581	内蔵3.5インチケーシング付き SAS SSD -960GB (RI、NonSED / SED兼用)	PY-TS96NNH PYBTS96NNH	560,000円 560,000円	●	データ転送速度: SAS 24Gbps(Link rate : 22.5 Gbps) 記録方式: TLC 製品クラス: Read Intensive[書き込み保証値1DWPD] 用途: システム領域/データ領域 ※自己暗号化機能なし/あり兼用
F-582	内蔵3.5インチケーシング付き SAS SSD -1.92TB (RI、NonSED / SED兼用)	PY-TS19NNJ PYBTS19NNJ	924,000円 924,000円	●	データ転送速度: SAS 24Gbps(Link rate : 22.5 Gbps) 記録方式: TLC 製品クラス: Read Intensive[書き込み保証値1DWPD] 用途: システム領域/データ領域 ※自己暗号化機能なし/あり兼用
F-583	内蔵3.5インチケーシング付き SAS SSD -3.84TB (RI、NonSED / SED兼用)	PY-TS38NNJ PYBTS38NNJ	1,547,000円 1,547,000円	●	データ転送速度: SAS 24Gbps(Link rate : 22.5 Gbps) 記録方式: TLC 製品クラス: Read Intensive[書き込み保証値1DWPD] 用途: システム領域/データ領域 ※自己暗号化機能なし/あり兼用
F-584	内蔵3.5インチケーシング付き SAS SSD -7.68TB (RI、NonSED / SED兼用)	PY-TS76NNL PYBTS76NNL	2,915,000円 2,915,000円	●	データ転送速度: SAS 24Gbps(Link rate : 22.5 Gbps) 記録方式: TLC 製品クラス: Read Intensive[書き込み保証値1DWPD] 用途: システム領域/データ領域 ※自己暗号化機能なし/あり兼用
F-585	内蔵3.5インチケーシング付き SAS SSD -15.36TB (RI、NonSED / SED兼用)	PY-TS15NN3 PYBTS15NN3	5,733,000円 5,733,000円	●	データ転送速度: SAS 24Gbps(Link rate : 22.5 Gbps) 記録方式: TLC 製品クラス: Read Intensive[書き込み保証値1DWPD] 用途: システム領域/データ領域 ※自己暗号化機能なし/あり兼用

X

max.4



※ OS により接続可能装置は異なります。詳細はハードウェア一覧を参照願います。

X

①

### SATA SSD[有寿命部品]

- ・SATA SSDをオンボードSATAコントローラに接続し、アレイ接続として使用する場合は、オンボードソフトウェアRAID機能を有効に設定してください。詳細については、留意事項編「SATA SSD[有寿命部品]をアレイ構成で使用する場合について」を参照ください。
- ・本製品は「有寿命部品」となり、寿命時には製品を再購入いただく必要があります。詳細については、留意事項編「SSD / Optane PMemの書き込み保証値について」を参照ください。

### ■SATA SSD(SATA 6Gbps、Mixed Use)[有寿命部品]

項番	製品名	型名	価格(税別)	力	備考
F-155	内蔵3.5インチケーシング付きSSD -480GB	PY-TS48NK6 PYBTS48NK6	216,000円 216,000円	●	データ転送速度：SATA 6Gbps 記録方式：TLC 製品クラス：Mixed Use(Light Endurance)[書き込み保証値 5DWPD] 用途：システム領域/データ領域
F-156	内蔵3.5インチケーシング付きSSD -960GB	PY-TS96NK6 PYBTS96NK6	370,000円 370,000円	●	データ転送速度：SATA 6Gbps 記録方式：TLC 製品クラス：Mixed Use(Light Endurance)[書き込み保証値 5DWPD] 用途：システム領域/データ領域
F-157	内蔵3.5インチケーシング付きSSD -1.92TB	PY-TS19NK6 PYBTS19NK6	734,000円 734,000円	●	データ転送速度：SATA 6Gbps 記録方式：TLC 製品クラス：Mixed Use(Light Endurance)[書き込み保証値 5DWPD] 用途：システム領域/データ領域
F-158	内蔵3.5インチケーシング付きSSD -3.84TB	PY-TS38NK6 PYBTS38NK6	1,355,000円 1,355,000円	●	データ転送速度：SATA 6Gbps 記録方式：TLC 製品クラス：Mixed Use(Light Endurance)[書き込み保証値 3.5DWPD] 用途：システム領域/データ領域

### ■SATA SSD(SATA 6Gbps、Mixed Use)[有寿命部品]

①

- ・SASアレイコントローラカード(PRAID CP500i)[PY-SR3FB/PYBSR3FBL]とは接続できません。
- ・自己暗号化機能をご使用の場合は、自己暗号化機能に対応したSASアレイコントローラカードの同時手配が必須です。
- ・RAIDドライブループは、同型名の内蔵ストレージで構成してください。

項番	製品名	型名	価格(税別)	力	備考
F-263	内蔵3.5インチケーシング付き SATA SSD -480GB (MU、NonSED / SED兼用)	PY-TS48NK9 PYBTS48NK9	216,000円 216,000円	●	データ転送速度：SATA 6Gbps 記録方式：TLC 製品クラス：Mixed Use[書き込み保証値 3DWPD] 用途：システム領域/データ領域 ※自己暗号化機能なし/あり兼用
F-264	内蔵3.5インチケーシング付き SATA SSD -960GB (MU、NonSED / SED兼用)	PY-TS96NK9 PYBTS96NK9	370,000円 370,000円	●	データ転送速度：SATA 6Gbps 記録方式：TLC 製品クラス：Mixed Use[書き込み保証値 3DWPD] 用途：システム領域/データ領域 ※自己暗号化機能なし/あり兼用
F-265	内蔵3.5インチケーシング付き SATA SSD -1.92TB (MU、NonSED / SED兼用)	PY-TS19NK9 PYBTS19NK9	734,000円 734,000円	●	データ転送速度：SATA 6Gbps 記録方式：TLC 製品クラス：Mixed Use[書き込み保証値 3DWPD] 用途：システム領域/データ領域 ※自己暗号化機能なし/あり兼用
F-266	内蔵3.5インチケーシング付き SATA SSD -3.84TB (MU、NonSED / SED兼用)	PY-TS38NK9 PYBTS38NK9	1,355,000円 1,355,000円	●	データ転送速度：SATA 6Gbps 記録方式：TLC 製品クラス：Mixed Use[書き込み保証値 3DWPD] 用途：システム領域/データ領域 ※自己暗号化機能なし/あり兼用

### ■SATA SSD(SATA 6Gbps、Read Intensive)[有寿命部品]

④

項番	製品名	型名	価格(税別)	力	備考
F-159	内蔵3.5インチケーシング付きSSD -240GB	PY-TS24NM7 PYBTS24NM7	120,000円 120,000円	●	データ転送速度：SATA 6Gbps 記録方式：TLC 製品クラス：Read Intensive[書き込み保証値 1.5DWPD] 用途：システム領域/データ領域
F-160	内蔵3.5インチケーシング付きSSD -480GB	PY-TS48NM7 PYBTS48NM7	169,000円 169,000円	●	データ転送速度：SATA 6Gbps 記録方式：TLC 製品クラス：Read Intensive[書き込み保証値 1.5DWPD] 用途：システム領域/データ領域
F-161	内蔵3.5インチケーシング付きSSD -960GB	PY-TS96NM7 PYBTS96NM7	279,000円 279,000円	●	データ転送速度：SATA 6Gbps 記録方式：TLC 製品クラス：Read Intensive[書き込み保証値 1.5DWPD] 用途：システム領域/データ領域
F-162	内蔵3.5インチケーシング付きSSD -1.92TB	PY-TS19NM7 PYBTS19NM7	526,000円 526,000円	●	データ転送速度：SATA 6Gbps 記録方式：TLC 製品クラス：Read Intensive[書き込み保証値 1.5DWPD] 用途：システム領域/データ領域
F-163	内蔵3.5インチケーシング付きSSD -3.84TB	PY-TS38NM7 PYBTS38NM7	981,000円 981,000円	●	データ転送速度：SATA 6Gbps 記録方式：TLC 製品クラス：Read Intensive[書き込み保証値 1.2DWPD] 用途：システム領域/データ領域
F-164	内蔵3.5インチケーシング付きSSD -7.68TB	PY-TS76NM7 PYBTS76NM7	1,833,000円 1,833,000円	●	データ転送速度：SATA 6Gbps 記録方式：TLC 製品クラス：Read Intensive[書き込み保証値 0.6DWPD] 用途：システム領域/データ領域

Y

Y-1

max.4

※ OS により接続可能装置は異なります。詳細はハードウェア一覧を参照願います。

Y	■SATA SSD(SATA 6Gbps、Read Intensive)[有寿命部品]					Y-1
	<p>①</p> <ul style="list-style-type: none"> <li>・SASアレイコントローラカード(PRAID CP500i)[PY-SR3FB/PYBSR3FBL]とは接続できません。</li> <li>・自己暗号化機能をご使用の場合は、自己暗号化機能に対応したSASアレイコントローラカードの同時手配が必須です。</li> <li>・RAIDドライブグループは、同型名の内蔵ストレージで構成してください。</li> </ul>					
	4					
	項番	製品名	型名	価格(税別)	力	備考
	F-273	内蔵3.5インチケージ付き SATA SSD -480GB (RI、NonSED / SED兼用)	PY-TS48NMB PYBTS48NMB	169,000円 169,000円		データ転送速度：SATA 6Gbps ●記録方式：TLC 製品クラス：Read Intensive[書き込み保証値 1DWPD] 用途：システム領域/データ領域 ※自己暗号化機能なし/あり兼用
	F-274	内蔵3.5インチケージ付き SATA SSD -960GB (RI、NonSED / SED兼用)	PY-TS96NMA PYBTS96NMA	279,000円 279,000円		データ転送速度：SATA 6Gbps ●記録方式：TLC 製品クラス：Read Intensive[書き込み保証値 1DWPD] 用途：システム領域/データ領域 ※自己暗号化機能なし/あり兼用
	F-275	内蔵3.5インチケージ付き SATA SSD -1.92TB (RI、NonSED / SED兼用)	PY-TS19NMA PYBTS19NMA	526,000円 526,000円		データ転送速度：SATA 6Gbps ●記録方式：TLC 製品クラス：Read Intensive[書き込み保証値 1DWPD] 用途：システム領域/データ領域 ※自己暗号化機能なし/あり兼用
	F-276	内蔵3.5インチケージ付き SATA SSD -3.84TB (RI、NonSED / SED兼用)	PY-TS38NMA PYBTS38NMA	981,000円 981,000円		データ転送速度：SATA 6Gbps ●記録方式：TLC 製品クラス：Read Intensive[書き込み保証値 1DWPD] 用途：システム領域/データ領域 ※自己暗号化機能なし/あり兼用
	F-277	内蔵3.5インチケージ付き SATA SSD -7.68TB (RI、NonSED / SED兼用)	PY-TS76NMA PYBTS76NMA	1,833,000円 1,833,000円		データ転送速度：SATA 6Gbps ●記録方式：TLC 製品クラス：Read Intensive[書き込み保証値 1DWPD] 用途：システム領域/データ領域 ※自己暗号化機能なし/あり兼用
max.4						
	Z					

Z

### 12. 内蔵ストレージ(Short Depth筐体モデル)



- ・自己暗号化ドライブにて、ロジカルドライブの暗号化機能をご使用される場合は、自己暗号化機能に対応したSASアレイコントローラカードの同時手配が必須です。
- ・使用するストレージコントローラと内蔵ストレージの接続可否および内蔵ストレージの混在可能な組み合わせについては、「内蔵ストレージ構成時の注意事項」を参照ください。
- ・同一のカスタムメイド型名の内蔵ストレージを追加し、RAID設定サービスを手配することにより、RAID設定を構築し出荷いたします。  
OSインストールオプションの手配有無によりRAID設定サービスの同時手配が必要となることがありますので、必ず「RAID設定サービスについて」を参照ください。
- ・お客様の構成/用途に応じて複数の内蔵ストレージから選択可能です。内蔵ストレージを選択する際の指針をきめ、ストレージ関連については、当社ホームページ( [https://jp.fujitsu.com/platform/server/primergy/hdd\\_construct/](https://jp.fujitsu.com/platform/server/primergy/hdd_construct/) )を参照ください。
- ・カスタムメイド型名にて内蔵ストレージを手配する場合、以下優先順で内蔵ストレージが搭載され出荷されます。ご注意ください。  
SAS SSD>SATA SSD>SAS HDD
- ・必ず「温度制限について」を参照のうえ、手配願います。

#### ■SAS HDD(SAS 12Gbps、10krpm)[512e]

項番	製品名	型名	価格(税別)	力	備考
F-231	内蔵2.5インチSAS HDD-1.8TB (10krpm)	PY-SH181D6	302,000円		データ転送速度：SAS 12Gbps ●セクターサイズ：512e 用途：システム領域/データ領域
		PYBSH181D6	302,000円	●	

#### ■SAS HDD(SAS 12Gbps、10krpm)[512e]<自己暗号化>

項番	製品名	型名	価格(税別)	力	備考
F-48	内蔵2.5インチSAS HDD-1.8TB (10krpm、SED)	PY-SH181DU PYBSH181DU	393,000円 393,000円	●	データ転送速度：SAS 12Gbps ●セクターサイズ：512e 用途：システム領域/データ領域 ※自己暗号化機能あり

#### ■SAS HDD(SAS 12Gbps、10krpm)[512n]

項番	製品名	型名	価格(税別)	力	備考
F-793	内蔵2.5インチSAS HDD-300GB (10krpm)	PY-SH301E6	82,000円		データ転送速度：SAS 12Gbps ●セクターサイズ：512n 用途：システム領域/データ領域
		PYBSH301E6	82,000円	●	
F-794	内蔵2.5インチSAS HDD-600GB (10krpm)	PY-SH601E6	120,000円		データ転送速度：SAS 12Gbps ●セクターサイズ：512n 用途：システム領域/データ領域
		PYBSH601E6	120,000円	●	
F-796	内蔵2.5インチSAS HDD-1.2TB (10krpm)	PY-SH121E6 PYBSH121E6	196,000円 196,000円	●	データ転送速度：SAS 12Gbps ●セクターサイズ：512n 用途：システム領域/データ領域

#### ■SAS HDD(SAS 12Gbps、10krpm)[512n]<自己暗号化>

項番	製品名	型名	価格(税別)	力	備考
F-49	内蔵2.5インチSAS HDD-300GB (10krpm、SED)	PY-SH301EU	106,000円		データ転送速度：SAS 12Gbps ●セクターサイズ：512n 用途：システム領域/データ領域 ※自己暗号化機能あり
		PYBSH301EU	106,000円	●	
F-50	内蔵2.5インチSAS HDD-600GB (10krpm、SED)	PY-SH601EU	156,000円		データ転送速度：SAS 12Gbps ●セクターサイズ：512n 用途：システム領域/データ領域 ※自己暗号化機能あり
		PYBSH601EU	156,000円	●	
F-51	内蔵2.5インチSAS HDD-1.2TB (10krpm、SED)	PY-SH121EU PYBSH121EU	254,000円 254,000円	●	データ転送速度：SAS 12Gbps ●セクターサイズ：512n 用途：システム領域/データ領域 ※自己暗号化機能あり

max.10

AA

※ OS により接続可能装置は異なります。詳細はハードウェア一覧を参照願います。

AA

**1 SAS SSD[有寿命部品]**

・本製品は「有寿命部品」となり、寿命時には製品を再購入いただく必要があります。詳細については、留意事項編「SSD / Optane PMemの書き込み保証値について」を参照ください。

**■SAS SSD(SAS 12Gbps、Write Intensive)[有寿命部品]**

項番	製品名	型名	価格(税別)	力	備考
F-102	内蔵2.5インチSAS SSD -400GB (WI) ※2024年8月30日販売終息予定	PY-SS40NGA PYBSS40NGA	602,000円 602,000円	●	データ転送速度：SAS 12Gbps ●記録方式：TLC 製品クラス：Write Intensive[書き込み保証値 10DWPD] 用途：システム領域/データ領域
F-103	内蔵2.5インチSAS SSD -800GB (WI) ※2024年8月30日販売終息予定	PY-SS80NGA PYBSS80NGA	910,000円 910,000円	●	データ転送速度：SAS 12Gbps ●記録方式：TLC 製品クラス：Write Intensive[書き込み保証値 10DWPD] 用途：システム領域/データ領域
F-104	内蔵2.5インチSAS SSD -1.6TB (WI) ※2024年8月30日販売終息予定	PY-SS16NGA PYBSS16NGA	1,630,000円 1,630,000円	●	データ転送速度：SAS 12Gbps ●記録方式：TLC 製品クラス：Write Intensive[書き込み保証値 10DWPD] 用途：システム領域/データ領域

**■SAS SSD(SAS 12Gbps、Write Intensive)[有寿命部品]<自己暗号化>**

項番	製品名	型名	価格(税別)	力	備考
F-107	内蔵2.5インチSAS SSD -400GB (WI、SED) ※2024年8月30日販売終息予定	PY-SS40NGW PYBSS40NGW	623,000円 623,000円	●	データ転送速度：SAS 12Gbps ●記録方式：TLC 製品クラス：Write Intensive[書き込み保証値 10DWPD] 用途：システム領域/データ領域 ※自己暗号化機能あり
F-108	内蔵2.5インチSAS SSD -800GB (WI、SED) ※2024年8月30日販売終息予定	PY-SS80NGW PYBSS80NGW	931,000円 931,000円	●	データ転送速度：SAS 12Gbps ●記録方式：TLC 製品クラス：Write Intensive[書き込み保証値 10DWPD] 用途：システム領域/データ領域 ※自己暗号化機能あり
F-109	内蔵2.5インチSAS SSD -1.6TB (WI、SED) ※2024年8月30日販売終息予定	PY-SS16NGW PYBSS16NGW	1,651,000円 1,651,000円	●	データ転送速度：SAS 12Gbps ●記録方式：TLC 製品クラス：Write Intensive[書き込み保証値 10DWPD] 用途：システム領域/データ領域 ※自己暗号化機能あり

**■SAS SSD(SAS 24Gbps、Write Intensive)[有寿命部品]**

項番	製品名	型名	価格(税別)	力	備考
F-586	内蔵2.5インチSAS SSD -800GB (WI) ※2024年8月30日販売終息予定	PY-SS80NGF PYBSS80NGF	910,000円 910,000円	●	データ転送速度：SAS 24Gbps(Link rate : 22.5 Gbps) ●記録方式：TLC 製品クラス：Write Intensive[書き込み保証値 10DWPD] 用途：システム領域/データ領域
F-587	内蔵2.5インチSAS SSD -1.6TB (WI) ※2024年8月30日販売終息予定	PY-SS16NGF PYBSS16NGF	1,630,000円 1,630,000円	●	データ転送速度：SAS 24Gbps(Link rate : 22.5 Gbps) ●記録方式：TLC 製品クラス：Write Intensive[書き込み保証値 10DWPD] 用途：システム領域/データ領域

**■SAS SSD(SAS 24Gbps、Write Intensive)[有寿命部品]<自己暗号化>**

項番	製品名	型名	価格(税別)	力	備考
F-588	内蔵2.5インチSAS SSD -800GB (WI、SED) ※2024年8月30日販売終息予定	PY-SS80NGG PYBSS80NGG	931,000円 931,000円	●	データ転送速度：SAS 24Gbps(Link rate : 22.5 Gbps) ●記録方式：TLC 製品クラス：Write Intensive[書き込み保証値 10DWPD] 用途：システム領域/データ領域 ※自己暗号化機能あり
F-589	内蔵2.5インチSAS SSD -1.6TB (WI、SED) ※2024年8月30日販売終息予定	PY-SS16NGG PYBSS16NGG	1,651,000円 1,651,000円	●	データ転送速度：SAS 24Gbps(Link rate : 22.5 Gbps) ●記録方式：TLC 製品クラス：Write Intensive[書き込み保証値 10DWPD] 用途：システム領域/データ領域 ※自己暗号化機能あり

**■SAS SSD(SAS 12Gbps、Mixed Use)[有寿命部品]**

項番	製品名	型名	価格(税別)	力	備考
F-131	内蔵2.5インチ SAS SSD -800GB (MU) ※2024年8月30日販売終息予定	PY-SS80NPF PYBSS80NPF	602,000円 602,000円	●	データ転送速度：SAS 12Gbps ●記録方式：TLC 製品クラス：Mixed Use[書き込み保証値 3DWPD] 用途：システム領域/データ領域
F-132	内蔵2.5インチ SAS SSD -1.6TB (MU) ※2024年8月30日販売終息予定	PY-SS16NPF PYBSS16NPF	995,000円 995,000円	●	データ転送速度：SAS 12Gbps ●記録方式：TLC 製品クラス：Mixed Use[書き込み保証値 3DWPD] 用途：システム領域/データ領域
F-133	内蔵2.5インチ SAS SSD -3.2TB (MU) ※2024年8月30日販売終息予定	PY-SS32NPF PYBSS32NPF	1,719,000円 1,719,000円	●	データ転送速度：SAS 12Gbps ●記録方式：TLC 製品クラス：Mixed Use[書き込み保証値 3DWPD] 用途：システム領域/データ領域
F-144	内蔵2.5インチ SAS SSD -6.4TB (MU) ※2024年8月30日販売終息予定	PY-SS64NPF PYBSS64NPF	3,354,000円 3,354,000円	●	データ転送速度：SAS 12Gbps ●記録方式：TLC 製品クラス：Mixed Use[書き込み保証値 3DWPD] 用途：システム領域/データ領域

AB

AB-1

※ OS により接続可能装置は異なります。詳細はハードウェア一覧を参照願います。

AB		AB-1				
<b>■SAS SSD(SAS 24Gbps、Mixed Use)[有寿命部品]</b>						
項番	製品名	型名	価格(税別)	力	備考	
10	F-590	内蔵2.5インチ SAS SSD -1.6TB (MU)	PY-SS16NPM PYBSS16NPM	995,000円 995,000円	●	データ転送速度：SAS 24Gbps(Link rate：22.5 Gbps) 記録方式：TLC 製品クラス：Mixed Use[書き込み保証値 3DWPD] 用途：システム領域/データ領域
	F-591	内蔵2.5インチ SAS SSD -3.2TB (MU)	PY-SS32NPM PYBSS32NPM	1,719,000円 1,719,000円	●	データ転送速度：SAS 24Gbps(Link rate：22.5 Gbps) 記録方式：TLC 製品クラス：Mixed Use[書き込み保証値 3DWPD] 用途：システム領域/データ領域
	F-592	内蔵2.5インチ SAS SSD -6.4TB (MU)	PY-SS64NPM PYBSS64NPM	3,354,000円 3,354,000円	●	データ転送速度：SAS 24Gbps(Link rate：22.5 Gbps) 記録方式：TLC 製品クラス：Mixed Use[書き込み保証値 3DWPD] 用途：システム領域/データ領域
<b>■SAS SSD(SAS 12Gbps、Read Intensive)[有寿命部品]</b>						
項番	製品名	型名	価格(税別)	力	備考	
10	F-215	内蔵2.5インチ SAS SSD -960GB (RI) ※2024年8月30日販売終息予定	PY-SS96NNJ PYBSS96NNJ	560,000円 560,000円	●	データ転送速度：SAS 12Gbps 記録方式：TLC 製品クラス：Read Intensive[書き込み保証値 1DWPD] 用途：システム領域/データ領域
	F-216	内蔵2.5インチ SAS SSD -1.92TB (RI) ※2024年8月30日販売終息予定	PY-SS19NNH PYBSS19NNH	924,000円 924,000円	●	データ転送速度：SAS 12Gbps 記録方式：TLC 製品クラス：Read Intensive[書き込み保証値 1DWPD] 用途：システム領域/データ領域
	F-217	内蔵2.5インチ SAS SSD -3.84TB (RI) ※2024年8月30日販売終息予定	PY-SS38NNH PYBSS38NNH	1,547,000円 1,547,000円	●	データ転送速度：SAS 12Gbps 記録方式：TLC 製品クラス：Read Intensive[書き込み保証値 1DWPD] 用途：システム領域/データ領域
	F-218	内蔵2.5インチ SAS SSD -7.68TB (RI) ※2024年8月30日販売終息予定	PY-SS76NNH PYBSS76NNH	2,915,000円 2,915,000円	●	データ転送速度：SAS 12Gbps 記録方式：TLC 製品クラス：Read Intensive[書き込み保証値 1DWPD] 用途：システム領域/データ領域
	F-220	内蔵2.5インチ SAS SSD -15.3TB (RI) ※2024年8月30日販売終息予定	PY-SS15NNG PYBSS15NNG	5,733,000円 5,733,000円	●	データ転送速度：SAS 12Gbps 記録方式：TLC 製品クラス：Read Intensive[書き込み保証値 1DWPD] 用途：システム領域/データ領域
<b>■SAS SSD(SAS 24Gbps、Read Intensive)[有寿命部品]</b>						
項番	製品名	型名	価格(税別)	力	備考	
10	F-593	内蔵2.5インチ SAS SSD -1.92TB (RI)	PY-SS19NNM PYBSS19NNM	924,000円 924,000円	●	データ転送速度：SAS 24Gbps(Link rate：22.5 Gbps) 記録方式：TLC 製品クラス：Read Intensive[書き込み保証値 1DWPD] 用途：システム領域/データ領域
	F-594	内蔵2.5インチ SAS SSD -3.84TB (RI)	PY-SS38NNL PYBSS38NNL	1,547,000円 1,547,000円	●	データ転送速度：SAS 24Gbps(Link rate：22.5 Gbps) 記録方式：TLC 製品クラス：Read Intensive[書き込み保証値 1DWPD] 用途：システム領域/データ領域
	F-595	内蔵2.5インチ SAS SSD -7.68TB (RI)	PY-SS76NNM PYBSS76NNM	2,915,000円 2,915,000円	●	データ転送速度：SAS 24Gbps(Link rate：22.5 Gbps) 記録方式：TLC 製品クラス：Read Intensive[書き込み保証値 1DWPD] 用途：システム領域/データ領域
	F-596	内蔵2.5インチ SAS SSD -15.36TB (RI)	PY-SS15NNL PYBSS15NNL	5,733,000円 5,733,000円	●	データ転送速度：SAS 24Gbps(Link rate：22.5 Gbps) 記録方式：TLC 製品クラス：Read Intensive[書き込み保証値 1DWPD] 用途：システム領域/データ領域
<b>■SAS SSD(SAS 24Gbps、Read Intensive)[有寿命部品]&lt;自己暗号化&gt;</b>						
項番	製品名	型名	価格(税別)	力	備考	
10	F-597	内蔵2.5インチ SAS SSD -7.68TB (RI、SED)	PY-SS76NNN PYBSS76NNN	3,002,000円 3,002,000円	●	データ転送速度：SAS 24Gbps(Link rate：22.5 Gbps) 記録方式：TLC 製品クラス：Read Intensive[書き込み保証値 1DWPD] 用途：システム領域/データ領域 ※自己暗号化機能あり
	F-598	内蔵2.5インチ SAS SSD -15.36TB (RI、SED)	PY-SS15NNM PYBSS15NNM	5,905,000円 5,905,000円	●	データ転送速度：SAS 24Gbps(Link rate：22.5 Gbps) 記録方式：TLC 製品クラス：Read Intensive[書き込み保証値 1DWPD] 用途：システム領域/データ領域 ※自己暗号化機能あり
AC		AC-1				

max.10

※ OS により接続可能装置は異なります。詳細はハードウェア一覧を参照願います。

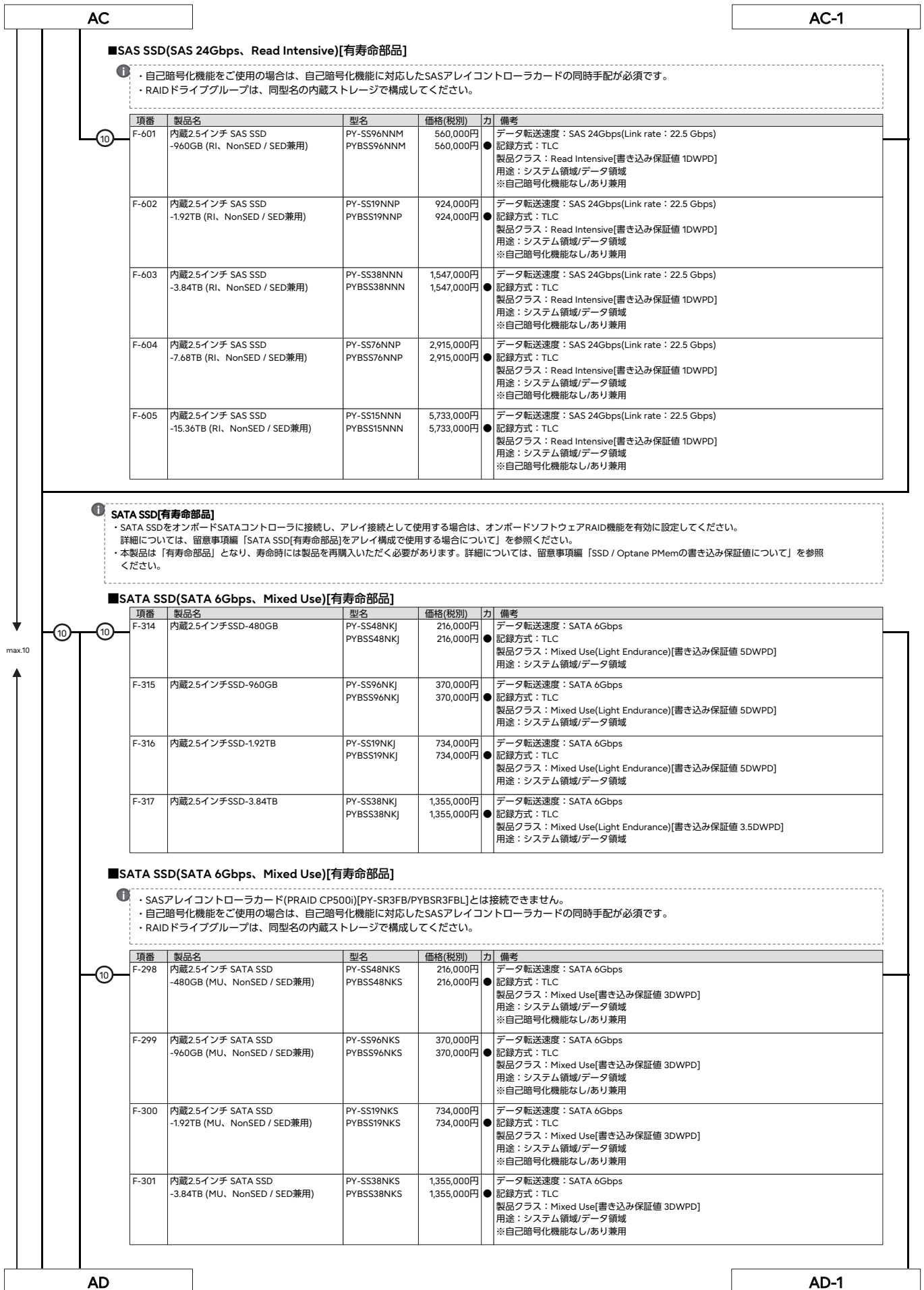

※ OS により接続可能装置は異なります。詳細はハードウェア一覧を参照願います。

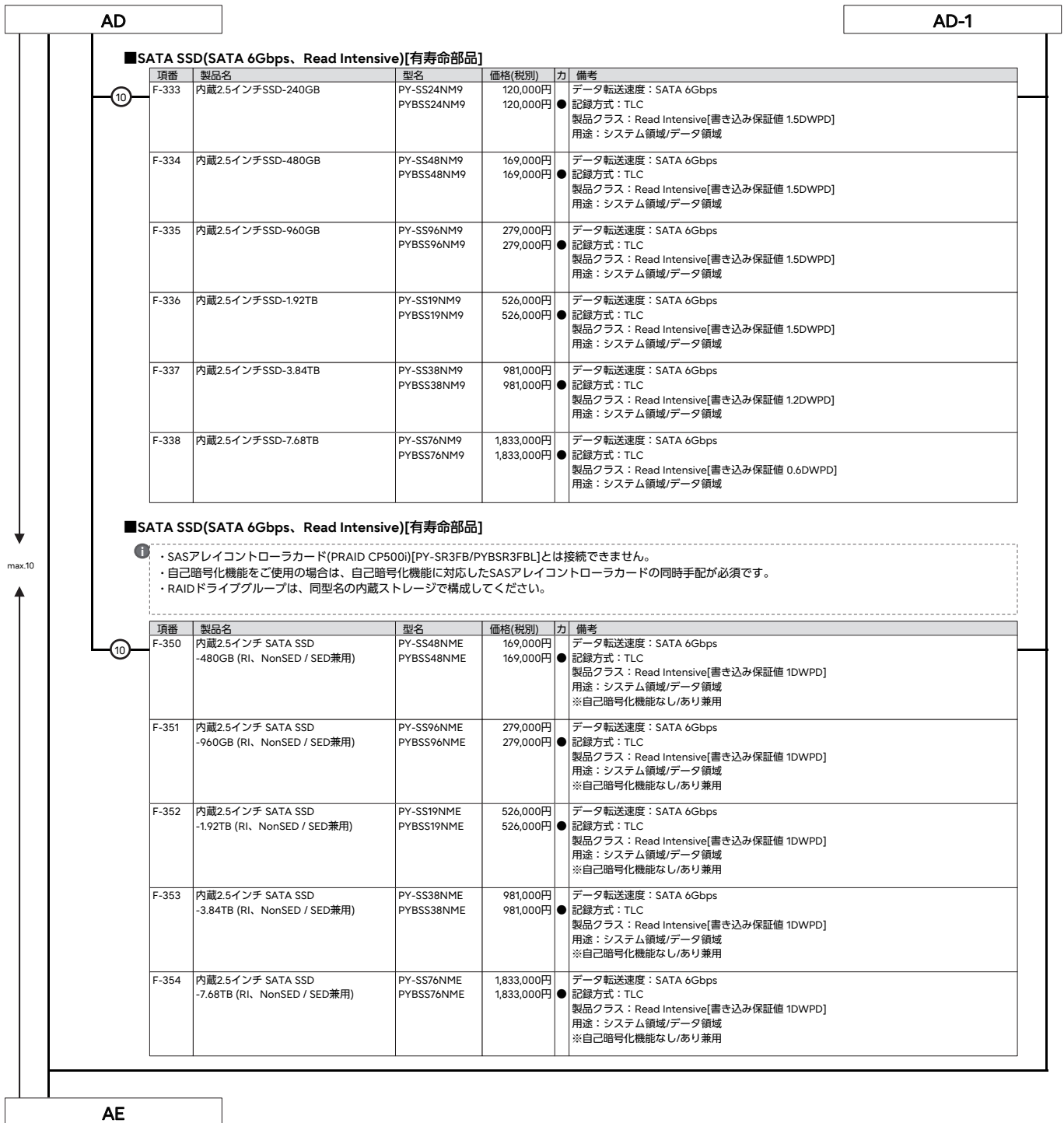

AE

- ① **PCIe SSD[有寿命部品]**
- ラックベースユニット(Short Depth筐体/2.5インチ HDD/SSD×10/オンボードSATA、NVMe接続モデル)[PYR2537RFN]のみ選択可能です。
  - オンボード接続のみ搭載可能です。2CPU構成にする必要があります。
  - RAID設定サービスの同時手配はできません。
  - 本製品は「有寿命部品」となり、寿命時には製品を再購入いただく必要があります。詳細については、留意事項欄「SSD / Optane PMemの書き込み保証値について」を参照ください。

■ **PCIe SSD(Write Intensive)[有寿命部品]**

項番	製品名	型名	価格(税別)	カ	備考
F-892	内蔵2.5インチPCIe SSD-400GB (WI)	PY-BS40PF	1,159,000円	●	3D Xpoint型メモリ 記録方式：3D Xpoint型メモリ 製品クラス：Write Intensive[書き込み保証値 100DWPD] 用途：システム領域/データ領域 ホストバス：PCI Express4.0(x4)
		PYBBS40PF	1,159,000円		
F-893	内蔵2.5インチPCIe SSD-800GB (WI)	PY-BS80PF	1,984,000円	●	3D Xpoint型メモリ 記録方式：3D Xpoint型メモリ 製品クラス：Write Intensive[書き込み保証値 100DWPD] 用途：システム領域/データ領域 ホストバス：PCI Express4.0(x4)
		PYBBS80PF	1,984,000円		
F-894	内蔵2.5インチPCIe SSD-1.6TB (WI)	PY-BS16PF	3,614,000円	●	3D Xpoint型メモリ 記録方式：3D Xpoint型メモリ 製品クラス：Write Intensive[書き込み保証値 100DWPD] 用途：システム領域/データ領域 ホストバス：PCI Express4.0(x4)
		PYBBS16PF	3,614,000円		

■ **PCIe SSD(Mixed Use)[有寿命部品]**

項番	製品名	型名	価格(税別)	カ	備考
F-606	内蔵2.5インチPCIe SSD-1.6TB (MU)	PY-BS16PDB	994,000円	●	NAND型フラッシュメモリ 記録方式：TLC 製品クラス：Mixed Use[書き込み保証値 3DWPD] 用途：システム領域/データ領域 ホストバス：PCI Express5.0(x4)
		PYBBS16PDB	994,000円		
F-607	内蔵2.5インチPCIe SSD-3.2TB (MU)	PY-BS32PDB	1,834,000円	●	NAND型フラッシュメモリ 記録方式：TLC 製品クラス：Mixed Use[書き込み保証値 3DWPD] 用途：システム領域/データ領域 ホストバス：PCI Express5.0(x4)
		PYBBS32PDB	1,834,000円		
F-608	内蔵2.5インチPCIe SSD-6.4TB (MU)	PY-BS64PDB	3,500,000円	●	NAND型フラッシュメモリ 記録方式：TLC 製品クラス：Mixed Use[書き込み保証値 3DWPD] 用途：システム領域/データ領域 ホストバス：PCI Express5.0(x4)
		PYBBS64PDB	3,500,000円		
F-609	内蔵2.5インチPCIe SSD-12.8TB (MU)	PY-BS12PDB	6,860,000円	●	NAND型フラッシュメモリ 記録方式：TLC 製品クラス：Mixed Use[書き込み保証値 3DWPD] 用途：システム領域/データ領域 ホストバス：PCI Express5.0(x4)
		PYBBS12PDB	6,860,000円		

■ **PCIe SSD(Read Intensive)[有寿命部品]**

項番	製品名	型名	価格(税別)	カ	備考
F-618	内蔵2.5インチPCIe SSD-1.92TB (RI)	PY-BS19PEA	655,000円	●	NAND型フラッシュメモリ 記録方式：TLC 製品クラス：Read Intensive[書き込み保証値 1DWPD] 用途：システム領域/データ領域 ホストバス：PCI Express5.0(x4)
		PYBBS19PEA	655,000円		
F-619	内蔵2.5インチPCIe SSD-3.84TB (RI)	PY-BS38PEA	1,303,000円	●	NAND型フラッシュメモリ 記録方式：TLC 製品クラス：Read Intensive[書き込み保証値 1DWPD] 用途：システム領域/データ領域 ホストバス：PCI Express5.0(x4)
		PYBBS38PEA	1,303,000円		
F-620	内蔵2.5インチPCIe SSD-7.68TB (RI)	PY-BS76PEA	2,591,000円	●	NAND型フラッシュメモリ 記録方式：TLC 製品クラス：Read Intensive[書き込み保証値 1DWPD] 用途：システム領域/データ領域 ホストバス：PCI Express5.0(x4)
		PYBBS76PEA	2,591,000円		
F-621	内蔵2.5インチPCIe SSD-15.36TB (RI)	PY-BS15PEB	5,141,000円	●	NAND型フラッシュメモリ 記録方式：TLC 製品クラス：Read Intensive[書き込み保証値 1DWPD] 用途：システム領域/データ領域 ホストバス：PCI Express5.0(x4)
		PYBBS15PEB	5,141,000円		

AF

max.10



AF

### 13. 内蔵ストレージ(2.5インチモデル)[前面]/2.5インチベイ(背面)



- 自己暗号化ドライブにて、ロジカルドライブの暗号化機能をご使用される場合は、自己暗号化機能に対応したSASアレイコントローラカードの同時手配が必須です。
- 使用するストレージコントローラと内蔵ストレージの接続可否および内蔵ストレージの混在可能な組み合わせについては、「内蔵ストレージ構成時の注意事項」を参照ください。
- 同一のカスタムメイド型名の内蔵ストレージを追加し、RAID設定サービスを手配することにより、RAID設定を構築し出荷いたします。OSインストールオプションの手配有無によりRAID設定サービスの同時手配が必要となる場合がありますので、必ず「RAID設定サービスについて」を参照ください。
- お客様の構成/用途に応じて複数の内蔵ストレージから選択可能です。内蔵ストレージを選択する際の指針をきめ、ストレージ関連については、当社ホームページ( [https://jp.fujitsu.com/platform/server/primergy/hdd\\_construct/](https://jp.fujitsu.com/platform/server/primergy/hdd_construct/) )を参照ください。
- カスタムメイド型名にて内蔵ストレージを手配する場合、以下優先順で内蔵ストレージが搭載され出荷されます。ご注意ください。  
SAS SSD>SATA SSD>SAS HDD
- 必ず「温度制限について」を参照のうえ、手配願います。

#### ■ベイ追加オプション

- ラックベースユニット(2.5インチ HDD/SSD×10、SASエキスパンダー付)のみ選択可能です。
- 内蔵2.5インチストレージベイ×2を増設し、12台構成へ拡張する場合に必要です。

項番	製品名	型名	価格(税別)	力	備考
F-9	背面用ベイ追加オプション (2.5インチHDD/SSD×2)	PYBBA2255	35,000円	●	2.5インチストレージベイ×2

#### ■SAS HDD(SAS 12Gbps、10krpm)[512e]

項番	製品名	型名	価格(税別)	力	備考
F-231	内蔵2.5インチSAS HDD-1.8TB (10krpm)	PY-SH181D6 PYBSH181D6	302,000円 302,000円	●	データ転送速度：SAS 12Gbps セクターサイズ：512e 用途：システム領域/データ領域
F-206	内蔵2.5インチSAS HDD-2.4TB (10krpm)	PY-SH241D3 PYBSH241D3	336,000円 336,000円	●	データ転送速度：SAS 12Gbps セクターサイズ：512e 用途：システム領域/データ領域

#### ■SAS HDD(SAS 12Gbps、10krpm)[512e]<自己暗号化>

項番	製品名	型名	価格(税別)	力	備考
F-48	内蔵2.5インチSAS HDD-1.8TB (10krpm、SED)	PY-SH181DU PYBSH181DU	393,000円 393,000円	●	データ転送速度：SAS 12Gbps セクターサイズ：512e 用途：システム領域/データ領域 ※自己暗号化機能あり
F-209	内蔵2.5インチSAS HDD-2.4TB (10krpm)	PY-SH241DT PYBSH241DT	437,000円 437,000円	●	データ転送速度：SAS 12Gbps セクターサイズ：512e 用途：システム領域/データ領域 ※自己暗号化機能あり

#### ■SAS HDD(SAS 12Gbps、10krpm)[512n]

項番	製品名	型名	価格(税別)	力	備考
F-793	内蔵2.5インチSAS HDD-300GB (10krpm)	PY-SH301E6 PYBSH301E6	82,000円 82,000円	●	データ転送速度：SAS 12Gbps セクターサイズ：512n 用途：システム領域/データ領域
F-794	内蔵2.5インチSAS HDD-600GB (10krpm)	PY-SH601E6 PYBSH601E6	120,000円 120,000円	●	データ転送速度：SAS 12Gbps セクターサイズ：512n 用途：システム領域/データ領域
F-796	内蔵2.5インチSAS HDD-1.2TB (10krpm)	PY-SH121E6 PYBSH121E6	196,000円 196,000円	●	データ転送速度：SAS 12Gbps セクターサイズ：512n 用途：システム領域/データ領域

#### ■SAS HDD(SAS 12Gbps、10krpm)[512n]<自己暗号化>

項番	製品名	型名	価格(税別)	力	備考
F-49	内蔵2.5インチSAS HDD-300GB (10krpm、SED)	PY-SH301EU PYBSH301EU	106,000円 106,000円	●	データ転送速度：SAS 12Gbps セクターサイズ：512n 用途：システム領域/データ領域 ※自己暗号化機能あり
F-50	内蔵2.5インチSAS HDD-600GB (10krpm、SED)	PY-SH601EU PYBSH601EU	156,000円 156,000円	●	データ転送速度：SAS 12Gbps セクターサイズ：512n 用途：システム領域/データ領域 ※自己暗号化機能あり
F-51	内蔵2.5インチSAS HDD-1.2TB (10krpm、SED)	PY-SH121EU PYBSH121EU	254,000円 254,000円	●	データ転送速度：SAS 12Gbps セクターサイズ：512n 用途：システム領域/データ領域 ※自己暗号化機能あり

前面ベイ  
max.10 /  
背面ベイ  
max.2

AG

※ OS により接続可能装置は異なります。詳細はハードウェア一覧を参照願います。

AG

1 SAS SSD[有寿命部品]

・本製品は「有寿命部品」となり、寿命時には製品を再購入いただく必要があります。詳細については、留意事項編「SSD / Optane PMemの書き込み保証値について」を参照ください。

■SAS SSD(SAS 12Gbps、Write Intensive)[有寿命部品]

項番	製品名	型名	価格(税別)	力	備考
F-102	内蔵2.5インチSAS SSD -400GB (WI) ※2024年8月30日販売終息予定	PY-SS40NGA PYBSS40NGA	602,000円 602,000円	●	データ転送速度：SAS 12Gbps 記録方式：TLC 製品クラス：Write Intensive[書き込み保証値 10DWPD] 用途：システム領域/データ領域
F-103	内蔵2.5インチSAS SSD -800GB (WI) ※2024年8月30日販売終息予定	PY-SS80NGA PYBSS80NGA	910,000円 910,000円	●	データ転送速度：SAS 12Gbps 記録方式：TLC 製品クラス：Write Intensive[書き込み保証値 10DWPD] 用途：システム領域/データ領域
F-104	内蔵2.5インチSAS SSD -1.6TB (WI) ※2024年8月30日販売終息予定	PY-SS16NGA PYBSS16NGA	1,630,000円 1,630,000円	●	データ転送速度：SAS 12Gbps 記録方式：TLC 製品クラス：Write Intensive[書き込み保証値 10DWPD] 用途：システム領域/データ領域

■SAS SSD(SAS 12Gbps、Write Intensive)[有寿命部品]<自己暗号化>

項番	製品名	型名	価格(税別)	力	備考
F-107	内蔵2.5インチSAS SSD -400GB (WI、SED) ※2024年8月30日販売終息予定	PY-SS40NGW PYBSS40NGW	623,000円 623,000円	●	データ転送速度：SAS 12Gbps 記録方式：TLC 製品クラス：Write Intensive[書き込み保証値 10DWPD] 用途：システム領域/データ領域 ※自己暗号化機能あり
F-108	内蔵2.5インチSAS SSD -800GB (WI、SED) ※2024年8月30日販売終息予定	PY-SS80NGW PYBSS80NGW	931,000円 931,000円	●	データ転送速度：SAS 12Gbps 記録方式：TLC 製品クラス：Write Intensive[書き込み保証値 10DWPD] 用途：システム領域/データ領域 ※自己暗号化機能あり
F-109	内蔵2.5インチSAS SSD -1.6TB (WI、SED) ※2024年8月30日販売終息予定	PY-SS16NGW PYBSS16NGW	1,651,000円 1,651,000円	●	データ転送速度：SAS 12Gbps 記録方式：TLC 製品クラス：Write Intensive[書き込み保証値 10DWPD] 用途：システム領域/データ領域 ※自己暗号化機能あり

■SAS SSD(SAS 24Gbps、Write Intensive)[有寿命部品]

項番	製品名	型名	価格(税別)	力	備考
F-586	内蔵2.5インチSAS SSD -800GB (WI) ※2024年8月30日販売終息予定	PY-SS80NGF PYBSS80NGF	910,000円 910,000円	●	データ転送速度：SAS 24Gbps(Link rate：22.5 Gbps) 記録方式：TLC 製品クラス：Write Intensive[書き込み保証値 10DWPD] 用途：システム領域/データ領域
F-587	内蔵2.5インチSAS SSD -1.6TB (WI) ※2024年8月30日販売終息予定	PY-SS16NGF PYBSS16NGF	1,630,000円 1,630,000円	●	データ転送速度：SAS 24Gbps(Link rate：22.5 Gbps) 記録方式：TLC 製品クラス：Write Intensive[書き込み保証値 10DWPD] 用途：システム領域/データ領域

■SAS SSD(SAS 24Gbps、Write Intensive)[有寿命部品]<自己暗号化>

項番	製品名	型名	価格(税別)	力	備考
F-588	内蔵2.5インチSAS SSD -800GB (WI、SED) ※2024年8月30日販売終息予定	PY-SS80NGG PYBSS80NGG	931,000円 931,000円	●	データ転送速度：SAS 24Gbps(Link rate：22.5 Gbps) 記録方式：TLC 製品クラス：Write Intensive[書き込み保証値 10DWPD] 用途：システム領域/データ領域 ※自己暗号化機能あり
F-589	内蔵2.5インチSAS SSD -1.6TB (WI、SED) ※2024年8月30日販売終息予定	PY-SS16NGG PYBSS16NGG	1,651,000円 1,651,000円	●	データ転送速度：SAS 24Gbps(Link rate：22.5 Gbps) 記録方式：TLC 製品クラス：Write Intensive[書き込み保証値 10DWPD] 用途：システム領域/データ領域 ※自己暗号化機能あり

■SAS SSD(SAS 12Gbps、Mixed Use)[有寿命部品]

項番	製品名	型名	価格(税別)	力	備考
F-131	内蔵2.5インチ SAS SSD -800GB (MU) ※2024年8月30日販売終息予定	PY-SS80NPF PYBSS80NPF	602,000円 602,000円	●	データ転送速度：SAS 12Gbps 記録方式：TLC 製品クラス：Mixed Use[書き込み保証値 3DWPD] 用途：システム領域/データ領域
F-132	内蔵2.5インチ SAS SSD -1.6TB (MU) ※2024年8月30日販売終息予定	PY-SS16NPF PYBSS16NPF	995,000円 995,000円	●	データ転送速度：SAS 12Gbps 記録方式：TLC 製品クラス：Mixed Use[書き込み保証値 3DWPD] 用途：システム領域/データ領域
F-133	内蔵2.5インチ SAS SSD -3.2TB (MU) ※2024年8月30日販売終息予定	PY-SS32NPF PYBSS32NPF	1,719,000円 1,719,000円	●	データ転送速度：SAS 12Gbps 記録方式：TLC 製品クラス：Mixed Use[書き込み保証値 3DWPD] 用途：システム領域/データ領域
F-144	内蔵2.5インチ SAS SSD -6.4TB (MU) ※2024年8月30日販売終息予定	PY-SS64NPF PYBSS64NPF	3,354,000円 3,354,000円	●	データ転送速度：SAS 12Gbps 記録方式：TLC 製品クラス：Mixed Use[書き込み保証値 3DWPD] 用途：システム領域/データ領域

AH

AH-1

前面ベイ  
max.10 /  
背面ベイ  
max.2

※ OS により接続可能装置は異なります。詳細はハードウェア一覧を参照願います。

AH		AH-1																																					
<b>■SAS SSD(SAS 24Gbps、Mixed Use)[有寿命部品]</b>																																							
12	<table border="1"> <thead> <tr> <th>項番</th> <th>製品名</th> <th>型名</th> <th>価格(税別)</th> <th>力</th> <th>備考</th> </tr> </thead> <tbody> <tr> <td>F-590</td> <td>内蔵2.5インチ SAS SSD -1.6TB (MU)</td> <td>PY-SS16NPM PYBSS16NPM</td> <td>995,000円 995,000円</td> <td>●</td> <td>データ転送速度：SAS 24Gbps(Link rate：22.5 Gbps) 記録方式：TLC 製品クラス：Mixed Use[書き込み保証値 3DWPD] 用途：システム領域/データ領域</td> </tr> <tr> <td>F-591</td> <td>内蔵2.5インチ SAS SSD -3.2TB (MU)</td> <td>PY-SS32NPM PYBSS32NPM</td> <td>1,719,000円 1,719,000円</td> <td>●</td> <td>データ転送速度：SAS 24Gbps(Link rate：22.5 Gbps) 記録方式：TLC 製品クラス：Mixed Use[書き込み保証値 3DWPD] 用途：システム領域/データ領域</td> </tr> <tr> <td>F-592</td> <td>内蔵2.5インチ SAS SSD -6.4TB (MU)</td> <td>PY-SS64NPM PYBSS64NPM</td> <td>3,354,000円 3,354,000円</td> <td>●</td> <td>データ転送速度：SAS 24Gbps(Link rate：22.5 Gbps) 記録方式：TLC 製品クラス：Mixed Use[書き込み保証値 3DWPD] 用途：システム領域/データ領域</td> </tr> </tbody> </table>	項番	製品名	型名	価格(税別)	力	備考	F-590	内蔵2.5インチ SAS SSD -1.6TB (MU)	PY-SS16NPM PYBSS16NPM	995,000円 995,000円	●	データ転送速度：SAS 24Gbps(Link rate：22.5 Gbps) 記録方式：TLC 製品クラス：Mixed Use[書き込み保証値 3DWPD] 用途：システム領域/データ領域	F-591	内蔵2.5インチ SAS SSD -3.2TB (MU)	PY-SS32NPM PYBSS32NPM	1,719,000円 1,719,000円	●	データ転送速度：SAS 24Gbps(Link rate：22.5 Gbps) 記録方式：TLC 製品クラス：Mixed Use[書き込み保証値 3DWPD] 用途：システム領域/データ領域	F-592	内蔵2.5インチ SAS SSD -6.4TB (MU)	PY-SS64NPM PYBSS64NPM	3,354,000円 3,354,000円	●	データ転送速度：SAS 24Gbps(Link rate：22.5 Gbps) 記録方式：TLC 製品クラス：Mixed Use[書き込み保証値 3DWPD] 用途：システム領域/データ領域														
項番	製品名	型名	価格(税別)	力	備考																																		
F-590	内蔵2.5インチ SAS SSD -1.6TB (MU)	PY-SS16NPM PYBSS16NPM	995,000円 995,000円	●	データ転送速度：SAS 24Gbps(Link rate：22.5 Gbps) 記録方式：TLC 製品クラス：Mixed Use[書き込み保証値 3DWPD] 用途：システム領域/データ領域																																		
F-591	内蔵2.5インチ SAS SSD -3.2TB (MU)	PY-SS32NPM PYBSS32NPM	1,719,000円 1,719,000円	●	データ転送速度：SAS 24Gbps(Link rate：22.5 Gbps) 記録方式：TLC 製品クラス：Mixed Use[書き込み保証値 3DWPD] 用途：システム領域/データ領域																																		
F-592	内蔵2.5インチ SAS SSD -6.4TB (MU)	PY-SS64NPM PYBSS64NPM	3,354,000円 3,354,000円	●	データ転送速度：SAS 24Gbps(Link rate：22.5 Gbps) 記録方式：TLC 製品クラス：Mixed Use[書き込み保証値 3DWPD] 用途：システム領域/データ領域																																		
<b>■SAS SSD(SAS 12Gbps、Read Intensive)[有寿命部品]</b>																																							
12	<table border="1"> <thead> <tr> <th>項番</th> <th>製品名</th> <th>型名</th> <th>価格(税別)</th> <th>力</th> <th>備考</th> </tr> </thead> <tbody> <tr> <td>F-215</td> <td>内蔵2.5インチ SAS SSD -960GB (RI) ※2024年8月30日販売終息予定</td> <td>PY-SS96NNJ PYBSS96NNJ</td> <td>560,000円 560,000円</td> <td>●</td> <td>データ転送速度：SAS 12Gbps 記録方式：TLC 製品クラス：Read Intensive[書き込み保証値 1DWPD] 用途：システム領域/データ領域</td> </tr> <tr> <td>F-216</td> <td>内蔵2.5インチ SAS SSD -1.92TB (RI) ※2024年8月30日販売終息予定</td> <td>PY-SS19NNH PYBSS19NNH</td> <td>924,000円 924,000円</td> <td>●</td> <td>データ転送速度：SAS 12Gbps 記録方式：TLC 製品クラス：Read Intensive[書き込み保証値 1DWPD] 用途：システム領域/データ領域</td> </tr> <tr> <td>F-217</td> <td>内蔵2.5インチ SAS SSD -3.84TB (RI) ※2024年8月30日販売終息予定</td> <td>PY-SS38NNH PYBSS38NNH</td> <td>1,547,000円 1,547,000円</td> <td>●</td> <td>データ転送速度：SAS 12Gbps 記録方式：TLC 製品クラス：Read Intensive[書き込み保証値 1DWPD] 用途：システム領域/データ領域</td> </tr> <tr> <td>F-218</td> <td>内蔵2.5インチ SAS SSD -7.68TB (RI) ※2024年8月30日販売終息予定</td> <td>PY-SS76NNH PYBSS76NNH</td> <td>2,915,000円 2,915,000円</td> <td>●</td> <td>データ転送速度：SAS 12Gbps 記録方式：TLC 製品クラス：Read Intensive[書き込み保証値 1DWPD] 用途：システム領域/データ領域</td> </tr> <tr> <td>F-220</td> <td>内蔵2.5インチ SAS SSD -15.3TB (RI) ※2024年8月30日販売終息予定</td> <td>PY-SS15NNG PYBSS15NNG</td> <td>5,733,000円 5,733,000円</td> <td>●</td> <td>データ転送速度：SAS 12Gbps 記録方式：TLC 製品クラス：Read Intensive[書き込み保証値 1DWPD] 用途：システム領域/データ領域</td> </tr> </tbody> </table>	項番	製品名	型名	価格(税別)	力	備考	F-215	内蔵2.5インチ SAS SSD -960GB (RI) ※2024年8月30日販売終息予定	PY-SS96NNJ PYBSS96NNJ	560,000円 560,000円	●	データ転送速度：SAS 12Gbps 記録方式：TLC 製品クラス：Read Intensive[書き込み保証値 1DWPD] 用途：システム領域/データ領域	F-216	内蔵2.5インチ SAS SSD -1.92TB (RI) ※2024年8月30日販売終息予定	PY-SS19NNH PYBSS19NNH	924,000円 924,000円	●	データ転送速度：SAS 12Gbps 記録方式：TLC 製品クラス：Read Intensive[書き込み保証値 1DWPD] 用途：システム領域/データ領域	F-217	内蔵2.5インチ SAS SSD -3.84TB (RI) ※2024年8月30日販売終息予定	PY-SS38NNH PYBSS38NNH	1,547,000円 1,547,000円	●	データ転送速度：SAS 12Gbps 記録方式：TLC 製品クラス：Read Intensive[書き込み保証値 1DWPD] 用途：システム領域/データ領域	F-218	内蔵2.5インチ SAS SSD -7.68TB (RI) ※2024年8月30日販売終息予定	PY-SS76NNH PYBSS76NNH	2,915,000円 2,915,000円	●	データ転送速度：SAS 12Gbps 記録方式：TLC 製品クラス：Read Intensive[書き込み保証値 1DWPD] 用途：システム領域/データ領域	F-220	内蔵2.5インチ SAS SSD -15.3TB (RI) ※2024年8月30日販売終息予定	PY-SS15NNG PYBSS15NNG	5,733,000円 5,733,000円	●	データ転送速度：SAS 12Gbps 記録方式：TLC 製品クラス：Read Intensive[書き込み保証値 1DWPD] 用途：システム領域/データ領域		
項番	製品名	型名	価格(税別)	力	備考																																		
F-215	内蔵2.5インチ SAS SSD -960GB (RI) ※2024年8月30日販売終息予定	PY-SS96NNJ PYBSS96NNJ	560,000円 560,000円	●	データ転送速度：SAS 12Gbps 記録方式：TLC 製品クラス：Read Intensive[書き込み保証値 1DWPD] 用途：システム領域/データ領域																																		
F-216	内蔵2.5インチ SAS SSD -1.92TB (RI) ※2024年8月30日販売終息予定	PY-SS19NNH PYBSS19NNH	924,000円 924,000円	●	データ転送速度：SAS 12Gbps 記録方式：TLC 製品クラス：Read Intensive[書き込み保証値 1DWPD] 用途：システム領域/データ領域																																		
F-217	内蔵2.5インチ SAS SSD -3.84TB (RI) ※2024年8月30日販売終息予定	PY-SS38NNH PYBSS38NNH	1,547,000円 1,547,000円	●	データ転送速度：SAS 12Gbps 記録方式：TLC 製品クラス：Read Intensive[書き込み保証値 1DWPD] 用途：システム領域/データ領域																																		
F-218	内蔵2.5インチ SAS SSD -7.68TB (RI) ※2024年8月30日販売終息予定	PY-SS76NNH PYBSS76NNH	2,915,000円 2,915,000円	●	データ転送速度：SAS 12Gbps 記録方式：TLC 製品クラス：Read Intensive[書き込み保証値 1DWPD] 用途：システム領域/データ領域																																		
F-220	内蔵2.5インチ SAS SSD -15.3TB (RI) ※2024年8月30日販売終息予定	PY-SS15NNG PYBSS15NNG	5,733,000円 5,733,000円	●	データ転送速度：SAS 12Gbps 記録方式：TLC 製品クラス：Read Intensive[書き込み保証値 1DWPD] 用途：システム領域/データ領域																																		
<b>■SAS SSD(SAS 24Gbps、Read Intensive)[有寿命部品]</b>																																							
12	<table border="1"> <thead> <tr> <th>項番</th> <th>製品名</th> <th>型名</th> <th>価格(税別)</th> <th>力</th> <th>備考</th> </tr> </thead> <tbody> <tr> <td>F-593</td> <td>内蔵2.5インチ SAS SSD -1.92TB (RI)</td> <td>PY-SS19NNM PYBSS19NNM</td> <td>924,000円 924,000円</td> <td>●</td> <td>データ転送速度：SAS 24Gbps(Link rate：22.5 Gbps) 記録方式：TLC 製品クラス：Read Intensive[書き込み保証値 1DWPD] 用途：システム領域/データ領域</td> </tr> <tr> <td>F-594</td> <td>内蔵2.5インチ SAS SSD -3.84TB (RI)</td> <td>PY-SS38NML PYBSS38NML</td> <td>1,547,000円 1,547,000円</td> <td>●</td> <td>データ転送速度：SAS 24Gbps(Link rate：22.5 Gbps) 記録方式：TLC 製品クラス：Read Intensive[書き込み保証値 1DWPD] 用途：システム領域/データ領域</td> </tr> <tr> <td>F-595</td> <td>内蔵2.5インチ SAS SSD -7.68TB (RI)</td> <td>PY-SS76NNM PYBSS76NNM</td> <td>2,915,000円 2,915,000円</td> <td>●</td> <td>データ転送速度：SAS 24Gbps(Link rate：22.5 Gbps) 記録方式：TLC 製品クラス：Read Intensive[書き込み保証値 1DWPD] 用途：システム領域/データ領域</td> </tr> <tr> <td>F-596</td> <td>内蔵2.5インチ SAS SSD -15.36TB (RI)</td> <td>PY-SS15NNL PYBSS15NNL</td> <td>5,733,000円 5,733,000円</td> <td>●</td> <td>データ転送速度：SAS 24Gbps(Link rate：22.5 Gbps) 記録方式：TLC 製品クラス：Read Intensive[書き込み保証値 1DWPD] 用途：システム領域/データ領域</td> </tr> </tbody> </table>	項番	製品名	型名	価格(税別)	力	備考	F-593	内蔵2.5インチ SAS SSD -1.92TB (RI)	PY-SS19NNM PYBSS19NNM	924,000円 924,000円	●	データ転送速度：SAS 24Gbps(Link rate：22.5 Gbps) 記録方式：TLC 製品クラス：Read Intensive[書き込み保証値 1DWPD] 用途：システム領域/データ領域	F-594	内蔵2.5インチ SAS SSD -3.84TB (RI)	PY-SS38NML PYBSS38NML	1,547,000円 1,547,000円	●	データ転送速度：SAS 24Gbps(Link rate：22.5 Gbps) 記録方式：TLC 製品クラス：Read Intensive[書き込み保証値 1DWPD] 用途：システム領域/データ領域	F-595	内蔵2.5インチ SAS SSD -7.68TB (RI)	PY-SS76NNM PYBSS76NNM	2,915,000円 2,915,000円	●	データ転送速度：SAS 24Gbps(Link rate：22.5 Gbps) 記録方式：TLC 製品クラス：Read Intensive[書き込み保証値 1DWPD] 用途：システム領域/データ領域	F-596	内蔵2.5インチ SAS SSD -15.36TB (RI)	PY-SS15NNL PYBSS15NNL	5,733,000円 5,733,000円	●	データ転送速度：SAS 24Gbps(Link rate：22.5 Gbps) 記録方式：TLC 製品クラス：Read Intensive[書き込み保証値 1DWPD] 用途：システム領域/データ領域								
項番	製品名	型名	価格(税別)	力	備考																																		
F-593	内蔵2.5インチ SAS SSD -1.92TB (RI)	PY-SS19NNM PYBSS19NNM	924,000円 924,000円	●	データ転送速度：SAS 24Gbps(Link rate：22.5 Gbps) 記録方式：TLC 製品クラス：Read Intensive[書き込み保証値 1DWPD] 用途：システム領域/データ領域																																		
F-594	内蔵2.5インチ SAS SSD -3.84TB (RI)	PY-SS38NML PYBSS38NML	1,547,000円 1,547,000円	●	データ転送速度：SAS 24Gbps(Link rate：22.5 Gbps) 記録方式：TLC 製品クラス：Read Intensive[書き込み保証値 1DWPD] 用途：システム領域/データ領域																																		
F-595	内蔵2.5インチ SAS SSD -7.68TB (RI)	PY-SS76NNM PYBSS76NNM	2,915,000円 2,915,000円	●	データ転送速度：SAS 24Gbps(Link rate：22.5 Gbps) 記録方式：TLC 製品クラス：Read Intensive[書き込み保証値 1DWPD] 用途：システム領域/データ領域																																		
F-596	内蔵2.5インチ SAS SSD -15.36TB (RI)	PY-SS15NNL PYBSS15NNL	5,733,000円 5,733,000円	●	データ転送速度：SAS 24Gbps(Link rate：22.5 Gbps) 記録方式：TLC 製品クラス：Read Intensive[書き込み保証値 1DWPD] 用途：システム領域/データ領域																																		
<b>■SAS SSD(SAS 24Gbps、Read Intensive)[有寿命部品]&lt;自己暗号化&gt;</b>																																							
12	<table border="1"> <thead> <tr> <th>項番</th> <th>製品名</th> <th>型名</th> <th>価格(税別)</th> <th>力</th> <th>備考</th> </tr> </thead> <tbody> <tr> <td>F-597</td> <td>内蔵2.5インチ SAS SSD -7.68TB (RI、SED)</td> <td>PY-SS76NNN PYBSS76NNN</td> <td>3,002,000円 3,002,000円</td> <td>●</td> <td>データ転送速度：SAS 24Gbps(Link rate：22.5 Gbps) 記録方式：TLC 製品クラス：Read Intensive[書き込み保証値 1DWPD] 用途：システム領域/データ領域 ※自己暗号化機能あり</td> </tr> <tr> <td>F-598</td> <td>内蔵2.5インチ SAS SSD -15.36TB (RI、SED)</td> <td>PY-SS15NNM PYBSS15NNM</td> <td>5,905,000円 5,905,000円</td> <td>●</td> <td>データ転送速度：SAS 24Gbps(Link rate：22.5 Gbps) 記録方式：TLC 製品クラス：Read Intensive[書き込み保証値 1DWPD] 用途：システム領域/データ領域 ※自己暗号化機能あり</td> </tr> </tbody> </table>	項番	製品名	型名	価格(税別)	力	備考	F-597	内蔵2.5インチ SAS SSD -7.68TB (RI、SED)	PY-SS76NNN PYBSS76NNN	3,002,000円 3,002,000円	●	データ転送速度：SAS 24Gbps(Link rate：22.5 Gbps) 記録方式：TLC 製品クラス：Read Intensive[書き込み保証値 1DWPD] 用途：システム領域/データ領域 ※自己暗号化機能あり	F-598	内蔵2.5インチ SAS SSD -15.36TB (RI、SED)	PY-SS15NNM PYBSS15NNM	5,905,000円 5,905,000円	●	データ転送速度：SAS 24Gbps(Link rate：22.5 Gbps) 記録方式：TLC 製品クラス：Read Intensive[書き込み保証値 1DWPD] 用途：システム領域/データ領域 ※自己暗号化機能あり																				
項番	製品名	型名	価格(税別)	力	備考																																		
F-597	内蔵2.5インチ SAS SSD -7.68TB (RI、SED)	PY-SS76NNN PYBSS76NNN	3,002,000円 3,002,000円	●	データ転送速度：SAS 24Gbps(Link rate：22.5 Gbps) 記録方式：TLC 製品クラス：Read Intensive[書き込み保証値 1DWPD] 用途：システム領域/データ領域 ※自己暗号化機能あり																																		
F-598	内蔵2.5インチ SAS SSD -15.36TB (RI、SED)	PY-SS15NNM PYBSS15NNM	5,905,000円 5,905,000円	●	データ転送速度：SAS 24Gbps(Link rate：22.5 Gbps) 記録方式：TLC 製品クラス：Read Intensive[書き込み保証値 1DWPD] 用途：システム領域/データ領域 ※自己暗号化機能あり																																		
AI		AI-1																																					

前面ベイ  
max.10 /  
背面ベイ  
max.2

※ OS により接続可能装置は異なります。詳細はハードウェア一覧を参照願います。

AI

AI-1

### ■SAS SSD(SAS 24Gbps、Read Intensive)[有寿命部品]

- ①
- ・自己暗号化機能をご使用の場合は、自己暗号化機能に対応したSASアレイコントローラカードの同時手配が必須です。
  - ・RAIDドライブグループは、同型名の内蔵ストレージで構成してください。

項番	製品名	型名	価格(税別)	カ	備考
12 F-601	内蔵2.5インチ SAS SSD -960GB (RI、NonSED / SED兼用)	PY-SS96NNM PYBSS96NNM	560,000円 560,000円	●	データ転送速度：SAS 24Gbps(Link rate：22.5 Gbps) 記録方式：TLC 製品クラス：Read Intensive[書き込み保証値 1DWPD] 用途：システム領域/データ領域 ※自己暗号化機能なし/あり兼用
F-602	内蔵2.5インチ SAS SSD -1.92TB (RI、NonSED / SED兼用)	PY-SS19NNP PYBSS19NNP	924,000円 924,000円	●	データ転送速度：SAS 24Gbps(Link rate：22.5 Gbps) 記録方式：TLC 製品クラス：Read Intensive[書き込み保証値 1DWPD] 用途：システム領域/データ領域 ※自己暗号化機能なし/あり兼用
F-603	内蔵2.5インチ SAS SSD -3.84TB (RI、NonSED / SED兼用)	PY-SS38NNN PYBSS38NNN	1,547,000円 1,547,000円	●	データ転送速度：SAS 24Gbps(Link rate：22.5 Gbps) 記録方式：TLC 製品クラス：Read Intensive[書き込み保証値 1DWPD] 用途：システム領域/データ領域 ※自己暗号化機能なし/あり兼用
F-604	内蔵2.5インチ SAS SSD -7.68TB (RI、NonSED / SED兼用)	PY-SS76NNP PYBSS76NNP	2,915,000円 2,915,000円	●	データ転送速度：SAS 24Gbps(Link rate：22.5 Gbps) 記録方式：TLC 製品クラス：Read Intensive[書き込み保証値 1DWPD] 用途：システム領域/データ領域 ※自己暗号化機能なし/あり兼用
F-605	内蔵2.5インチ SAS SSD -15.36TB (RI、NonSED / SED兼用)	PY-SS15NNN PYBSS15NNN	5,733,000円 5,733,000円	●	データ転送速度：SAS 24Gbps(Link rate：22.5 Gbps) 記録方式：TLC 製品クラス：Read Intensive[書き込み保証値 1DWPD] 用途：システム領域/データ領域 ※自己暗号化機能なし/あり兼用

### ■SATA SSD[有寿命部品]

- ①
- ・SATA SSDをオンボードSATAコントローラに接続し、アレイ接続として使用する場合は、オンボードソフトウェアRAID機能を有効に設定してください。詳細については、留意事項編「SATA SSD[有寿命部品]をアレイ構成で使用する場合について」を参照ください。
  - ・本製品は「有寿命部品」となり、寿命時には製品を再購入いただく必要があります。詳細については、留意事項編「SSD / Optane PMemの書き込み保証値について」を参照ください。

### ■SATA SSD(SATA 6Gbps、Mixed Use)[有寿命部品]

項番	製品名	型名	価格(税別)	カ	備考
12 F-314	内蔵2.5インチSSD-480GB	PY-SS48NKJ PYBSS48NKJ	216,000円 216,000円	●	データ転送速度：SATA 6Gbps 記録方式：TLC 製品クラス：Mixed Use(Light Endurance)[書き込み保証値 5DWPD] 用途：システム領域/データ領域
F-315	内蔵2.5インチSSD-960GB	PY-SS96NKJ PYBSS96NKJ	370,000円 370,000円	●	データ転送速度：SATA 6Gbps 記録方式：TLC 製品クラス：Mixed Use(Light Endurance)[書き込み保証値 5DWPD] 用途：システム領域/データ領域
F-316	内蔵2.5インチSSD-1.92TB	PY-SS19NKJ PYBSS19NKJ	734,000円 734,000円	●	データ転送速度：SATA 6Gbps 記録方式：TLC 製品クラス：Mixed Use(Light Endurance)[書き込み保証値 5DWPD] 用途：システム領域/データ領域
F-317	内蔵2.5インチSSD-3.84TB	PY-SS38NKJ PYBSS38NKJ	1,355,000円 1,355,000円	●	データ転送速度：SATA 6Gbps 記録方式：TLC 製品クラス：Mixed Use(Light Endurance)[書き込み保証値 3.5DWPD] 用途：システム領域/データ領域

### ■SATA SSD(SATA 6Gbps、Mixed Use)[有寿命部品]

- ①
- ・SASアレイコントローラカード(PRAID CP500i)[PY-SR3FB/PYBSR3FBL]とは接続できません。
  - ・自己暗号化機能をご使用の場合は、自己暗号化機能に対応したSASアレイコントローラカードの同時手配が必須です。
  - ・RAIDドライブグループは、同型名の内蔵ストレージで構成してください。

項番	製品名	型名	価格(税別)	カ	備考
12 F-298	内蔵2.5インチ SATA SSD -480GB (MU、NonSED / SED兼用)	PY-SS48NKS PYBSS48NKS	216,000円 216,000円	●	データ転送速度：SATA 6Gbps 記録方式：TLC 製品クラス：Mixed Use[書き込み保証値 3DWPD] 用途：システム領域/データ領域 ※自己暗号化機能なし/あり兼用
F-299	内蔵2.5インチ SATA SSD -960GB (MU、NonSED / SED兼用)	PY-SS96NKS PYBSS96NKS	370,000円 370,000円	●	データ転送速度：SATA 6Gbps 記録方式：TLC 製品クラス：Mixed Use[書き込み保証値 3DWPD] 用途：システム領域/データ領域 ※自己暗号化機能なし/あり兼用
F-300	内蔵2.5インチ SATA SSD -1.92TB (MU、NonSED / SED兼用)	PY-SS19NKS PYBSS19NKS	734,000円 734,000円	●	データ転送速度：SATA 6Gbps 記録方式：TLC 製品クラス：Mixed Use[書き込み保証値 3DWPD] 用途：システム領域/データ領域 ※自己暗号化機能なし/あり兼用
F-301	内蔵2.5インチ SATA SSD -3.84TB (MU、NonSED / SED兼用)	PY-SS38NKS PYBSS38NKS	1,355,000円 1,355,000円	●	データ転送速度：SATA 6Gbps 記録方式：TLC 製品クラス：Mixed Use[書き込み保証値 3DWPD] 用途：システム領域/データ領域 ※自己暗号化機能なし/あり兼用

AJ

AJ-1

前面ベイ  
max.10 /  
背面ベイ  
max.2

※ OS により接続可能装置は異なります。詳細はハードウェア一覧を参照願います。

AJ

AJ-1

■SATA SSD(SATA 6Gbps、Read Intensive)[有寿命部品]

項番	製品名	型名	価格(税別)	力	備考
12 F-333	内蔵2.5インチSSD-240GB	PY-SS24NM9 PYBSS24NM9	120,000円 120,000円	●	データ転送速度：SATA 6Gbps 記録方式：TLC 製品クラス：Read Intensive[書き込み保証値 1.5DWPD] 用途：システム領域/データ領域
F-334	内蔵2.5インチSSD-480GB	PY-SS48NM9 PYBSS48NM9	169,000円 169,000円	●	データ転送速度：SATA 6Gbps 記録方式：TLC 製品クラス：Read Intensive[書き込み保証値 1.5DWPD] 用途：システム領域/データ領域
F-335	内蔵2.5インチSSD-960GB	PY-SS96NM9 PYBSS96NM9	279,000円 279,000円	●	データ転送速度：SATA 6Gbps 記録方式：TLC 製品クラス：Read Intensive[書き込み保証値 1.5DWPD] 用途：システム領域/データ領域
F-336	内蔵2.5インチSSD-1.92TB	PY-SS19NM9 PYBSS19NM9	526,000円 526,000円	●	データ転送速度：SATA 6Gbps 記録方式：TLC 製品クラス：Read Intensive[書き込み保証値 1.5DWPD] 用途：システム領域/データ領域
F-337	内蔵2.5インチSSD-3.84TB	PY-SS38NM9 PYBSS38NM9	981,000円 981,000円	●	データ転送速度：SATA 6Gbps 記録方式：TLC 製品クラス：Read Intensive[書き込み保証値 1.2DWPD] 用途：システム領域/データ領域
F-338	内蔵2.5インチSSD-7.68TB	PY-SS76NM9 PYBSS76NM9	1,833,000円 1,833,000円	●	データ転送速度：SATA 6Gbps 記録方式：TLC 製品クラス：Read Intensive[書き込み保証値 0.6DWPD] 用途：システム領域/データ領域

■SATA SSD(SATA 6Gbps、Read Intensive)[有寿命部品]

- ①
- ・ SASアレイコントローラカード(PRAID CP500i)[PY-SR3FB/PYBSR3FBL]とは接続できません。
  - ・ 自己暗号化機能をご使用の場合は、自己暗号化機能に対応したSASアレイコントローラカードの同時手配が必須です。
  - ・ RAIDドライブグループは、同型名の内蔵ストレージで構成してください。

項番	製品名	型名	価格(税別)	力	備考
12 F-350	内蔵2.5インチ SATA SSD -480GB (RI、NonSED / SED兼用)	PY-SS48NME PYBSS48NME	169,000円 169,000円	●	データ転送速度：SATA 6Gbps 記録方式：TLC 製品クラス：Read Intensive[書き込み保証値 1DWPD] 用途：システム領域/データ領域 ※自己暗号化機能なし/あり兼用
F-351	内蔵2.5インチ SATA SSD -960GB (RI、NonSED / SED兼用)	PY-SS96NME PYBSS96NME	279,000円 279,000円	●	データ転送速度：SATA 6Gbps 記録方式：TLC 製品クラス：Read Intensive[書き込み保証値 1DWPD] 用途：システム領域/データ領域 ※自己暗号化機能なし/あり兼用
F-352	内蔵2.5インチ SATA SSD -1.92TB (RI、NonSED / SED兼用)	PY-SS19NME PYBSS19NME	526,000円 526,000円	●	データ転送速度：SATA 6Gbps 記録方式：TLC 製品クラス：Read Intensive[書き込み保証値 1DWPD] 用途：システム領域/データ領域 ※自己暗号化機能なし/あり兼用
F-353	内蔵2.5インチ SATA SSD -3.84TB (RI、NonSED / SED兼用)	PY-SS38NME PYBSS38NME	981,000円 981,000円	●	データ転送速度：SATA 6Gbps 記録方式：TLC 製品クラス：Read Intensive[書き込み保証値 1DWPD] 用途：システム領域/データ領域 ※自己暗号化機能なし/あり兼用
F-354	内蔵2.5インチ SATA SSD -7.68TB (RI、NonSED / SED兼用)	PY-SS76NME PYBSS76NME	1,833,000円 1,833,000円	●	データ転送速度：SATA 6Gbps 記録方式：TLC 製品クラス：Read Intensive[書き込み保証値 1DWPD] 用途：システム領域/データ領域 ※自己暗号化機能なし/あり兼用

前面ベイ  
max.10 /  
背面ベイ  
max.2

AK

AK

- 1 PCIe SSD[有寿命部品]**
- ラックベースユニット(2.5インチHDD/SSD×10)[PYR2537RCN]/ラックベースユニット(2.5インチHDD/SSD×10、SASエキスパンダー付)[PYR2537RBN]のみ選択可能です。
  - [ラックベースユニット(2.5インチHDD/SSD×10)[PYR2537RCN]の場合]  
オンボード接続のみ搭載可能です。2CPU構成にする必要があります。
  - RAID設定サービスの同時手配はできません。
  - 本製品は「有寿命部品」となり、寿命時には製品を再購入いただく必要があります。詳細については、留意事項編「SSD / Optane PMemの書き込み保証値について」を参照ください。

**■PCIe SSD(Write Intensive)[有寿命部品]**

項番	製品名	型名	価格(税別)	カ	備考
F-892	内蔵2.5インチPCIe SSD-400GB (WI)	PY-BS40PF	1,159,000円	●	3D Xpoint型メモリ 記録方式：3D Xpoint型メモリ 製品クラス：Write Intensive[書き込み保証値 100DWPD] 用途：システム領域/データ領域 ホストバス：PCI Express4.0(x4)
		PYBS40PF	1,159,000円		
F-893	内蔵2.5インチPCIe SSD-800GB (WI)	PY-BS80PF	1,984,000円	●	3D Xpoint型メモリ 記録方式：3D Xpoint型メモリ 製品クラス：Write Intensive[書き込み保証値 100DWPD] 用途：システム領域/データ領域 ホストバス：PCI Express4.0(x4)
		PYBS80PF	1,984,000円		
F-894	内蔵2.5インチPCIe SSD-1.6TB (WI)	PY-BS16PF	3,614,000円	●	3D Xpoint型メモリ 記録方式：3D Xpoint型メモリ 製品クラス：Write Intensive[書き込み保証値 100DWPD] 用途：システム領域/データ領域 ホストバス：PCI Express4.0(x4)
		PYBS16PF	3,614,000円		

**■PCIe SSD(Mixed Use)[有寿命部品]**

項番	製品名	型名	価格(税別)	カ	備考
F-606	内蔵2.5インチPCIe SSD-1.6TB (MU)	PY-BS16PDB	994,000円	●	NAND型フラッシュメモリ 記録方式：TLC 製品クラス：Mixed Use[書き込み保証値 3DWPD] 用途：システム領域/データ領域 ホストバス：PCI Express5.0(x4)
		PYBS16PDB	994,000円		
F-607	内蔵2.5インチPCIe SSD-3.2TB (MU)	PY-BS32PDB	1,834,000円	●	NAND型フラッシュメモリ 記録方式：TLC 製品クラス：Mixed Use[書き込み保証値 3DWPD] 用途：システム領域/データ領域 ホストバス：PCI Express5.0(x4)
		PYBS32PDB	1,834,000円		
F-608	内蔵2.5インチPCIe SSD-6.4TB (MU)	PY-BS64PDB	3,500,000円	●	NAND型フラッシュメモリ 記録方式：TLC 製品クラス：Mixed Use[書き込み保証値 3DWPD] 用途：システム領域/データ領域 ホストバス：PCI Express5.0(x4)
		PYBS64PDB	3,500,000円		
F-609	内蔵2.5インチPCIe SSD-12.8TB (MU)	PY-BS12PDB	6,860,000円	●	NAND型フラッシュメモリ 記録方式：TLC 製品クラス：Mixed Use[書き込み保証値 3DWPD] 用途：システム領域/データ領域 ホストバス：PCI Express5.0(x4)
		PYBS12PDB	6,860,000円		

**■PCIe SSD(Read Intensive)[有寿命部品]**

項番	製品名	型名	価格(税別)	カ	備考
F-618	内蔵2.5インチPCIe SSD-1.92TB (RI)	PY-BS19PEA	655,000円	●	NAND型フラッシュメモリ 記録方式：TLC 製品クラス：Read Intensive[書き込み保証値 1DWPD] 用途：システム領域/データ領域 ホストバス：PCI Express5.0(x4)
		PYBS19PEA	655,000円		
F-619	内蔵2.5インチPCIe SSD-3.84TB (RI)	PY-BS38PEA	1,303,000円	●	NAND型フラッシュメモリ 記録方式：TLC 製品クラス：Read Intensive[書き込み保証値 1DWPD] 用途：システム領域/データ領域 ホストバス：PCI Express5.0(x4)
		PYBS38PEA	1,303,000円		
F-620	内蔵2.5インチPCIe SSD-7.68TB (RI)	PY-BS76PEA	2,591,000円	●	NAND型フラッシュメモリ 記録方式：TLC 製品クラス：Read Intensive[書き込み保証値 1DWPD] 用途：システム領域/データ領域 ホストバス：PCI Express5.0(x4)
		PYBS76PEA	2,591,000円		
F-621	内蔵2.5インチPCIe SSD-15.36TB (RI)	PY-BS15PEB	5,141,000円	●	NAND型フラッシュメモリ 記録方式：TLC 製品クラス：Read Intensive[書き込み保証値 1DWPD] 用途：システム領域/データ領域 ホストバス：PCI Express5.0(x4)
		PYBS15PEB	5,141,000円		

AL

前面ベイ  
max.10

# PRIMERGY

## PRIMERGY RX2530 M7

※ OS により接続可能装置は異なります。詳細はハードウェア一覧を参照願います。

### 内蔵ストレージ構成時の注意事項

選択する本体ベースユニット、使用するストレージコントローラにより、使用可能な内蔵ストレージ(HDD/SSD/PCIe SSD)の種類が異なる場合があります。ストレージコントローラを選択する際には、以下の仕様や接続方法を参照してご決定ください。

#### ■A：使用するストレージコントローラの仕様を確認

ストレージコントローラ	オンボードソフトウェアRAID (SATA接続) (*1)	オンボードソフトウェアRAID (NVMe接続) (*2)	SASコントローラカード				SASアレイコントローラカード	
	Intel VROC (SATA RAID) (標準)	Intel VROC (VMD NVMe RAID) (標準)	PY-SC4FA/PYBSC4FAL	PY-SC3MA2/PYBSC3MA2L	PYBSC3MAWL	PY-SC4MA1/PYBSC4MA1L	PY-SR3FB/PYBSR3FBL	PY-SR3C52/PYBSR3C52L
ポート数	8	16 (*6)	16	8	8	16	8	8
キャッシュ	-	-	-	-	-	-	-	256
FBU可否	○	○	○	○	○	○	○	○
ホットスワップ	○ (*4)	○ (*4)(*5)	-	-	-	-	○	○
非アレイ接続	○	○	○	○	○	○	○	○
RAID0	○	○ (*5)	○	○	○	○	○	○
RAID1	○	○ (*5)	○	○	○	○	○	○
RAID1E	○	○ (*5)	○	○	○	○	○	○
RAID1+0	○	○ (*5)	○	○	○	○	○	○
RAID5	○	○ (*5)	○	○	○	○	○	○
RAID5+0	○	○ (*5)	○	○	○	○	○	○
RAID6	○	○	○	○	○	○	○	○
RAID6+0	○	○	○	○	○	○	○	○

ストレージコントローラ	SASアレイコントローラカード							
	PY-SR3C55/PYBSR3C55L	PY-SR3C58/PYBSR3C58L	PY-SR4C63/PYBSR4C63L	PY-SR4C6/PYBSR4C6L/ PYBSR4C62L	PY-SR4MA1/PYBSR4MA1L	PY-SR4MA2/PYBSR4MA2L	PY-SR4MA3/PYBSR4MA3L	
ポート数	16	16	8	16	8	8	16	
キャッシュ	4GB	8GB	4GB	8GB	2GB	4GB	8GB	
FBU可否	○	○	○	○ (*3)	○	○	○	
ホットスワップ	○	○	○	○	○	○	○	
非アレイ接続	○	○	○	○	○	○	○	
RAID0	○	○	○	○	○	○	○	
RAID1	○	○	○	○	○	○	○	
RAID1E	○	○	○	○	○	○	○	
RAID1+0	○	○	○	○	○	○	○	
RAID5	○	○	○	○	○	○	○	
RAID5+0	○	○	○	○	○	○	○	
RAID6	○	○	○	○	○	○	○	
RAID6+0	○	○	○	○	○	○	○	

- ：サポート、×：非サポート、-：対象無し
- (\*1) チップベースユニット (Short Depth/標準/2.5インチ HDD/SSD+10)/[PYR2537REN]/ラックベースユニット (2.5インチ HDD/SSD+10)/[PYR2537RAN]/ラックベースユニット (2.5インチ HDD/SSD+10, SASエキスパンダー付)/[PYR2537RBN]選択時は、非サポートとなります。
- (\*2) ラックベースユニット (Short Depth/標準/2.5インチ HDD/SSD+10/オンボードSATA, NVMe接続モデル)/[PYR2537RFN]/ラックベースユニット (2.5インチ HDD/SSD+10)/[PYR2537RCN]選択時のみサポート。
- (\*3) SASアレイコントローラカード (PRAID EP680i, PCIeSSD用)/[PYBSR4C62L]はFBU搭載不可となります。
- (\*4) お使いのオペレーティングシステムにより、ホットスワップ機能について制限事項があります。詳細については、当社ホームページ (<https://www.fujitsu.com/jp/products/computing/servers/primergy/manual/>)
- (\*5) Intel® Virtual RAID on CPU (Intel® VROC) に使用上の留意、注意事項を ご確認ください。
- (\*6) Intel VROC アップグレードキー (Premium)/[PY-RLVRO2/PYBSRLVRO2] を手配する必要があります。
- (\*7) 接続可能なドライブ台数は、ベースユニットおよび搭載するCPUの台数により異なります。

#### ■B：使用OSに応じたストレージコントローラの接続方法を参照

OS	内蔵ストレージ搭載ベイ (*1)	3.5/2.5インチベイ						2.5インチベイ								
		搭載パターン(1)(2)(5)			搭載パターン(3)(4)			搭載パターン(4)(7)			搭載パターン(8)-A			搭載パターン(8)-B (*5)		
		Windows	Linux	VMware	Windows	Linux	VMware	Windows	Linux	VMware	Windows	Linux	VMware	Windows	Linux	VMware
オンボードSATAコントローラ (8port/SATA 6Gbps) [非アレイ接続]	標準搭載	○	○	(*3)	×	×	×	○	○	(*3)	×	×	×	×	×	×
オンボードSATAコントローラ Intel VROC (SATA RAID) (8port/ソフトウェアRAID/SATA 6Gbps) [非アレイ/アレイ接続]	標準搭載	○ (*8)	○ (*9)	×	×	×	○ (*8)	○ (*9)	○ (*3)	×	×	×	×	×	×	×
オンボードPCIe [非アレイ接続]	標準搭載	×	×	×	×	×	○	○	(*3)	×	×	×	×	×	×	×
Intel VROC (VMD NVMe RAID) (ソフトウェアRAID) [非アレイ/アレイ接続]	標準搭載	×	×	×	×	×	○ (*8)	○ (*9)	(*3)	×	×	×	×	×	×	×
SASコントローラカード (PSAS CP600i) (16port/SAS 12Gbps)	PY-SC4FA PYBSC4FAL	×	×	○ (*2)(*3)(*10)	×	×	×	×	×	×	×	×	×	○ (*2)	×	○ (*2)(*3)
SASコントローラカード (PSAS CP 2100-8) (8port/SAS 12Gbps)	PY-SC3MA2 PYBSC3MA2L	○ (*2)	○ (*2)(*4)	○ (*2)(*3)	×	×	×	×	×	×	×	×	×	○ (*2)	○ (*2)(*4)	○ (*2)(*3)
SASコントローラカード (PSAS CP 2100-8i, vSAN専用) (8port/SAS 12Gbps)	PYBSC3MAWL	×	×	○ (*3)(*6)(*7)	×	×	×	×	×	×	×	×	×	×	×	○ (*3)(*6)
SASコントローラカード (PSAS CP 2200-16i) (16port/SAS 24Gbps)	PY-SC4MA1 PYBSC4MA1L	○ (*2)	○ (*2)(*4)	○ (*2)(*3)	○ (*2)	○ (*2)(*4)	○ (*2)(*3)	×	×	×	×	×	×	○ (*2)	○ (*2)(*4)	○ (*2)(*3)
SASアレイコントローラカード (PRAID CP500i) (8port/SAS 12Gbps)	PY-SR3FB PYBSR3FBL	○	○ (*4)	○ (*3)	×	×	×	×	×	×	×	×	×	○ (*4)	○ (*3)	○ (*3)
SASアレイコントローラカード (PRAID EP520i) (8port/2GB/SAS 12Gbps)	PY-SR3C52 PYBSR3C52L	○	○ (*4)	○ (*3)	×	×	×	×	×	×	×	×	×	○ (*4)	○ (*3)	○ (*3)
SASアレイコントローラカード (PRAID EP540i) (16port/4GB/SAS 12Gbps)	PY-SR3C55 PYBSR3C55L	○	○ (*4)	○ (*3)	○	○ (*4)	○ (*3)	×	×	×	×	×	×	○ (*4)	○ (*3)	○ (*3)
SASアレイコントローラカード (PRAID EP580i) (16port/8GB/SAS 12Gbps)	PY-SR3C58 PYBSR3C58L	○	○ (*4)	○ (*3)	○	○ (*4)	○ (*3)	×	×	×	×	×	×	○ (*4)	○ (*3)	○ (*3)
SASアレイコントローラカード (PRAID EP640i) (8port/4GB/SAS 12Gbps)	PY-SR4C63 PYBSR4C63L	○	○ (*4)	○ (*3)	○	×	×	×	×	×	×	×	×	○ (*4)	○ (*3)	○ (*3)
SASアレイコントローラカード (PRAID EP680i) (16port/8GB/SAS 12Gbps, 16port/8GB/PCIe 16Gbps)	PY-SR4C6 PYBSR4C6L	○	○ (*4)	○ (*3)	○	○ (*4)	○ (*3)	×	×	×	○	○ (*4)	○ (*3)	○	○ (*4)	○ (*3)
SASアレイコントローラカード (PRAID EP 3252-8) (8port/2GB/SAS 24Gbps)	PY-SR4MA1 PYBSR4MA1L	○	○ (*4)	○ (*3)	×	×	×	×	×	×	×	×	×	○ (*4)	○ (*3)	○ (*3)
SASアレイコントローラカード (PRAID EP 3254-8) (8port/4GB/SAS 24Gbps)	PY-SR4MA2 PYBSR4MA2L	○	○ (*4)	○ (*3)	×	×	×	×	×	×	×	×	×	○ (*4)	○ (*3)	○ (*3)
SASアレイコントローラカード (PRAID EP 3258-16i) (16port/8GB/SAS 24Gbps)	PY-SR4MA3 PYBSR4MA3L	○	○ (*4)	○ (*3)	○	○ (*4)	○ (*3)	×	×	×	×	×	×	○ (*4)	○ (*3)	○ (*3)
SASアレイコントローラカード (PRAID EP680i, PCIeSSD用) (16port/8GB/PCIe 16Gbps)	PYBSR4C62L	×	×	×	×	×	×	×	×	×	×	×	×	○	○ (*4)	○ (*3)

- ：可能、×：不可
- (\*1) 搭載パターンについては「ベイ構成について」を参照ください。
- (\*2) 接続可能なストレージ構成、接続方式については、留意事項編 [SASコントローラカードの接続方法について] を参照ください。
- (\*3) VMwareのサポート状況/本体/オプション等の最新情報は、当社ホームページ (<https://www.fujitsu.com/jp/products/computing/servers/primergy/software/vmware/>) をご確認ください。
- (\*4) RHELの対応状況については、当社ホームページ (<https://www.fujitsu.com/platform/server/primergy/software/linux/technical/support/kernel.html>) をご確認ください。
- (\*5) 2.5インチ内蔵ストレージ(HDD/SSD)接続時に、SASコントローラカード (PSAS CP600i/PSAS CP 2100-8/PSAS CP 2200-16/PSAS CP 2100-8i, vSAN専用)/[PY-SC4FA/PYBSC4FAL/PY-SC3MA2/PYBSC3MA2L/PY-SC4MA1/PYBSC4MA1L/PYBSC3MAWL]またはSASアレイコントローラカード (PRAID EP640i/PRAID EP680i/PRAID EP 3252-8/PRAID EP 3254-8/PRAID EP 3258-16i)/[PY-SR4C63/PYBSR4C63L/PY-SR4C6/PYBSR4C6L/PY-SR4MA1/PYBSR4MA1L/PY-SR4MA2/PYBSR4MA2L/PY-SR4MA3/PYBSR4MA3L]を1枚手配する必要があります。
- (\*6) vSAN専用です。アレイ構成不可となります。
- (\*7) 搭載パターン(2)(5)のみ手配可能です。
- (\*8) Hyper-V(Windows)の仮想化環境ではご使用になれません。
- (\*9) Linuxの仮想化環境ではご使用になれません。
- (\*10) 搭載パターン(1)のみ手配可能です。

※ OS により接続可能装置は異なります。詳細はハードウェア一覧を参照願います。

### ■C: ストレージコントローラと内蔵ストレージの接続方法を確認

内蔵ストレージの種類により、混在条件が異なる場合がありますので、下表を参照し手配をお願いします。

ストレージコントローラ		SAS HDD	ニアラインSAS HDD	BC-SATA HDD	SAS SSD(WI/MU/RI) [有寿命部品]	SATA SSD(MU/RI) [有寿命部品]	<自己暗号化> SAS HDD ニアラインSAS HDD SAS SSD(WI/RI) [有寿命部品]	PCIe SSD [有寿命部品]
オンボードSATAコントローラ (8port/SATA 6Gbps) [非アレイ接続]	標準搭載	×	×	○	×	○	×	×
オンボードSATAコントローラ Intel VROC (SATA RAID) (8port/ソフトウェアRAID/SATA 6Gbps) [非アレイ/アレイ接続]	標準搭載	×	×	○	×	○	×	×
オンボードPCIe [非アレイ接続]	標準搭載	×	×	×	×	×	×	○
Intel VROC (VMD NVMe RAID) (ソフトウェアRAID) [非アレイ/アレイ接続]	標準搭載	×	×	×	×	×	×	○
SASコントローラカード(PSAS CP600) (16port/SAS 12Gbps)	PY-SC4FA PYBSC4FAL	○	○	○	○	○	×	×
SASコントローラカード(PSAS CP 2100-8) (8port/SAS 12Gbps)	PY-SC3MA2 PYBSC3MA2L	○	○	○	○	○	×	×
SASコントローラカード(PSAS CP 2100-8i、vSAN専用) (8port/SAS 12Gbps)	PYBSC3MAWL	○	○	○	○	○	×	×
SASコントローラカード(PSAS CP 2200-16) (16port/SAS 24Gbps)	PY-SC4MA1 PYBSC4MA1L	○	○	○	○	○	×	×
SASアレイコントローラカード(PRAID CP500) (8port/SAS 12Gbps)	PY-SR3FB PYBSR3FBL	○	○	○	○(*2)	○(*1)	○	×
SASアレイコントローラカード(PRAID EP520) (8port/2GB/SAS 12Gbps)	PY-SR3C52 PYBSR3C52L	○	○	○	○(*2)	○(*2)	○	×
SASアレイコントローラカード(PRAID EP540) (16port/4GB/SAS 12Gbps)	PY-SR3C55 PYBSR3C55L	○	○	○	○(*2)	○(*2)	○	×
SASアレイコントローラカード(PRAID EP580) (16port/8GB/SAS 12Gbps)	PY-SR3C58 PYBSR3C58L	○	○	○	○(*2)	○(*2)	○	×
SASアレイコントローラカード(PRAID EP640) (8port/4GB/SAS 12Gbps)	PY-SR4C63 PYBSR4C63L	○	○	○	○(*2)	○(*2)	○	×
SASアレイコントローラカード(PRAID EP680) (16port/8GB/SAS 12Gbps, 16port/8GB/PCIe 16Gbps)	PY-SR4C6L PYBSR4C6L	○	○	○	○(*2)	○(*2)	○	○
SASアレイコントローラカード(PRAID EP 3252-8) (8port/2GB/SAS 24Gbps)	PY-SR4MA1 PYBSR4MA1L	○	○	○	○	○	×	×
SASアレイコントローラカード(PRAID EP 3254-8) (8port/4GB/SAS 24Gbps)	PY-SR4MA2 PYBSR4MA2L	○	○	○	○	○	×	×
SASアレイコントローラカード(PRAID EP 3258-16) (16port/8GB/SAS 24Gbps)	PY-SR4MA3 PYBSR4MA3L	○	○	○	○	○	×	×
SASアレイコントローラカード(PRAID EP680i、PCIeSSD用) (16port/8GB/PCIe 16Gbps)	PYBSR4C62L	×	×	×	×	×	×	○

○：可能、×：不可、WI：Write Intensive、MU：Mixed Use、RI：Read Intensive  
(\*1) 自己暗号化機能なし/あり兼用の内蔵ストレージとは接続できません。  
(\*2) 自己暗号化機能なし/あり兼用の内蔵ストレージにおいて、自己暗号化機能を使用する場合、選択が必須となります。

### ■D: RAID構成時の留意事項を確認

・RAIDドライブループは、同型名の内蔵ストレージでの構成を推奨します。なお、同種類(SAS/ニアラインSAS/BC-SATA/SAS SSD/SATA SSD/PCIe SSD)、同容量/同回転数/同書き込み保証値の内蔵ストレージでの構成は可能です。  
※自己暗号化機能対応の内蔵ストレージを使用する場合、RAIDドライブループは、同型名の内蔵ストレージで構成してください。

### ■E: 内蔵ストレージの種類による混在条件を確認

[3.5インチ内蔵ストレージの混在条件]

内蔵ストレージ	SAS HDD	ニアラインSAS HDD	BC-SATA HDD	SAS SSD	SATA SSD
SAS HDD	○	○	○	○	○
ニアラインSAS HDD	○	○	○	○	○
BC-SATA HDD	○	○	○	○	○
SAS SSD	○	○	○	○	○
SATA SSD	○	○	○	○	○

○：混在可能、×：混在不可

[2.5インチ内蔵ストレージの混在条件]

内蔵ストレージ	SAS HDD	SAS SSD	SATA SSD	PCIe SSD
SAS HDD	○	○	○	○
SAS SSD	○	○	○	○
SATA SSD	○	○	○	○
PCIe SSD	○	○	○	○

○：混在可能、×：混在不可



AL

### 14. RAID設定サービス [カスタムメイド専用]



- RAID設定サービスの手配時は、各RAID設定サービスを適用可能なストレージコントローラ(オンボードSATAコントローラ/SASコントローラ/SASアレイコントローラ/デュアルM.2コントローラカード/Intel VROCアップグレードキー(Premium))の選択/手配が必須です。
- 適用可能なRAID設定サービスとストレージコントローラの詳細は「RAID設定サービスについて」をご覧ください。
- 2.5インチPCIe SSDを手配された場合は、デュアルM.2コントローラカード用M.2 Flash モジュール専用RAID設定サービス以外のRAID設定サービスは選択できません。
- RAID設定される内蔵ストレージ台数を超える内蔵ストレージは、カスタムメイド搭載のみ(RAID未設定)の状態でご出荷されます (RAID設定サービス(RAID0)手配時は、1台のみ搭載可能です)。
- M.2 Flash モジュール専用RAID設定サービス[PYBAS1SM2]とWindows Server 2022 Standard(16コア/Hyper-V) インストール[PYBWP55H]の同時手配はできません。

1

項番	製品名	型名	価格(税別)	力	備考
Q-282	RAID設定サービス(RAID0)	PYBAS0S2	1,000円	●	HDD/SSD専用RAID設定サービス 工場出荷時にRAID0構成を構築するサービス ・ RAID設定される内蔵ストレージ台数：1台
Q-283	RAID設定サービス(RAID1)	PYBAS1S2	1,000円	●	HDD/SSD専用RAID設定サービス 工場出荷時にRAID1構成を構築するサービス ・ RAID設定される内蔵ストレージ台数：2台
Q-284	RAID設定サービス(RAID1+Hotspare)	PYBAS1H2	2,000円	●	HDD/SSD専用RAID設定サービス 工場出荷時にRAID1+Hotspare構成を構築するサービス ・ RAID設定される内蔵ストレージ台数：3台
Q-285	RAID設定サービス(RAID5)	PYBAS5S2	1,000円	●	HDD/SSD専用RAID設定サービス 工場出荷時にRAID5構成を構築するサービス ・ RAID設定される内蔵ストレージ台数：3台以上
Q-286	RAID設定サービス(RAID5+Hotspare)	PYBAS5H2	2,000円	●	HDD/SSD専用RAID設定サービス 工場出荷時にRAID5+Hotspare構成を構築するサービス ・ RAID設定される内蔵ストレージ台数：4台以上
Q-287	RAID設定サービス(RAID6)	PYBAS6S2	1,000円	●	HDD/SSD専用RAID設定サービス 工場出荷時にRAID6構成を構築するサービス ・ RAID設定される内蔵ストレージ台数：3台以上(*)
Q-288	RAID設定サービス(RAID6+Hotspare)	PYBAS6H2	2,000円	●	HDD/SSD専用RAID設定サービス 工場出荷時にRAID6+Hotspare構成を構築するサービス ・ RAID設定される内蔵ストレージ台数：4台以上(*)
Q-289	RAID設定サービス(RAID1+0)	PYBAS102	2,000円	●	HDD/SSD専用RAID設定サービス 工場出荷時にRAID1+0構成を構築するサービス ・ RAID設定される内蔵ストレージ台数：4台以上(偶数台)
Q-290	RAID設定サービス(RAID1+0+Hotspare)	PYBAS1A2	3,000円	●	HDD/SSD専用RAID設定サービス 工場出荷時にRAID1+0+Hotspare構成を構築するサービス ・ RAID設定される内蔵ストレージ台数：5台以上(奇数台)
Q-45	RAID設定サービス(RAID1)	PYBAS1SM2	1,000円	●	M.2 Flash モジュール専用RAID設定サービス 工場出荷時にRAID1構成を構築するサービス ・ RAID設定されるM.2 Flash モジュール台数：2台
Q-48	RAID設定サービス(RAID1)	PYBAS1SA2	1,000円	●	デュアルM.2コントローラカード用M.2 Flash モジュール専用RAID設定サービス 工場出荷時にRAID1構成を構築するサービス ・ RAID設定されるM.2 Flash モジュール台数：2台

(\*) 適用するストレージコントローラ種により、設定可能なストレージ台数が異なります。詳細については各機種種の「RAID設定サービスについて」を参照ください。

AM

## RAID設定サービスについて

RAID設定サービスを手配いただくことにより、工場出荷時にRAID構成を構築することが可能です(RAID設定サービスを選択できない場合でも、工場出荷後にお客様でRAID構成を構築することは可能です)。設定可能なRAID構成は、使用するストレージコントローラ、内蔵ストレージの種類、台数により異なりますので、以下を参照し手配をお願いします。

Windows OSインストールオプションと同時に手配する場合は、Windows OSオプションの項に記載されている留意も併せて参照ください。

- (1) OSインストールオプションを手配する場合、以下のとおりとなります。
  - ・ M.2 Flash モジュールを手配しない場合、かつHDD/SSDを1台手配する場合
    - HDD/SSDをSASアレイコントローラまたはSASコントローラに接続する場合、HDD/SSD専用RAID設定サービスの手配必須
    - HDD/SSDをオンボードSATAコントローラ(ソフトウェアRAID)に接続する場合、RAID設定サービスの手配不可
  - ・ M.2 Flash モジュールを手配しない場合、かつHDD/SSDを2台以上手配する場合
    - HDD/SSD専用RAID設定サービスの手配必須
  - ・ M.2 Flash モジュールを1台手配、かつHDD/SSDを手配しない場合
    - RAID設定サービスの手配不可
  - ・ M.2 Flash モジュールを1台手配、かつHDD/SSDを1台手配する場合
    - HDD/SSDをSASアレイコントローラまたはSASコントローラに接続する場合、HDD/SSD専用RAID設定サービスのみ手配可能
    - HDD/SSDをオンボードSATAコントローラ(ソフトウェアRAID)に接続する場合、RAID設定サービスの手配不可
  - ・ M.2 Flash モジュールを1台手配、かつHDD/SSDを2台以上手配する場合
    - HDD/SSD専用RAID設定サービスのみ手配可能
  - ・ M.2 Flash モジュールを2台手配する場合
    - M.2 Flash モジュール専用RAID設定サービスの手配必須
  - ・ デュアルM.2 コントローラカード(PDUAL CP100/PDUAL CP300)[PYBDMCP24L/PYBDMCP35L]を手配する場合
    - デュアルM.2 コントローラカード用M.2 Flash モジュール専用RAID設定サービスの手配必須
- (2) OSインストールオプションを手配しない場合、以下のとおりとなります。
  - ・ M.2 Flash モジュール2台手配する場合、HDD/SSD専用RAID設定サービスまたはM.2 Flash モジュール専用RAID設定サービスを手配可能
 上記以外の場合は、HDD/SSD専用RAID設定サービスのみ手配可能
- (3) RAID設定サービスを手配した場合、同一のカスタムメイド型名の内蔵ストレージ、M.2 Flash モジュールを手配する必要があります。
- (4) 本サービスで、1筐体内に構築できるRAID構成は1つのみです(2つ目以降のRAID構成については、ITインフラデリバリーサービスの手配または別途出荷後に設定をする必要があります)。
- (5) 使用するストレージコントローラ、内蔵ストレージおよびRAID設定サービスをすべてカスタムメイド型名で同時手配する必要があります。
- (6) SASアレイコントローラカードにフラッシュバックアップユニット(FBU)を接続し、HDDを同時手配した構成の場合、本サービスにより構築されるRAIDロジカルドライブは、「ライトキャッシュ有効」の設定にて出荷されます。詳細は留意事項編「RAIDロジカルドライブのライトキャッシュ設定とFBU稼働状況に応じた動作仕様」をご覧ください。
- (7) SASアレイコントローラカード(PRAID EP680i、PCIeSSD用)[PYBSR4C62L]を手配した場合は、HDD/SSD専用RAID設定サービスを選択できません。
- (8) 自己暗号化機能に対応したSASアレイコントローラカードおよび自己暗号化ドライブを使用する構成にRAID設定サービスを適用した場合、ロジカルドライブの暗号設定(暗号化パスワードの設定および作成済ロジカルドライブの暗号化等)は、ご購入後お客様作業にて実施していただく必要があります。
- (9) デュアルM.2 コントローラカード用M.2 Flash モジュール専用RAID設定サービス選択時は、デュアルM.2 コントローラカード(PDUAL CP100/PDUAL CP300)[PYBDMCP24L/PYBDMCP35L]を同時手配する必要があります。
- (10) 選択可能なストレージコントローラとRAID設定サービスは下表のとおりです。

※ OS により接続可能装置は異なります。詳細はハードウェア一覧を参照願います。

### [OSインストールオプションが含まれない構成の場合]

適用可能なストレージコントローラ		内蔵ストレージ搭載台数				
		1台	2台	3台	4台	5台～
オンボードSATAコントローラ Intel VROC (SATA RAID) (8port/ソフトウェアRAID/SATA 6Gbps)	標準搭載	・内蔵ストレージ搭載のみ	・ RAID1 ・ 内蔵ストレージ搭載のみ	・ RAID1 ・ 内蔵ストレージ搭載のみ	・ RAID1 ・ RAID1+0 ・ 内蔵ストレージ搭載のみ	x
SASコントローラカード (PSAS CP 2100-8i) (8port/SAS 12Gbps)	PYBSC3MA2L	・ RAID0 ・ 内蔵ストレージ搭載のみ	・ RAID1 ・ 内蔵ストレージ搭載のみ	・ RAID1 ・ RAID1+Hotspare ・ RAID5 ・ 内蔵ストレージ搭載のみ	・ RAID1 ・ RAID1+Hotspare ・ RAID5 ・ RAID5+Hotspare ・ RAID1+0 ・ 内蔵ストレージ搭載のみ	・ RAID1 ・ RAID1+Hotspare ・ RAID5 ・ RAID5+Hotspare ・ RAID1+0 ・ RAID1+0+Hotspare ・ 内蔵ストレージ搭載のみ
SASコントローラカード (PSAS CP 2200-16i) (16port/SAS 24Gbps)	PYBSC4MA1L	・ RAID0 ・ 内蔵ストレージ搭載のみ	・ RAID1 ・ 内蔵ストレージ搭載のみ	・ RAID1 ・ RAID1+Hotspare ・ RAID5 ・ 内蔵ストレージ搭載のみ	・ RAID1 ・ RAID1+Hotspare ・ RAID5 ・ RAID5+Hotspare ・ RAID1+0 ・ 内蔵ストレージ搭載のみ	・ RAID1 ・ RAID1+Hotspare ・ RAID5 ・ RAID5+Hotspare ・ RAID1+0 ・ RAID1+0+Hotspare ・ 内蔵ストレージ搭載のみ
SASアレイコントローラカード (PRAID CP500i) (8port/SAS 12Gbps) ※アレイ接続必須	PYBSR3FBL	・ RAID0 ・ 内蔵ストレージ搭載のみ	・ RAID1 ・ 内蔵ストレージ搭載のみ	・ RAID1 ・ RAID1+Hotspare ・ RAID5 ・ 内蔵ストレージ搭載のみ	・ RAID1 ・ RAID1+Hotspare ・ RAID5 ・ RAID5+Hotspare ・ RAID1+0 ・ 内蔵ストレージ搭載のみ	・ RAID1 ・ RAID1+Hotspare ・ RAID5 ・ RAID5+Hotspare ・ RAID1+0 ・ RAID1+0+Hotspare ・ 内蔵ストレージ搭載のみ
SASアレイコントローラカード (PRAID EP520i) (8port/2GB/SAS 12Gbps) ※アレイ接続必須	PYBSR3C52L	・ RAID0 ・ 内蔵ストレージ搭載のみ	・ RAID1 ・ 内蔵ストレージ搭載のみ	・ RAID1 ・ RAID1+Hotspare ・ RAID5 ・ RAID6 ・ 内蔵ストレージ搭載のみ	・ RAID1 ・ RAID1+Hotspare ・ RAID5 ・ RAID5+Hotspare ・ RAID6 ・ RAID6+Hotspare ・ RAID1+0 ・ 内蔵ストレージ搭載のみ	・ RAID1 ・ RAID1+Hotspare ・ RAID5 ・ RAID5+Hotspare ・ RAID6 ・ RAID6+Hotspare ・ RAID1+0 ・ RAID1+0+Hotspare ・ 内蔵ストレージ搭載のみ
SASアレイコントローラカード (PRAID EP540i) (16port/4GB/SAS 12Gbps) ※アレイ接続必須	PYBSR3C55L	・ RAID0 ・ 内蔵ストレージ搭載のみ	・ RAID1 ・ 内蔵ストレージ搭載のみ	・ RAID1 ・ RAID1+Hotspare ・ RAID5 ・ RAID6 ・ 内蔵ストレージ搭載のみ	・ RAID1 ・ RAID1+Hotspare ・ RAID5 ・ RAID5+Hotspare ・ RAID6 ・ RAID6+Hotspare ・ RAID1+0 ・ 内蔵ストレージ搭載のみ	・ RAID1 ・ RAID1+Hotspare ・ RAID5 ・ RAID5+Hotspare ・ RAID6 ・ RAID6+Hotspare ・ RAID1+0 ・ RAID1+0+Hotspare ・ 内蔵ストレージ搭載のみ
SASアレイコントローラカード (PRAID EP580i) (16port/8GB/SAS 12Gbps) ※アレイ接続必須	PYBSR3C58L	・ RAID0 ・ 内蔵ストレージ搭載のみ	・ RAID1 ・ 内蔵ストレージ搭載のみ	・ RAID1 ・ RAID1+Hotspare ・ RAID5 ・ RAID6 ・ 内蔵ストレージ搭載のみ	・ RAID1 ・ RAID1+Hotspare ・ RAID5 ・ RAID5+Hotspare ・ RAID6 ・ RAID6+Hotspare ・ RAID1+0 ・ 内蔵ストレージ搭載のみ	・ RAID1 ・ RAID1+Hotspare ・ RAID5 ・ RAID5+Hotspare ・ RAID6 ・ RAID6+Hotspare ・ RAID1+0 ・ RAID1+0+Hotspare ・ 内蔵ストレージ搭載のみ
SASアレイコントローラカード (PRAID EP640i) (8port/4GB/SAS 12Gbps) ※アレイ接続必須	PYBSR4C63L	・ RAID0 ・ 内蔵ストレージ搭載のみ	・ RAID1 ・ 内蔵ストレージ搭載のみ	・ RAID1 ・ RAID1+Hotspare ・ RAID5 ・ 内蔵ストレージ搭載のみ	・ RAID1 ・ RAID1+Hotspare ・ RAID5 ・ RAID5+Hotspare ・ RAID6 ・ RAID1+0 ・ 内蔵ストレージ搭載のみ	・ RAID1 ・ RAID1+Hotspare ・ RAID5 ・ RAID5+Hotspare ・ RAID6 ・ RAID6+Hotspare ・ RAID1+0 ・ RAID1+0+Hotspare ・ 内蔵ストレージ搭載のみ
SASアレイコントローラカード (PRAID EP680i) (16port/8GB/SAS 12Gbps) ※アレイ接続必須	PYBSR4C6L	・ RAID0 ・ 内蔵ストレージ搭載のみ	・ RAID1 ・ 内蔵ストレージ搭載のみ	・ RAID1 ・ RAID1+Hotspare ・ RAID5 ・ 内蔵ストレージ搭載のみ	・ RAID1 ・ RAID1+Hotspare ・ RAID5 ・ RAID5+Hotspare ・ RAID6 ・ RAID1+0 ・ 内蔵ストレージ搭載のみ	・ RAID1 ・ RAID1+Hotspare ・ RAID5 ・ RAID5+Hotspare ・ RAID6 ・ RAID6+Hotspare ・ RAID1+0 ・ RAID1+0+Hotspare ・ 内蔵ストレージ搭載のみ
SASアレイコントローラカード (PRAID EP 3252-8i) (8port/2GB/SAS 24Gbps) ※アレイ接続必須	PYBSR4MA1L	・ RAID0 ・ 内蔵ストレージ搭載のみ	・ RAID1 ・ 内蔵ストレージ搭載のみ	・ RAID1 ・ RAID1+Hotspare ・ RAID5 ・ 内蔵ストレージ搭載のみ	・ RAID1 ・ RAID1+Hotspare ・ RAID5 ・ RAID5+Hotspare ・ RAID6 ・ RAID1+0 ・ 内蔵ストレージ搭載のみ	・ RAID1 ・ RAID1+Hotspare ・ RAID5 ・ RAID5+Hotspare ・ RAID6 ・ RAID6+Hotspare ・ RAID1+0 ・ RAID1+0+Hotspare ・ 内蔵ストレージ搭載のみ
SASアレイコントローラカード (PRAID EP 3254-8i) (8port/4GB/SAS 24Gbps) ※アレイ接続必須	PYBSR4MA2L	・ RAID0 ・ 内蔵ストレージ搭載のみ	・ RAID1 ・ 内蔵ストレージ搭載のみ	・ RAID1 ・ RAID1+Hotspare ・ RAID5 ・ 内蔵ストレージ搭載のみ	・ RAID1 ・ RAID1+Hotspare ・ RAID5 ・ RAID5+Hotspare ・ RAID6 ・ RAID1+0 ・ 内蔵ストレージ搭載のみ	・ RAID1 ・ RAID1+Hotspare ・ RAID5 ・ RAID5+Hotspare ・ RAID6 ・ RAID6+Hotspare ・ RAID1+0 ・ RAID1+0+Hotspare ・ 内蔵ストレージ搭載のみ
SASアレイコントローラカード (PRAID EP 3258-16i) (16port/8GB/SAS 24Gbps) ※アレイ接続必須	PYBSR4MA3L	・ RAID0 ・ 内蔵ストレージ搭載のみ	・ RAID1 ・ 内蔵ストレージ搭載のみ	・ RAID1 ・ RAID1+Hotspare ・ RAID5 ・ 内蔵ストレージ搭載のみ	・ RAID1 ・ RAID1+Hotspare ・ RAID5 ・ RAID5+Hotspare ・ RAID6 ・ RAID1+0 ・ 内蔵ストレージ搭載のみ	・ RAID1 ・ RAID1+Hotspare ・ RAID5 ・ RAID5+Hotspare ・ RAID6 ・ RAID6+Hotspare ・ RAID1+0 ・ RAID1+0+Hotspare ・ 内蔵ストレージ搭載のみ

適用可能なストレージコントローラ		M.2 Flash モジュール搭載台数	
		1台	2台
オンボードSATAコントローラ Intel VROC (SATA RAID) (8port/ソフトウェアRAID/SATA 6Gbps)	標準搭載	・ M.2 Flash モジュール 搭載のみ	・ RAID1 ・ M.2 Flash モジュール 搭載のみ
オンボードPCIe Intel VROC (VMD NVMe RAID) (ソフトウェアRAID)	PYBRLVR02	・ M.2 Flash モジュール 搭載のみ	・ RAID1 ・ M.2 Flash モジュール 搭載のみ
デュアルM.2 コントローラカード (PDUAL CP100) ※アレイ接続必須	PYBDMCP24L	x	・ RAID1 ・ M.2 Flash モジュール 搭載のみ
デュアルM.2 コントローラカード (PDUAL CP300) ※アレイ接続必須	PYBDMCP35L	x	・ RAID1 ・ M.2 Flash モジュール 搭載のみ

内蔵ストレージ搭載のみ：内蔵ストレージのカスタムメイド搭載のみ(RAID設定サービス非手配時)

M.2 Flash モジュール搭載のみ：M.2 Flash モジュールのカスタムメイド搭載のみ(RAID設定サービス非手配時)

※ OS により接続可能装置は異なります。詳細はハードウェア一覧を参照願います。

**[OSインストールオプションが含まれる構成の場合]**

適用可能なストレージコントローラ		内蔵ストレージ搭載台数				
		1台	2台	3台	4台	5台~
オンボードSATAコントローラ Intel VROC (SATA RAID) (8port/ソフトウェアRAID/SATA 6Gbps)	標準搭載	・内蔵ストレージ搭載のみ	・RAID1	x	・RAID1+0	x
SASコントローラカード (PSAS CP 2100-8i) (8port/SAS 12Gbps)	PYBSC3MA2L	・RAID0	・RAID1	・RAID1+Hotspare ・RAID5	・RAID5 ・RAID5+Hotspare ・RAID1+0	・RAID5 ・RAID5+Hotspare ・RAID1+0 (*) ・RAID1+0+Hotspare (*2)
SASコントローラカード (PSAS CP 2200-16i) (16port/SAS 24Gbps)	PYBSC4MA1L	・RAID0	・RAID1	・RAID1+Hotspare ・RAID5	・RAID5 ・RAID5+Hotspare ・RAID1+0	・RAID5 ・RAID5+Hotspare ・RAID1+0 (*) ・RAID1+0+Hotspare (*2)
SASアレイコントローラカード (PRAID CP500i) (8port/SAS 12Gbps) ※アレイ接続必須	PYBSR3FBL	・RAID0	・RAID1	・RAID1 ・RAID1+Hotspare ・RAID5	・RAID1 ・RAID1+Hotspare ・RAID5 ・RAID5+Hotspare ・RAID1+0	・RAID1 ・RAID1+Hotspare ・RAID5 ・RAID5+Hotspare ・RAID1+0 ・RAID1+0+Hotspare
SASアレイコントローラカード (PRAID EP520i) (8port/2GB/SAS 12Gbps) ※アレイ接続必須	PYBSR3C52L	・RAID0	・RAID1	・RAID1 ・RAID1+Hotspare ・RAID5 ・RAID6	・RAID1 ・RAID1+Hotspare ・RAID5 ・RAID5+Hotspare ・RAID6 ・RAID6+Hotspare ・RAID1+0	・RAID1 ・RAID1+Hotspare ・RAID5 ・RAID5+Hotspare ・RAID6 ・RAID6+Hotspare ・RAID1+0 ・RAID1+0+Hotspare
SASアレイコントローラカード (PRAID EP540i) (16port/4GB/SAS 12Gbps) ※アレイ接続必須	PYBSR3C55L	・RAID0	・RAID1	・RAID1 ・RAID1+Hotspare ・RAID5 ・RAID6	・RAID1 ・RAID1+Hotspare ・RAID5 ・RAID5+Hotspare ・RAID6 ・RAID6+Hotspare ・RAID1+0	・RAID1 ・RAID1+Hotspare ・RAID5 ・RAID5+Hotspare ・RAID6 ・RAID6+Hotspare ・RAID1+0 ・RAID1+0+Hotspare
SASアレイコントローラカード (PRAID EP580i) (16port/8GB/SAS 12Gbps) ※アレイ接続必須	PYBSR3C58L	・RAID0	・RAID1	・RAID1 ・RAID1+Hotspare ・RAID5 ・RAID6	・RAID1 ・RAID1+Hotspare ・RAID5 ・RAID5+Hotspare ・RAID6 ・RAID6+Hotspare ・RAID1+0	・RAID1 ・RAID1+Hotspare ・RAID5 ・RAID5+Hotspare ・RAID6 ・RAID6+Hotspare ・RAID1+0 ・RAID1+0+Hotspare
SASアレイコントローラカード (PRAID EP640i) (8port/4GB/SAS 12Gbps) ※アレイ接続必須	PYBSR4C63L	・RAID0	・RAID1	・RAID1 ・RAID1+Hotspare ・RAID5	・RAID1 ・RAID1+Hotspare ・RAID5 ・RAID5+Hotspare ・RAID6 ・RAID1+0	・RAID1 ・RAID1+Hotspare ・RAID5 ・RAID5+Hotspare ・RAID6 ・RAID6+Hotspare ・RAID1+0 ・RAID1+0+Hotspare
SASアレイコントローラカード (PRAID EP680i) (16port/8GB/SAS 12Gbps) ※アレイ接続必須	PYBSR4C6L	・RAID0	・RAID1	・RAID1 ・RAID1+Hotspare ・RAID5	・RAID1 ・RAID1+Hotspare ・RAID5 ・RAID5+Hotspare ・RAID6 ・RAID1+0	・RAID1 ・RAID1+Hotspare ・RAID5 ・RAID5+Hotspare ・RAID6 ・RAID6+Hotspare ・RAID1+0 ・RAID1+0+Hotspare
SASアレイコントローラカード (PRAID EP 3252-8i) (8port/2GB/SAS 24Gbps) ※アレイ接続必須	PYBSR4MA1L	・RAID0	・RAID1	・RAID1 ・RAID1+Hotspare ・RAID5	・RAID1 ・RAID1+Hotspare ・RAID5 ・RAID5+Hotspare ・RAID6 ・RAID1+0	・RAID1 ・RAID1+Hotspare ・RAID5 ・RAID5+Hotspare ・RAID6 ・RAID6+Hotspare ・RAID1+0 ・RAID1+0+Hotspare
SASアレイコントローラカード (PRAID EP 3254-8i) (8port/4GB/SAS 24Gbps) ※アレイ接続必須	PYBSR4MA2L	・RAID0	・RAID1	・RAID1 ・RAID1+Hotspare ・RAID5	・RAID1 ・RAID1+Hotspare ・RAID5 ・RAID5+Hotspare ・RAID6 ・RAID1+0	・RAID1 ・RAID1+Hotspare ・RAID5 ・RAID5+Hotspare ・RAID6 ・RAID6+Hotspare ・RAID1+0 ・RAID1+0+Hotspare
SASアレイコントローラカード (PRAID EP 3258-16i) (16port/8GB/SAS 24Gbps) ※アレイ接続必須	PYBSR4MA3L	・RAID0	・RAID1	・RAID1 ・RAID1+Hotspare ・RAID5	・RAID1 ・RAID1+Hotspare ・RAID5 ・RAID5+Hotspare ・RAID6 ・RAID1+0	・RAID1 ・RAID1+Hotspare ・RAID5 ・RAID5+Hotspare ・RAID6 ・RAID6+Hotspare ・RAID1+0 ・RAID1+0+Hotspare

適用可能なストレージコントローラ		M.2 Flash モジュール搭載台数	
		1台	2台
オンボードSATAコントローラ Intel VROC (SATA RAID) (8port/ソフトウェアRAID/SATA 6Gbps)	標準搭載	・M.2 Flash モジュール 搭載のみ	・RAID1
オンボードPCIe Intel VROC (VMD NVMe RAID) (ソフトウェアRAID)	PYBRLVR02	・M.2 Flash モジュール 搭載のみ	・RAID1
デュアルM.2 コントローラカード (PDUAL CP100) ※アレイ接続必須	PYBDMCP24L	x	・RAID1
デュアルM.2 コントローラカード (PDUAL CP300) ※アレイ接続必須	PYBDMCP35L	x	・RAID1

内蔵ストレージ搭載のみ：内蔵ストレージのカスタムメイド搭載のみ(RAID設定サービス非手配時)  
M.2 Flash モジュール搭載のみ：M.2 Flash モジュールのカスタムメイド搭載のみ(RAID設定サービス非手配時)  
(\*) RAID1+0は4台以上の偶数台時のみ手配可能です。  
(\*2) RAID1+0+Hotspareは5台以上の奇数台時のみ手配可能です。

AM

### 15. ハードディスクキャビネット [JX40 S2/JX60 S2使用]/PRIMERGY SX05 S2/PRIMERGY SX05 S3/ETERNUS装置



・ JX40 S2/JX60 S2/PRIMERGY SX05 S2(SAS)/PRIMERGY SX05 S3(SAS)/ETERNUS装置(SAS)との接続および接続可能台数については、外付編/ETERNUS編を参照願います (JX40 S2/JX60 S2の接続可能台数はモデルにより異なります)。

#### ■ハードディスクキャビネット[JX40 S2/JX60 S2]接続



・ SASアレイコントローラカード(PRAID EP680e)[PY-SR4C6E/PYBSR4C6EL]には、フラッシュモジュールが標準搭載されます。  
 ・ 使用するOSによらず、標準搭載のリモートマネジメントコントローラ(RMC S6)と連携し、ストレージの稼働状態およびRAID状態を監視管理することが可能です。使用するストレージコントローラにより、監視管理可能な範囲が異なりますので、詳細については、留意事項編「iRMC(リモートマネジメントコントローラ)関連」をご確認ください。

項番	製品名	型名	価格(税別)	力	備考
I-264	SASアレイコントローラカード (PRAID EP680e)	PY-SR4C6E PYBSR4C6EL	998,000円 998,000円	●	JX40 S2/JX60 S2(ハードディスクキャビネット)接続用カード(PRAID EP680e)(自己暗号化機能対応) インターフェース：SFF8644×2 データ転送速度：SAS 12Gbps デバイスポート数：8(4×2) キャッシュ：8GB ホストバス：PCI Express4.0 RAIDレベル：0/1/1E/1+0/5/5+0/6/6+0(ホットスワップ可)

②

項番	製品名	型名	価格(税別)	力	備考
I-265	フラッシュバックアップユニット	PY-FBR14 PYBFBR14	37,000円 37,000円	●	SASアレイコントローラカード搭載用フラッシュバックアップユニット

①

#### ■ハードディスクキャビネット[JX40 S2/JX60 S2]/PRIMERGY SX05 S2(SAS)/PRIMERGY SX05 S3(SAS)/ETERNUS装置(SAS)接続



・ Windows記憶域スペース機能利用時のみ、JX40 S2/JX60 S2に接続可能です。

項番	製品名	型名	価格(税別)	力	備考
I-348	SASコントローラカード (PSAS CP600e)	PY-SC4FAE PYBSC4FAEL	490,000円 490,000円	●	JX40 S2/JX60 S2/外付けSAS装置接続用カード(PSAS CP600e) インターフェース：SFF8644×4 データ転送速度：SAS 12Gbps デバイスポート数：16(4×4) ホストバス：PCI Express4.0

②

AN

AN

16. FCカード

・ ETERNUS装置(FC)との接続については、ETERNUS編を参照願います。  
 ・ 必ず「温度制限について」を参照のうえ、手配願います。

項番	製品名	型名	価格(税別)	力	備考
I-63	ファイバーチャネルカード (16Gbps)	PY-FC331 PYBFC331L	274,000円 274,000円	●	外付けFC装置接続用カード インターフェース：16Gbps×1 ホストバス：PCI Express3.0 機能：Fabric 相当品：Broadcom(Emulex) LPe31000-M6
I-126	ファイバーチャネルカード (16Gbps)	PY-FC321 PYBFC321L	274,000円 274,000円	●	外付けFC装置接続用カード インターフェース：16Gbps×1 ホストバス：PCI Express3.1 機能：Fabric/FC-AL(4/8Gbps) 相当品：Marvell(QLogic) QLE2690
I-62	Dual port ファイバーチャネルカード (16Gbps)	PY-FC332 PYBFC332L	425,000円 425,000円	●	外付けFC装置接続用カード インターフェース：16Gbps×2 ホストバス：PCI Express3.0 機能：Fabric 相当品：Broadcom(Emulex) LPe31002-M6
I-127	Dual port ファイバーチャネルカード (16Gbps)	PY-FC322 PYBFC322L	425,000円 425,000円	●	外付けFC装置接続用カード インターフェース：16Gbps×2 ホストバス：PCI Express3.1 機能：Fabric/FC-AL(4/8Gbps) 相当品：Marvell(QLogic) QLE2692
I-82	ファイバーチャネルカード (32Gbps)	PY-FC421 PYBFC421L	547,000円 547,000円	●	外付けFC装置接続用カード インターフェース：32Gbps×1 ホストバス：PCI Express4.0 機能：Fabric 相当品：Broadcom(Emulex) LPe35000-M2
I-83	ファイバーチャネルカード (32Gbps)	PY-FC411 PYBFC411L	547,000円 547,000円	●	外付けFC装置接続用カード インターフェース：32Gbps×1 ホストバス：PCI Express4.0 機能：Fabric 相当品：Marvell(QLogic) QLE2770
I-84	Dual port ファイバーチャネルカード (32Gbps)	PY-FC422 PYBFC422L	850,000円 850,000円	●	外付けFC装置接続用カード インターフェース：32Gbps×2 ホストバス：PCI Express4.0 機能：Fabric 相当品：Broadcom(Emulex) LPe35002-M2
I-85	Dual port ファイバーチャネルカード (32Gbps)	PY-FC412 PYBFC412L	850,000円 850,000円	●	外付けFC装置接続用カード インターフェース：32Gbps×2 ホストバス：PCI Express4.0 機能：Fabric 相当品：Marvell(QLogic) QLE2772
I-335	ファイバーチャネルカード (64Gbps)	PY-FC441 PYBFC441L	680,000円 680,000円	●	外付けFC装置接続用カード インターフェース：64Gbps×1 ホストバス：PCI Express4.0 機能：Fabric 相当品：Broadcom(Emulex) LPe36000-M64
I-336	Dual port ファイバーチャネルカード (64Gbps)	PY-FC442 PYBFC442L	1,100,000円 1,100,000円	●	外付けFC装置接続用カード インターフェース：64Gbps×2 ホストバス：PCI Express4.0 機能：Fabric 相当品：Broadcom(Emulex) LPe36002-M64

AO

# PRIMERGY

## PRIMERGY RX2530 M7

※ OS により接続可能装置は異なります。詳細はハードウェア一覧を参照願います。

AO

### 17. ポート拡張オプション/LANカード

- **ポート拡張オプションを2個搭載する場合、2CPU構成にする必要があります。**
- RX2530 M7は1ポート(100GBASE-T/10GBASE-TX/10GBASE-T)が標準搭載されています。
- ポート拡張オプション(25GBASE×2)/ポート拡張オプション(100GBASE×2)[PY-LA402U5/PYBLA402U5/PY-LA412U2/PYBLA412U2]/Dual port LANカード(25GBASE)/Dual port LANカード(100GBASE)[PY-LA4024/PYBLA4024/Y-LA412/PYBLA412L]とIB HCAカード(200Gbps)/Dual port IB HCAカード(200Gbps)/IB HCAカード(400Gbps)[PY-HC401/PYBHC401/PY-HC521/PYBHC521/PY-HC402/PYBHC402/PY-HC541/PYBHC541]を混在させることはできません。
- Dual port LANカード(100GBASE)[PY-LA442/PYBLA442L]と第5世代インテル® Xeon® プロセッサを混在させることはできません。
- VMware製品をご使用時は、ESXiで1Gb LAN、10Gb LANのポート数に構成可能な上限があります。
- 詳細については、当社ホームページ( <https://jp.fujitsu.com/platform/server/primergy/software/vmware/support/> )の以下に掲載されている「ネットワークインターフェースポート数の上限について」を参照ください。
  - vS8: [VMware ESXi 8 サポート版数一覧表 (機種別)]
  - vS7: [VMware ESXi 7 サポート版数一覧表 (機種別)]
- サポートする10GBASE-CR SFP+ケーブルについては、下記URL内のマニュアルを参照ください。  
当社ホームページ( [https://jp.fujitsu.com/platform/server/primergy/manual/peri\\_card.html](https://jp.fujitsu.com/platform/server/primergy/manual/peri_card.html) )  
[10GBASE-CR SFP+ケーブル、25GBASE SFP28 ケーブル、40GBASE QSFP ケーブルおよび100GBASE QSFP28 ケーブルのサポートについて]
- ポート拡張オプション/PCIeカードに対応するSFP+/SFP28/QSFPモジュールを搭載する場合、同一製品の各ポートには同じ型名製品を搭載してください(各ポート拡張オプション/PCIeカードに対応するSFP+/SFP28/QSFPモジュールは樹系図をご確認ください)。
- カスタムメイド型名で同じ速度のポート拡張オプション/PCIeカードを同一サーバに搭載する場合、カスタムメイド型名のSFP+/SFP28/QSFPは1種類の型名しか選択できません(各ポート拡張オプション/PCIeカードに対応するSFP+/SFP28/QSFPモジュールは樹系図をご確認ください)。
- Switch Embedded Teaming (SET) をご使用される場合は、同一型名のLANカードを選択いただく必要があります。
- 必ず「温度制限について」を参照のうえ、手配願います。

1000BASE-T/100BASE-TX/10BASE-T (標準搭載)×1

項番	製品名	型名	価格(税別)	力	備考
I-235	ポート拡張オプション (1000BASE-T×4)	PY-LA284U2 PYBLA284U2	87,000円 87,000円	●	インターフェース: 1000BASE-T×4 機能: AFT/ALB 相当品: Broadcom N41T OCPv3
I-270	ポート拡張オプション (1000BASE-T×4)	PY-LA274U2 PYBLA274U2	106,000円 106,000円	●	インターフェース: 1000BASE-T×4 機能: AFT/ALB 相当品: Intel 1350-T4 OCPv3
I-272	ポート拡張オプション (10GBASE-T×4)	PY-LA344U2 PYBLA344U2	515,000円 515,000円	●	インターフェース: 10GBASE-T×4 機能: AFT/ALB 相当品: Intel X710-T4L OCPv3 接続ケーブル: カテゴリ6a以上
I-132	ポート拡張オプション (10GBASE-T×2)	PY-LA3K2U2 PYBLA3K2U2	360,000円 360,000円	●	インターフェース: 10GBASE-T×2 機能: AFT/ALB 相当品: Broadcom N210TP OCPv3 接続ケーブル: カテゴリ6a以上
I-273	ポート拡張オプション (10GBASE-T×2)	PY-LA342U2 PYBLA342U2	322,000円 322,000円	●	インターフェース: 10GBASE-T×2 機能: AFT/ALB 相当品: Intel X710-T2L OCPv3 接続ケーブル: カテゴリ6a以上

項番	製品名	型名	価格(税別)	力	備考
I-275	ポート拡張オプション (10GBASE×4)	PY-LA354U2 PYBLA354U2	470,000円 470,000円	●	インターフェース: 10GBASE×4 機能: AFT/ALB 相当品: Intel X710-DA4 OCPv3

■10GBASE-CR接続

項番	製品名	型名	価格(税別)	力	備考
I-37	Twinaxケーブル	2m 5m	PY-CBN002 PY-CBN005	32,000円 47,000円	10GBASE-CR接続用 SFP+ケーブル

■10GBASE-SR/1GBASE-SR接続

項番	製品名	型名	価格(税別)	力	備考
I-61	10GBASE-SR SFP+	PY-SFPS22 PYBSFPS22	153,000円 153,000円	●	10GBASE-SR接続用 マルチモードファイバチャネルケーブル[CBL-MLLB02/CBL-MLLB05/CBL-MLLB15/CBL-MLLC05/CBL-MLLC10/CBL-MLLC20/CBL-MLLC30/CBL-MLLC40/CBL-MLLC50/CBL-MLLE30/CBL-MLLE50/CBL-MLLE70/CBL-MLLD1A/CBL-MLLF1A/CBL-MLLF1L/CBL-MLLF1K]が使用可能
I-71	10GBASE-SR/1GBASE-SR SFP+	PY-SFPS14 PYBSFPS14	230,000円 230,000円	●	10GBASE-SR/1GBASE-SR接続用 マルチモードファイバチャネルケーブル[CBL-MLLB02/CBL-MLLB05/CBL-MLLB15/CBL-MLLC05/CBL-MLLC10/CBL-MLLC20/CBL-MLLC30/CBL-MLLC40/CBL-MLLC50/CBL-MLLE30/CBL-MLLE50/CBL-MLLE70/CBL-MLLD1A/CBL-MLLF1A/CBL-MLLF1L/CBL-MLLF1K]が使用可能

項番	製品名	型名	価格(税別)	力	備考
I-176	ポート拡張オプション (10GBASE×2)	PY-LA3J2U2 PYBLA3J2U2	351,000円 351,000円	●	インターフェース: 10GBASE×2 機能: AFT/ALB 相当品: Broadcom N210P OCPv3
I-278	ポート拡張オプション (10GBASE×2)	PY-LA352U2 PYBLA352U2	293,000円 293,000円	●	インターフェース: 10GBASE×2 機能: AFT/ALB 相当品: Intel X710-DA2 OCPv3

■10GBASE-CR接続

項番	製品名	型名	価格(税別)	力	備考
I-37	Twinaxケーブル	2m 5m	PY-CBN002 PY-CBN005	32,000円 47,000円	10GBASE-CR接続用 SFP+ケーブル

■10GBASE-SR/1GBASE-SR接続

項番	製品名	型名	価格(税別)	力	備考
I-61	10GBASE-SR SFP+	PY-SFPS22 PYBSFPS22	153,000円 153,000円	●	10GBASE-SR接続用 マルチモードファイバチャネルケーブル[CBL-MLLB02/CBL-MLLB05/CBL-MLLB15/CBL-MLLC05/CBL-MLLC10/CBL-MLLC20/CBL-MLLC30/CBL-MLLC40/CBL-MLLC50/CBL-MLLE30/CBL-MLLE50/CBL-MLLE70/CBL-MLLD1A/CBL-MLLF1A/CBL-MLLF1L/CBL-MLLF1K]が使用可能
I-71	10GBASE-SR/1GBASE-SR SFP+	PY-SFPS14 PYBSFPS14	230,000円 230,000円	●	10GBASE-SR/1GBASE-SR接続用 マルチモードファイバチャネルケーブル[CBL-MLLB02/CBL-MLLB05/CBL-MLLB15/CBL-MLLC05/CBL-MLLC10/CBL-MLLC20/CBL-MLLC30/CBL-MLLC40/CBL-MLLC50/CBL-MLLE30/CBL-MLLE50/CBL-MLLE70/CBL-MLLD1A/CBL-MLLF1A/CBL-MLLF1L/CBL-MLLF1K]が使用可能

AP

AP-1

※ OS により接続可能装置は異なります。詳細はハードウェア一覧を参照願います。

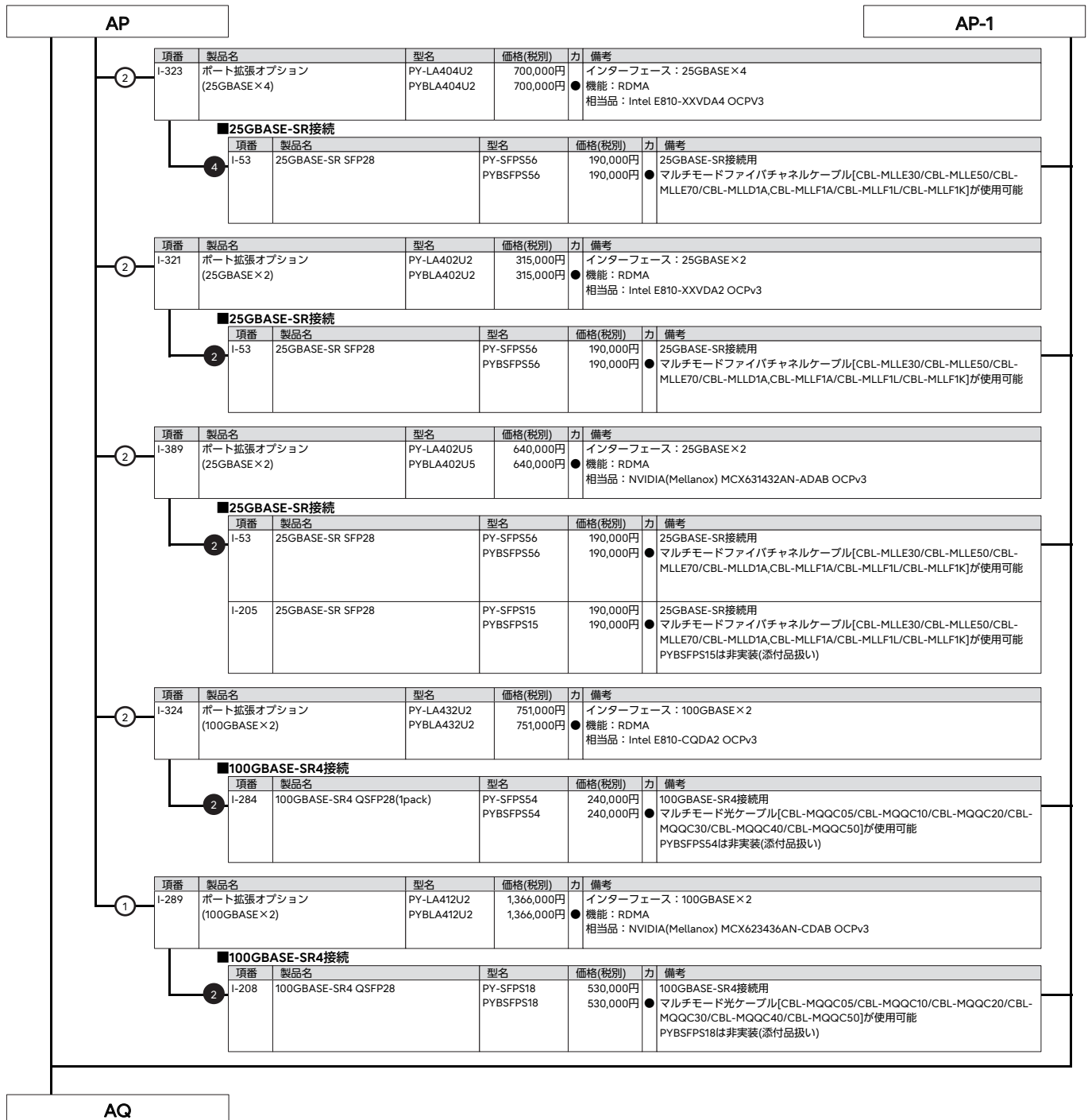



※ OS により接続可能装置は異なります。詳細はハードウェア一覧を参照願います。

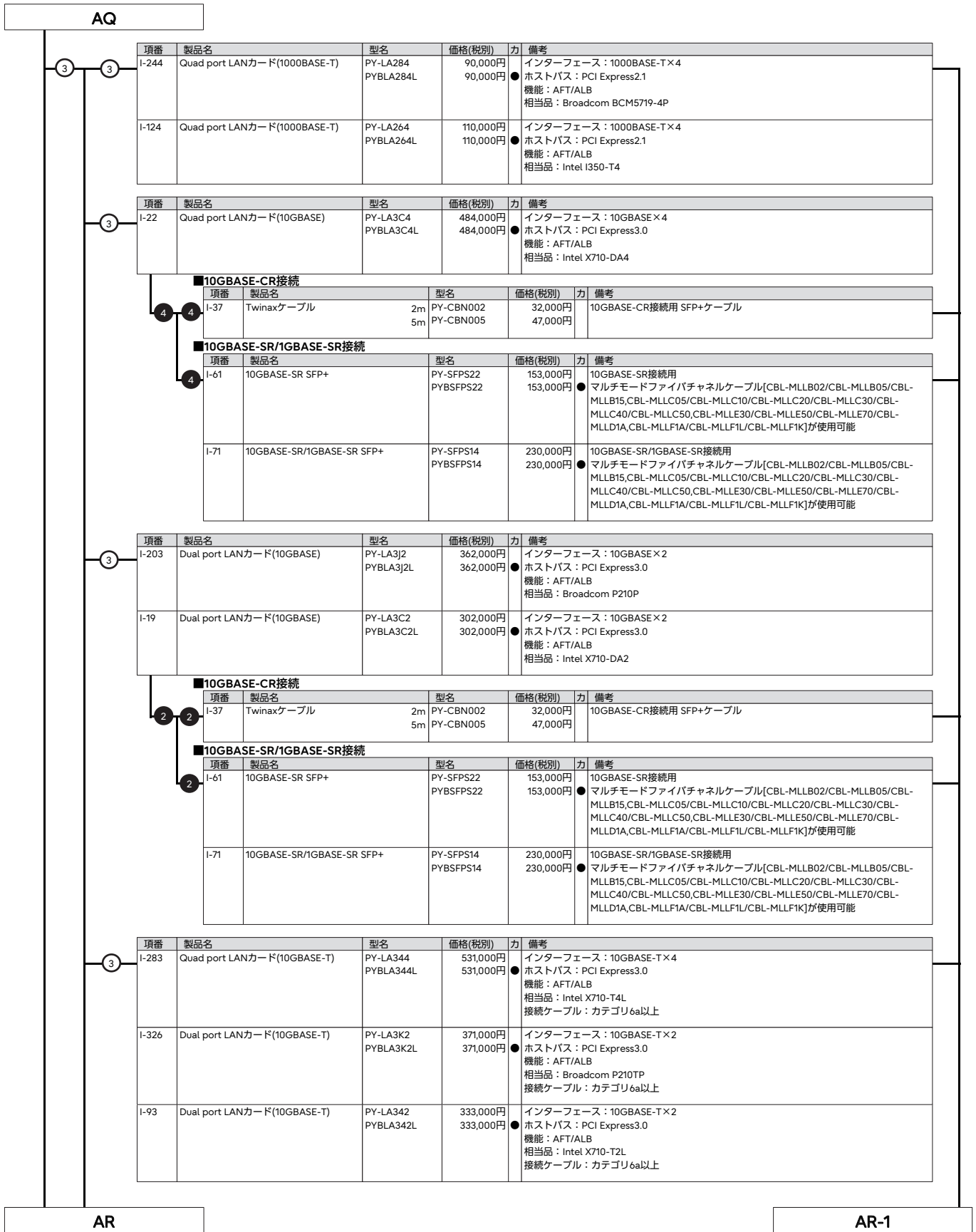

※ OS により接続可能装置は異なります。詳細はハードウェア一覧を参照願います。

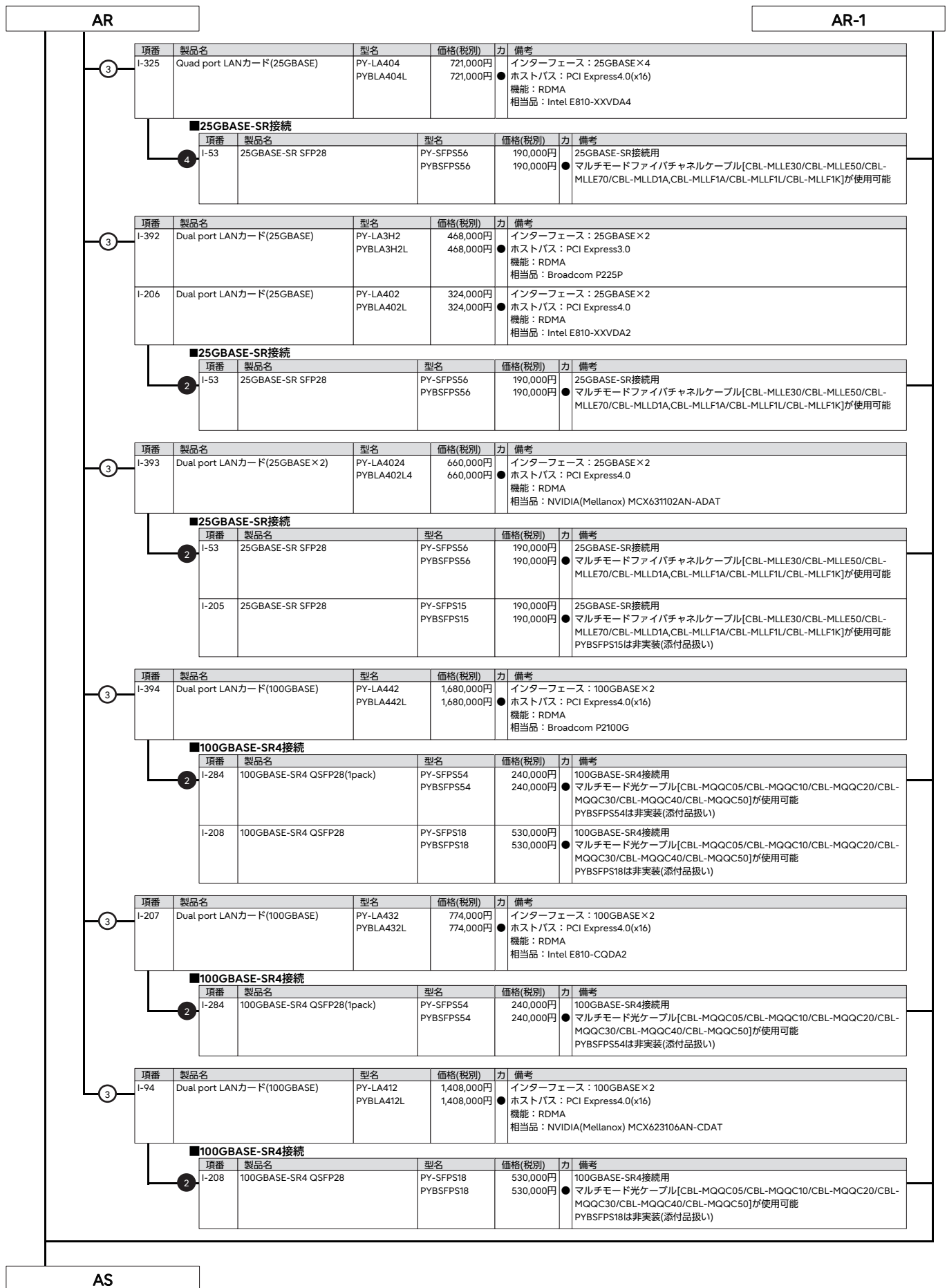

※ OS により接続可能装置は異なります。詳細はハードウェア一覧を参照願います。

AS

### 18. InfiniBandカード



- IB HCAカード(200Gbps)/Dual port IB HCAカード(200Gbps)/IB HCAカード(400Gbps)[PY-HC401/PYBHC401/PY-HC521/PYBHC521/PY-HC402/PYBHC402/PY-HC541/PYBHC541]とポート拡張オプション(25GBASE×2)/ポート拡張オプション(100GBASE×2)[PY-LA402U5/PYBLA402U5/PY-LA412U2/PYBLA412U2]/Dual port LANカード(25GBASE)/Dual port LANカード(100GBASE)[PY-LA4024/PYBLA402L4/PY-LA412/PYBLA412L]を混在させることはできません。
- DACケーブル、ACCケーブルまたはAOCケーブル(20mまで)のみサポート(ACCケーブルはIB HCAカード(200Gbps/400Gbps)[PY-HC521/PYBHC521/PY-HC541/PYBHC541]のみサポート)。
- 必ず「温度制限について」を参照のうえ、手配願います。

項番	製品名	型名	価格(税別)	力	備考
I-121	IB HCAカード(200Gbps)	PY-HC401	450,000円	●	インターフェース：200Gbps(HDR) データ転送速度：25.0GB/s デバイスポート数：1 ホストバス：PCI Express4.0(x16) 相当品：MCX653105A-HDAT
		PYBHC401	450,000円		
I-123	Dual port IB HCAカード(200Gbps)	PY-HC402 PYBHC402	680,000円 680,000円	●	インターフェース：200Gbps(HDR) データ転送速度：25.0GB/s デバイスポート数：2 ホストバス：PCI Express4.0(x16) 相当品：MCX653106A-HDAT

項番	製品名	型名	価格(税別)	力	備考
I-128	IB HCAカード(200Gbps)	PY-HC521 PYBHC521	520,000円 520,000円	●	インターフェース：200Gbps(NDR) データ転送速度：25.0GB/s デバイスポート数：1 (OSPFインターフェース) ホストバス：PCI Express5.0(x16) 相当品：MCX75310AAS-HEAT

項番	製品名	型名	価格(税別)	力	備考
I-115	IB HCAカード(400Gbps)	PY-HC541 PYBHC541	730,000円 730,000円	●	インターフェース：400Gbps(NDR) データ転送速度：50.0GB/s デバイスポート数：1 (OSPFインターフェース) ホストバス：PCI Express5.0(x16) 相当品：MCX75310AAS-NEAT

#### InfiniBandカードの混在条件について

製品名	型名	PY-HC401 PYBHC401	PY-HC402 PYBHC402	PY-HC521 PYBHC521	PY-HC541 PYBHC541
IB HCAカード(200Gbps)	PY-HC401 PYBHC401	○	○	×	×
Dual port IB HCAカード(200Gbps)	PY-HC402 PYBHC402	○	○	×	×
IB HCAカード(200Gbps)	PY-HC521 PYBHC521	×	×	○	×
IB HCAカード(400Gbps)	PY-HC541 PYBHC541	×	×	×	○

○：混在可能、×：混在不可

### 19. フロントベゼル(鍵付き)



項番	製品名	型名	価格(税別)	力	備考
I-161	フロントベゼル(鍵付き)	PY-FOP19 PYBFOP19	13,000円 13,000円	●	フロントベゼル(鍵付き)

### 20. フロントオプションベイ



#### ■3.5インチモデル/2.5インチモデルの場合

- ラックベースユニット(3.5インチ HDD/SSD×4)[PYR2537R3N]/ラックベースユニット(2.5インチ HDD/SSD×8)[PYR2537R2N]のみ選択可能です。

項番	製品名	型名	価格(税別)	力	備考
I-1	増設用ディスプレイコネクタ	PY-VAP10	5,300円	●	サーバ前面にVGAポート×1を追加 ※前面、背面VGAポートの同時使用不可 ※グラフィックスカード(NVIDIA T400)との同時適用不可
		PYBVA10	5,300円		

#### ■Short Depth筐体モデルの場合

- ラックベースユニット(Short Depth筐体/2.5インチ HDD/SSD×8)[PYR2537RDN]のみ選択可能です。

項番	製品名	型名	価格(税別)	力	備考
I-159	増設用ディスプレイコネクタ	PY-VAP13	7,000円	●	サーバ前面にVGAポート×1を追加 ※前面、背面VGAポートの同時使用不可 ※グラフィックスカード(NVIDIA T400)との同時適用不可
		PYBVA13	7,000円		

AT

※ OS により接続可能装置は異なります。詳細はハードウェア一覧を参照願います。

AT

### 21. グラフィックスカード

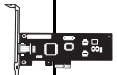

- VDI/GPGPUカード(NVIDIA A2/NVIDIA L4)[PY-VG4A8L/PYBVG4A8L/PY-VG4L1L/PYBVG4L1L]使用時は、CPUグループの種類に関わらず、CPUクーラーキット [PY-TKCP88]に含まれるヒートシンクを使用する必要があります。
- CPUグループ [CPU C] または [CPU D] をカスタムメイド型名で手配済みのお客様は、VDI/GPGPUカード(NVIDIA A2/NVIDIA L4)を一般型名にて手配し増設する場合は、CPUクーラーキット [PY-TKCP88]をCPU数量分手配し、ヒートシンクを載せ替える必要があります。
- グラフィックスカード(NVIDIA T400)、VDI/GPGPUカード(NVIDIA A2/NVIDIA L4)は1種類のみ搭載可能です。
- 必ず「温度制限について」を参照のうえ、手配願います。
- GPUカード/グラフィックスカードの各機種各OSの対応状況については、当社ホームページ( <https://jp.fujitsu.com/platform/server/primergy/peripheral/card/gpu.html> )をご確認いただきますようお願いいたします。

項番	製品名	型名	価格(税別)	力	備考
I-69	グラフィックスカード (NVIDIA T400)	PY-VG4T2L	36,000円	●	VRAM容量: 4GB インターフェース: Mini DisplayPort×3ポート ホストバス: PCI Express3.0(x16) ※VGAポート(装置内蔵)との同時使用不可 ※増設用ディスプレイコネクタとの同時適用不可
		PYBVG4T2L	36,000円		

①

項番	製品名	型名	価格(税別)	力	備考
N-52	Mini DisplayPort-VGA変換ケーブル	PY-CBD012	6,000円	●	Mini DisplayPortをVGAポートに変換するケーブル
		PYBCBD012	6,000円		
N-51	Mini DisplayPort-DVI変換ケーブル	PY-CBD011	6,000円	●	Mini DisplayPortをDVIポートに変換するケーブル
		PYBCBD011	6,000円		

③

項番	製品名	型名	価格(税別)	力	備考
I-337	VDI/GPGPUカード (NVIDIA A2)	PY-VG4A8L	355,000円	●	メモリ容量: 16GB GDDR6 ホストバス: PCI Express4.0(x8)
		PYBVG4A8L	355,000円		

(A)

③

項番	製品名	型名	価格(税別)	力	備考
I-91	VDI/GPGPUカード (NVIDIA L4)	PY-VG4L1L	730,000円	●	メモリ容量: 24GB GDDR6 ホストバス: PCI Express4.0(x16)
		PYBVG4L1L	730,000円		

(A)



#### VDI用途としてのVDI/GPGPUカード(NVIDIA A2/NVIDIA L4)の使用について

- VDI用途としてA2/L4を使用するには、NVIDIA GRID ソフトウェアライセンス、サポートライセンスの購入が必要となります。初回購入には、ソフトウェアライセンスとサポートライセンスの両方がついています。6年目以降継続して使用するには、1年ごとにサポートライセンスを購入していただく必要があります。
- A2/L4をコンピューティングカードとして使用する場合は、NVIDIA GRID ソフトウェアライセンス&サポートライセンスは不要です。
- 本製品をVDIカードとして利用するには、ホストOSおよびゲストOSのSupportDesk契約が必須となります。
- 本製品をVDIカードとして利用するには、vSphere Enterprise Plus以上のライセンスが必須となります。

#### ■NVIDIA GRID ソフトウェアライセンス&サポートライセンス(5年)

(A)

項番	製品名	型名	価格(税別)	力	備考
I-210	NVIDIA GRID 仮想PC 1CCU (5年24時間SupportDesk付)	E5155QNA3	オープン価格		
I-211	NVIDIA GRID 仮想アプリケーション 1CCU (5年24時間SupportDesk付)	E5155QNB3	オープン価格		VMware, Citrix Xenなどの仮想OS上で仮想アプリケーションを使用する場合は対象であり、物理OS上で仮想アプリケーションを使用する場合は対象外です。
I-212	NVIDIA GRID Quadro 仮想DCWS 1CCU (5年24時間SupportDesk付)	E5155QNC3	オープン価格		
I-213	NVIDIA GRID エデュケーションライセンス 1CCU (5年24時間SupportDesk付)	E5155QND3	オープン価格		本ライセンスは、教育機関向けの提供となります。



#### NVIDIA GRID ソフトウェアライセンス&サポートライセンス(5年)

- VDI/GPGPUカード(NVIDIA A2/NVIDIA L4)用のソフトウェア永久ライセンスおよび5年分のSupport Desk Standard24です。(1ccu=1同時ユーザ接続数)
- ※nについては、NVIDIA A2: 1枚あたり最大16CCU、NVIDIA L4: 1枚あたり最大24CCU

#### ■サポートライセンス(6年目以降更新型1年)

項番	製品名	型名	価格(税別)	力	備考
I-184	Support Desk Standard24 (ソフトウェア) NVIDIA GRID 仮想PC	SV7GG3K3S	4,500円		
I-185	Support Desk Standard24 (ソフトウェア) NVIDIA GRID 仮想アプリケーション	SV7GG3K4S	900円		VMware, Citrix Xenなどの仮想OS上で仮想アプリケーションを使用する場合は対象であり、物理OS上で仮想アプリケーションを使用する場合は対象外です。
I-186	Support Desk Standard24 (ソフトウェア) NVIDIA GRID 仮想ワークステーション	SV7GG3K5S	17,000円		
I-187	Support Desk Standard24 (ソフトウェア) NVIDIA GRID エデュケーション	SV7GG59HS	4,500円		本ライセンスは、教育機関向けの提供となります。



#### サポートライセンス(6年目以降更新型1年)

- VDI/GPGPUカード(NVIDIA A2/NVIDIA L4)用のSupport Desk Standard24(6年目以降更新型1年分)です。期限内に1年目ご購入したNVIDIA GRID ソフトウェアライセンスと同じ数量をご購入する必要があります。

AU

## GPUカード/グラフィックスカードの同時手配制限について

以下の組み合わせの場合は同時手配できないケースがあります。

		グラフィックスカード (NVIDIA T400) (*1)	VDI/GPGPUカード (NVIDIA A2)	VDI/GPGPUカード (NVIDIA L4)
製品名	型名	PYBVG4T2L	PYBVG4A8L	PYBVG4L1L
Windows Server 2022 Standard(16コア) インストール	PYBWPS5	○	○	○
Windows Server 2022 Standard(16コア/Hyper-V) インストール	PYBWPS5H	×	○ (*4)	○ (*4)
Windows Server 2022 Standard(16コア) ダウングレードサービス付き Windows Server 2019 Standard インストール	PYBWPDS9	○	○	×
Windows Server 2022 Standard メディアキット	PYBWBS52	○	○	○
Windows Server 2019 Datacenter メディアキット	PYBWBD94	○	○	(*2)(*4)
Windows Server 2019 Standard メディアキット	PYBWBS92	○	○	(*2)(*4)
Windows Server 2016 Datacenter メディアキット	PYBWBD62	×	(*3)(*4)	(*3)(*4)
Windows Server 2016 Standard メディアキット	PYBWBS62	×	(*3)(*4)	(*3)(*4)

○：可能、×：不可

(\*1) 仮想環境で利用できません。

(\*2) Windows Server 2019はホストOSとして利用できません。なおゲストOSとして利用可能です。

(\*3) Windows Server 2016はホストOSとして利用できません。なおゲストOSとして利用可能です。

(\*4) 第5世代インテル® Xeon® プロセッサ手配時、同時手配できません。

※ OS により接続可能装置は異なります。詳細はハードウェア一覧を参照願います。

AU

### 22. シリアルポート



項番	製品名	型名	価格(税別)	力	備考
I-64	増設用シリアルポート	PY-COM10	3,200円	●	PCIeスロットにシリアルポート×1を追加 インターフェース：RS-232C×1
		PYBCOM10	3,200円		

### 23. サーバ管理(リモートマネジメントコントローラ)



・リモートマネジメントコントローラアップグレード[PY-RMC44]またはライフサイクルマネジメントライセンス[PY-LCM14]を手配した場合、iRMC S6 advanced pack (アクティベーションキー生成用ドキュメント)またはeLCM Activation Pack(アクティベーションキー生成用ドキュメント)に記載されているTAN(アクティベーションキー生成ID)を使用して、別途アクティベーションキーの生成作業が必要となります。  
 ・アクティベーションキーの生成におきましては、インターネット環境を使用したE-mailアドレスの登録が必要となりますので、事前に環境の準備をお願いいたします。  
 ・アクティベーションキーの生成時に使用したE-mailアドレスおよびiRMC S6 advanced packまたはeLCM Activation Packは、アクティベーションキーの再送信の際にも必要となりますので、紛失等のないよう管理をお願いいたします。  
 ・ライフサイクルマネジメントライセンス[PY-LCM14/PYBLCM14]をご使用にあたっては、各種留意事項がございます。  
 詳細については、当社ホームページ( <https://jp.fujitsu.com/platform/server/primergy/peripheral/osopt/svs-dvd.html> )を参照ください。

項番	製品名	型名	価格(税別)	力	備考
I-164	リモートマネジメント コントローラアップグレード	PY-RMC44	50,000円	●	アドバンスドビデオリダイレクション機能、バーチャルメディア機能 <一般型名の提供形態> ・アクティベーションキー：iRMC S6 advanced pack(アクティベーションキー生成用ドキュメント)に記載されたTAN(アクティベーションキー生成ID)を使用しURLより取得 <カスタムメイド型名の提供形態> ・アクティベーションキー：サーバ本体に登録された状態で出荷(※) ※サーバ本体の保証書にアクティベーションキーの記載あり
		PYBRMC44	50,000円		

項番	製品名	型名	価格(税別)	力	備考
I-165	ライフサイクルマネジメントライセンス	PY-LCM14	20,000円	●	アップデート機能、イメージ管理機能、PrimeCollect機能 <一般型名の提供形態> ・アクティベーションキー：eLCM Activation Pack(アクティベーションキー生成用ドキュメント)に記載されたTAN(アクティベーションキー生成ID)を使用しURLより取得 <カスタムメイド型名の提供形態> ・アクティベーションキー：サーバ本体に登録された状態で出荷(※) ※サーバ本体の保証書にアクティベーションキーの記載あり
		PYBLCM14	20,000円		

項番	製品名	型名	価格(税別)	力	備考
F-502	iRMC用拡張MicroSDカード 64GB	PY-MD64R1	19,000円	●	iRMC S6用64GBソリッドステートドライブユニット
		PYBMD64R1	19,000円		
F-503	iRMC用拡張MicroSDカード 128GB	PY-MD128R1	29,000円	●	iRMC S6用128GBソリッドステートドライブユニット
		PYBMD128R1	29,000円		

項番	製品名	型名	価格(税別)	力	備考
I-180	マスコプロイメントモード	PYBSSS3	1,000円	●	iRMCのデフォルトパスワード固定化オプション ・USBホストLANがデフォルトで有効となります。 ・SSH設定がデフォルトで有効となります。 ・iRMCのデフォルトパスワードの強制変更が無効となります。 ・iRMCのデフォルトパスワードを変更しない状態でRedfishによるiRMCへのフルコントロールが可能となります。

### 24. セキュリティチップ



・Windows Server 2022を物理環境、または仮想環境使用時のホストOSとして利用する場合はセキュリティチップ[PY-TPM20/PYBTPM20]が必須となります。  
 ・Windows Server 2022を仮想環境使用時のゲストOSとして利用する場合はセキュリティチップ[PY-TPM20/PYBTPM20]を任意に手配いただけます。

項番	製品名	型名	価格(税別)	力	備考
I-309	セキュリティチップ	PY-TPM20	13,000円	●	TPM2.0モジュール(TCG準拠) ※UEFIモードのみサポートとなります。設定をご確認のうえ、ご使用ください。 ※サポート状況については、留意事項編「セキュリティチップ(TPM)、インテルトラステッド・エグゼキュション・テクノロジー(インテル® TXT)およびAMDダイナミックルートのプラットフォーム(DRTM)のサポートについて」を参照
		PYBTPM20	13,000円		

AV

※ OS により接続可能装置は異なります。詳細はハードウェア一覧を参照願います。

AV

### 25. アドバンスド・サーマルオプション [カスタムメイド専用]



項番	製品名	型名	価格(税別)	力	備考
Q-11	アドバンスド・サーマルオプション40	PYBET03	10,000円	●	高温動作に適合するように専用の設定を適用し、内蔵オプション製品の搭載位置を指定してエアフローを最適化することにより、動作保証周囲温度を拡張するオプション 動作保証周囲温度：(通常)：10～35℃⇒(オプション適用後)：5～40℃
Q-12	アドバンスド・サーマルオプション45	PYBET52	10,000円	●	高温動作に適合するように専用の設定を適用し、内蔵オプション製品の搭載位置を指定してエアフローを最適化することにより、動作保証周囲温度を拡張するオプション 動作保証周囲温度：(通常)：10～35℃⇒(オプション適用後)：5～45℃
Q-13	アドバンスド・サーマルオプション25	PYBET21	10,000円	●	周囲温度25℃以下の環境にてご使用願います。 必須条件については、必ずシステム構成図の「温度制限について」を参照ください。
Q-6	高性能CPU搭載オプション	PYBETA1	1,100円	●	周囲温度30℃以下の環境にてご使用願います。 必須条件については、必ずシステム構成図の「温度制限について」を参照ください。

#### 1 アドバンスド・サーマルオプション/高性能CPU搭載オプション

構成により選択不可となるオプションがあります。不可となるオプションについては、必ず「温度制限について」を参照ください。  
以下オプションは、カスタムメイド搭載して出荷することはできません。  
出荷後にオプションを追加した場合は、アドバンスド・サーマルオプション/高性能CPU搭載オプション非対応となります。

##### 構成不可オプション(ATD40)

- ・電源ユニット(500W)
- ・メモリ-128GB(128GB 5600 RDIMM×1、3DS)、メモリ-256GB(256GB 5600 RDIMM×1、3DS)
- ・内蔵オプションに関しては「温度制限について」を参照ください。

##### 構成不可オプション(ATD45)

- ・電源ユニット(500W)
- ・メモリ-128GB(128GB 5600 RDIMM×1、3DS)、メモリ-256GB(256GB 5600 RDIMM×1、3DS)
- ・フラッシュバックアップユニット
- ・内蔵オプションに関しては「温度制限について」を参照ください。

##### 構成不可オプション(ATD25/高性能CPU搭載オプション)

- ・内蔵オプションに関しては「温度制限について」を参照ください。

外付オプション製品(UPS、ハードディスクキャビネット(JX40 S2/JX60 S2)、バックアップキャビネット(SX05 S2/SX05 S3)、KVMスイッチ、ディスプレイ等)を接続する場合、保証動作環境は外付オプション製品の温度条件に準じます。  
各オプション製品のマニュアルにて動作環境をご確認のうえ、使用ください。

##### 注意事項

動作保証周囲温度はサーバ前面の周囲環境温度となります。高温環境下(40℃/45℃)での長期稼働を保証するものではありません。  
通常のオフィス環境(年平均使用温度25℃)でご使用された際には保守対応期間内(5年)では寿命に至らないものとして設計しておりますが、高温環境下での長期稼働等、お客様のご使用環境によっては、より短期間で寿命に至る場合があります。  
寿命を超えた部品については、交換が可能な場合は有償にて対応させていただきます。  
なお、上記はあくまで目安であり、保守サポート期間(5年間)内に故障しないことをお約束するものではありません。

### 26. 国際エネルギースタートプログラムオプション [カスタムメイド専用]



項番	製品名	型名	価格(税別)	力	備考
Q-63	国際エネルギースタートプログラムオプション	PYBES22	500円	●	国際エネルギースタートプログラム適合オプション(1CPU構成時) ※本オプションの適用基準を満たすことにより、オフィス機器向け国際エネルギースタートプログラムに適合 詳細については、以下URL参照。 当社ホームページ ( <a href="https://www.fujitsu.com/jp/products/computing/servers/primergy/solution/cost/es/">https://www.fujitsu.com/jp/products/computing/servers/primergy/solution/cost/es/</a> )
Q-64	国際エネルギースタートプログラムオプション	PYBES23	500円	●	国際エネルギースタートプログラム適合オプション(2CPU構成時) ※本オプションの適用基準を満たすことにより、オフィス機器向け国際エネルギースタートプログラムに適合 詳細については、以下URL参照。 当社ホームページ ( <a href="https://www.fujitsu.com/jp/products/computing/servers/primergy/solution/cost/es/">https://www.fujitsu.com/jp/products/computing/servers/primergy/solution/cost/es/</a> )

#### 1 国際エネルギースタートプログラムオプション

以下の構成の場合、カスタムメイド搭載して出荷することはできません。  
また、出荷後にオプションを追加した場合は、国際エネルギースタートプログラムオプション非対応となります。

##### 適用不可構成(共通)

- ・電源ユニット(900W)[PYBPU902]、電源ユニット(1600W)[PYBPU163]、電源ユニット(2200W)[PYBPU221]
- ・Xeon プロセッサ-Gold 5416S、Xeon プロセッサ-Silver 4510/4514Y/4510T、Xeon プロセッサ-Gold 5515+/6534、Xeon プロセッサ-Bronze 3508U

### 27. キーボード/マウス



項番	製品名	型名	価格(税別)	力	備考
C-6	小型OADGキーボード(106キー/USB)	PY-KBU1R2	15,000円	●	ラック搭載用OADGキーボード(106キー)。テンキーあり。USB接続、ケーブル長：1.3m
C-1	USBマウス(光学式)	PY-MSU201	3,200円	●	光学式スクロール機能対応マウス、1000cpi、USB接続、2ボタン+1ホイール、ケーブル長：1.8m、マーブルグレー色

AW

※ OS により接続可能装置は異なります。詳細はハードウェア一覧を参照願います。

AW

### 28. OSブート専用モジュール



- ・ M.2 Flash モジュールとM.2 Flash モジュール(VMware用) / M.2 Flash モジュール(NVMe接続) は、同時選択できません。
- ・ M.2用ライザーカード[PY-PREM01/PYBPREM01]/M.2搭載用カード[PY-DMAP02/PYBDMAP02]とデュアルM.2 コントローラカード(PDUAL CP100/PDUAL CP300)[PY-DMCP24/PYBDMCP24L/PY-DMCP35/PYBDMCP35L]は同時手配できません。

#### ■M.2用ライザーカード/M.2搭載用カード (非アレイ/アレイ接続)



- ・ M.2用ライザーカード[PY-PREM01/PYBPREM01]/M.2搭載用カード[PY-DMAP02/PYBDMAP02]手配時は、M.2 Flash モジュールが必須となります。
- ・ M.2 Flash モジュール(VMware用)のアレイ構成はご使用いただけません。
- ・ M.2 Flashモジュール(NVMe接続)をアレイ接続として使用する場合は、Intel VROCアップグレードキー(Premium)[PY-RLVR02/PYBRLVR02]が必要です。詳細については、留意事項編「Intel VROC (VMD NVMe RAID) について」を参照ください。
- ・ RAID設定サービスまたはOSインストールオプションを手配する場合は、「RAID設定サービスについて」も併せて参照ください。
- ・ オンボードSATAコントローラまたはオンボードPCIeのソフトウェアRAID機能を有効にした構成にM.2 Flashモジュールを搭載する場合、仮想環境はご使用になれません。

#### ■3.5インチモデル/2.5インチモデルの場合

項番	製品名	型名	価格(税別)	カ	備考
I-170	M.2用ライザーカード	PY-PREM01 PYBPREM01	26,000円 26,000円	●	M.2 Flash モジュールを2台搭載可能なPCIeカードタイプのOSブート専用ライザーカード

#### ■Short Depth筐体モデルの場合

項番	製品名	型名	価格(税別)	カ	備考
I-30	M.2搭載用カード	PY-DMAP02 PYBDMAP02	25,000円 25,000円	●	M.2 Flash モジュールを2台搭載可能なPCIeカードタイプのOSブート専用カード



#### ■M.2用ライザーカード/M.2搭載用カード

- ・ M.2用ライザーカードはM.2コントローラカードスロット、M.2搭載用カードはPCIeスロット1に搭載されます。

項番	製品名	型名	価格(税別)	カ	備考
F-345	M.2 Flash モジュール-240GB	PY-MF24YN4 PYBMF24YN4	128,000円 128,000円	●	データ転送速度：SATA 6Gbps 記録方式：TLC ホットプラグ：× 製品クラス：Read Intensive[書き込み保証値 1.5DWPD] 用途：システム領域
F-346	M.2 Flash モジュール-480GB	PY-MF48YN4 PYBMF48YN4	140,000円 140,000円	●	データ転送速度：SATA 6Gbps 記録方式：TLC ホットプラグ：× 製品クラス：Read Intensive[書き込み保証値 1.5DWPD] 用途：システム領域
F-348	M.2 Flash モジュール-960GB	PY-MF96YN PYBMF96YN	183,000円 183,000円	●	データ転送速度：SATA 6Gbps 記録方式：TLC ホットプラグ：× 製品クラス：Read Intensive[書き込み保証値 1.5DWPD] 用途：システム領域

項番	製品名	型名	価格(税別)	カ	備考
F-347	VMware vSphere Hypervisor用 M.2 Flash モジュール(240GB)	PY-MF24NV4 PYBMF24NV4	128,000円 128,000円	●	インストールOS：なし サポートOS(*)：v57.0以降、v58.0以降 (*)各機種種のサポートするOSに準じます。 M.2 Flash モジュール容量：240GB 添付インストールディスク：なし ※VMware専用のため、他のOSでは使用不可

項番	製品名	型名	価格(税別)	カ	備考
F-11	M.2 Flash モジュール-480GB (NVMe接続)	PY-BS48PEA PYBBS48PEA	140,000円 140,000円	●	データ転送速度：PCI Express4.0 記録方式：TLC ホットプラグ：× 製品クラス：Read Intensive[書き込み保証値 0.9DWPD] 用途：システム領域
F-13	M.2 Flash モジュール-960GB (NVMe接続)	PY-BS96PEA PYBBS96PEA	183,000円 183,000円	●	データ転送速度：PCI Express4.0 記録方式：TLC ホットプラグ：× 製品クラス：Read Intensive[書き込み保証値 0.9DWPD] 用途：システム領域



#### ■M.2 Flash モジュール-240GB/480GB/960GB、M.2 Flash モジュール-480GB/960GB(NVMe接続)

- ・ 本製品は「有寿命部品」となり、寿命時には製品を再購入いただく必要があります。詳細については、留意事項編「SSD / Optane PMemの書き込み保証値について」を参照ください。

#### VMware vSphere Hypervisor用 M.2 Flash モジュール(240GB)

- ・ 本製品には、VMware vSphereのライセンスおよびサポートは含まれておりません。別途購入してください。
- ・ VMwareのサポート状況(本体/オプション)等の最新情報は、当社ホームページ (<https://www.fujitsu.com/jp/products/computing/servers/primergy/software/vmware/>) をご確認ください。
- ・ VMware環境における、サーバ監視・管理につきましては、留意事項編「サーバ監視・管理ソフトウェアについて」を参照ください。
- ・ 仮想環境使用時のゲストOS利用向けに、OSオプションの複数同時選択が可能です。同時選択可能な組み合わせや最大選択数については、留意事項編「OSオプション、SupportDesk、複数同時選択時の組み合わせについて」を参照ください。
- ・ 各OSとゲストOSのサポート可否については、留意事項編「各OSの仮想化機能について」および「システム構成図で紹介するWeb情報」の「OSのサポート情報、動作確認情報」を参照ください。

AX

AX-1



※ OS により接続可能装置は異なります。詳細はハードウェア一覧を参照願います。

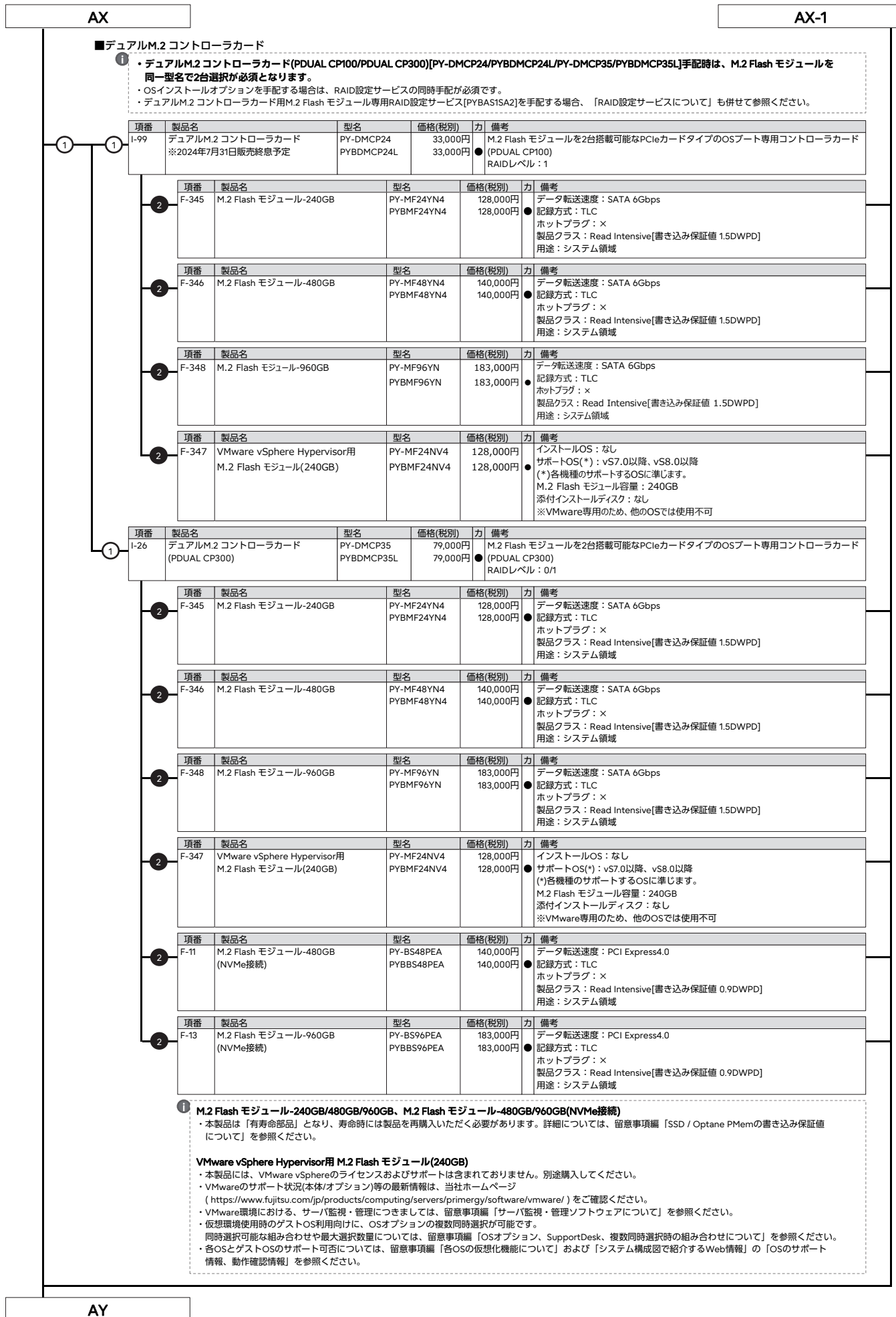

AX

AX-1

■デュアルM.2 コントローラカード

- 1. デュアルM.2 コントローラカード(PDUAL CP100/PDUAL CP300)[PY-DMCP24/PYBDMCP24L/PY-DMCP35/PYBDMCP35L]手配時は、M.2 Flash モジュールを同一型名で2台選択が必須となります。
- OSインストールオプションを手配する場合は、RAID設定サービスの同時手配が必須です。
- デュアルM.2 コントローラカード用M.2 Flash モジュール専用RAID設定サービス[PYBASISA2]を手配する場合、「RAID設定サービスについて」も併せて参照ください。

項番	製品名	型名	価格(税別)	力	備考
I-99	デュアルM.2 コントローラカード ※2024年7月31日販売終息予定	PY-DMCP24 PYBDMCP24L	33,000円 33,000円		M.2 Flash モジュールを2台搭載可能なPCIeカードタイプのOSブート専用コントローラカード (PDUAL CP100) ● RAIDレベル: 1

項番	製品名	型名	価格(税別)	力	備考
F-345	M.2 Flash モジュール-240GB	PY-MF24YN4 PYBMF24YN4	128,000円 128,000円		● データ転送速度: SATA 6Gbps ● 記録方式: TLC ● ホットプラグ: × ● 製品クラス: Read Intensive[書き込み保証値 1.5DWPD] ● 用途: システム領域

項番	製品名	型名	価格(税別)	力	備考
F-346	M.2 Flash モジュール-480GB	PY-MF48YN4 PYBMF48YN4	140,000円 140,000円		● データ転送速度: SATA 6Gbps ● 記録方式: TLC ● ホットプラグ: × ● 製品クラス: Read Intensive[書き込み保証値 1.5DWPD] ● 用途: システム領域

項番	製品名	型名	価格(税別)	力	備考
F-348	M.2 Flash モジュール-960GB	PY-MF96YN PYBMF96YN	183,000円 183,000円		● データ転送速度: SATA 6Gbps ● 記録方式: TLC ● ホットプラグ: × ● 製品クラス: Read Intensive[書き込み保証値 1.5DWPD] ● 用途: システム領域

項番	製品名	型名	価格(税別)	力	備考
F-347	VMware vSphere Hypervisor用 M.2 Flash モジュール(240GB)	PY-MF24NV4 PYBMF24NV4	128,000円 128,000円		● インストールOS: なし ● サポートOS(*): vS7.0以降、vS8.0以降 ● (*):各機種のサポートするOSに準じます。 ● M.2 Flash モジュール容量: 240GB ● 添付インストールディスク: なし ● ※VMware専用のため、他のOSでは使用不可

項番	製品名	型名	価格(税別)	力	備考
I-26	デュアルM.2 コントローラカード (PDUAL CP300)	PY-DMCP35 PYBDMCP35L	79,000円 79,000円		M.2 Flash モジュールを2台搭載可能なPCIeカードタイプのOSブート専用コントローラカード (PDUAL CP300) ● RAIDレベル: 0/1

項番	製品名	型名	価格(税別)	力	備考
F-345	M.2 Flash モジュール-240GB	PY-MF24YN4 PYBMF24YN4	128,000円 128,000円		● データ転送速度: SATA 6Gbps ● 記録方式: TLC ● ホットプラグ: × ● 製品クラス: Read Intensive[書き込み保証値 1.5DWPD] ● 用途: システム領域

項番	製品名	型名	価格(税別)	力	備考
F-346	M.2 Flash モジュール-480GB	PY-MF48YN4 PYBMF48YN4	140,000円 140,000円		● データ転送速度: SATA 6Gbps ● 記録方式: TLC ● ホットプラグ: × ● 製品クラス: Read Intensive[書き込み保証値 1.5DWPD] ● 用途: システム領域

項番	製品名	型名	価格(税別)	力	備考
F-348	M.2 Flash モジュール-960GB	PY-MF96YN PYBMF96YN	183,000円 183,000円		● データ転送速度: SATA 6Gbps ● 記録方式: TLC ● ホットプラグ: × ● 製品クラス: Read Intensive[書き込み保証値 1.5DWPD] ● 用途: システム領域

項番	製品名	型名	価格(税別)	力	備考
F-347	VMware vSphere Hypervisor用 M.2 Flash モジュール(240GB)	PY-MF24NV4 PYBMF24NV4	128,000円 128,000円		● インストールOS: なし ● サポートOS(*): vS7.0以降、vS8.0以降 ● (*):各機種のサポートするOSに準じます。 ● M.2 Flash モジュール容量: 240GB ● 添付インストールディスク: なし ● ※VMware専用のため、他のOSでは使用不可

項番	製品名	型名	価格(税別)	力	備考
F-11	M.2 Flash モジュール-480GB (NVMe接続)	PY-BS48PEA PYBBS48PEA	140,000円 140,000円		● データ転送速度: PCI Express4.0 ● 記録方式: TLC ● ホットプラグ: × ● 製品クラス: Read Intensive[書き込み保証値 0.9DWPD] ● 用途: システム領域

項番	製品名	型名	価格(税別)	力	備考
F-13	M.2 Flash モジュール-960GB (NVMe接続)	PY-BS96PEA PYBBS96PEA	183,000円 183,000円		● データ転送速度: PCI Express4.0 ● 記録方式: TLC ● ホットプラグ: × ● 製品クラス: Read Intensive[書き込み保証値 0.9DWPD] ● 用途: システム領域

- 2. M.2 Flash モジュール-240GB/480GB/960GB、M.2 Flash モジュール-480GB/960GB(NVMe接続)
  - 本製品は「有寿命部品」となり、寿命時には製品を再購入いただく必要があります。詳細については、留意事項編「SSD / Optane PMemの書き込み保証値について」を参照ください。

- VMware vSphere Hypervisor用 M.2 Flash モジュール(240GB)**
- 本製品には、VMware vSphereのライセンスおよびサポートは含まれておりません。別途購入してください。
  - VMwareのサポート状況(本体/オプション)等の最新情報は、当社ホームページ (<https://www.fujitsu.com/jp/products/computing/servers/primergy/software/vmware/>) をご確認ください。
  - VMware環境における、サーバ監視・管理につきましては、留意事項編「サーバ監視・管理ソフトウェアについて」を参照ください。
  - 仮想環境使用時のゲストOS利用向けに、OSオプションの複数同時選択が可能です。
  - 同時選択可能な組み合わせや最大選択数量については、留意事項編「OSオプション、SupportDesk、複数同時選択時の組み合わせについて」を参照ください。
  - 各OSとゲストOSのサポート可否については、留意事項編「各OSの仮想化機能について」および「システム構成図で紹介するWeb情報」の「OSのサポート情報、動作確認情報」を参照ください。

AY

AY

### 29. Windows OSオプション



- ・サーバ本体と同時手配願います(Windows Server 2022 Standard Additional License、CALを除く)。
- ・Windows OSのサポート状況(本体/オプション)等の最新情報は、当社ホームページ( <https://www.fujitsu.com/jp/products/computing/servers/primergy/software/windows/> )をご確認ください。
- ・Windows OSを物理環境、または仮想環境使用時のホストOSとして利用する場合は、Xeon Max プロセッサ以外のCPUを手配してください。
- ・仮想環境使用時のゲストOS利用向けに、OSオプションの複数同時選択が可能です。
- ・同時選択可能な組み合わせや最大選択数量については、留意事項編「OSオプション、SupportDesk、複数同時選択時の組み合わせについて」を参照ください。
- ・各OSとゲストOSのサポート可否については、留意事項編「各OSの仮想化機能について」および「システム構成図で紹介するWeb情報」の「OSのサポート情報、動作確認情報」を参照ください。
- ・Windows Server 2022 Standard Additional Licenseは、物理/仮想サーバが搭載するすべての物理/仮想CPUコア数をカバーするライセンスが必要です。
- ・Windows Server 2022 Datacenter Additional Licenseは、物理サーバが搭載するすべての物理CPUコア数をカバーするライセンスが必要です。
- ・Windows Server 2022 Datacenter Additional Licenseは、カスタムメイドオプションのみでの提供となります。サーバ本体手配後に、本製品は追加手配することができませんので、サーバ本体手配時に必要なライセンス数を手配ください。
- ・Windows OSオプションにはCALが添付されておりません。使用する環境に応じて、Device CAL/User CALを別途手配する必要があります。
- ・M.2 Flash モジュール、SAS HDD/ニアラインSAS HDD/BC-SATA HDD/SAS SSD/SATA SSD、PCIe SSDとOSインストールオプションを同時手配する場合、以下の優先度でOSがインストールされ出荷されます。  
M.2 Flash モジュール > SAS HDD/ニアラインSAS HDD/BC-SATA HDD/SAS SSD/SATA SSD > PCIe SSD
- ・OSインストールオプションと内蔵ストレージとしてPCIe SSDのみを同時手配する場合、カスタムメイド型名で2台以上の手配はできません。

#### (Windows Server 2022)

- ・Windows Server 2022を物理環境、または仮想環境使用時のホストOSとして利用する場合は、セキュリティチップ[PY-TPM20/PYBTPM20]が必須となります。
- ・[Windows Server 2022 Standard(16コア) ダウングレードサービス付き Windows Server 2019 Standard インストール]を手配し、納品後に、物理環境でWindows Server 2022を利用する場合には、別途セキュリティチップ[PY-TPM20]を手配いただく必要があります。
- ・なお、セキュリティチップ[PY-TPM20]をサーバ機器に搭載する場合は、担当作業員による取り付け(ハードウェア設置サービス)が必須となりますので「ハードウェア設置サービス」の手配を必ずお願いいたします。
- ・お客様自身による取り付け作業(お客様現調)は、本体装置・オプション機器を破損させる恐れがあるため、いかなる理由においても保証対象外となりますので、ご注意ください。
- ・M.2 Flash モジュール専用RAID設定サービス[PYBASIM2]とWindows Server 2022 Standard(16コア/Hyper-V) インストール[PYBWPS5H]の同時手配はできません。
- ・Windows Server 2022 Standard/Datacenterからのダウングレード権[PYBWPS5/PYBWPS5H/PYBWPS59/PYBWBS5/PYBWBD5]については、マイクロソフトソフトウェアライセンス条項を参照ください。  
マイクロソフト社ホームページ：  
[https://www.microsoft.com/en-us/UseTerms/OEM/WindowsServerDatacenterandStandard/2022/UseTerms\\_OEM\\_WindowsServerDatacenterandStandard\\_2022\\_Japanese.htm](https://www.microsoft.com/en-us/UseTerms/OEM/WindowsServerDatacenterandStandard/2022/UseTerms_OEM_WindowsServerDatacenterandStandard_2022_Japanese.htm)

#### ■インストールオプション/インフラ基本導入サービス

項番	製品名	型名	価格(税別)	力	備考
P-259	Windows Server 2022 Standard(16コア) インストール	PYBWPS5	オープン価格	●	Windows Server® 2022 Standard (16コア)インストール 構成品：<添付インストールディスク> ・Windows Server® 2022 Standard
P-262	Windows Server 2022 Standard(16コア/Hyper-V) インストール	PYBWPS5H	オープン価格	●	Windows Server® 2022 Standard (16コア)インストール (Hyper-V設定済み) 構成品：<添付インストールディスク> ・Windows Server® 2022 Standard

項番	製品名	型名	価格(税別)	力	備考
P-265	Windows Server 2022 Standard Additional License(2コア)	PY-WAS5 PYBWAS5	オープン価格	●	<添付品> ・Windows Server® 2022 Standard (2コア)ライセンス証書
P-266	Windows Server 2022 Standard Additional License(4コア)	PY-WAS52 PYBWAS52	オープン価格	●	<添付品> ・Windows Server® 2022 Standard (4コア)ライセンス証書
P-267	Windows Server 2022 Standard Additional License(16コア)	PY-WAS53 PYBWAS53	オープン価格	●	<添付品> ・Windows Server® 2022 Standard (16コア)ライセンス証書

項番	製品名	型名	価格(税別)	力	備考
Q-365	OS基本導入 (Windows Server 2022 Standard)	PYBDK3003	オープン価格	●	・Windows Server 2022 Standardの開封および基本設定 ・当社保守/運用支援ツール(ServerView Agentless Service等)のインストール ・当社指定のOSセキュリティ更新プログラムの適用 ・システムパーティション領域100GB

項番	製品名	型名	価格(税別)	力	備考
Q-90	システムパーティション領域拡張(+50GB)	PYBDKP003	オープン価格	●	・システムパーティション領域を50GB追加 最大で3つまで同時手配可能
Q-87	基本システムパーティション領域変更-60GB	PYBDKP001	オープン価格	●	・システムパーティション領域を100GBから60GBに変更

- ・OS基本導入の詳細については、システム構成図(サービス一覧)を参照ください。
- ・システムパーティション領域拡張と基本システムパーティション領域変更は同時選択できません。

AZ

AZ-1

※ OS により接続可能装置は異なります。詳細はハードウェア一覧を参照願います。

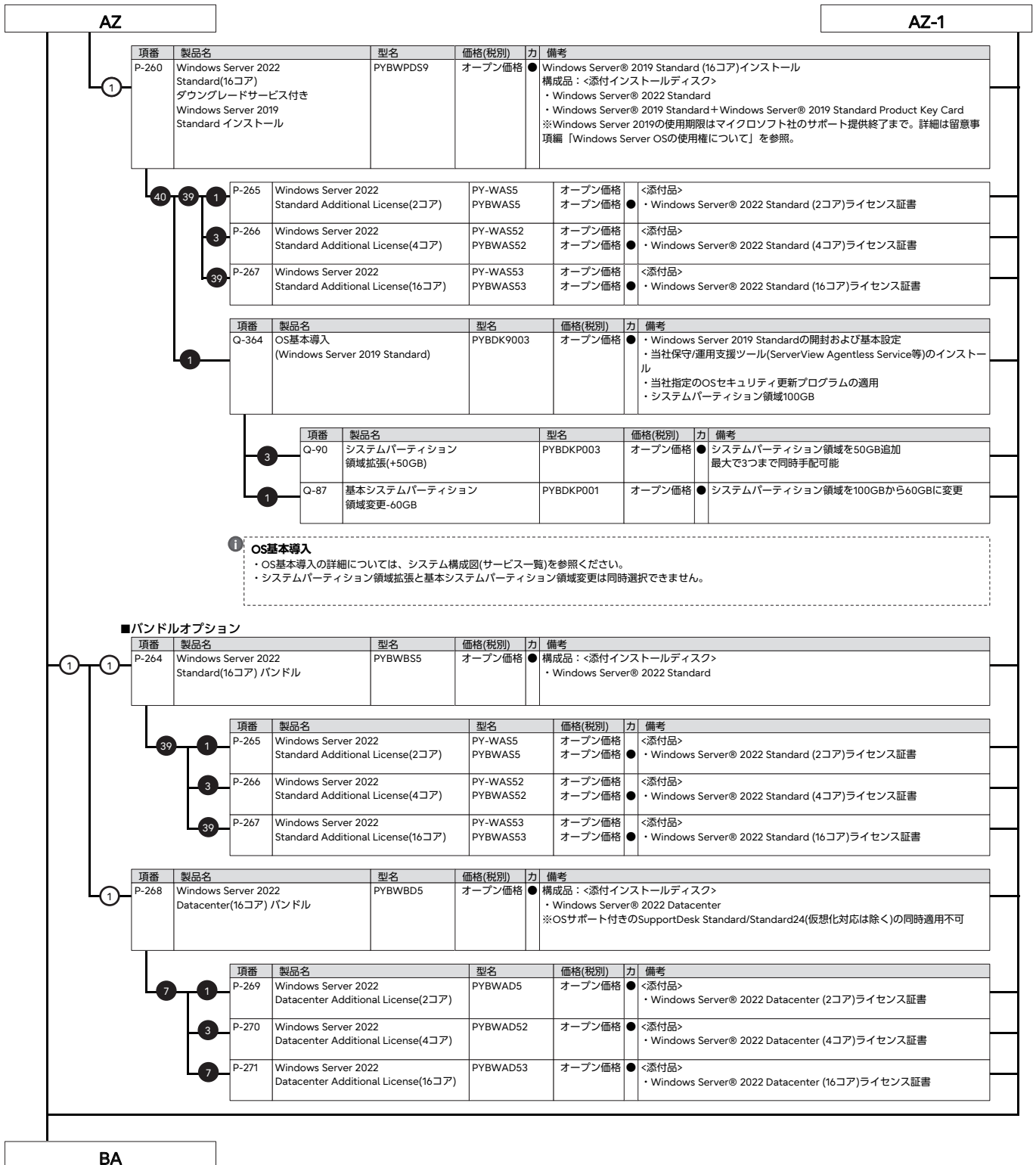

BA

### 《Windows Server 2022 CAL》

- ①
- Windows Server 2022 CAL バンドルオプションは、PRIMERGY本体と同時手配したWindows OSオプションに対してのみ適用可能です(ご購入済みのPRIMERGYへの適用を含む)。
  - Windows Server 2022 CAL、Windows Server 2022 Remote Desktop Services CAL バンドルオプションの一般型名に、最大選択数量制限はありません。カスタムメイド型名の最大選択数量以上のCALが必要な場合は、一般型名で不足分を手配ください。
  - 組み合わせの詳細については、留意事項編「OSオプション、SupportDesk、複数同時選択時の組み合わせについて」を参照ください。

#### ■CAL

項番	製品名	型名	価格(税別)	力	備考
P-273	Windows Server 2022 1 Device CAL	PY-WCD01C	オープン価格	●	<添付品> ・ Windows Server® 2022 Client Access License (1 Device)ライセンス証書
		PYBWCD01C	オープン価格		
P-274	Windows Server 2022 5 Device CAL	PY-WCD05C	オープン価格	●	<添付品> ・ Windows Server® 2022 Client Access License (5 Device)ライセンス証書
		PYBWCD05C	オープン価格		
P-275	Windows Server 2022 10 Device CAL	PY-WCD10C	オープン価格	●	<添付品> ・ Windows Server® 2022 Client Access License (10 Device)ライセンス証書
		PYBWCD10C	オープン価格		
P-276	Windows Server 2022 50 Device CAL	PY-WCD50C	オープン価格	●	<添付品> ・ Windows Server® 2022 Client Access License (50 Device)ライセンス証書
		PYBWCD50C	オープン価格		
P-277	Windows Server 2022 100 Device CAL	PY-WCD1HC	オープン価格	●	<添付品> ・ Windows Server® 2022 Client Access License (100 Device)ライセンス証書
		PYBWCD1HC	オープン価格		

項番	製品名	型名	価格(税別)	力	備考
P-278	Windows Server 2022 1 User CAL	PY-WCU01C	オープン価格	●	<添付品> ・ Windows Server® 2022 Client Access License (1 User)ライセンス証書
		PYBWCU01C	オープン価格		
P-279	Windows Server 2022 5 User CAL	PY-WCU05C	オープン価格	●	<添付品> ・ Windows Server® 2022 Client Access License (5 User)ライセンス証書
		PYBWCU05C	オープン価格		
P-280	Windows Server 2022 10 User CAL	PY-WCU10C	オープン価格	●	<添付品> ・ Windows Server® 2022 Client Access License (10 User)ライセンス証書
		PYBWCU10C	オープン価格		
P-281	Windows Server 2022 50 User CAL	PY-WCU50C	オープン価格	●	<添付品> ・ Windows Server® 2022 Client Access License (50 User)ライセンス証書
		PYBWCU50C	オープン価格		
P-282	Windows Server 2022 100 User CAL	PY-WCU1HC	オープン価格	●	<添付品> ・ Windows Server® 2022 Client Access License (100 User)ライセンス証書
		PYBWCU1HC	オープン価格		

#### ■RDS CAL

項番	製品名	型名	価格(税別)	力	備考
P-283	Windows Server 2022 Remote Desktop Services 1 Device CAL	PY-WCD01D	オープン価格	●	<添付品> ・ Windows Server® 2022 Remote Desktop Services Client Access License (1 Device)ライセンス証書
		PYBWCD01D	オープン価格		
P-284	Windows Server 2022 Remote Desktop Services 5 Device CAL	PY-WCD05D	オープン価格	●	<添付品> ・ Windows Server® 2022 Remote Desktop Services Client Access License (5 Device)ライセンス証書
		PYBWCD05D	オープン価格		
P-285	Windows Server 2022 Remote Desktop Services 10 Device CAL	PY-WCD10D	オープン価格	●	<添付品> ・ Windows Server® 2022 Remote Desktop Services Client Access License (10 Device)ライセンス証書
		PYBWCD10D	オープン価格		
P-286	Windows Server 2022 Remote Desktop Services 50 Device CAL	PY-WCD50D	オープン価格	●	<添付品> ・ Windows Server® 2022 Remote Desktop Services Client Access License (50 Device)ライセンス証書
		PYBWCD50D	オープン価格		
P-287	Windows Server 2022 Remote Desktop Services 100 Device CAL	PY-WCD1HD	オープン価格	●	<添付品> ・ Windows Server® 2022 Remote Desktop Services Client Access License (100 Device)ライセンス証書
		PYBWCD1HD	オープン価格		

項番	製品名	型名	価格(税別)	力	備考
P-288	Windows Server 2022 Remote Desktop Services 1 User CAL	PY-WCU01D	オープン価格	●	<添付品> ・ Windows Server® 2022 Remote Desktop Services Client Access License (1 User)ライセンス証書
		PYBWCU01D	オープン価格		
P-289	Windows Server 2022 Remote Desktop Services 5 User CAL	PY-WCU05D	オープン価格	●	<添付品> ・ Windows Server® 2022 Remote Desktop Services Client Access License (5 User)ライセンス証書
		PYBWCU05D	オープン価格		
P-290	Windows Server 2022 Remote Desktop Services 10 User CAL	PY-WCU10D	オープン価格	●	<添付品> ・ Windows Server® 2022 Remote Desktop Services Client Access License (10 User)ライセンス証書
		PYBWCU10D	オープン価格		
P-291	Windows Server 2022 Remote Desktop Services 50 User CAL	PY-WCU50D	オープン価格	●	<添付品> ・ Windows Server® 2022 Remote Desktop Services Client Access License (50 User)ライセンス証書
		PYBWCU50D	オープン価格		
P-292	Windows Server 2022 Remote Desktop Services 100 User CAL	PY-WCU1HD	オープン価格	●	<添付品> ・ Windows Server® 2022 Remote Desktop Services Client Access License (100 User)ライセンス証書
		PYBWCU1HD	オープン価格		

BB

BB

### 《Microsoft SQL Server 2022》

- 「Microsoft SQL Server 2022 Standard バンドル」、「Microsoft SQL Server 2022 Standard(4コア) バンドル」は、旧バージョンのインストールディスクが添付されません。ダウングレード権を利用して、旧バージョンを利用する場合には、別途メディアキットを手配いただく必要があります。
  - Microsoft SQL Server 2022 CAL バンドルオプションの一般型名に、最大選択数量制限はありません。カスタムメイド型名の最大選択数量以上のCALが必要な場合は、一般型名で不足分を手配ください。
  - 組み合わせの詳細については、留意事項編「OSオプション、SupportDesk、複数同時選択時の組み合わせについて」を参照ください。

#### ■バンドルオプション

##### ① SQLコアライセンスモデルの手配について

- 物理OS環境で使用する場合は、全物理コア数分のコアライセンスが必要です。また、1CPUあたり最小4コアライセンスが必要です。物理サーバに搭載している全物理コア数が24コアを超える場合は、物理OS環境では使用いただけません。
- 仮想OS環境で使用する場合は、仮想コア数が24コア以下の環境で使用してください。
- その環境に割り当てた仮想コア数分のコアライセンスが必要です。また、1仮想OS環境あたり最小4コアライセンスが必要です。
- 1サーバ上の物理OS環境や複数の仮想OS環境で使用する場合は、それぞれの環境毎に必要なコアライセンス数を計算して合計します。ただし、手配可能なコアライセンス数の上限は24コアです。
- 製品は4コアライセンスまたは2コアライセンスとなっており、必要コアライセンス数と手配数は一致しないためご注意ください。
- そのほかの、SQL Server 2022 Standard の機能、スケール上限などについては下記を参照ください。  
(<https://learn.microsoft.com/ja-jp/sql/sql-server/editions-and-components-of-sql-server-2022?view=sql-server-ver16>)

項番	製品名	型名	価格(税別)	力	備考
① P-73	Microsoft SQL Server 2022 Standard(4コア) バンドル	PYBWBL51	オープン価格	●	構成品：<添付インストールディスク> ・ Microsoft® SQL Server® 2022 Standard ※本製品はコアライセンスモデルです。
⑩ P-74	Microsoft SQL Server 2022 Standard Additional License(2コア) バンドル	PYWAL5	オープン価格	●	<添付品> ・ Microsoft® SQL Server® 2022 Standard (2コア)ライセンス証書 ※5コア構成以上動作させる場合に追加手配が必要
① P-72	Microsoft SQL Server 2022 Standard バンドル	PYBWBL5	オープン価格	●	構成品：<添付インストールディスク> ・ Microsoft® SQL Server® 2022 Standard ※本製品はサーバ/CALライセンスモデルです。

#### ■CAL

項番	製品名	型名	価格(税別)	力	備考
⑦ P-75	Microsoft SQL Server 2022 1 Device CAL	PY-WCD01E PYBWCD01E	オープン価格 オープン価格	●	<添付品> ・ Microsoft® SQL Server® 2022 Client Access License (1 Device)ライセンス証書
P-76	Microsoft SQL Server 2022 5 Device CAL	PY-WCD05E PYBWCD05E	オープン価格 オープン価格	●	<添付品> ・ Microsoft® SQL Server® 2022 Client Access License (5 Device)ライセンス証書
P-77	Microsoft SQL Server 2022 10 Device CAL	PY-WCD10E PYBWCD10E	オープン価格 オープン価格	●	<添付品> ・ Microsoft® SQL Server® 2022 Client Access License (10 Device)ライセンス証書
⑦ P-78	Microsoft SQL Server 2022 1 User CAL	PY-WCU01E PYBWCU01E	オープン価格 オープン価格	●	<添付品> ・ Microsoft® SQL Server® 2022 Client Access License (1 User)ライセンス証書
P-82	Microsoft SQL Server 2022 5 User CAL	PY-WCU05E PYBWCU05E	オープン価格 オープン価格	●	<添付品> ・ Microsoft® SQL Server® 2022 Client Access License (5 User)ライセンス証書
P-84	Microsoft SQL Server 2022 10 User CAL	PY-WCU10E PYBWCU10E	オープン価格 オープン価格	●	<添付品> ・ Microsoft® SQL Server® 2022 Client Access License (10 User)ライセンス証書

max.7

BC

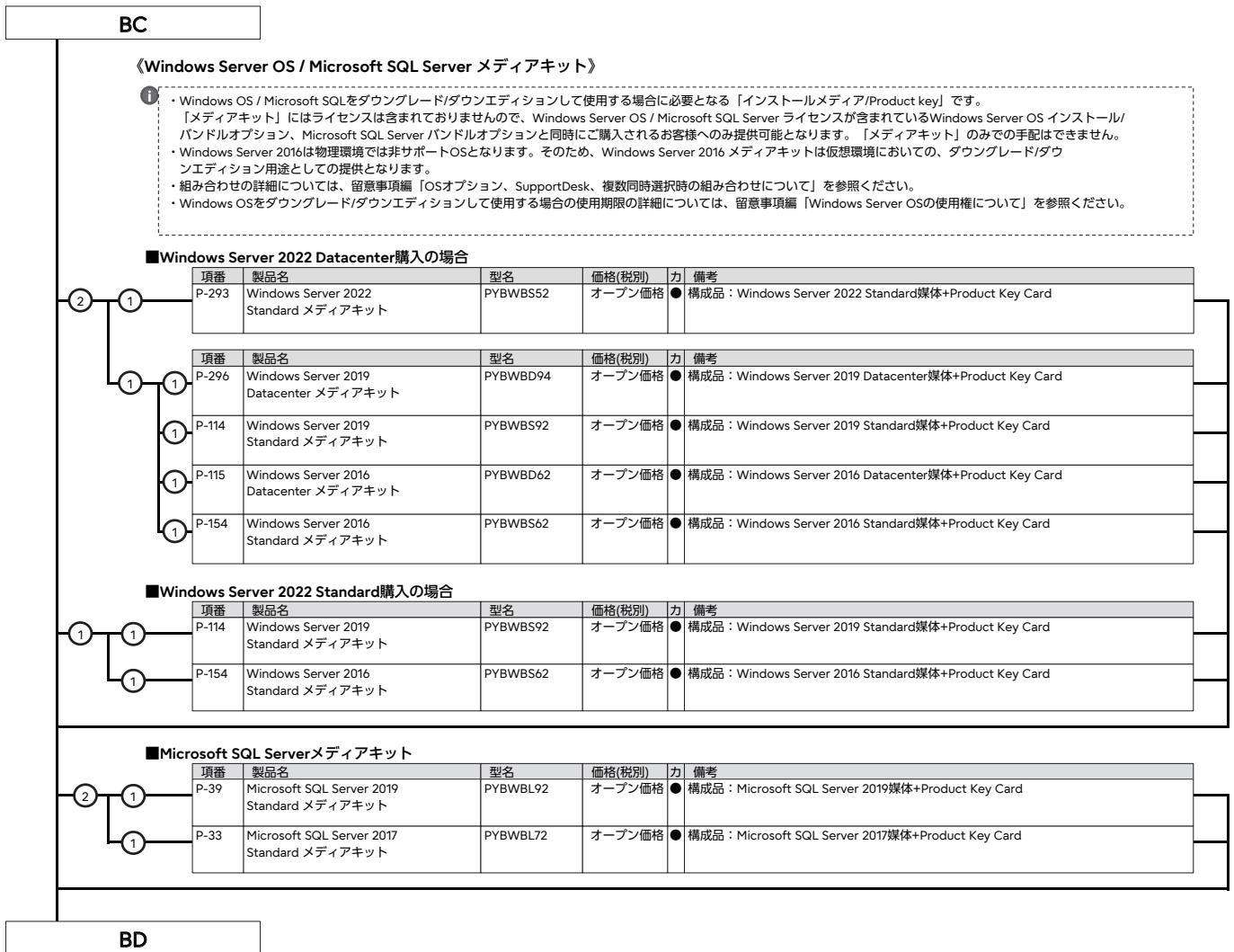

BD

### 30. Windows SupportDesk [カスタムメイド専用]



- ・サーバ本体と同時手配願います(出荷後のサーバ本体には適用できません)。
- ・組み合わせにより、異なるOS用のSupportDeskが複数選択可能です。  
組み合わせの詳細については、留意事項編「OSオプション、SupportDesk、複数同時選択時の組み合わせについて」を参照ください。
- ・サービスの詳細については、システム構成図(サービス一覧)の「SupportDesk/バック」を参照ください。
- ・各OSとゲストOSのサポート可否については、留意事項編「各OSの仮想化機能について」および「システム構成図で紹介するWeb情報」の「OSのサポート情報、動作確認情報」を参照ください。
- ・SupportDeskのホスト対象OSは、各機種のサポートするOSに準じます。

項番	製品名	型名	価格(税別)	力	備考
Q-79	SupportDesk Standard (Windows Server Standard)	3年 PYBSPS3D02 4年 PYBSPS4D02 5年 PYBSPS5D02	88,000円 101,200円 111,100円	★	● サービス時間帯：月曜～金曜 8:30～19:00(祝日および年末年始を除く) ● サポート対象範囲：ホストOS ● 【ホスト対象OS】 ・ Windows Server 2022 / 2019 / 2016 / 2012 R2 / 2012 Standard ・ Windows Server IoT 2022 / 2019 for Storage Standard ・ Windows Storage Server 2016 / 2012 R2 Standard ・ Windows Server 2012 R2 / 2012 Foundation ・ Windows Server 2022 / 2019 / 2016 / 2012 R2 / 2012 Essentials
Q-80	SupportDesk Standard24 (Windows Server Standard)	3年 PYBSPS3A02 4年 PYBSPS4A02 5年 PYBSPS5A02	99,000円 117,700円 133,100円	★	● サービス時間帯：24時間365日 ● サポート対象範囲：ホストOS ● 【ホスト対象OS】 ・ Windows Server 2022 / 2019 / 2016 / 2012 R2 / 2012 Standard ・ Windows Server IoT 2022 / 2019 for Storage Standard ・ Windows Storage Server 2016 / 2012 R2 Standard ・ Windows Server 2012 R2 / 2012 Foundation ・ Windows Server 2022 / 2019 / 2016 / 2012 R2 / 2012 Essentials
Q-81	SupportDesk Standard (Windows Server Standard 仮想化対応)	3年 PYBSPT3D02 4年 PYBSPT4D02 5年 PYBSPT5D02	200,200円 261,800円 326,700円	★	● サービス時間帯：月曜～金曜 8:30～19:00(祝日および年末年始を除く) ● サポート対象範囲：ホストOS/ゲストOS ● 【ホスト対象OS/ゲスト対象OS】 ・ Windows Server 2022 / 2019 / 2016 / 2012 R2 / 2012 Standard ・ Windows Server IoT 2022 / 2019 for Storage Standard ・ Windows Storage Server 2016 / 2012 R2 Standard ・ Windows Server 2022 / 2019 / 2016 / 2012 R2 / 2012 Essentials ※ホストOS/ゲストOSの組み合わせは、当社でサポート可能な組み合わせに限る
Q-82	SupportDesk Standard24 (Windows Server Standard 仮想化対応)	3年 PYBSPT3A02 4年 PYBSPT4A02 5年 PYBSPT5A02	272,800円 355,300円 445,500円	★	● サービス時間帯：24時間365日 ● サポート対象範囲：ホストOS/ゲストOS ● 【ホスト対象OS/ゲスト対象OS】 ・ Windows Server 2022 / 2019 / 2016 / 2012 R2 / 2012 Standard ・ Windows Server IoT 2022 / 2019 for Storage Standard ・ Windows Storage Server 2016 / 2012 R2 Standard ・ Windows Server 2022 / 2019 / 2016 / 2012 R2 / 2012 Essentials ※ホストOS/ゲストOSの組み合わせは、当社でサポート可能な組み合わせに限る
Q-297	SupportDesk Standard (Windows Server Datacenter 仮想化対応 32コア未満)	3年 PYBSPV3D04 4年 PYBSPV4D04 5年 PYBSPV5D04	363,000円 473,000円 591,800円	★	● サービス時間帯：月曜～金曜 8:30～19:00(祝日および年末年始を除く) ● サポート対象範囲：ホストOS/ゲストOS ● 【ホスト対象OS/ゲスト対象OS】 ・ Windows Server 2022 / 2019 / 2016 / 2012 R2 / 2012 Standard ・ Windows Server 2022 / 2019 / 2016 / 2012 R2 / 2012 Datacenter ※ホストOS/ゲストOSの組み合わせは、当社でサポート可能な組み合わせに限る
Q-298	SupportDesk Standard24 (Windows Server Datacenter 仮想化対応 32コア未満)	3年 PYBSPV3A04 4年 PYBSPV4A04 5年 PYBSPV5A04	493,900円 643,500円 806,300円	★	● サービス時間帯：24時間365日 ● サポート対象範囲：ホストOS/ゲストOS ● 【ホスト対象OS/ゲスト対象OS】 ・ Windows Server 2022 / 2019 / 2016 / 2012 R2 / 2012 Standard ・ Windows Server 2022 / 2019 / 2016 / 2012 R2 / 2012 Datacenter ※ホストOS/ゲストOSの組み合わせは、当社でサポート可能な組み合わせに限る
Q-299	SupportDesk Standard (Windows Server Datacenter 仮想化対応 32コア以上)	3年 PYBSPV3D05 4年 PYBSPV4D05 5年 PYBSPV5D05	726,000円 946,000円 1,183,600円	★	● サービス時間帯：月曜～金曜 8:30～19:00(祝日および年末年始を除く) ● サポート対象範囲：ホストOS/ゲストOS ● 【ホスト対象OS/ゲスト対象OS】 ・ Windows Server 2022 / 2019 / 2016 / 2012 R2 / 2012 Standard ・ Windows Server 2022 / 2019 / 2016 / 2012 R2 / 2012 Datacenter ※ホストOS/ゲストOSの組み合わせは、当社でサポート可能な組み合わせに限る
Q-300	SupportDesk Standard24 (Windows Server Datacenter 仮想化対応 32コア以上)	3年 PYBSPV3A05 4年 PYBSPV4A05 5年 PYBSPV5A05	987,800円 1,287,000円 1,611,500円	★	● サービス時間帯：24時間365日 ● サポート対象範囲：ホストOS/ゲストOS ● 【ホスト対象OS/ゲスト対象OS】 ・ Windows Server 2022 / 2019 / 2016 / 2012 R2 / 2012 Standard ・ Windows Server 2022 / 2019 / 2016 / 2012 R2 / 2012 Datacenter ※ホストOS/ゲストOSの組み合わせは、当社でサポート可能な組み合わせに限る



#### Windows SupportDeskのサービス内容、期間

##### サービス内容

専門技術者によるOSサポート(電話によるQ&A対応/問題解決支援など)、  
Webによる情報提供(ソフトウェアの修正情報/運用ノウハウ/サービス対応履歴など)

##### サービス期間

3年/4年/5年(製品保証期間を含む)

BE

BE

31. Linux SupportDesk [カスタムメイド専用]



- ・サーバ本体と同時手配願います(出荷後のサーバ本体には適用できません)。
- ・Linux OSのサポート状況(本体/オプション)等の最新情報は、当社ホームページ( <https://jp.fujitsu.com/platform/server/primergy/software/linux/technical/support/kernel.html> )をご確認ください。
- ・Linux仮想環境において、ゲストOSにWindows OS をインストールする場合、PRIMERGY 本体にインストールまたはバンドルしてお届けするWindows OSオプション(PY型名)に添付されるインストールメディアは利用できません。別途、パッケージ製品やボリュームライセンス製品のインストールメディアをご使用ください。
- ・組み合わせにより、異なるOS用のSupportDeskが複数選択可能です。
- ・組み合わせの詳細については、留意事項編「OSオプション、SupportDesk、複数同時選択時の組み合わせについて」を参照ください。
- ・サービスの詳細については、システム構成図(サービス一覧)の「SupportDeskパック」および「SupportDesk StandardにおけるRed Hat Enterprise Linuxのサポートについて」を参照ください。
- ・各OSとゲストOSのサポート可否については、留意事項編「各OSの仮想化機能について」および「システム構成図で紹介するWeb情報」の「OSのサポート情報、動作確認情報」を参照ください。
- ・サービス期間終了後もRed Hat Enterprise Linuxを継続してご利用になる場合は、SupportDesk契約も継続する必要があります。サービス期間終了にあわせて、OS単体サポート商品であるRed Hat Enterprise LinuxのSupportDeskを別途ご契約ください。

基本サポート

項番	製品名	型名	価格(税別)	力	備考
Q-180	SupportDesk Standard [Red Hat Enterprise Linux 基本サポート 2CPU/1ゲスト]	1年	143,990円	★	● サービス時間帯：月曜～金曜 8:30～19:00(祝日および年末年始を除く) ● サポート対象範囲：ホストOS/ゲストOS ● サポートCPU数(Socket数)：2まで ● サポートゲストOS数：1まで ● 使用可能ハイパーバイザ：RHEL仮想マシン機能
		3年	402,930円		
		4年	523,930円		
		5年	638,880円		
Q-181	SupportDesk Standard24 [Red Hat Enterprise Linux 基本サポート 2CPU/1ゲスト]	1年	215,380円	★	● サービス時間帯：24時間365日 ● サポート対象範囲：ホストOS/ゲストOS ● サポートCPU数(Socket数)：2まで ● サポートゲストOS数：1まで ● 使用可能ハイパーバイザ：RHEL仮想マシン機能
		3年	603,790円		
		4年	785,290円		
		5年	958,320円		
Q-182	SupportDesk Standard [Red Hat Enterprise Linux 基本サポート 2CPU/4ゲスト]	3年	603,790円	★	● サービス時間帯：月曜～金曜 8:30～19:00(祝日および年末年始を除く) ● サポート対象範囲：ホストOS/ゲストOS ● サポートCPU数(Socket数)：2まで ● サポートゲストOS数：4まで ● 使用可能ハイパーバイザ：RHEL仮想マシン機能
		4年	785,290円		
		5年	958,320円		
Q-183	SupportDesk Standard24 [Red Hat Enterprise Linux 基本サポート 2CPU/4ゲスト]	3年	905,080円	★	● サービス時間帯：24時間365日 ● サポート対象範囲：ホストOS/ゲストOS ● サポートCPU数(Socket数)：2まで ● サポートゲストOS数：4まで ● 使用可能ハイパーバイザ：RHEL仮想マシン機能
		4年	1,178,540円		
		5年	1,437,480円		
Q-184	SupportDesk Standard [Red Hat Enterprise Linux VDC 基本サポート 2CPU/ ゲスト無制限(ゲスト専用)]	3年	1,208,790円	★	● サービス時間帯：月曜～金曜 8:30～19:00(祝日および年末年始を除く) ● サポート対象範囲：ゲストOS ● サポートCPU数(Socket数)：2まで ● サポートゲストOS数：無制限 ● 使用可能ハイパーバイザ：VMware/Hyper-V(Hyper-Vのサポートは対象外)
		4年	1,571,790円		
		5年	1,916,640円		
Q-185	SupportDesk Standard24 [Red Hat Enterprise Linux VDC 基本サポート 2CPU/ ゲスト無制限(ゲスト専用)]	3年	1,811,370円	★	● サービス時間帯：24時間365日 ● サポート対象範囲：ゲストOS ● サポートCPU数(Socket数)：2まで ● サポートゲストOS数：無制限 ● 使用可能ハイパーバイザ：VMware/Hyper-V(Hyper-Vのサポートは対象外)
		4年	2,358,290円		
		5年	2,874,960円		
Q-186	SupportDesk Standard [Red Hat Enterprise Linux 基本サポート 2ゲスト(ゲスト専用)]	3年	402,930円	★	● サービス時間帯：月曜～金曜 8:30～19:00(祝日および年末年始を除く) ● サポート対象範囲：ゲストOS ● サポートCPU数(Socket数)：無制限 ● サポートゲストOS数：2まで ● 使用可能ハイパーバイザ：VMware/Hyper-V(Hyper-Vのサポートは対象外)
		4年	523,930円		
		5年	638,880円		
Q-187	SupportDesk Standard24 [Red Hat Enterprise Linux 基本サポート 2ゲスト(ゲスト専用)]	3年	603,790円	★	● サービス時間帯：24時間365日 ● サポート対象範囲：ゲストOS ● サポートCPU数(Socket数)：無制限 ● サポートゲストOS数：2まで ● 使用可能ハイパーバイザ：VMware/Hyper-V(Hyper-Vのサポートは対象外)
		4年	785,290円		
		5年	958,320円		

Linux SupportDesk [基本サポート]のサービス内容、期間、サポートOS

サービス内容

専門技術者によるホストOS(Linux)、ゲストOS(Linux)サポート(電話によるQ&A対応/問題解決支援など)、Webによる情報提供(ソフトウェアの修正情報/運用ノウハウ/サービス対応履歴など)、プロダクトIDの入手手続き代行

サービス期間

1年/3年/4年/5年(製品保証期間を含む)

サポートOS

Red Hat Enterprise Linux

BF

BF-1



※ OS により接続可能装置は異なります。詳細はハードウェア一覧を参照願います。

BF

BF-1

・ 拡張サポート

項番	製品名	型名	価格(税別)	カ	備考
Q-188	SupportDesk Standard [Red Hat Enterprise Linux 拡張サポート 2CPU/1ゲスト]	3年 PYBSPR3DE4 4年 PYBSPR4DE4 5年 PYBSPR5DE4	664,290円 865,150円 1,053,910円 ★		● サービス時間帯：月曜～金曜 8:30～19:00(祝日および年末年始を除く) ● サポート対象範囲：ホストOS/ゲストOS ● サポートCPU数(Socket数)：2まで ● サポートゲストOS数：1まで ● 使用可能ハイパーバイザ：RHEL仮想マシン機能
Q-189	SupportDesk Standard24 [Red Hat Enterprise Linux 拡張サポート 2CPU/1ゲスト]	3年 PYBSPR3AE4 4年 PYBSPR4AE4 5年 PYBSPR5AE4	997,040円 1,297,120円 1,581,470円 ★		● サービス時間帯：24時間365日 ● サポート対象範囲：ホストOS/ゲストOS ● サポートCPU数(Socket数)：2まで ● サポートゲストOS数：1まで ● 使用可能ハイパーバイザ：RHEL仮想マシン機能
Q-190	SupportDesk Standard [Red Hat Enterprise Linux 拡張サポート 2CPU/4ゲスト]	3年 PYBSPK3DE4 4年 PYBSPK4DE4 5年 PYBSPK5DE4	997,040円 1,297,120円 1,581,470円 ★		● サービス時間帯：月曜～金曜 8:30～19:00(祝日および年末年始を除く) ● サポート対象範囲：ホストOS/ゲストOS ● サポートCPU数(Socket数)：2まで ● サポートゲストOS数：4まで ● 使用可能ハイパーバイザ：RHEL仮想マシン機能
Q-191	SupportDesk Standard24 [Red Hat Enterprise Linux 拡張サポート 2CPU/4ゲスト]	3年 PYBSPK3AE4 4年 PYBSPK4AE4 5年 PYBSPK5AE4	1,494,350円 1,945,680円 2,371,600円 ★		● サービス時間帯：24時間365日 ● サポート対象範囲：ホストOS/ゲストOS ● サポートCPU数(Socket数)：2まで ● サポートゲストOS数：4まで ● 使用可能ハイパーバイザ：RHEL仮想マシン機能
Q-192	SupportDesk Standard [Red Hat Enterprise Linux VDC 拡張サポート 2CPU/ ゲスト無制限(ゲスト専用)]	3年 PYBSPD3DE4 4年 PYBSPD4DE4 5年 PYBSPD5DE4	1,992,870円 2,594,240円 3,162,940円 ★		● サービス時間帯：月曜～金曜 8:30～19:00(祝日および年末年始を除く) ● サポート対象範囲：ゲストOS ● サポートCPU数(Socket数)：2まで ● サポートゲストOS数：無制限 ● 使用可能ハイパーバイザ：VMware/Hyper-V(ハイパーバイザのサポートは対象外)
Q-193	SupportDesk Standard24 [Red Hat Enterprise Linux VDC 拡張サポート 2CPU/ ゲスト無制限(ゲスト専用)]	3年 PYBSPD3AE4 4年 PYBSPD4AE4 5年 PYBSPD5AE4	2,988,700円 3,890,150円 4,743,200円 ★		● サービス時間帯：24時間365日 ● サポート対象範囲：ゲストOS ● サポートCPU数(Socket数)：2まで ● サポートゲストOS数：無制限 ● 使用可能ハイパーバイザ：VMware/Hyper-V(ハイパーバイザのサポートは対象外)
Q-194	SupportDesk Standard [Red Hat Enterprise Linux 拡張サポート 2ゲスト(ゲスト専用)]	3年 PYBSPN3DE4 4年 PYBSPN4DE4 5年 PYBSPN5DE4	664,290円 865,150円 1,053,910円 ★		● サービス時間帯：月曜～金曜 8:30～19:00(祝日および年末年始を除く) ● サポート対象範囲：ゲストOS ● サポートCPU数(Socket数)：無制限 ● サポートゲストOS数：2まで ● 使用可能ハイパーバイザ：VMware/Hyper-V(ハイパーバイザのサポートは対象外)
Q-195	SupportDesk Standard24 [Red Hat Enterprise Linux 拡張サポート 2ゲスト(ゲスト専用)]	3年 PYBSPN3AE4 4年 PYBSPN4AE4 5年 PYBSPN5AE4	997,040円 1,297,120円 1,581,470円 ★		● サービス時間帯：24時間365日 ● サポート対象範囲：ゲストOS ● サポートCPU数(Socket数)：無制限 ● サポートゲストOS数：2まで ● 使用可能ハイパーバイザ：VMware/Hyper-V(ハイパーバイザのサポートは対象外)

Linux SupportDesk [拡張サポート]のサービス内容、期間、サポートOS

サービス内容

専門技術者によるホストOS(Linux)、ゲストOS(Linux)サポート(電話によるQ&A対応/問題解決支援など)、  
Webによる情報提供(ソフトウェアの修正情報/運用ノウハウ/サービス対応履歴など)、プロダクトID(EUSサービスを含む)の入手手続き代行

サービス期間

3年/4年/5年(製品保証期間を含む)

サポートOS

Red Hat Enterprise Linux

BG



## PRIMERGY RX2530 M7 更新履歴

版数	日付	更新箇所	更新内容
14版	2024/4/23		4月エンハンス内容の反映
13版	2024/2/6		2月エンハンス内容の反映
12版	2023/11/21	PRIMERGY RX2530 M7 仕様 6. CPU	Xeon Gold 6414U プロセッサのUPI削除
11版	2023/11/9	12. 内蔵ストレージ(Short Depth筐体モデル) 13. 内蔵ストレージ(2.5インチモデル)[前面]/2.5インチベイ(背面)	SAS SSD(SAS 24Gbps、Write Intensive)/SAS SSD(SAS 24Gbps、Mixed Use)/SAS SSD(SAS 24Gbps、Read Intensive)と一部SASアレイコントローラカードの組み合わせ未サポートのインフォメーションを追加
10版	2023/10/24		10月エンハンス内容の反映
9版	2023/9/5	表 [PRIMERGY RX2530 M7 オプションカードの搭載情報]	増設用シリアルポートの型名修正
8版	2023/8/1	PRIMERGY RX2530 M7 仕様 9. 内蔵ODD/外付DVD-RAM	スーパーマルチドライブユニットの型名変更
7版	2023/7/25		7月エンハンス内容の反映
6版	2023/5/23		5月エンハンス内容の反映
5版	2023/4/25	11. 内蔵ストレージ(3.5インチモデル) 12. 内蔵ストレージ(2.5インチモデル) 20. グラフィックスカード	自己暗号化ドライブの品名に受注開始日を記載 グラフィックスカード(NVIDIA T400)[PY-VG4T2L/PYBVG4T2L]の備考にMini DisplayPort未サポートを追加
4版	2023/4/4	26. OSブート専用モジュール	インフォメーションのM.2用ライザーカードの型名修正
3版	2023/3/15	PRIMERGY RX2530 M7 仕様 図 [PRIMERGY RX2530 M7 構成図] 表 [PRIMERGY RX2530 M7 オプションカードの搭載情報] PRIMERGY RX2530 M7 仕様 8. メモリ	ストレージコントローラ専用スロットのレーンを修正 メインメモリに関する注記およびインフォメーション修正
		PRIMERGY RX2530 M7 仕様	転送速度に関する注記削除
		27. Windows OSオプション	Windows Server 2022 インストールオプション[PYBWPS5/PYBWPS5H/PYBWPS9]に受注開始予定日を記載
2版	2023/3/10	PRIMERGY RX2530 M7 仕様 3. 電源ユニット/電源ケーブル	皮相電力の値を修正 電源ユニット(2400W)[PY-PU243/PYBPU243]の価格を記載
初版	2023/3/9		新規作成