

FUJITSU Server PRIMERGY RX200 S7

システム構成図



■ サポートOS

RX200 S7 は、以下のOSをサポートしています。本文中のOS名称は、次のように略して表記します。
OSの対応状況等の最新情報は弊社HP(<http://jp.fujitsu.com/platform/server/primergy/software/>)を参照ください。

OS名	略称	
Windows Server® 2012 R2 Standard	WS12RS	Windows
Windows Server® 2012 R2 Datacenter	WS12RD	
Windows Server® 2012 R2 Essentials	WS12RE	
Windows Server® 2012 Standard	WS12S	
Windows Server® 2012 Datacenter	WS12D	
Windows Server® 2008 R2 Standard (SP1)	WS08RS	
Windows Server® 2008 R2 Enterprise (SP1)	WS08RE	
Windows Server® 2008 R2 Datacenter (SP1)	WS08RD	
Windows Server® 2008 Standard (64-bit) (SP2)	(*1) WS08S-64	
Windows Server® 2008 Enterprise (64-bit) (SP2)	(*1) WS08E-64	
Windows Server® 2008 Datacenter (64-bit) (SP2)	(*1) WS08D-64	
Windows Server® 2008 Standard (32-bit) (SP2)	WS08S-32	
Windows Server® 2008 Enterprise (32-bit) (SP2)	WS08E-32	
Windows® Web Server 2008 R2 (SP1)	WS08RW	
Windows® Web Server 2008 (64-bit) (SP2)	WS08W-64	
Windows® Web Server 2008 (32-bit) (SP2)	WS08W-32	Linux
Windows® HPC Server 2008 R2 (SP1)	WS08RH	
Red Hat Enterprise Linux 6.1 (for Intel64) 以降	RHEL6(Intel64)	
Red Hat Enterprise Linux 6.1 (for x86) 以降	RHEL6(x86)	
Red Hat Enterprise Linux 5.7 (for Intel64) 以降	RHEL5(Intel64)	
Red Hat Enterprise Linux 5.7 (for x86) 以降	RHEL5(x86)	
VMware vSphere® ESXi 5.5 以降	vS5	VMware
VMware vSphere® ESXi 5.1 以降		
VMware vSphere® ESXi 5.0 以降		
VMware vSphere™ 4.1 Update2 以降	vS4	

(*1)仮想化機能は非サポートです。

本システム構成図に掲載されております商品※の価格体系につきましては、市場の価格に近く、お客様にわかりやすい「希望小売価格」となっております。
※ PRIMERGY 本体等
また、「標準価格」で提供している商品につきましては、本システム構成図（樹系図）では★で表示してあります。

PRIMERGY RX200 S7

本体前面

[2.5インチモデル (2.5インチ×8)]



2.5インチベイ

RX200 S7

本体背面

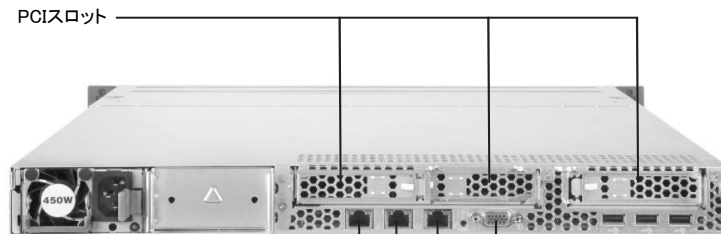

PCIスロット

LANポート
(10/100/1000BASE-Tコネクタ)

Management LANポート
(10/100/1000BASE-Tコネクタ)

ディスプレイ

本体内部

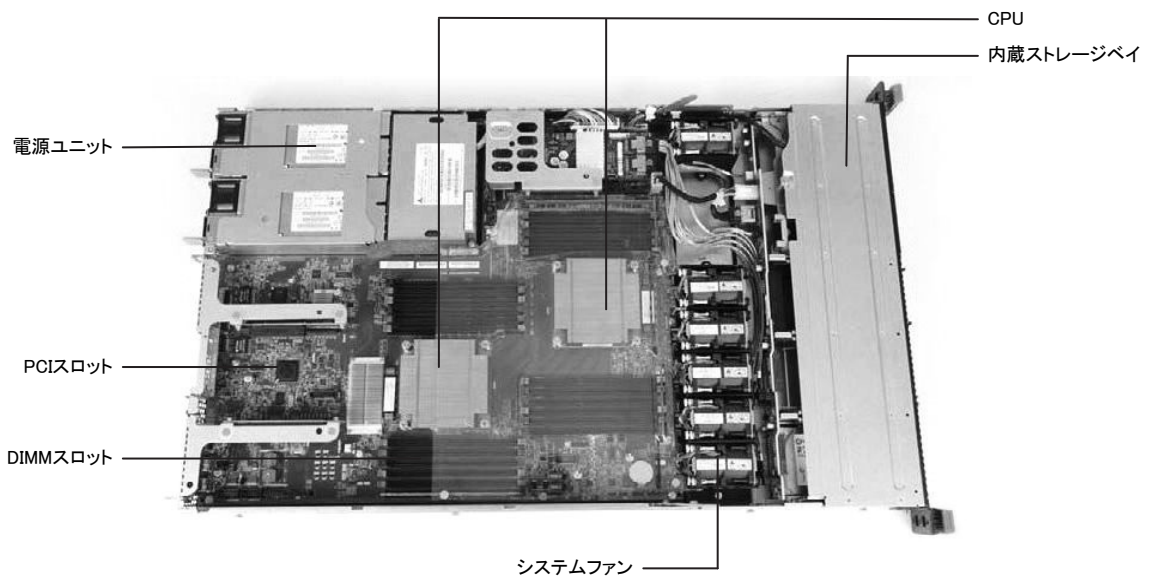

CPU

内蔵ストレージベイ

電源ユニット

PCIスロット

DIMMスロット

システムファン

【サーバ本体前面】→

PRIMERGY RX200 S7

※ OS により接続可能装置は異なります。詳細はハードウェア一覧を参照願います。

PRIMERGY RX200 S7 仕様

一般モデル (2.5インチモデル)

品名		PRIMERGY	
モデル		RX200 S7(2.5インチモデル)	
ベースユニット形状		ラックベースユニット (2.5インチ×4)	ラックベースユニット (2.5インチ×8)
型名		PYR207R2N	PYR207R2N2
CPU		ソケット数 2	
搭載可能CPU (周波数/コア数/スレッド数、 3次キャッシュメモリ、 メモリバス、QPI最大TDP)		インテル® Xeon® プロセッサー E5-2637(3GHz/2C/4T/5MB,1600MHz/8GT/s,80W) / E5-2603(1.80GHz/4C/4T/10MB,1066MHz/6.4GT/s,80W) / E5-2609(2.40GHz/4C/4T/10MB,1066MHz/6.4GT/s,80W) / E5-2643(3.30GHz/4C/8T/10MB,1600MHz/8GT/s,130W) / E5-2620(2GHz/6C/12T/15MB,1333MHz/7.2GT/s,95W) / E5-2630(2.30GHz/6C/12T/15MB,1333MHz/7.2GT/s,95W) / E5-2640(2.50GHz/6C/12T/15MB,1333MHz/7.2GT/s,95W) / E5-2667(2.90GHz/6C/12T/15MB,1600MHz/8GT/s,130W) / E5-2650(2GHz/8C/16T/20MB,1600MHz/8GT/s,95W) / E5-2660(2.20GHz/8C/16T/20MB,1600MHz/8GT/s,95W) / E5-2670(2.60GHz/8C/16T/20MB,1600MHz/8GT/s,115W) / E5-2680(2.70GHz/8C/16T/20MB,1600MHz/8GT/s,130W) / E5-2690(2.90GHz/8C/16T/20MB,1600MHz/8GT/s,135W) / E5-2630L(2GHz/6C/12T/15MB,1333MHz/7.2GT/s,60W) / E5-2650L(1.80GHz/8C/16T/20MB,1600MHz/8GT/s,70W)	
チップセット		Intel® C602	
システムボード		D3032	
メインメモリ (*1)		搭載可能メモリ 1600 LV-UDIMM / 1600 LV-RDIMM / 1333 LV-LRDIMM	
スロット数		1CPU構成時 8 (1600 LV-UDIMM), 12 (1600 LV-RDIMM / 1333 LV-LRDIMM)	
最大		2CPU構成時 16 (1600 LV-UDIMM), 24 (1600 LV-RDIMM / 1333 LV-LRDIMM)	
画面制御機能		リモートマネジメントコントローラ内蔵、VRAM:8MB (オプション適用時:最大512MB)	
グラフィック表示機能 (*2)		640 × 480 / 800 × 600 / 1024 × 768 / 1280 × 1024 / 1600 × 1200ドット	
内蔵2.5インチベイ		ベイ数 4 (ホットプラグ対応) 8 (ホットプラグ対応)	
最大容量		SAS HDD 4.8TB 9.6TB	
		ニアライン SAS HDD 4TB 8TB	
		BC-SATA HDD 4TB 8TB	
		SAS SSD 6.4TB 12.8TB	
		SATA SSD 3.2TB 6.4TB	
PCI スロット		スロット数 1	
最大容量		PCIe SSD 1.2TB	
ODDベイ		ベイ数 1 -	
内蔵ODD (*3)		オプション (Slim ODD) -	
拡張バススロット		PCI Express 3.0(x16レーン) 1	
		PCI Express 3.0(x8レーン) 3 (1 SASアレイコントローラ専用スロット)	
ストレージコントローラ		標準搭載 (オンボードSATAコントローラ)、 オプション (オンボードSATAコントローラ拡張オプション) オプション	
ネットワークインターフェース(オンボード)		標準 [2ポート(1000BASE-T/100BASE-TX/10BASE-T対応)]、オプション適用時 (1000BASE-T × 4/1000BASE-T × 2/10GBASE × 2)	
インターフェース		ディスプレイ(アナログRGB) × 1(前面: 1 (オプション) / 背面: 1)、シリアルポート × 1 (オプション) (D-SUB9ピン)、USB × 5(USB2.0/前面 × 2、背面 × 3)	
キーボード/マウス		オプション	
ハードウェア監視		コンポーネントラップ	
ソフトウェア		ServerView Suite (ServerView Operations Manager & ServerView Agents)	
リモートサービス機能		標準搭載 (リモートマネジメントコントローラ)	
専用コネクタ		Management LAN 1ポート(前面: 1 (オプション) / 背面: 1) (1000BASE-T/100BASE-TX/10BASE-T対応)	
セキュリティチップ		オプション (TCG 1.2準拠)	
電源		電源ユニット(450W / 800W) (80PLUS® Platinum認定取得) (最大2)	
入力電圧(周波数)/入力コンセント		AC100V(50/60Hz) / 平行2Pアース付き(NEMA 5-15準拠) (最大2) AC200V(50/60Hz) / NEMA L6-15準拠/IEC60320準拠 (最大2)	
消費電力/発熱量		最大627W / 2257kJ/h	
冗長電源ユニット/ 内蔵型バッテリーユニット		オプション (ホットプラグ対応) [電源ユニット(450W/800W) / 内蔵型バッテリーユニット] オプション (ホットプラグ対応) [電源ユニット(450W/800W)]	
冗長ファン		標準搭載 (ホットプラグ対応)	
エネルギー消費効率(2011年度基準) (*4)		インテル® Xeon® プロセッサー E5-2637: 1.6(A) / E5-2603: 1.4(A) / E5-2609: 1.0(A) / E5-2643: 0.78(AA) / E5-2620: 0.83(AA) / E5-2630: 0.74(AA) / E5-2640: 0.67(AA) / E5-2667: 0.60(AA) / E5-2650: 0.65(AA) / E5-2660: 0.59(AA) / E5-2630L: 0.84(AA) / E5-2650L: 0.71(AA) (J区分)	
外形寸法[W×D×H]		431[482(突起部含む)] × 718[768(突起部含む)] × 43 (1U) [mm]	
質量		最大18kg [21.9kg(ラックレール含む)]	
使用環境		周囲温度: 10~35°C / 湿度: 10~85% (ただし結露しないこと)	
インストールOS/バンドルOS		オプション (Windows / Linux / VMware)	
サポートOS		WS12RS / WS12RD / WS12RE / WS12S / WS12D / WS08RS / WS08RE / WS08RD / WS08S-64 / WS08E-64 / WS08D-64 / WS08S-32 / WS08E-32 / WS08RW / WS08W-64 / WS08W-32 / WS08RH / RHEL6(x86) / RHEL6(Intel64) / RHEL5(x86) / RHEL5(Intel64) / vS5 / vS4	
標準保証		3年間翌営業日以降訪問修理 (月曜~金曜、9:00~17:00 (祝日および年末年始を除く))	

(*1) OSにより使用可能なメモリ容量が異なります。詳細については、留意事項欄の「OSにおける最大CPU数/使用可能なメモリ容量について」を参照ください。

(*2) 実際に表示可能な解像度/色数は、接続されるディスプレイの機能、およびOSにより異なります。

(*3) 内蔵ODDを搭載しない場合は、複数台システムに最低1台、別途スーパーマルチドライブユニット(FMV-NSM54)を手配する必要があります。

(*4) エネルギー消費効率とは省エネ法で定める測定方法により測定した消費電力を、省エネ法で定める複合理論性能(単位: キガ演算)で除したものです。

カッコ内は省エネ法基準達成率であり、その表示語Aは達成率100%以上200%未満、AAは達成率200%以上500%未満、AAAは達成率500%以上を示します。

但し、インテル® Xeon® プロセッサー E5-2670 / E5-2680 / E5-2690については、省エネ法の規制対象外です。

※本装置の騒音値は、実測値約60dBとなっておりますので、専用室への設置を推奨します。オフィスへの設置の際には、設置環境に十分ご注意の上、導入願います。

※選択するベースユニット、オプション、および使用するOSの組合せ等により、手配可能な構成/詳細スペックが異なります。

手配構成/詳細スペックについては、樹系図をご参照ください。

PRIMERGY RX200 S7 構成図

[2.5インチ×4モデル]

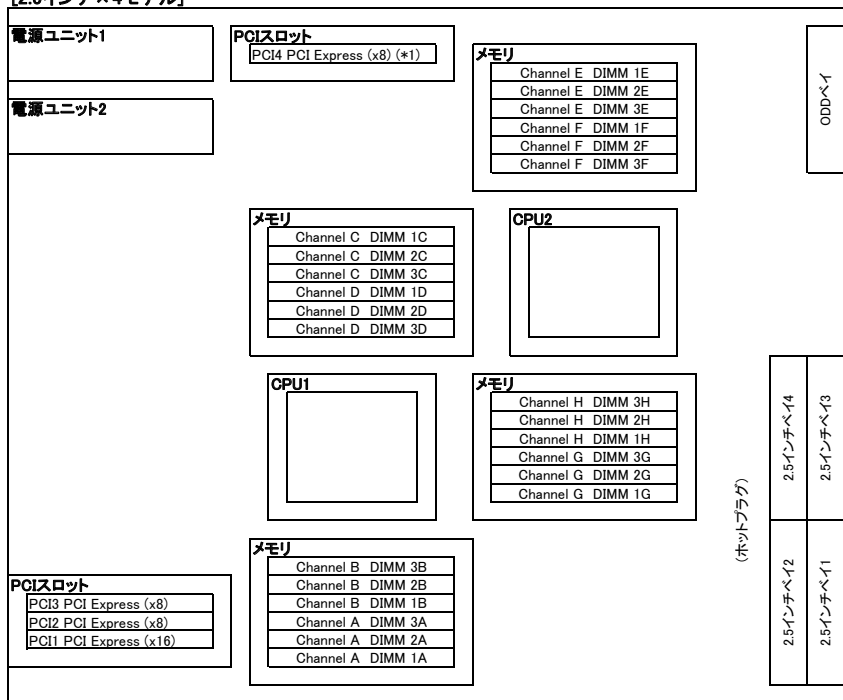

【サーバ前面】→

(*1) SASアレイコントローラカード専用のスロットです。

[2.5インチ×8モデル]

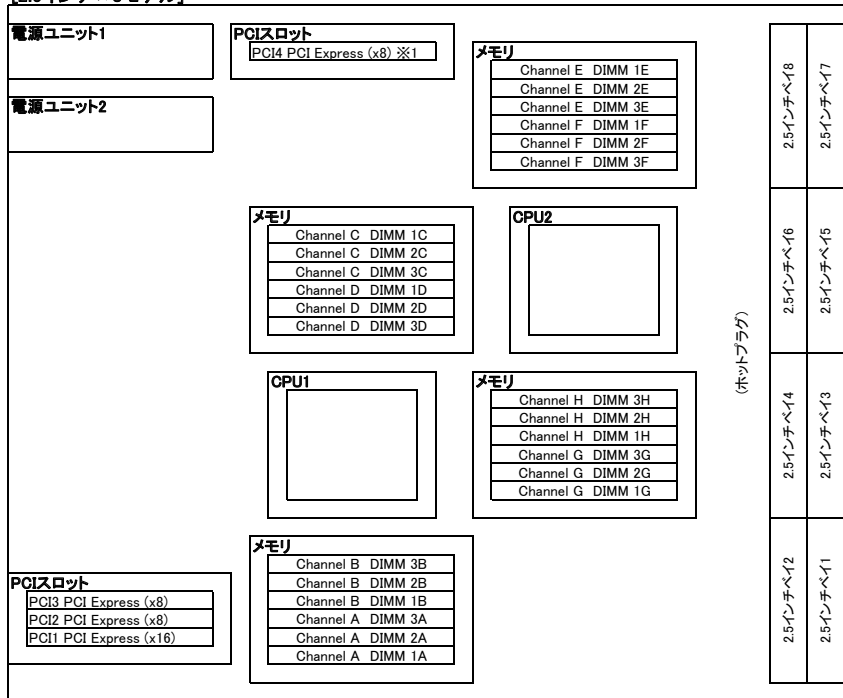

【サーバ前面】→

(*1) SASアレイコントローラカード専用のスロットです。

RX200 S7

PRIMERGY RX200 S7

※ OS により接続可能装置は異なります。詳細はハードウェア一覧を参照願います。

PRIMERGY RX200 S7 オプションカードの搭載枚数

搭載優先順位	搭載カード	バス	PCIスロット				最大搭載枚数	備考				
			1	2	3	4						
			PCI Express 3.0									
			x16 レーン	x8 レーン								
			Low Profile									
カード長												
		168mm	168mm	168mm	168mm (※6)							
高	ポート拡張オプション(10GBASE×2)	PYBLA242U	PCI Express (x8)	-	①	-	-	1	10GBASE×2追加オプション			
	ポート拡張オプション(1000BASE-T×2)	PYBLA232U	PCI Express (x4)	-	①	-	-	1				
	ポート拡張オプション(1000BASE-T×2)	PYBLA262UL	PCI Express (x4)	-	①	-	-	1				
	ポート拡張オプション(1000BASE-T×4)	PYBLA244U	PCI Express (x4)	-	①	-	-	1				
	ポート拡張オプション(1000BASE-T×4)	PYBLA264UL	PCI Express (x4)	-	①	-	-	1				
	SASアレイコントローラカード (8port/SAS 6Gbps)	PY-SR2L2	PCI Express (x8)	-	-	-	①	1		1	内蔵ストレージ接続用	
	SASアレイコントローラカード (8port/512MB/SAS 6Gbps)	PY-SR2C2	PCI Express (x8)	-	-	-	①	1 (*1)			内蔵ストレージ接続用	
	SASアレイコントローラカード (8port/1GB/SAS 6Gbps)	PYBSR3C34	PCI Express (x8)	-	-	-	①	1 (*1)(*7)			内蔵ストレージ接続用	
	IB HCAカード(56Gbps)	PY-HC301	PCI Express (x8)	①	-	-	-	1 (*2)		4		
	Dual port IB HCAカード(56Gbps)	PY-HC302	PCI Express (x8)	①	-	-	-	1 (*2)				
	Dual port LANカード(10GBASE)	PY-LA242	PCI Express (x8)	①	②	③	-	2 (*4)				
	SASアレイコントローラカード (8port/1GB/SAS 6Gbps)	PYBSR3PR2L	PCI Express (x8)	-	②	①	-	1 (*1)(*7)(*8)			JX40/JX60接続用	
	コンバージド・ネットワーク・アダプタ (*5)	PY-CN202L	PCI Express (x8)	①	②	③	-	2 (*3)			Emulex OCE10102-FX相当品	
	ファイバーチャネルカード (8Gbps)	PY-FC211L	PCI Express (x8)	①	②	③	-	3			3 (*3)	Qlogic QLE2560相当品
	Dual port ファイバーチャネルカード (8Gbps)	PY-FC212L	PCI Express (x8)	①	②	③	-	3				Qlogic QLE2562相当品
	IB HCAカード(40Gbps)	PY-HC311	PCI Express (x8)	①	②	③	-	2			2 (*2)	
	Dual port IB HCAカード(40Gbps)	PY-HC312	PCI Express (x8)	①	②	③	-	2				
	IB HCAカード(40Gbps)	PY-HC201	PCI Express (x8)	①	②	③	-	2			3 (*3)	Emulex LPe16000B-M6相当品
	ファイバーチャネルカード (16Gbps)	PY-FC221	PCI Express (x8)	③	②	①	-	3				Emulex LPe16002B-M6相当品
	Dual port ファイバーチャネルカード (16Gbps)	PY-FC222	PCI Express (x8)	③	②	①	-	3			2 (*4)	
	Dual port LANカード(10GBASE-T)	PY-LA252	PCI Express (x8)	②	①	③	-	2				
	Dual port LANカード (1000BASE-T)	PY-LA232	PCI Express (x4)	①	②	③	-	2			2 (*4)	
	Dual port LANカード (1000BASE-T)	PY-LA262	PCI Express (x4)	①	②	③	-	2				
	Quad port LANカード (1000BASE-T)	PY-LA244	PCI Express (x4)	①	②	③	-	2			2 (*4)	
	Quad port LANカード (1000BASE-T)	PY-LA264	PCI Express (x4)	①	②	③	-	2				
	ファイバーチャネルカード (8Gbps)	PY-FC201L	PCI Express (x8)	①	②	③	-	3			3 (*3)	Emulex LPe1250-F8相当品
	Dual port ファイバーチャネルカード (8Gbps)	PY-FC202L	PCI Express (x8)	①	②	③	-	3				Emulex LPe12002-M8相当品
	SASアレイコントローラカード (8port/512MB/SAS 6Gbps)	PY-SR2W0	PCI Express (x8)	-	②	①	-	1 (*1)(*8)			JX40接続用	
	SCSIカード(Ultra320)	PY-SJ101L	PCI Express (x1)	③	②	①	-	1			外付けSCSI装置接続用	
	SASコントローラカード (8port/SAS 6Gbps)	PY-SC2Z0	PCI Express (x8)	①	②	③	-	2			外付けSAS装置接続用	
	LANカード(1000BASE-T)	PY-LA101L	PCI Express (x1)	①	②	③	-	2 (*4)				
	グラフィックスカード	PY-VG201L	PCI Express (x1)	①	-	②	-	1				
PCIe SSD-365GB	PY-SD0APA2	PCI Express (x4)	-	①	②	-	1	1				
PCIe SSD-785GB	PY-SD07PA2	PCI Express (x4)	-	①	②	-	1					
PCIe SSD-1.2TB	PY-SD12PA2	PCI Express (x4)	-	①	②	-	1					
低	増設用シリアルポート	PY-COM02		①	②	③	-	1				

- ※○の中の数字は搭載順を示す。-は搭載不可を示す。
- (*1) バッテリーバックアップユニット(BBU)/フラッシュバックアップユニット(FBU)は合計1台まで搭載可能です。BBU/FBUをカスタムメイド手配した場合、カード搭載優先順位の高い順から搭載されます。
- (*2) PY-HC201とPY-HC301/302とPY-HC311/312を混在させることはできません。
- (*3) PY-FC201L/202L/221/222/PY-CN202LとPY-FC211L/212Lを混在させることはできません。
- (*4) 合計3枚まで搭載可能です。
- (*5) 留意事項および最新の情報については、弊社HP (<http://jp.fujitsu.com/platform/server/primergy/peripheral/>)内の「オプション・周辺機器」から本製品の詳細情報を参照願います。
- (*6) SASアレイコントローラカード専用。
- (*7) RAIDソフトウェアライセンスはSASアレイコントローラカード1枚あたり1ライセンスまで適用可能です。RAIDソフトウェアライセンスをカスタムメイド手配した場合、カード搭載優先順位の高い順にライセンスキーが登録されて出荷されます。
- (*8) 合計1枚まで搭載可能です。

必須選択オプションについて

本モデルには必須選択オプションがあります。ベースユニットと共に、以下の製品をカスタムメイド型名にて選択する必要があります。

必須選択オプション	必須手配数
<ul style="list-style-type: none"> ・ラックレール ・電源ユニット ・電源ケーブル ・ServerView Suite関連オプション ・CPU ・メモリ ・SASアレイコントローラカード<ラックベースユニット (2.5インチ×8)[PYR207R2N2]の場合> 	最低各1個

※各オプションの項目名に【必須選択オプション】の記載があります。ご確認の上、手配をお願いします。

RX200 S7

Start : PRIMERGY RX200 S7



樹系図の見方は、目次の「システム構成図の見方について」を参照ください。

1. 本体

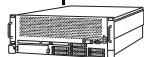

項番	製品名	型名	価格(税別)	カ	備考
A-9	PRIMERGY RX200 S7 ラックベースユニット (2.5インチ x 4) ※2014年9月30日販売終息予定	PYR207R2N	161,800円		ラックベースユニット(2.5インチ x 4)[1U] CPU: オプション(最大数: 2) メモリ: オプション(最大: 24スロット) 内蔵ストレージ: オプション(2.5インチ x 4ベイ) 内蔵ODD: オプション 電源: オプション (80PLUS® Platinum認定取得) [最大数: 2] 内蔵型バッテリーユニット: オプション OS: オプション オンボードSATAコントローラ (4port/SATA 3Gbps) 標準, 3年保証(3年間翌営業日以降訪問修理)付
A-9	PRIMERGY RX200 S7 ラックベースユニット (2.5インチ x 8) ※2014年9月30日販売終息予定	PYR207R2N2	166,800円		ラックベースユニット(2.5インチ x 8)[1U] CPU: オプション(最大数: 2) メモリ: オプション(最大: 24スロット) 内蔵ストレージ: オプション(2.5インチ x 8ベイ) 内蔵ODD: 搭載不可 電源: オプション (80PLUS® Platinum認定取得) [最大数: 2] OS: オプション 3年保証(3年間翌営業日以降訪問修理)付

RX200 S7

2. ラックレール 【必須選択オプション】



・カスタムメイド型名にて必ず1つ選択してください。
・搭載ラックの仕様について事前に確認し、選択してください。

項番	製品名	型名	価格(税別)	カ	備考
M-12	ラックレールキット	PY-RR05 PYBRR05	15,000円 15,000円		可変長範囲: 559~836mm ● ラックレール長: 817mm
M-18	ケーブルマネジメントアーム	PY-RA01 PYBRA01	5,000円 5,000円		● サーバ背面のケーブルを束ねるオプション
M-13	ラックレールキット	PY-RR06 PYBRR06	15,000円 15,000円		可変長範囲: 559~836mm ● ラックレール長: 772mm

A

PRIMERGY RX200 S7

※ OS により接続可能装置は異なります。詳細はハードウェア一覧を参照願います。

A

3. 電源ユニット/電源ケーブル/内蔵型バッテリーユニット 【必須選択オプション】



■電源ユニット

- ① ・カスタムメイド型名にていずれか必ず1つ以上選択してください。
 ・構成により、使用可能な電源ユニットが異なります。詳細については、「電源ユニット(800W)が必要となる条件について」を参照ください。

項番	製品名	型名	価格(税別)	力	備考
K-1	電源ユニット(450W)	PY-PU451	30,000円		80PLUS:Platinum
		PYBPU451	30,000円	●	
K-2	電源ユニット(800W)	PY-PU801	35,000円		80PLUS:Platinum
		PYBPU801	35,000円	●	

■電源ケーブル

- ① ・カスタムメイド型名にていずれか必ず搭載する電源ユニット数分、選択して下さい。同一種類のみ選択可能です。

【AC100Vで使用】
 《NEMA 5-15P》

項番	製品名	型名	価格(税別)	力	備考
N-1	電源ケーブル(AC100V対応/0.5m)	PY-CBP103	2,000円		プラグ:NEMA 5-15P準拠
		PYBCBP103	2,000円	●	
N-2	電源ケーブル(AC100V対応/1m)	PY-CBP104	2,000円		プラグ:NEMA 5-15P準拠
		PYBCBP104	2,000円	●	
N-3	電源ケーブル(AC100V対応/1.5m)	PY-CBP105	2,000円		プラグ:NEMA 5-15P準拠
		PYBCBP105	2,000円	●	
N-5	電源ケーブル(AC100V対応/3m)	PY-CBP102	3,000円		プラグ:NEMA 5-15P準拠
		PYBCBP102	3,000円	●	

【AC200Vで使用】
 《NEMA L6-15P》

項番	製品名	型名	価格(税別)	力	備考
N-6	電源ケーブル(AC200V対応/3m)	PY-CBP201	5,000円		プラグ:NEMA L6-15P準拠
		PYBCBP201	5,000円	●	

《IEC60320-C14》

項番	製品名	型名	価格(税別)	力	備考
N-11	電源ケーブル(AC200V対応/0.5m)	PY-CBP203	2,000円		プラグ:IEC60320 C14準拠
		PYBCBP203	2,000円	●	
N-12	電源ケーブル(AC200V対応/1m)	PY-CBP204	2,000円		プラグ:IEC60320 C14準拠
		PYBCBP204	2,000円	●	
N-13	電源ケーブル(AC200V対応/1.5m)	PY-CBP205	2,000円		プラグ:IEC60320 C14準拠
		PYBCBP205	2,000円	●	
N-14	電源ケーブル(AC200V対応/3m)	PY-CBP202	3,000円		プラグ:IEC60320 C14準拠
		PYBCBP202	3,000円	●	

電源ユニット(800W)が必要となる条件について

- (1) Xeon E5-2643, E5-2667, E5-2670, E5-2680, E5-2690を2個搭載する場合
 (2) Xeon E5-2637, E5-2603, E5-2609, E5-2620, E5-2630, E5-2640, E5-2650, E5-2660を2個搭載し、メモリを17枚以上搭載する場合

・Thermal Design Power (TDP) 値

115W以上	Xeon E5-2643, E5-2667, E5-2670, E5-2680, E5-2690
80W以上115W未満	Xeon E5-2637, E5-2603, E5-2609, E5-2620, E5-2630, E5-2640, E5-2650, E5-2660
80W未満	Xeon E5-2630L, E5-2650L

・電源ユニット(800W)の必要条件

CPU TDP値		メモリ(DIMM)枚数	
		17枚未満	17枚以上
115W以上	1個搭載時	-	-
	2個搭載時	○	○
80W以上 115W未満	1個搭載時	-	-
	2個搭載時	-	○
80W未満	1個搭載時	-	-
	2個搭載時	-	-

○:必須
 -:任意

※ 冗長電源構成にする場合は、同容量の電源ユニットを2台追加する必要があります。

B

RX200 S7

B

■内蔵型バッテリーユニット

- ・冗長電源用スロットに搭載可能です。
- ・構成制限および数量制限のあるオプションがあります。
- ・詳細については、「RX200 S7 サーバ内蔵型バッテリーユニット(PYBBBG02)サポートオプション一覧」をご確認の上、ご使用ください。

項番	製品名	型名	価格(税別)	力	備考
K-17	サーバ内蔵型バッテリーユニット	PYBBBG02	76,000円	●	<ul style="list-style-type: none"> ・定格容量:280W ・入力/出力電圧 DC:12V ・バッテリー保持時間:4分(280W) ・停電時に安全なシャットダウンを可能にするWindows用監視ソフトウェアを添付

■RX200 S7 サーバ内蔵型バッテリーユニット(PYBBBG02)サポートオプション一覧

本モデルにて、サーバ内蔵型バッテリーユニット(PYBBBG02)をご使用になる際は、構成制限および数量制限のあるベースユニット/内蔵オプションがあります。下表の対象型名/数量をご確認の上、ご使用ください。尚、ラックレール、電源ケーブル、ServerView Suite、各種設定オプション、外付DVD-RAM、キーボード/マウス、OSオプション、SupportDeskについては制限はありません。

No	型名	品名	最大実装数量
■ベースユニット			
1	PYR207R2N	PRIMERGY RX200 S7 ラックベースユニット(2.5インチ×4)	1
■CPU			
1	PYBCP15XD	Xeon プロセッサ E5-2630L (2GHz/6コア/15MB)	2
2	PYBCP15XJ	Xeon プロセッサ E5-2650L (1.80GHz/8コア/20MB)	1
3	PYBCP15XF	Xeon プロセッサ E5-2637 (3GHz/2コア/5MB)	1
4	PYBCP15XA	Xeon プロセッサ E5-2603 (1.80GHz/4コア/10MB)	1
5	PYBCP15XB	Xeon プロセッサ E5-2609 (2.40GHz/4コア/10MB)	1
6	PYBCP15XC	Xeon プロセッサ E5-2620 (2GHz/6コア/15MB)	1
7	PYBCP15XE	Xeon プロセッサ E5-2630 (2.30GHz/6コア/15MB)	1
8	PYBCP15XG	Xeon プロセッサ E5-2640 (2.50GHz/6コア/15MB)	1
9	PYBCP15XK	Xeon プロセッサ E5-2650 (2GHz/8コア/20MB)	1
10	PYBCP15XL	Xeon プロセッサ E5-2660 (2.20GHz/8コア/20MB)	1
■メモリ			
1	PYBME02VA	メモリ-2GB(2GB 1333 LV-UDIMM × 1)	6
2	PYBME04VA	メモリ-4GB(4GB 1333 LV-UDIMM × 1)	6
3	PYBME08RA	メモリ-8GB(8GB 1600 LV-RDIMM × 1)	8
4	PYBME04RA	メモリ-4GB(4GB 1600 LV-RDIMM × 1)	8
■内蔵ストレージ			
1	PYBCH507C	内蔵2.5インチ ニアライン SAS HDD-500GB(7.2krpm)	4
2	PYBCH1T7C	内蔵2.5インチ ニアライン SAS HDD-1TB(7.2krpm)	4
3	PYBSH301C5	内蔵2.5インチSAS HDD-300GB(10krpm)	4
4	PYBSH451C5	内蔵2.5インチSAS HDD-450GB(10krpm)	4
5	PYBSH601C5	内蔵2.5インチSAS HDD-600GB(10krpm)	4
6	PYBSH901C5	内蔵2.5インチSAS HDD-900GB(10krpm)	4
7	PYBSH121C5	内蔵2.5インチSAS HDD-1.2TB(10krpm)	4
8	PYBSH145C	内蔵2.5インチSAS HDD-146GB(15krpm)	4
9	PYBSH305C	内蔵2.5インチSAS HDD-300GB(15krpm)	4
10	PYBBH257D	内蔵2.5インチBC-SATA HDD-250GB(7.2krpm)	4
11	PYBBH507D	内蔵2.5インチBC-SATA HDD-500GB(7.2krpm)	4
12	PYBBH1T7D	内蔵2.5インチBC-SATA HDD-1TB(7.2krpm)	4
13	PYBSD10NF2	内蔵2.5インチSSD-100GB	4
14	PYBSD20NF2	内蔵2.5インチSSD-200GB	4
15	PYBSD40NF2	内蔵2.5インチSSD-400GB	4
16	PYBSD80NF2	内蔵2.5インチSSD-800GB	4
17	PYBSD10NC	内蔵2.5インチSSD-100GB	4
18	PYBSD20NC	内蔵2.5インチSSD-200GB	4
19	PYBSD40NC	内蔵2.5インチSSD-400GB	4
20	PYBSD20NG2	内蔵2.5インチSSD-200GB	4
21	PYBSD40NG2	内蔵2.5インチSSD-400GB	4
22	PYBSD80NG2	内蔵2.5インチSSD-800GB	4
23	PYBSD16NG2	内蔵2.5インチSSD-1.6TB	4
■内蔵ODD			
1	PYBDV111	内蔵DVD-ROMユニット	1
2	PYBDR111	内蔵DVD-RAMユニット	1
3	PYBBW111	内蔵Blu-ray Writer ユニット	1
■PCI card			
1	PYBSR2L2	SASアレイコントローラカード	1
2	PYBSR2C2	SASアレイコントローラカード	1
3	PYBLA244L	Quad port LANカード(1000BASE-T)	1
■PSU			
1	PYBPU451	電源ユニット(450W)	1
■その他			
1	PYBFA04	FANユニット	1
2	PYBTPM01	セキュリティチップ	1
3	PYBRMC31	リモートマネジメントコントローラアップグレード	1
4	PYBCBC001	I2Cケーブル(HDD監視)	1
5	PYBFOL01	フロントリモートマネジメントコントローラポート	1
6	PYBVAP01	増設用ディスプレイコネクタ	1
7	PYBCOM02	増設用シリアルポート	1

C

RX200 S7

※ OS により接続可能装置は異なります。詳細はハードウェア一覧を参照願います。

C

4. ServerView Suite等 【必須選択オプション】



i

・カスタムメイド型名にいずれか必ず1つ選択してください。

・ServerView Suiteの使用権は、サーバ本体に対し無償で付与されておりますが、推奨のドライバや監視ソフト等が含まれますので、添付品の内容をご確認の上、以下より選択してください。

項番	製品名	型名	価格(税別)	力	備考
P-41	ServerView Suite DVD & ドキュメント	PYBSV01	200円	●	ServerView Suite: DVD-ROM × 2 ドキュメント ・安全上のご注意 ・サポート&サービス ・クリアファイル ・リリースタイ DVD版数: V10.11.06以降の最新版
P-42	ServerView Suite DVD	PYBSV02	100円	●	ServerView Suite: DVD-ROM × 2 ドキュメント ・安全上のご注意 ・リリースタイ DVD版数: V10.11.06以降の最新版

項番	製品名	型名	価格(税別)	力	備考
P-36	ServerView Suite DVD(Tools) & ドキュメント	PYBSVT3	100円	●	ServerView Suite: DVD-ROM × 1 ドキュメント ・安全上のご注意 ・サポート&サービス ・クリアファイル DVD版数: V11.13.08以降の最新版
P-37	ServerView Suite DVD(Tools)	PYBSVT4	100円	●	ServerView Suite: DVD-ROM × 1 ドキュメント ・安全上のご注意 DVD版数: V11.13.08以降の最新版

項番	製品名	型名	価格(税別)	力	備考
P-38	ServerView Suite ServerBooks DVD(Manual)	PYBSVM1	100円	●	ServerView Suite: DVD-ROM × 1 DVD版数: V11.13.08以降

D

RX200 S7

D

【PRIMERGY購入後、最新版数のServerView Suiteが必要な場合(追加オプション)】

■ ツール/マニュアル

項番	製品名	型名	価格(税別)	力	備考
P-47	ServerView Suite DVD	PY-SV09	8,000円		ServerView Suite: DVD-ROM × 2 DVD版数: V10.12.04~V10.12.05U RHEL対応版数: 5.7/5.8, 6.1/6.2
P-48	ServerView Suite DVD	PY-SV10	8,000円		ServerView Suite: DVD-ROM × 2 DVD版数: V10.12.07~V11.12.11 RHEL対応版数: 5.7/5.8, 6.2/6.3
P-84	ServerView Suite DVD	PY-SV11	8,000円		ServerView Suite: DVD-ROM × 2 DVD版数: V11.13.01 RHEL対応版数: 5.8/5.9, 6.2/6.3
P-85	ServerView Suite DVD	PY-SV12	8,000円		ServerView Suite: DVD-ROM × 2 DVD版数: V11.13.04~V11.13.05 RHEL対応版数: 5.8/5.9, 6.3/6.4

■ ツール

項番	製品名	型名	価格(税別)	力	備考
P-40	ServerView Suite DVD(Tools)	PY-SVT01	4,000円		ServerView Suite: DVD-ROM × 1 DVD版数: V11.13.08 RHEL対応版数: 5.8/5.9, 6.3/6.4
P-74	ServerView Suite DVD(Tools)	PY-SVT02	4,000円		ServerView Suite: DVD-ROM × 1 DVD版数: V11.13.10~V11.13.12 RHEL対応版数: 5.9/5.10, 6.3/6.4
P-12	ServerView Suite DVD(Tools)	PY-SVT03	4,000円		ServerView Suite: DVD-ROM × 1 DVD版数: V11.14.02以降 RHEL対応版数: 5.9/5.10, 6.4/6.5

■ マニュアル

項番	製品名	型名	価格(税別)	力	備考
P-39	ServerView Suite ServerBooks DVD(Manual)	PY-SVM01	4,000円		ServerView Suite: DVD-ROM × 1 DVD版数: V11.13.08
P-73	ServerView Suite ServerBooks DVD(Manual)	PY-SVM02	4,000円		ServerView Suite: DVD-ROM × 1 DVD版数: V11.13.10~V11.13.12
P-13	ServerView Suite ServerBooks DVD(Manual)	PY-SVM03	4,000円		ServerView Suite: DVD-ROM × 1 DVD版数: V11.14.02以降

■ ライセンスオプション

項番	製品名	型名	価格(税別)	力	備考
P-51	ServerView Deployment Manager V6	1サーバライセンス	PY-SVDM601	30,000円	ServerView Suite用ライセンスオプション ※サーバ障害時の復旧対応やサーバ構築時の大量展開、複製展開を可能にするソフトウェア ※使用環境、各機能の詳細については以下URL参照。 弊社HP(http://jp.fujitsu.com/platform/server/primergy/svs/)
		5サーバライセンス	PY-SVDM605	150,000円	
		20サーバライセンス	PY-SVDM620	600,000円	
P-52	ServerView Virtual-IO Manager	1サーバライセンス	PG-SVVM01A	40,000円	ServerView Suite用ライセンスオプション ※LAN、FC(Fibre Channel)のI/Oパラメータを仮想化するソフトウェア ※本ソフトウェア製品を使用するにあたっては、別途SupportDesk契約が必須 ※使用環境、各機能の詳細については以下URL参照。 弊社HP(http://jp.fujitsu.com/platform/server/primergy/svs/)
		8サーバライセンス	PG-SVVM08	240,000円	
		18サーバライセンス	PG-SVVM18	450,000円	

① ServerView Suite

24時間365日の安定稼働、導入時の確実なセットアップとシステム運用での監視を実現するサーバ運用管理ソフトウェアです。

提供形態

- ServerView Suite DVD
 - DVD-ROM: 2枚(DVD1: ソフトウェア/ドライバ、DVD2: マニュアル一式)
- ServerView Suite DVD(Tools)
 - DVD-ROM: 1枚(DVD: ソフトウェア/ドライバ)
- ServerView Suite ServerBooks DVD(Manual)
 - DVD-ROM: 1枚(DVD: マニュアル一式)

留意事項

- 本DVDは新機能の追加などで定期的なアップデートされ、最新バージョンが格納されます。同一モデルでも出荷時期によりDVD版数が変わる場合があります。
- 添付されるServerView Suite DVDの版数と対応機能、仕様に関する留意事項および対象OS制限については、下記にて必ずご確認ください。
富士通公開ホームページ: <http://jp.fujitsu.com/platform/server/primergy/products/note/svsdvd/>
- ServerView Suite ServerBooks DVD(Manual)には、対象版数のServerView Suiteのマニュアル、及びサーバ本体や周辺オプション等のマニュアルが含まれています。一部のサーバ本体と周辺オプションのマニュアルは本DVDに含まれておらず、以下に公開されています。
以下URLの対象版数の「追加マニュアル」をご確認ください。
富士通公開ホームページ: <http://jp.fujitsu.com/platform/server/primergy/products/note/svsdvd/additional-info.html>

E

PRIMERGY RX200 S7

※ OS により接続可能装置は異なります。詳細はハードウェア一覧を参照願います。

E

5. CPU 【必須選択オプション】

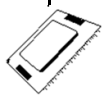

- ・カスタムメイド型名にて同一製品をいずれか必ず1つ以上選択してください。
- ・出荷後の本体に対するCPUの交換はできません。
- ・異なる種類のCPUを混在搭載することはできません。
- ・物理CPU1個につき、DIMMを最低1枚搭載する必要があります。
- ・一般型名品は、FANユニットが同梱されます。選択するCPUの種類や個数によって、FANユニットを追加する必要があります。詳細については、「FANユニット」を参照ください。
- ・Xeon E5-2690 CPU搭載時、ニアライン SAS HDD / BC-SATA HDDは搭載できません。

項番	製品名	型名	価格(税別)	カ	備考
D-75	Xeon プロセッサ E5-2637 (3GHz/2コア/5MB)	PY-CP15XF PYBCP15XF	233,000円 220,000円	●	スレッド数:4、メモリバス:1600MHz(最大)、QPI:8GT/s、最大TDP:80W ● サポートCPU構成:1CPU、2CPU
D-74	Xeon プロセッサ E5-2603 (1.80GHz/4コア/10MB) ※PYBCP15XAは 2013年12月31日販売終了済み	PY-CP15XA PYBCP15XA	65,000円 52,000円	●	スレッド数:4、メモリバス:1066MHz(最大)、QPI:6.4GT/s、最大TDP:80W ● サポートCPU構成:1CPU、2CPU
D-73	Xeon プロセッサ E5-2609 (2.40GHz/4コア/10MB) ※PYBCP15XBは 2013年12月31日販売終了済み	PY-CP15XB PYBCP15XB	108,000円 95,000円	●	スレッド数:4、メモリバス:1066MHz(最大)、QPI:6.4GT/s、最大TDP:80W ● サポートCPU構成:1CPU、2CPU
D-72	Xeon プロセッサ E5-2643 (3.30GHz/4コア/10MB) ※PYBCP15XHは 2013年12月31日販売終了済み	PY-CP15XH PYBCP15XH	233,000円 220,000円	●	スレッド数:8、メモリバス:1600MHz(最大)、QPI:8GT/s、最大TDP:130W ● サポートCPU構成:1CPU、2CPU
D-70	Xeon プロセッサ E5-2620 (2GHz/6コア/15MB) ※PYBCP15XCは 2013年12月31日販売終了済み	PY-CP15XC PYBCP15XC	135,000円 122,000円	●	スレッド数:12、メモリバス:1333MHz(最大)、QPI:7.2GT/s、最大TDP:95W ● サポートCPU構成:1CPU、2CPU
D-69	Xeon プロセッサ E5-2630 (2.30GHz/6コア/15MB) ※PYBCP15XEは 2013年12月31日販売終了済み	PY-CP15XE PYBCP15XE	253,000円 240,000円	●	スレッド数:12、メモリバス:1333MHz(最大)、QPI:7.2GT/s、最大TDP:95W ● サポートCPU構成:1CPU、2CPU
D-68	Xeon プロセッサ E5-2640 (2.50GHz/6コア/15MB) ※PYBCP15XGは 2013年12月31日販売終了済み	PY-CP15XG PYBCP15XG	288,000円 275,000円	●	スレッド数:12、メモリバス:1333MHz(最大)、QPI:7.2GT/s、最大TDP:95W ● サポートCPU構成:1CPU、2CPU
D-67	Xeon プロセッサ E5-2667 (2.90GHz/6コア/15MB) ※PYBCP15XNは 2013年12月31日販売終了済み	PY-CP15XN PYBCP15XN	400,000円 387,000円	●	スレッド数:12、メモリバス:1600MHz(最大)、QPI:8GT/s、最大TDP:130W ● サポートCPU構成:1CPU、2CPU
D-65	Xeon プロセッサ E5-2650 (2GHz/8コア/20MB) ※PYBCP15XKは 2013年12月31日販売終了済み	PY-CP15XK PYBCP15XK	289,000円 276,000円	●	スレッド数:16、メモリバス:1600MHz(最大)、QPI:8GT/s、最大TDP:95W ● サポートCPU構成:1CPU、2CPU
D-64	Xeon プロセッサ E5-2660 (2.20GHz/8コア/20MB) ※PYBCP15XLは 2013年12月31日販売終了済み	PY-CP15XL PYBCP15XL	344,000円 331,000円	●	スレッド数:16、メモリバス:1600MHz(最大)、QPI:8GT/s、最大TDP:95W ● サポートCPU構成:1CPU、2CPU
D-63	Xeon プロセッサ E5-2670 (2.60GHz/8コア/20MB) ※PYBCP15XPは 2013年12月31日販売終了済み	PY-CP15XP PYBCP15XP	400,000円 387,000円	●	スレッド数:16、メモリバス:1600MHz(最大)、QPI:8GT/s、最大TDP:115W ● サポートCPU構成:1CPU、2CPU
D-62	Xeon プロセッサ E5-2680 (2.70GHz/8コア/20MB) ※PYBCP15XRは 2013年12月31日販売終了済み	PY-CP15XR PYBCP15XR	442,000円 429,000円	●	スレッド数:16、メモリバス:1600MHz(最大)、QPI:8GT/s、最大TDP:130W ● サポートCPU構成:1CPU、2CPU
D-61	Xeon プロセッサ E5-2690 (2.90GHz/8コア/20MB) ※PYBCP15XSは 2013年12月31日販売終了済み	PY-CP15XS PYBCP15XS	526,000円 513,000円	●	スレッド数:16、メモリバス:1600MHz(最大)、QPI:8GT/s、最大TDP:135W ● サポートCPU構成:1CPU、2CPU
D-71	Xeon プロセッサ E5-2630L (2GHz/6コア/15MB) ※PYBCP15XDは 2013年12月31日販売終了済み	PY-CP15XD PYBCP15XD	178,000円 165,000円	●	スレッド数:12、メモリバス:1333MHz(最大)、QPI:7.2GT/s、最大TDP:60W ● サポートCPU構成:1CPU、2CPU
D-66	Xeon プロセッサ E5-2650L (1.80GHz/8コア/20MB) ※PYBCP15XJは 2013年12月31日販売終了済み	PY-CP15XJ PYBCP15XJ	289,000円 276,000円	●	スレッド数:16、メモリバス:1600MHz(最大)、QPI:8GT/s、最大TDP:70W ● サポートCPU構成:1CPU、2CPU

PR200 S7

CPUサポートテクノロジー			
CPU	サポートテクノロジー		
	Turbo	Hyper	VT
Xeon E5-2637	対応	対応	対応
Xeon E5-2603	非対応	非対応	
Xeon E5-2609			
Xeon E5-2643			
Xeon E5-2620			
Xeon E5-2630			
Xeon E5-2640			
Xeon E5-2667			
Xeon E5-2650	対応	対応	
Xeon E5-2660			
Xeon E5-2670			
Xeon E5-2680			
Xeon E5-2690			
Xeon E5-2630L			
Xeon E5-2650L			

Turbo: Intel® Turbo Boost Technology
Hyper: Intel® Hyper-Threading Technology
VT: Intel® Virtualization Technology

F

メモリの搭載について

- (1) 異なる種類のDIMM(LV-UDIMM, LV-RDIMM, LV-LRDIMM)は混在搭載することはできません。
- (2) 物理CPU1個につき、DIMMを最低1枚搭載する必要があります。(DIMMを13枚以上搭載する場合は、CPUを2個搭載する必要があります。)
- (3) 異なる容量のDIMMが混在する場合、容量の大きいDIMMから順に搭載する必要があります。また、同じチャネル内でも、容量の大きいものから順に搭載する必要があります。
- (4) Windows Server® 2008 R2 Standardがインストールされている構成(PYBWPS8選択時)に、カスタムメイドにて増設可能なメモリ容量は32GBまでです。
また、Windows Server® 2008 Standard (32-bit)がインストールされている構成(PYBWPDT82選択時)に、カスタムメイドにて増設可能なメモリ容量は4GBまでです。

【メモリ搭載位置】

■物理CPU1個構成時

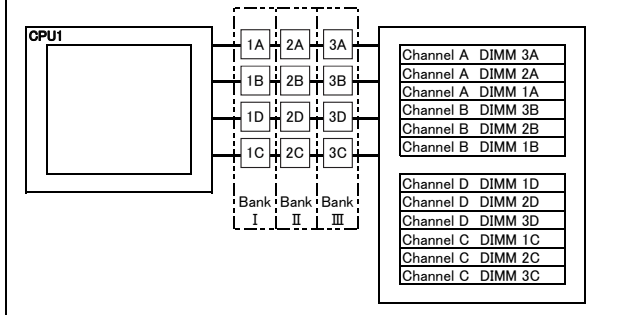

■物理CPU2個構成時

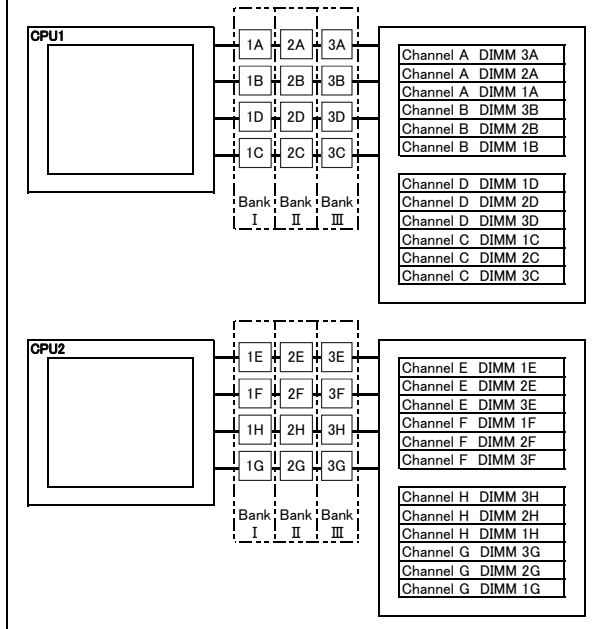

[注1]搭載可能メモリ容量について

搭載メモリ容量はOSの使用可能メモリ容量に準じます。
OSにおける使用可能メモリ容量は
留意事項編の「OSにおける最大CPU数/使用可能メモリ容量について」を参照ください。

[注2]使用可能メモリ容量について

Windows Server® 2008 Standard (32-bit) (SP2)を使用する場合、
BIOSのセットアップユーティリティ「Execute Disable Bit」項目
(「Advanced」メニュー→「CPU Configuration」サブメニュー)を
「Disabled」に変更するとOSで認識されるメモリ容量は3GBとなります。

[注3]メモリ動作クロックについて

搭載するCPU、メモリの種類や数量、BIOSの設定により、メモリ動作クロックが異なります。
最も遅いCPU、メモリに合わせて、全てのチャネル上のメモリ動作クロックが決まります。
詳細は下表を参照願います。

【メモリ動作クロック】

搭載CPUの メモリバス(MHz)	メモリ動作クロック(MHz)																	
	UDIMM						RDIMM						LRDIMM					
	1.5V(標準)			1.35V			1.5V(標準)			1.35V			1.5V(標準)			1.35V		
電圧設定(BIOS)	1DPC 1~4枚	2DPC 5~8枚	3DPC 9~12枚	1DPC 1~4枚	2DPC 5~8枚	3DPC 9~12枚	1DPC 1~4枚	2DPC 5~8枚	3DPC 9~12枚	1DPC 1~4枚	2DPC 5~8枚	3DPC 9~12枚	1DPC 1~4枚	2DPC 5~8枚	3DPC 9~12枚	1DPC 1~4枚	2DPC 5~8枚	3DPC 9~12枚
1600	1333	1333	-	1066	1066	-	1600	1600	1066	1333	1333	-	-	-	-	1066	1066	1066
1333	1333	1333	-	1066	1066	-	1333	1333	1066	1333	1333	-	-	-	-	1066	1066	1066
1066	1066	1066	-	1066	1066	-	1066	1066	1066	1066	1066	-	-	-	-	1066	1066	1066

※DPC: チャネルあたりのDIMM数

メモリの動作モードについて

メモリの動作モードについては、留意事項編「メモリ関連事項」をご確認の上、ご使用願います。

PRIMERGY RX200 S7

※ OS により接続可能装置は異なります。詳細はハードウェア一覧を参照願います。

F

6. メモリ設定オプション [カスタムメイド専用]



- ・搭載するCPU数と同数の選択が必要です。
- ・必ず、留意事項編「メモリ関連事項」の「メモリの動作モードについて」を参照の上、手配願います。

項番	製品名	型名	価格(税別)	力	備考
Q-74	ランクスベアリング設定サービス	PYBMMR1	10,000円	●	カスタムメイド搭載したメモリをランクスベアリングモードに設定するサービス
Q-75	パフォーマンスモード設定サービス	PYBMMP1	10,000円	●	カスタムメイド搭載したメモリをパフォーマンスモードに設定するサービス
Q-76	ミラードチャンネルモード設定サービス	PYBMMC1	10,000円	●	カスタムメイド搭載したメモリをミラードチャンネルモードに設定するサービス

7. メモリ 【必須選択オプション】



- ・カスタムメイド型名にいずれか必ず1つ以上選択してください。
- ※ LV-LRDIMM 32GBは、RX200 S7で搭載時、1066MHzでの動作になります。
- ・異なる種類(LV-UDIMM, LV-RDIMM, LV-LRDIMM)のDIMMは混在搭載することはできません。
- ・物理CPU1個につき、DIMMを最低1枚搭載する必要があります。
- (LV-UDIMMを9枚以上、LV-RDIMM, LV-LRDIMMを13枚以上搭載する場合は、CPUを2個搭載する必要があります。)
- ・必ず「メモリの搭載」についてを参照の上、手配願います。

■ 1600 LV-Unbuffered DIMM

項番	製品名	型名	価格(税別)	力	備考
E-26	メモリ-2GB (2GB 1600 LV-UDIMM × 1)	PY-ME02VA	18,000円	●	Rank: Single
		PYBME02VA	18,000円	●	
E-27	メモリ-4GB (4GB 1600 LV-UDIMM × 1)	PY-ME04VA PYBME04VA	34,000円 34,000円	●	Rank: Dual

■ 1600 LV-Registered DIMM

項番	製品名	型名	価格(税別)	力	備考
E-30	メモリ-4GB (4GB 1600 LV-RDIMM × 1)	PY-ME04RA PYBME04RA	45,000円 45,000円	●	Rank: Single
E-32	メモリ-8GB (8GB 1600 LV-RDIMM × 1)	PY-ME08RA PYBME08RA	100,000円 100,000円	●	Rank: Dual
E-33	メモリ-16GB (16GB 1600 LV-RDIMM × 1)	PY-ME16RA PYBME16RA	220,000円 220,000円	●	Rank: Dual

■ 1333 LV-Load Reduced DIMM

項番	製品名	型名	価格(税別)	力	備考
E-34	メモリ-32GB (32GB 1333 LV-LRDIMM × 1)	PY-ME32DA PYBME32DA	500,000円 500,000円	●	Rank: Quad

8. 内蔵ODD



- ・複数台システムに最低1台手配必須です。
- ・PRIMERGY RX200 S7ラックベースユニット(2.5インチ × 4)のみ選択可能です。

項番	製品名	型名	価格(税別)	力	備考
G-4	内蔵DVD-ROMユニット	PY-DV111	5,000円	●	形状: Slimドライブ インターフェース: SATA(内部接続) Read: 最大8倍速 (DVD-ROM) / 最大24倍速 (CD-ROM)
		PYBDV111	5,000円	●	
G-7	内蔵DVD-RAMユニット	PY-DR111 PYBDR111	11,000円 11,000円	●	形状: Slimドライブ インターフェース: SATA(内部接続) Read: 最大8倍速 (DVD-ROM) / 最大24倍速 (CD-ROM) Write: 最大5倍速 (DVD-RAM)
G-11	内蔵Blu-ray Writer ユニット	PY-BW111 PYBBW111	70,000円 70,000円	●	形状: Slimドライブ インターフェース: SATA(内部接続) Read: 最大6倍速 (BD-ROM) / 最大8倍速 (DVD-ROM) / 最大24倍速 (CD-ROM) Write: 最大2倍速 (BD-RE) / 最大6倍速 (BD-R) / 最大5倍速 (DVD-RAM)

9. 外付DVD-RAM



- ・複数台システムに最低1台のODDが必須です。

項番	製品名	型名	価格(税別)	力	備考
H-3	スーパーマルチドライブユニット	FMV-NSM54	29,800円	●	インターフェース: USB2.0 Read: 最大8倍速 (DVD-ROM) / 最大24倍速 (CD-ROM) Write: 最大5倍速 (DVD-RAM) ※DVD-RAM/DVD-ROM/CD-ROMドライブ機能のみサポート ※ACアダプタの接続が必要 (USBバスパワーでは使用不可)

項番	製品名	型名	価格(税別)	力	備考
N-43	USB延長ケーブル	2m PG-CBLU002	3,000円	●	

G

RX200 S7

G

10. 内蔵ストレージコントローラ



・使用するストレージコントローラと内蔵ストレージの接続可否および内蔵ストレージの混在可能な組み合わせについては、「内蔵ストレージ構成時の注意事項」を参照下さい。
 ・同一のカスタムメイド型名の内蔵ストレージを追加し、RAID設定サービスを手配することにより、RAID設定を構築し出荷いたします。
 OSインストールオプションの手配有無によりRAID設定サービスの同時手配が必要となることがありますので、必ず「RAID設定サービスについて」を参照ください。
 ・SASアレイコントローラカードとRAIDソフトウェアライセンスをカスタムメイド型名で同時に手配した場合、ライセンスキーをSASアレイコントローラカードへ登録して出荷いたします (CacheCade Pro 2.0をご使用の場合は、出荷後にお客様による設定が必要となります)。

① **オンボードSATAコントローラ(標準搭載)/オンボードSATAコントローラ拡張オプション**
 ラックベースユニット (2.5インチ×4)のみ選択可能です。

オンボードSATAコントローラ (標準搭載) ※デバイスポート数:4(4×1)
 ※RAIDレベル:0/1/1+0(ホットスベア可)

①

項番	製品名	型名	価格(税別)	カ	備考
I-11	オンボードSATAコントローラ 拡張オプション	PY-RLSE01 PYBRLSE01	30,000円 30,000円	●	オンボードSATAコントローラをアップグレードし、SAS接続可能にするオプション 内蔵ストレージ接続用オプション データ転送速度:SAS 3Gbps デバイスポート数:4(4×1) RAIDレベル:0/1/1+0(ホットスベア可)

① **SASアレイコントローラカード**
 ラックベースユニット (2.5インチ×8)の場合は、SASアレイコントローラカードの搭載が必須となります。

①

項番	製品名	型名	価格(税別)	カ	備考
I-14	SASアレイコントローラカード	PY-SR2L2 PYBSR2L2	45,000円 45,000円	●	内蔵ストレージ接続用カード インターフェース:SFF8086×2 データ転送速度:SAS 6Gbps デバイスポート数:8(4×2) ホストバス:PCI Express2.0 RAIDレベル:0/1/1E/1+0(ホットスベア可)

項番	製品名	型名	価格(税別)	カ	備考
I-17	SASアレイコントローラカード	PY-SR2C2 PYBSR2C2	55,000円 55,000円	●	内蔵ストレージ接続用カード インターフェース:SFF8086×2 データ転送速度:SAS 6Gbps デバイスポート数:8(4×2) キャッシュ:512MB ホストバス:PCI Express2.0 RAIDレベル:0/1/1E/1+0/5/5+0/6/6+0(ホットスベア可)

①

項番	製品名	型名	価格(税別)	カ	備考
I-132	バッテリーバックアップユニット	PYBBBR03A	23,000円	●	SASアレイコントローラカード用バッテリーバックアップユニット
I-130	バッテリーバックアップユニット	PY-BBR01A	23,000円	●	SASアレイコントローラカード用バッテリーバックアップユニット

① **バッテリーバックアップユニット**
 バッテリーは消耗品となり、消耗時に購入頂く必要があります。留意事項欄の「消耗品の扱い」についてを参照下さい。

項番	製品名	型名	価格(税別)	カ	備考
I-123	SASアレイコントローラカード	PYBSR3C34	65,000円	●	内蔵ストレージ接続用カード インターフェース:SFF8086×2 データ転送速度:SAS 6Gbps デバイスポート数:8(4×2) キャッシュ:1GB ホストバス:PCI Express3.0 RAIDレベル:0/1/1E/1+0/5/5+0/6/6+0(ホットスベア可) ※PCI Express2.0での動作

①

項番	製品名	型名	価格(税別)	カ	備考
I-30	フラッシュモジュール	PY-FRM01 PYBFRM01	24,000円 24,000円	●	フラッシュバックアップユニット制御用モジュール

①

項番	製品名	型名	価格(税別)	カ	備考
I-39	フラッシュバックアップユニット	PYBFBR02	35,000円	●	SASアレイコントローラカード搭載用フラッシュバックアップユニット
I-38	フラッシュバックアップユニット	PY-FBR01	35,000円	●	SASアレイコントローラカード搭載用フラッシュバックアップユニット

①

項番	製品名	型名	価格(税別)	カ	備考
I-22	RAIDソフトウェアライセンス	PY-RLAS01 PYBRLAS01	58,000円 58,000円	●	構成物:MegaRAID Advanced Software Options用RAID Key (CacheCade Pro 2.0 / Fast Path) ※内蔵2.5インチSSDの手配必須

H

RX200 S7

内蔵ストレージ構成時の注意事項

選択する本体ベースユニット、使用するストレージコントローラにより、使用可能な内蔵ストレージ(HDD/SSD)の種類が異なる場合があります。また、内蔵ストレージの種類により、混在条件が異なる場合がありますので、下表を参照し手配をお願いします。

■A: 使用するストレージコントローラの仕様を確認

【ストレージコントローラの仕様】

ストレージコントローラ	オンボードSATAコントローラ (ソフトウェアRAID) (*1)	オンボードSATA コントローラ拡張オプション (*1)	SASアレイコントローラカード		
型名	標準	PY-RLSE01/PYBRLSE01	PY-SR2L2/PYBSR2L2	PY-SR2C2/PYBSR2C2	PYBSR3C34
ポート数	4	4	8	8	8
キャッシュ	-	-	-	512MB	1GB
BBU/FBU可否	-	-	-	BBU搭載可	FBU搭載可
ホットスワップ	○	○	○	○	○
非アレイ接続	×	×	×	×	×
RAID0	○	○	○	○	○
RAID1	○	○	○	○	○
RAID1E	×	×	○	○	○
RAID1+0	○	○	○	○	○
RAID5	×	×	×	○	○
RAID5+0	×	×	×	○	○
RAID6	×	×	×	○	○
RAID6+0	×	×	×	○	○

○: サポート、×: 未サポート、-: 対象無し

(*1) ラックベースユニット(2.5インチ×8)選択時は、非サポートとなります。

■B: 使用OSに応じたストレージコントローラと内蔵ストレージの接続方法を確認

【2.5インチ内蔵ストレージとストレージコントローラの各OSに応じた接続条件】

接続ストレージコントローラ	OS	SAS HDD		ニアライン SAS HDD		BC-SATA HDD		SAS SSD		SATA SSD		
		非アレイ接続	アレイ接続	非アレイ接続	アレイ接続	非アレイ接続	アレイ接続	非アレイ接続	アレイ接続	非アレイ接続	アレイ接続	
オンボード SATAコントローラ (ソフトウェアRAID)	標準	Windows	×	×	×	×	×	○ (*1)	×	×	×	○ (*1)
	Linux	×	×	×	×	×	×	×	×	×	×	×
オンボード SATAコントローラ 拡張オプション	PY-RLSE01/PYBRLSE01	Windows	×	○	×	○	×	○	×	×	×	○
	Linux	×	○ (*1)	×	○ (*1)	×	○ (*1)	×	○ (*1)	×	×	○ (*1)
SASアレイ コントローラカード	PY-SR2L2/PYBSR2L2	Windows	×	○	×	○	×	○	×	○ (*2)	×	○ (*2)
	Linux	×	○	×	○	×	○	×	○	×	○	○
SASアレイ コントローラカード	PY-SR2C2/PYBSR2C2	Windows	×	○	×	○	×	○	×	○ (*2)	×	○ (*2)
	Linux	×	○	×	○	×	○	×	○	×	○	○
SASアレイ コントローラカード	PYBSR3C34	Windows	×	○	×	○	×	○	×	○	×	○
	Linux	×	○	×	○	×	○	×	○	×	×	○
	VMware	×	○ (*2)	×	○ (*2)	×	○ (*2)	×	○ (*2)	×	○ (*2)	○ (*2)

○: 可能、×: 不可

(*1) Linuxのディスクダンプ機能はRHEL5.8以降、RHEL6.3以降でサポートです。また、RHEL5(for Intel64)の仮想化機能は未サポートです。

(*2) VMwareの対応状況については、弊社HP(<http://jp.fujitsu.com/platform/server/primergy/software/vmware/support/>)をご確認いただきますようお願いいたします。

■C: RAID構成時の留意事項を確認

- RAIDドライブグループは同種類(2.5インチSAS HDD/ニアライン SAS HDD/BC-SATA HDD/SSD)、同容量/同回転数の内蔵ストレージで構成する必要があります。
- 内蔵ストレージの種類による混在条件は下表の通りです。

【2.5インチ内蔵ストレージ(ストレージコントローラ内)の混在条件】

内蔵ストレージ	SAS HDD	ニアライン SAS HDD	BC-SATA HDD	SAS SSD	SATA SSD
SAS HDD	○	○	○	○	○
ニアライン SAS HDD	○	○	○	○	○
BC-SATA HDD	○	○	○	○	○
SAS SSD	○	○	○	○	×
SATA SSD	○	○	○	×	○

○: 混在可能、×: 混在不可

H

11. 内蔵ストレージ



・使用するストレージコントローラと内蔵ストレージの接続可否および内蔵ストレージの混在可能な組み合わせについては、「内蔵ストレージ構成時の注意事項」を参照ください。
 ・同一のカスタムメイド型名の内蔵ストレージを追加し、RAID設定サービスを手配することにより、RAID設定を構築し出荷いたします。
 OSインストールオプションの手配有無によりRAID設定サービスの同時手配が必要となることがありますので、必ず「RAID設定サービスについて」を参照ください。
 ・Xeon E5-2690 CPU搭載時、ニアライン SAS HDD / BC-SATA HDDは搭載できません。

■SAS HDD

項番	製品名	型名	価格(税別)	力	備考
F-116	内蔵2.5インチSAS HDD-300GB (10krpm)	PY-SH301C5	65,000円	●	データ転送速度:SAS 6Gbps
		PYBSH301C5	65,000円	●	
F-117	内蔵2.5インチSAS HDD-450GB (10krpm)	PY-SH451C5	80,000円	●	データ転送速度:SAS 6Gbps
		PYBSH451C5	80,000円	●	
F-118	内蔵2.5インチSAS HDD-600GB (10krpm)	PY-SH601C5	95,000円	●	データ転送速度:SAS 6Gbps
		PYBSH601C5	95,000円	●	
F-119	内蔵2.5インチSAS HDD-900GB (10krpm)	PY-SH901C5	120,000円	●	データ転送速度:SAS 6Gbps
		PYBSH901C5	120,000円	●	
F-128	内蔵2.5インチSAS HDD-1.2TB (10krpm)	PY-SH121C5	155,000円	●	データ転送速度:SAS 6Gbps
		PYBSH121C5	155,000円	●	
F-12	内蔵2.5インチSAS HDD-146GB (15krpm)	PY-SH145C	60,000円	●	データ転送速度:SAS 6Gbps
		PYBSH145C	60,000円	●	
F-14	内蔵2.5インチSAS HDD-300GB (15krpm)	PY-SH305C	110,000円	●	データ転送速度:SAS 6Gbps
		PYBSH305C	110,000円	●	

■ニアライン SAS HDD

項番	製品名	型名	価格(税別)	力	備考
F-137	内蔵2.5インチ ニアライン SAS HDD -500GB(7.2krpm)	PYBCH507C	90,000円	●	データ転送速度:SAS 6Gbps
F-138	内蔵2.5インチ ニアライン SAS HDD -1TB(7.2krpm)	PY-CH1T7C PYBCH1T7C	113,000円 113,000円	●	データ転送速度:SAS 6Gbps

■BC-SATA HDD

項番	製品名	型名	価格(税別)	力	備考
F-45	内蔵2.5インチBC-SATA HDD -250GB(7.2krpm)	PYBBH257D	30,000円	●	データ転送速度:SATA 6Gbps
F-47	内蔵2.5インチBC-SATA HDD -500GB(7.2krpm)	PYBBH507D	42,000円	●	データ転送速度:SATA 6Gbps
F-49	内蔵2.5インチBC-SATA HDD -1TB(7.2krpm)	PY-BH1T7D PYBBH1T7D	52,000円 52,000円	●	データ転送速度:SATA 6Gbps

■SAS SSD

項番	製品名	型名	価格(税別)	力	備考
F-50	内蔵2.5インチ SSD-200GB	PY-SD20NG2	358,000円	●	データ転送速度:SAS 12Gbps 記録方式:MLC ※接続先コントローラにより転送速度に変更あり
		PYBSD20NG2	358,000円	●	
F-51	内蔵2.5インチ SSD-400GB	PY-SD40NG2	650,000円	●	データ転送速度:SAS 12Gbps 記録方式:MLC ※接続先コントローラにより転送速度に変更あり
		PYBSD40NG2	650,000円	●	
F-52	内蔵2.5インチ SSD-800GB	PY-SD80NG2	1,300,000円	●	データ転送速度:SAS 12Gbps 記録方式:MLC ※接続先コントローラにより転送速度に変更あり
		PYBSD80NG2	1,300,000円	●	
F-80	内蔵2.5インチ SSD-1.6TB	PY-SD16NG2	2,600,000円	●	データ転送速度:SAS 12Gbps 記録方式:MLC ※接続先コントローラにより転送速度に変更あり
		PYBSD16NG2	2,600,000円	●	

■SATA SSD

項番	製品名	型名	価格(税別)	力	備考
F-67	内蔵2.5インチSSD-100GB	PY-SD10NF2	165,000円	●	データ転送速度:SATA 6Gbps 記録方式:MLC
		PYBSD10NF2	165,000円	●	
F-68	内蔵2.5インチSSD-200GB	PY-SD20NF2	300,000円	●	データ転送速度:SATA 6Gbps 記録方式:MLC
		PYBSD20NF2	300,000円	●	
F-69	内蔵2.5インチSSD-400GB	PY-SD40NF2	580,000円	●	データ転送速度:SATA 6Gbps 記録方式:MLC
		PYBSD40NF2	580,000円	●	
F-70	内蔵2.5インチSSD-800GB	PY-SD80NF2	1,160,000円	●	データ転送速度:SATA 6Gbps 記録方式:MLC
		PYBSD80NF2	1,160,000円	●	

max.4/8

I

RX200 S7

※ OS により接続可能装置は異なります。詳細はハードウェア一覧を参照願います。

I

12. PCIe SSD

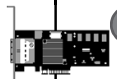

・本製品は「有寿命部品」となり、寿命時には製品を再購入いただく必要があります。
詳細については、留意事項欄「有寿命部品 - SSD製品の書き込み保証値について」を参照ください。

《非アレイ接続》

項番	製品名	型名	価格(税別)	カ	備考
F-76	PCIe SSD-365GB	PY-SD00PA2	1,250,000円		● NAND型フラッシュメモリ ● 記録方式: MLC
		PYBSD00PA2	1,250,000円	●	
F-77	PCIe SSD-785GB	PY-SD07PA2	2,000,000円		● NAND型フラッシュメモリ ● 記録方式: MLC
		PYBSD07PA2	2,000,000円	●	
F-78	PCIe SSD-1.2TB	PY-SD12PA2	2,900,000円		● NAND型フラッシュメモリ ● 記録方式: MLC
		PYBSD12PA2	2,900,000円	●	

13. RAID設定サービス [カスタムメイド専用]



・RAID設定される内蔵ストレージ台数以上の内蔵ストレージは、カスタムメイド搭載のみ(RAID未設定)の状態でお荷されます。
(RAID設定サービス(RAID0)手配時は、1台のみ搭載可能です。)
・SASアレイコントローラカード(PYBSR3C34)以外のストレージコントローラを使用し、RAID設定サービス(RAID1+0)または(RAID1+0+Hotspare)手配時は、実効容量が2TB以上になる組合せは選択できません。

項番	製品名	型名	価格(税別)	カ	備考
Q-61	RAID設定サービス(RAID0)	PYBAS0S	1,000円	●	工場出荷時にRAID0構成を構築するサービス ・RAID設定される内蔵ストレージ台数: 1台
Q-62	RAID設定サービス(RAID1)	PYBAS1S	1,000円	●	工場出荷時にRAID1構成を構築するサービス ・RAID設定される内蔵ストレージ台数: 2台
Q-63	RAID設定サービス(RAID1+Hotspare)	PYBAS1H	2,000円	●	工場出荷時にRAID1+Hotspare構成を構築するサービス ・RAID設定される内蔵ストレージ台数: 3台
Q-64	RAID設定サービス(RAID5)	PYBAS5S	1,000円	●	工場出荷時にRAID5構成を構築するサービス ・RAID設定される内蔵ストレージ台数: 3台以上
Q-66	RAID設定サービス(RAID5+Hotspare)	PYBAS5H	2,000円	●	工場出荷時にRAID5+Hotspare構成を構築するサービス ・RAID設定される内蔵ストレージ台数: 4台以上
Q-68	RAID設定サービス(RAID6)	PYBAS6S	1,000円	●	工場出荷時にRAID6構成を構築するサービス ・RAID設定される内蔵ストレージ台数: 3台以上
Q-69	RAID設定サービス(RAID6+Hotspare)	PYBAS6H	2,000円	●	工場出荷時にRAID6+Hotspare構成を構築するサービス ・RAID設定される内蔵ストレージ台数: 4台以上
Q-65	RAID設定サービス(RAID1+0)	PYBAS10	2,000円	●	工場出荷時にRAID1+0構成を構築するサービス ・RAID設定される内蔵ストレージ台数: 4台以上(偶数台)
Q-70	RAID設定サービス(RAID1+0+Hotspare)	PYBAS1A	3,000円	●	工場出荷時にRAID1+0+Hotspare構成を構築するサービス ・RAID設定される内蔵ストレージ台数: 5台以上(奇数台)

J

RAID設定サービスについて

- RAID設定サービスを手配頂くことにより、工場出荷時にRAID構成を構築することが可能です。
 設定可能なRAID構成は、使用するストレージコントローラ、内蔵ストレージの種類、台数により異なりますので、以下を参照し手配をお願いします。
- (1) OSインストールオプション、アレイ接続専用の内蔵ストレージコントローラ両方を選択した場合は、RAID設定サービスを同時手配する必要があります。
 - (2) RAID設定サービスを手配した場合、同一のカスタムメイド型名の内蔵ストレージのみ増設可能です。
 - (3) 本サービスで、1筐体内に構築できるRAID構成は1つのみです。(2つ目以降のRAID構成については、ITインフラデリバリーサービスの手配または別途出荷後に設定をする必要があります。)
 - (4) 搭載する内蔵ストレージの実効容量が2TB以上の場合、ブートロジカルドライブは2TBの状態でお届けされます。
 - (5) 使用するストレージコントローラ、内蔵ストレージおよびRAID設定サービスを全てカスタムメイド型名で同時手配する必要があります。
 - (6) SASアレイコントローラカードにフラッシュバックアップユニット(FBU)またはバッテリーバックアップユニット(BBU)を接続した構成の場合、本サービスにより構築されるRAIDロジカルドライブのライトポリシー(Write Policy)設定はWrite Backでお届けされます。
 - (7) 選択可能なRAID設定サービスは下表の通りです。

【OSインストールオプションが含まれない構成の場合】

適用可能なストレージコントローラ		内蔵ストレージ搭載台数				
		1台	2台	3台	4台	5台～
オンボードSATAコントローラ (4ポート/ソフトウェアRAID/ SATA 3Gbps) ※アレイ接続必須	標準搭載	・RAID0 ・内蔵ストレージ搭載のみ	・RAID1 ・内蔵ストレージ搭載のみ	・RAID1 ・RAID1+Hotspare ・内蔵ストレージ搭載のみ	・RAID1 ・RAID1+Hotspare ・RAID1+0 ・内蔵ストレージ搭載のみ	×
オンボードSATAコントローラ 拡張オプション (4ポート/SAS 3Gbps) ※アレイ接続必須	PYBRLSE01	・RAID0 ・内蔵ストレージ搭載のみ	・RAID1 ・内蔵ストレージ搭載のみ	・RAID1 ・RAID1+Hotspare ・内蔵ストレージ搭載のみ	・RAID1 ・RAID1+Hotspare ・RAID1+0 ・内蔵ストレージ搭載のみ	×
SASアレイコントローラカード (8ポート/SAS 6Gbps) ※アレイ接続必須	PYBSR2L2	・RAID0 ・内蔵ストレージ搭載のみ	・RAID1 ・内蔵ストレージ搭載のみ	・RAID1 ・RAID1+Hotspare ・内蔵ストレージ搭載のみ	・RAID1 ・RAID1+Hotspare ・RAID1+0 ・内蔵ストレージ搭載のみ	・RAID1 ・RAID1+Hotspare ・RAID1+0 ・内蔵ストレージ搭載のみ
SASアレイコントローラカード (8ポート/512MB/SAS 6Gbps) ※アレイ接続必須	PYBSR2C2	・RAID0 ・内蔵ストレージ搭載のみ	・RAID1 ・内蔵ストレージ搭載のみ	・RAID1 ・RAID1+Hotspare ・RAID5 ・RAID6 ・内蔵ストレージ搭載のみ	・RAID1 ・RAID1+Hotspare ・RAID5+Hotspare ・RAID6 ・RAID6+Hotspare ・RAID1+0 ・内蔵ストレージ搭載のみ	・RAID1 ・RAID1+Hotspare ・RAID5 ・RAID5+Hotspare ・RAID6 ・RAID6+Hotspare ・RAID1+0 ・RAID1+0+Hotspare ・内蔵ストレージ搭載のみ
SASアレイコントローラカード (8ポート/1GB/SAS 6Gbps) ※アレイ接続必須	PYBSR3C34	・RAID0 ・内蔵ストレージ搭載のみ	・RAID1 ・内蔵ストレージ搭載のみ	・RAID1 ・RAID1+Hotspare ・RAID5 ・RAID6 ・内蔵ストレージ搭載のみ	・RAID1 ・RAID1+Hotspare ・RAID5 ・RAID5+Hotspare ・RAID6 ・RAID6+Hotspare ・RAID1+0 ・内蔵ストレージ搭載のみ	・RAID1 ・RAID1+Hotspare ・RAID5 ・RAID5+Hotspare ・RAID6 ・RAID6+Hotspare ・RAID1+0 ・RAID1+0+Hotspare ・内蔵ストレージ搭載のみ

【OSインストールオプションが含まれる構成の場合】

適用可能なストレージコントローラ		内蔵ストレージ搭載台数				
		1台	2台	3台	4台	5台～
オンボードSATAコントローラ (4ポート/ソフトウェアRAID/ SATA 3Gbps) ※アレイ接続必須	標準搭載	・RAID0	・RAID1	・RAID1+Hotspare	・RAID1+0	×
オンボードSATAコントローラ 拡張オプション (4ポート/SAS 3Gbps) ※アレイ接続必須	PYBRLSE01	・RAID0	・RAID1	・RAID1+Hotspare	・RAID1+0	×
SASアレイコントローラカード (8ポート/SAS 6Gbps) ※アレイ接続必須	PYBSR2L2	・RAID0	・RAID1	・RAID1 ・RAID1+Hotspare	・RAID1 ・RAID1+Hotspare ・RAID1+0	・RAID1 ・RAID1+Hotspare ・RAID1+0
SASアレイコントローラカード (8ポート/512MB/SAS 6Gbps) ※アレイ接続必須	PYBSR2C2	・RAID0	・RAID1	・RAID1 ・RAID1+Hotspare ・RAID5 ・RAID6	・RAID1 ・RAID1+Hotspare ・RAID5 ・RAID5+Hotspare ・RAID6 ・RAID6+Hotspare ・RAID1+0	・RAID1 ・RAID1+Hotspare ・RAID5 ・RAID5+Hotspare ・RAID6 ・RAID6+Hotspare ・RAID1+0 ・RAID1+0+Hotspare
SASアレイコントローラカード (8ポート/1GB/SAS 6Gbps) ※アレイ接続必須	PYBSR3C34	・RAID0	・RAID1	・RAID1 ・RAID1+Hotspare ・RAID5 ・RAID6	・RAID1 ・RAID1+Hotspare ・RAID5 ・RAID5+Hotspare ・RAID6 ・RAID6+Hotspare ・RAID1+0	・RAID1 ・RAID1+Hotspare ・RAID5 ・RAID5+Hotspare ・RAID6 ・RAID6+Hotspare ・RAID1+0 ・RAID1+0+Hotspare

内蔵ストレージ搭載のみ:内蔵ストレージのカスタムメイド搭載のみ(RAID設定サービス非手配時)

RX200 S7

J

14. ハードディスクキャビネット [JX40/JX60使用]



・JX40/JX60との接続および接続可能台数については、外付編を参照願います(接続可能台数はモデルにより異なります)。
 ・SASアレイコントローラカードとRAIDソフトウェアライセンスをカスタムメイド型名で同時に手配した場合、ライセンスキーをSASアレイコントローラカードへ登録して出荷いたします
 (CacheCade Pro 2.0をご使用の場合は、出荷後にお客様による設定が必要となります)。

項番	製品名	型名	価格(税別)	カ	備考
I-19	SASアレイコントローラカード	PY-SR2W0	95,000円		JX40(ハードディスクキャビネット)接続用カード
		PYBSR2W0L	95,000円	●	インターフェース:SFF8088×2 データ転送速度:SAS 6Gbps デバイスポート数:8(4×2) キャッシュ:512MB ホストバス:PCI Express2.0 RAIDレベル:0/1/1E/1+0/5/5+0/6/6+0(ホットスベア可)

項番	製品名	型名	価格(税別)	カ	備考
I-130	バッテリーバックアップユニット	PY-BBR01A	23,000円		SASアレイコントローラカード用バッテリーバックアップユニット
		PYBBBR01A	23,000円	●	

① **バッテリーバックアップユニット**

バッテリーは消耗品となり、消耗時に購入頂く必要があります。留意事項欄の「消耗品の扱いについて」を参照ください。

項番	製品名	型名	価格(税別)	カ	備考
I-21	SASアレイコントローラカード	PYBSR3PR2L	65,000円	●	JX40/JX60(ハードディスクキャビネット)接続用カード
					インターフェース:SFF8088×2 データ転送速度:SAS 6Gbps デバイスポート数:8(4×2) キャッシュ:1GB ホストバス:PCI Express3.0 RAIDレベル:0/1/1E/1+0/5/5+0/6/6+0(ホットスベア可)

項番	製品名	型名	価格(税別)	カ	備考
I-40	フラッシュバックアップユニット	PYBFBR03	35,000円	●	SASアレイコントローラカード搭載用フラッシュバックアップユニット

項番	製品名	型名	価格(税別)	カ	備考
I-38	フラッシュバックアップユニット	PY-FBR01	35,000円		SASアレイコントローラカード搭載用フラッシュバックアップユニット

項番	製品名	型名	価格(税別)	カ	備考
I-122	RAIDソフトウェアライセンス	PY-RLAS02	58,000円		構成物:MegaRAID Advanced Software Options用RAID Key (CacheCade Pro 2.0 / Fast Path)
		PYBRLAS02	58,000円	●	※内蔵2.5インチSSDの手配必須

15. SCSIカード



・ETERNUS装置(SCSI)との接続については、ETERNUS編を参照願います。

項番	製品名	型名	価格(税別)	カ	備考
I-2	SCSIカード	PY-SJ101L	31,000円		外付けSCSI装置接続用カード
		PYBSJ101L	31,000円	●	インターフェース:Ultra320 SCSI ×1 ホストバス:PCI Express

16. SASカード



・PRIMERGY SX05 S1/ETERNUS装置(SAS)との接続については、外付編/ETERNUS編を参照願います。

項番	製品名	型名	価格(税別)	カ	備考
I-5	SASコントローラカード	PY-SC2Z0	31,000円		外付けSAS装置接続用カード
		PYBSC2Z0L	31,000円	●	インターフェース:SFF8088×2 データ転送速度:SAS 6Gbps デバイスポート数:8(4×2) ホストバス:PCI Express2.0

K

K

17. FCカード

・ETERNUS装置(FC)との接続については、ETERNUS編を参照願います。
 ・PY-FC201L/202L/221/222とPY-FC211L/212Lを混在させることはできません。

項番	製品名	型名	価格(税別)	カ	備考
I-42	ファイバーチャネルカード (8Gbps)	PY-FC201L	128,000円	●	外付けFC装置接続用カード インターフェース: 8Gbps × 1 ホストバス: PCI Express2.0 機能: Fabric/FC-AL(Arbitrated Loop) 相当品: Emulex LPe1250-F8
		PYBFC201L	128,000円		
I-44	Dual port ファイバーチャネルカード (8Gbps)	PY-FC202L	198,000円	●	外付けFC装置接続用カード インターフェース: 8Gbps × 2 ホストバス: PCI Express2.0 機能: Fabric/FC-AL(Arbitrated Loop) 相当品: Emulex LPe12002-M8
		PYBFC202L	198,000円		
I-119	ファイバーチャネルカード (16Gbps)	PY-FC221 PYBFC221L	256,000円 256,000円	●	外付けFC装置接続用カード インターフェース: 16Gbps × 1 ホストバス: PCI Express3.0 機能: Fabric/FC-AL(4/8Gbps) 相当品: Emulex LPe16000B-M6
I-121	Dual port ファイバーチャネルカード (16Gbps)	PY-FC222 PYBFC222L	396,000円 396,000円	●	外付けFC装置接続用カード インターフェース: 16Gbps × 2 ホストバス: PCI Express3.0 機能: Fabric/FC-AL(4/8Gbps) 相当品: Emulex LPe16002B-M6

項番	製品名	型名	価格(税別)	カ	備考
I-46	ファイバーチャネルカード (8Gbps)	PY-FC211L PYBFC211L	128,000円 128,000円	●	外付けFC装置接続用カード インターフェース: 8Gbps × 1 ホストバス: PCI Express2.0 機能: Fabric/FC-AL(Arbitrated Loop) 相当品: Qlogic QLE2560
I-48	Dual port ファイバーチャネルカード (8Gbps)	PY-FC212L PYBFC212L	198,000円 198,000円	●	外付けFC装置接続用カード インターフェース: 8Gbps × 2 ホストバス: PCI Express2.0 機能: Fabric/FC-AL(Arbitrated Loop) 相当品: Qlogic QLE2562

max.3

RX200 S7

L

PRIMERGY RX200 S7

※ OS により接続可能装置は異なります。詳細はハードウェア一覧を参照願います。

項番	製品名	型名	価格(税別)	カ	備考
I-109	ポート拡張オプション (1000BASE-T×4) ※2014年6月30日販売終息予定	PYBLA244U	56,000円	●	インターフェース:1000BASE-T×4 ホストバス:PCI Express2.1 機能:AFT/ALB
I-129	ポート拡張オプション (1000BASE-T×4)	PYBLA264UL	56,000円	●	インターフェース:1000BASE-T×4 ホストバス:PCI Express2.1 機能:AFT/ALB
I-108	ポート拡張オプション (1000BASE-T×2) ※2014年6月30日販売終息予定	PYBLA232U	36,000円	●	インターフェース:1000BASE-T×2 ホストバス:PCI Express2.1 機能:AFT/ALB
I-128	ポート拡張オプション (1000BASE-T×2)	PYBLA262UL	36,000円	●	インターフェース:1000BASE-T×2 ホストバス:PCI Express2.1 機能:AFT/ALB
I-69	ポート拡張オプション (10GBASE×2)	PYBLA242U	78,000円	●	インターフェース:10GBASE-CR×2 ホストバス:PCI Express2.0 機能:AFT/ALB
N-25	マネジメントLANケーブル	PY-CBM001 PYCBM001	2,000円 2,000円	●	ポート拡張オプション(10GBASE×2)使用時に、10Gbpsのポート1口をManagement LAN用として使用可能とするケーブル
■10GBASE-CR接続					
I-37	Twinaxケーブル	2m 5m	PY-CBN002 PY-CBN005	30,000円 45,000円	10GBASE-CR接続用 SFP+ケーブル ※サポートするケーブルについては、下記URL内のマニュアル参照。 弊社HP(http://jp.fujitsu.com/platform/server/primergy/manual/) 「10GBASE-CR SFP+ケーブルおよび40GBASE-CR4 QSFP+ケーブルのサポートについて」
■10GBASE-SR接続					
I-58	10GBASE-SR SFP+		PY-SFPS08 PYBSFPS08	146,000円 146,000円	10GBASE-SR接続用 ● マルチモードファイバチャネルケーブル(CBL-MLLB02/B05/B15,CBL-MLLC05/C10/C20/C30/C40/C50/D1A)が使用可能
I-62	LANカード(1000BASE-T)	PY-LA101L PYBLA101L	15,000円 15,000円	●	インターフェース:1000BASE-T×1 ホストバス:PCI Express1.1 機能:AFT/ALB
I-107	Dual port LANカード (1000BASE-T) ※2014年6月30日販売終息予定	PY-LA232 PYBLA232L	38,000円 38,000円	●	インターフェース:1000BASE-T×2 ホストバス:PCI Express2.1 機能:AFT/ALB
I-125	Dual port LANカード (1000BASE-T)	PY-LA262 PYBLA262L	38,000円 38,000円	●	インターフェース:1000BASE-T×2 ホストバス:PCI Express2.1 機能:AFT/ALB
I-106	Quad port LANカード (1000BASE-T) ※2014年6月30日販売終息予定	PY-LA244 PYBLA244L	58,000円 58,000円	●	インターフェース:1000BASE-T×4 ホストバス:PCI Express2.1 機能:AFT/ALB
I-124	Quad port LANカード (1000BASE-T)	PY-LA264 PYBLA264L	58,000円 58,000円	●	インターフェース:1000BASE-T×4 ホストバス:PCI Express2.1 機能:AFT/ALB
I-55	Dual port LANカード(10GBASE)	PY-LA242 PYBLA242L	80,000円 80,000円	●	インターフェース:10GBASE-CR×2 ホストバス:PCI Express2.0 機能:AFT/ALB
■10GBASE-CR接続					
I-37	Twinaxケーブル	2m 5m	PY-CBN002 PY-CBN005	30,000円 45,000円	10GBASE-CR接続用 SFP+ケーブル ※サポートするケーブルについては、下記URL内のマニュアル参照。 弊社HP(http://jp.fujitsu.com/platform/server/primergy/manual/) 「10GBASE-CR SFP+ケーブルおよび40GBASE-CR4 QSFP+ケーブルのサポートについて」
■10GBASE-SR接続					
I-58	10GBASE-SR SFP+		PY-SFPS08 PYBSFPS08	146,000円 146,000円	10GBASE-SR接続用 ● マルチモードファイバチャネルケーブル(CBL-MLLB02/B05/B15,CBL-MLLC05/C10/C20/C30/C40/C50/D1A)が使用可能
I-113	Dual port LANカード (10GBASE-T)	PY-LA252 PYBLA252L	150,000円 150,000円	●	インターフェース:10GBASE-T/1000BASE-T/100BASE-T×2 ホストバス:PCI Express2.1 機能:AFT/ALB 接続ケーブル:カテゴリ6以上

RX200 S7

M

19. CNAカード

・PY-FC211L/212LとPY-CN202Lを混在させることはできません。

項番	製品名	型名	価格(税別)	カ	備考
I-71	コンバード・ネットワーク・アダプタ	PY-CN202L	190,000円		インターフェース:10GBASE-CR×2 ● ホストバス:PCI Express2.0 相当品:Emulex OCe10102-FX
		PYBCN202L	190,000円		

■10GBASE-CR接続

項番	製品名	型名	価格(税別)	カ	備考
I-37	Twinaxケーブル	2m	PY-CBN002	30,000円	10GBASE-CR接続用 SFP+ケーブル ※サポートするケーブルについては、下記URL内のマニュアル参照。 弊社HP(http://jp.fujitsu.com/platform/server/primergy/manual/) 「10GBASE-CR SFP+ケーブルおよび40GBASE-CR4 QSFP+ケーブルのサポートについて」
		5m	PY-CBN005	45,000円	
		10m	PY-CBN010	60,000円	

■10GBASE-SR接続

項番	製品名	型名	価格(税別)	カ	備考
I-72	10GBASE-SR SFP+	PY-SFPS02	146,000円		コンバード・ネットワーク・アダプタ接続用SFP+モジュール ● マルチモードファイバチャネルケーブル(CBL-MLL02/B05/B15,CBL-MLL005/C10/C20/C30/C40/C50/D1A)が使用可能
		PYBSFPS02	146,000円		

20. InfiniBandカード

・PY-HC201とPY-HC301/302とPY-HC311/312を混在させることはできません。

項番	製品名	型名	価格(税別)	カ	備考
I-76	IB HCAカード(40Gbps)	PY-HC201	110,000円		インターフェース:40Gbps(QDR) ● データ転送速度:4GB/s デバイスポート数:1 ホストバス:PCI Express2.0
		PYBHC201	110,000円		

項番	製品名	型名	価格(税別)	カ	備考
N-38	IB電気ケーブル(56Gbps)	1m	HX6B-SCB01	32,000円	InfiniBand FDR、IB HCAカード接続用 QSFRコネクタ-QSFPコネクタ ★
		3m	HX6B-SCB03	40,000円	

項番	製品名	型名	価格(税別)	カ	備考
I-73	IB HCAカード(40Gbps)	PY-HC311	110,000円		インターフェース:40Gbps(QDR) ● データ転送速度:5GB/s デバイスポート数:1 ホストバス:PCI Express3.0
		PYBHC311	110,000円		

項番	製品名	型名	価格(税別)	カ	備考
N-38	IB電気ケーブル(56Gbps)	1m	HX6B-SCB01	32,000円	InfiniBand FDR、IB HCAカード接続用 QSFRコネクタ-QSFPコネクタ ★
		3m	HX6B-SCB03	40,000円	

項番	製品名	型名	価格(税別)	カ	備考
I-74	Dual port IB HCAカード(40Gbps)	PY-HC312	180,000円		インターフェース:40Gbps(QDR) ● データ転送速度:5GB/s デバイスポート数:2 ホストバス:PCI Express3.0
		PYBHC312	180,000円		

項番	製品名	型名	価格(税別)	カ	備考
N-38	IB電気ケーブル(56Gbps)	1m	HX6B-SCB01	32,000円	InfiniBand FDR、IB HCAカード接続用 QSFRコネクタ-QSFPコネクタ ★
		3m	HX6B-SCB03	40,000円	

項番	製品名	型名	価格(税別)	カ	備考
I-78	IB HCAカード(56Gbps)	PY-HC301	150,000円		インターフェース:56Gbps(FDR) ● データ転送速度:7GB/s デバイスポート数:1 ホストバス:PCI Express3.0
		PYBHC301	150,000円		

項番	製品名	型名	価格(税別)	カ	備考
N-38	IB電気ケーブル(56Gbps)	1m	HX6B-SCB01	32,000円	InfiniBand FDR、IB HCAカード接続用 QSFRコネクタ-QSFPコネクタ ★
		3m	HX6B-SCB03	40,000円	

項番	製品名	型名	価格(税別)	カ	備考
I-79	Dual port IB HCAカード(56Gbps)	PY-HC302	250,000円		インターフェース:56Gbps(FDR) ● データ転送速度:7GB/s デバイスポート数:2 ホストバス:PCI Express3.0
		PYBHC302	250,000円		

項番	製品名	型名	価格(税別)	カ	備考
N-38	IB電気ケーブル(56Gbps)	1m	HX6B-SCB01	32,000円	InfiniBand FDR、IB HCAカード接続用 QSFPコネクタ-QSFPコネクタ ★
		3m	HX6B-SCB03	40,000円	

N

RX200 S7

max.2

※ OS により接続可能装置は異なります。詳細はハードウェア一覧を参照願います。

N

21. フロントオプションベイ



項番	製品名	型名	価格(税別)	力	備考
I-100	増設用ディスプレイコネクタ	PY-VAP01	5,000円	●	サーバ前面にVGAポート×1を追加 ※前面、背面VGAポートの同時使用不可 ※グラフィックスカードとの同時適用不可
		PYBVAP01	5,000円		

22. グラフィックスカード



項番	製品名	型名	価格(税別)	力	備考
I-82	グラフィックスカード	PY-VG201L	25,000円	●	VRAM容量:512MB ● ホストバス:PCI Express ※リモートマネジメントコントローラアップグレードとの同時適用不可 ※増設用ディスプレイコネクタとの同時適用不可
		PYBVG201L	25,000円		

23. シリアルポート



項番	製品名	型名	価格(税別)	力	備考
I-98	増設用シリアルポート	PY-COM02	3,000円	●	背面パネルにシリアルポート×1を追加 ● RS-232C
		PYBCOM02	3,000円		

24. サーバ管理(リモートマネジメントコントローラ)



項番	製品名	型名	価格(税別)	力	備考
I-88	リモートマネジメント コントローラアップグレード	PY-RMC31	48,000円	●	グラフィカルコンソールリダイレクション機能、リモートストレージ機能 ※グラフィックスカードとの同時適用不可
		PYBRMC31	48,000円		

項番	製品名	型名	価格(税別)	力	備考
N-44	I2Cケーブル(HDD監視)	PY-CBC001	2,000円	●	使用するOSによらず、iRMCにて内蔵ストレージの稼働状態を監視可能にするケーブル
		PYCBC001	2,000円		

項番	製品名	型名	価格(税別)	力	備考
I-89	フロントリモートマネジメント コントローラポート	PY-FOL01	4,000円	●	リモートマネジメントコントローラ専用LANポートを前面から利用可能 ※前面、背面専用LANポートの同時使用不可
		PYBFOL01	4,000円		

25. セキュリティチップ



項番	製品名	型名	価格(税別)	力	備考
I-85	セキュリティチップ	PY-TPM01	1,000円	●	TCG 1.2準拠、Windows Server のBitLocker™ Drive Encryption機能でのみ使用可能 ● BitLocker™ Drive Encryption機能の詳細については、以下URL参照。 弊社HP(http://jp.fujitsu.com/platform/server/primergy/technical/construct/)
		PYBTPM01	1,000円		

26. FANユニット



・カスタムメイドにてCPUを2個搭載する場合、必ずFANユニットを選択する必要があります。
 ・Xeon E5-2643, E5-2667, E5-2670, E5-2680, E5-2690の場合は、搭載するCPUが1個でも、必ずFANユニットを選択する必要があります。

項番	製品名	型名	価格(税別)	力	備考
K-14	FANユニット	PYBFA04	13,000円	●	FANユニット数:2

27. キーボード/マウス



項番	製品名	型名	価格(税別)	力	備考
C-5	小型OADGキーボード(106キー/USB)	PY-KBU1R1	14,000円		ラック搭載用OADGキーボード(106キー)。テンキーあり。USB接続、ケーブル長:1.8m
C-8	USBマウス(光学式)	PY-MSU102	3,000円		光学式スクロール機能対応マウス、1000dpi、USB接続、2ボタン+1ホイール、ケーブル長:1.8m、マーブルグレー色

O

28. Windows OSオプション



- ・サーバ本体と同時手配願います(CALを除く)。
- ・Windows OSのサポート状況(本体/オプション)等の最新情報は弊社HP(<http://jp.fujitsu.com/platform/server/primergy/software/windows/>)にてご確認ください。
- ・仮想環境使用時のゲストOS利用向けに、OSオプションの複数同時選択が可能です。
- ・同時選択可能な組み合わせや最大選択数については、留意事項欄の「OSオプション、SupportDesk、複数同時選択時の組み合わせについて」を参照ください。
- ・各OSとゲストOSのサポート可否については、留意事項欄の「各OSの仮想化機能について」および「システム構成図で紹介するWeb情報」の「OSのサポート情報、動作確認情報」を参照ください。
- ・Windows Server 2012、Microsoft SQL Server 2014 / 2012にはCALが添付されておりません。使用する環境に応じて、Device CAL/User CALを別途手配する必要があります。
- ・Windows Server 2012 CAL バンドルオプションは、PRIMERGY本体と同時手配したWindows OSオプションに対してのみ適用可能です(ご購入済みのPRIMERGYへの適用を含む)。
- ・Windows Server 2012 CAL、Windows Server 2012 Remote Desktop Services CAL、Microsoft SQL Server 2014 CAL バンドルオプションの一般型名に、最大選択数制限はありません。カスタムメイド型名の最大選択数以上のCALが必要な場合は、一般型名で不足分を手配ください。
- ・Microsoft SQL Server 2014 / 2012 Standard バンドルオプションで提供しているライセンスモデルは、「サーバ/CALライセンス」です。

《Windows Server 2012》

■インストールオプション/インフラ基本導入サービス

項番	製品名	型名	価格(税別)	力	備考
P-55	Windows Server 2012 Standard(2CPU/2VM) インストール	PYBWPS2	オープン価格	●	Windows Server® 2012 Standard (2CPU/2VM)インストール ＜添付インストールディスク＞ ・Windows Server® 2012 Standard (2CPU/2VM)
P-75	Windows Server 2012 Standard(2CPU/2VM/Hyper-V) インストール	PYBWPS2H	オープン価格	●	Windows Server® 2012 Standard (2CPU/2VM)インストール (Hyper-V設定済み) ＜添付インストールディスク＞ ・Windows Server® 2012 Standard (2CPU/2VM)

項番	製品名	型名	価格(税別)	力	備考
P-57	Windows Server 2012 Standard Additional License (2CPU/2VM) バンドル	PYBWAS2	オープン価格	●	Windows Server® 2012 Standard Additional License(2CPU/2VM)バンドル ＜添付品＞ ・Windows Server® 2012 Standard (2CPU/2VM)ライセンス証書 ※3CPU構成以上、または仮想環境上で3ゲストOS以上動作させる場合に追加手配が必要

項番	製品名	型名	価格(税別)	力	備考
Q-95	OS基本導入 (Windows Server 2012 Standard/システムパーティション100GB/ServerView Agents)	PYBDK2003	オープン価格	●	Windows Server 2012 Standardの開封および基本設定 ・当社保守/運用支援ツール(ServerView Agents等)のインストール ・当社指定のOSセキュリティ更新プログラムの適用 ・システムパーティション領域100GB
Q-96	OS基本導入 (Windows Server 2012 Standard/システムパーティション100GB/ServerView Operations Manager)	PYBDK2004	オープン価格	●	Windows Server 2012 Standardの開封および基本設定 ・当社保守/運用支援ツール(ServerView Agents、ServerView Operations Manager等)のインストール ・当社指定のOSセキュリティ更新プログラムの適用 ・システムパーティション領域100GB

項番	製品名	型名	価格(税別)	力	備考
Q-87	基本システムパーティション 領域変更-60GB	PYBDK001	オープン価格	●	システムパーティション領域を100GBから60GBに変更

① OS基本導入
OS基本導入の詳細については、システム構成図(サービス一覧)をご参照ください。

■バンドルオプション

項番	製品名	型名	価格(税別)	力	備考
P-56	Windows Server 2012 Standard(2CPU/2VM) バンドル	PYBWBS2	オープン価格	●	Windows Server® 2012 Standard (2CPU/2VM)バンドル ＜添付インストールディスク＞ ・Windows Server® 2012 Standard (2CPU/2VM)

項番	製品名	型名	価格(税別)	力	備考
P-57	Windows Server 2012 Standard Additional License (2CPU/2VM) バンドル	PYBWAS2	オープン価格	●	Windows Server® 2012 Standard Additional License(2CPU/2VM)バンドル ＜添付品＞ ・Windows Server® 2012 Standard (2CPU/2VM)ライセンス証書 ※3CPU構成以上、または仮想環境上で3ゲストOS以上動作させる場合に追加手配が必要

項番	製品名	型名	価格(税別)	力	備考
P-14	Windows Server 2012 Datacenter(2CPU) バンドル	PYBWBD22	オープン価格	●	Windows Server® 2012 Datacenter (2CPU)バンドル ＜添付インストールディスク＞ ・Windows Server® 2012 Datacenter (2CPU) ※OSサポート付きのSupportDesk Standard/Standard24(仮想化対応は除く)の同時適用不可

■CAL

項番	製品名	型名	価格(税別)	力	備考
P-61	Windows Server 2012 1 Device CAL バンドル	PY-WCD01 PYBWCD01	オープン価格 オープン価格	● ●	Windows Server® 2012 Client Access License (1 Device)バンドル ＜添付品＞ ・Windows Server® 2012 Client Access License (1 Device)ライセンス証書
P-62	Windows Server 2012 5 Device CAL バンドル	PY-WCD05 PYBWCD05	オープン価格 オープン価格	● ●	Windows Server® 2012 Client Access License (5 Device)バンドル ＜添付品＞ ・Windows Server® 2012 Client Access License (5 Device)ライセンス証書
P-63	Windows Server 2012 10 Device CAL バンドル	PY-WCD10 PYBWCD10	オープン価格 オープン価格	● ●	Windows Server® 2012 Client Access License (10 Device)バンドル ＜添付品＞ ・Windows Server® 2012 Client Access License (10 Device)ライセンス証書
P-64	Windows Server 2012 50 Device CAL バンドル	PY-WCD50 PYBWCD50	オープン価格 オープン価格	● ●	Windows Server® 2012 Client Access License (50 Device)バンドル ＜添付品＞ ・Windows Server® 2012 Client Access License (50 Device)ライセンス証書

項番	製品名	型名	価格(税別)	力	備考
P-65	Windows Server 2012 1 User CAL バンドル	PY-WCU01 PYBWCU01	オープン価格 オープン価格	● ●	Windows Server® 2012 Client Access License (1 User)バンドル ＜添付品＞ ・Windows Server® 2012 Client Access License (1 User)ライセンス証書
P-66	Windows Server 2012 5 User CAL バンドル	PY-WCU05 PYBWCU05	オープン価格 オープン価格	● ●	Windows Server® 2012 Client Access License (5 User)バンドル ＜添付品＞ ・Windows Server® 2012 Client Access License (5 User)ライセンス証書
P-67	Windows Server 2012 10 User CAL バンドル	PY-WCU10 PYBWCU10	オープン価格 オープン価格	● ●	Windows Server® 2012 Client Access License (10 User)バンドル ＜添付品＞ ・Windows Server® 2012 Client Access License (10 User)ライセンス証書
P-68	Windows Server 2012 50 User CAL バンドル	PY-WCU50 PYBWCU50	オープン価格 オープン価格	● ●	Windows Server® 2012 Client Access License (50 User)バンドル ＜添付品＞ ・Windows Server® 2012 Client Access License (50 User)ライセンス証書

max.10

P

RX200 S7

PRIMERGY RX200 S7

※ OS により接続可能装置は異なります。詳細はハードウェア一覧を参照願います。

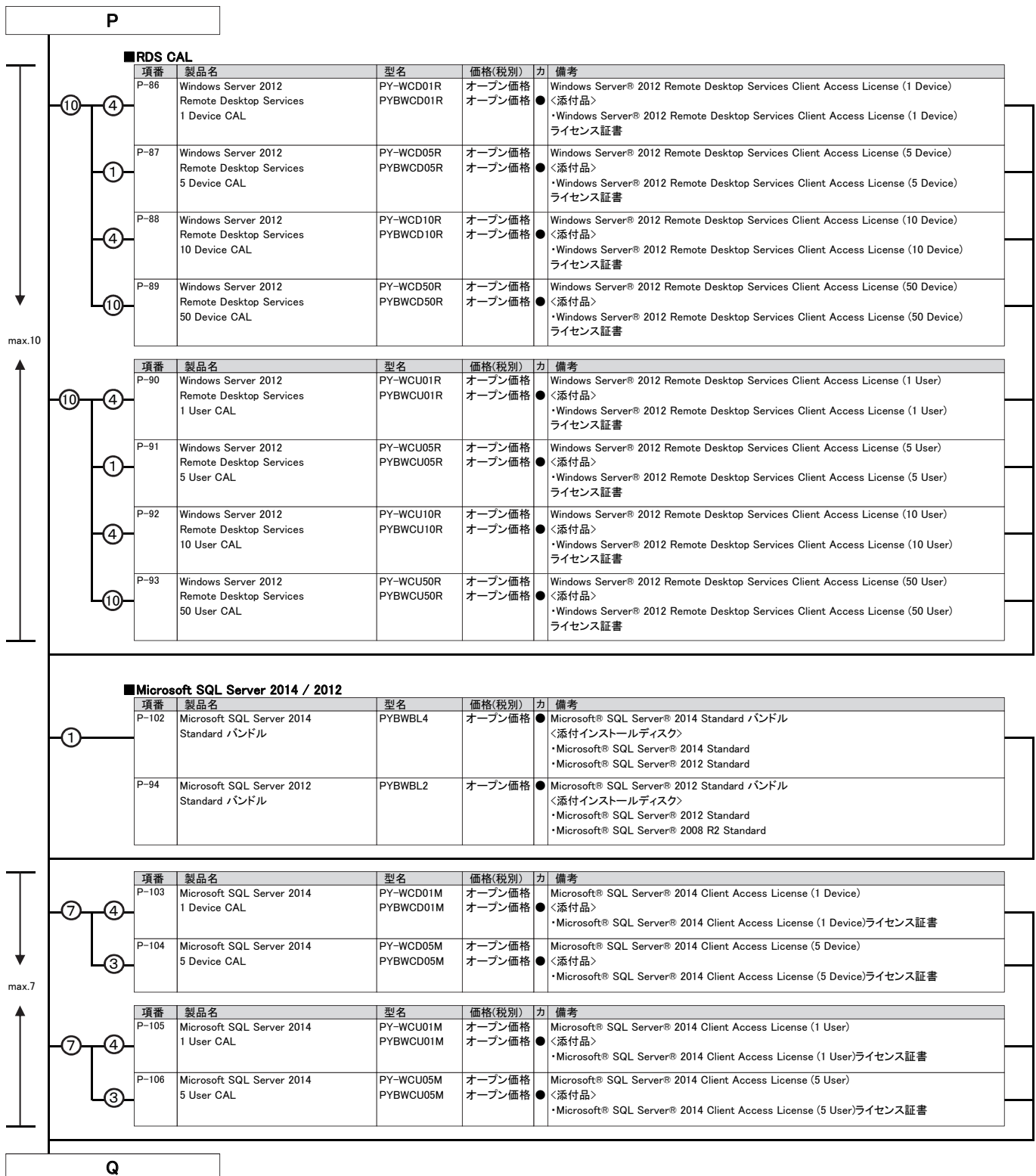

PR200 S7

Q

《Windows Server 2008 R2》

■ インストールオプション/インフラ基本導入サービス

項番	製品名	型名	価格(税別)	カ	備考
P-1	Windows Server 2008 R2 Standard インストール	PYBWPS8	オープン価格	●	Windows Server® 2008 R2 Standard (SP1)インストール ＜添付インストールディスク＞ ・Windows Server® 2008 R2 Standard (SP1) (5CAL付)

①

項番	製品名	型名	価格(税別)	カ	備考
Q-91	OS基本導入 (Windows Server 2008 R2 Standard/ システムパーティション100GB/ ServerView Agents)	PYBDK8R03	オープン価格	●	・Windows Server 2008 R2 Standardの開封および基本設定 ・当社保守/運用支援ツール(ServerView Agents等)のインストール ・当社指定のOSセキュリティ更新プログラムの適用 ・システムパーティション領域100GB
Q-92	OS基本導入 (Windows Server 2008 R2 Standard/ システムパーティション100GB/ ServerView Operations Manager)	PYBDK8R04	オープン価格	●	・Windows Server 2008 R2 Standardの開封および基本設定 ・当社保守/運用支援ツール(ServerView Agents、ServerView Operations Manager等)のインストール ・当社指定のOSセキュリティ更新プログラムの適用 ・システムパーティション領域100GB
Q-97	OS基本導入 (Windows Server 2008 R2 Standard/ システムパーティション100GB/ ServerView Agents/Hyper-V)	PYBDK8R03H	オープン価格	●	・Windows Server 2008 R2 Standardの開封および基本設定、Hyper-V設定 ・当社保守/運用支援ツール(ServerView Agents等)のインストール ・当社指定のOSセキュリティ更新プログラムの適用 ・システムパーティション領域100GB
Q-98	OS基本導入 (Windows Server 2008 R2 Standard/ システムパーティション100GB/ ServerView Operations Manager/ Hyper-V)	PYBDK8R04H	オープン価格	●	・Windows Server 2008 R2 Standardの開封および基本設定、Hyper-V設定 ・当社保守/運用支援ツール(ServerView Agents、ServerView Operations Manager等)のインストール ・当社指定のOSセキュリティ更新プログラムの適用 ・システムパーティション領域100GB

項番	製品名	型名	価格(税別)	カ	備考
Q-87	基本システムパーティション領域変更-60GB	PYBDKP001	オープン価格	●	システムパーティション領域を100GBから60GBに変更

項番	製品名	型名	価格(税別)	カ	備考
P-4	Windows Server 2008 R2 Standard ダウングレードサービス付き Windows Server 2008 Standard インストール	PYBWPD82	オープン価格	●	Windows Server® 2008 R2 Standard (SP1) (5CAL付)バンドル Windows Server® 2008 Standard (32-bit) (SP2)インストール ＜添付インストールディスク＞ ・Windows Server® 2008 R2 Standard (SP1) (5CAL付) ・Windows Server® 2008 Standard (32-bit) (SP2) ・Windows Server® 2008 Standard (64-bit) (SP2)

項番	製品名	型名	価格(税別)	カ	備考
Q-99	OS基本導入 (Windows Server 2008 Standard/ システムパーティション100GB/ ServerView Agents)	PYBDK8003	オープン価格	●	・Windows Server 2008 Standardの開封および基本設定 ・当社保守/運用支援ツール(ServerView Agents等)のインストール ・当社指定のOSセキュリティ更新プログラムの適用 ・システムパーティション領域100GB
Q-100	OS基本導入 (Windows Server 2008 Standard/ システムパーティション100GB/ ServerView Operations Manager)	PYBDK8004	オープン価格	●	・Windows Server 2008 Standardの開封および基本設定 ・当社保守/運用支援ツール(ServerView Agents、ServerView Operations Manager等)のインストール ・当社指定のOSセキュリティ更新プログラムの適用 ・システムパーティション領域100GB

項番	製品名	型名	価格(税別)	カ	備考
Q-87	基本システムパーティション領域変更-60GB	PYBDKP001	オープン価格	●	システムパーティション領域を100GBから60GBに変更

① OS基本導入
OS基本導入の詳細については、システム構成図(サービス一覧)をご参照ください。

R

RX200 S7

※ OS により接続可能装置は異なります。詳細はハードウェア一覧を参照願います。

R							
■バンドルオプション							
項番	製品名	型名	価格(税別)	カ	備考		
③	P-5	Windows Server 2008 R2 Standard バンドル	PYBWS8	オープン価格	●	Windows Server® 2008 R2 Standard (SP1) (5CAL付)バンドル <添付インストールディスク> ・Windows Server® 2008 R2 Standard (SP1) (5CAL付)	
	②	P-9	Windows Server 2008 R2 Enterprise バンドル	PYWBE8	オープン価格	●	Windows Server® 2008 R2 Enterprise (SP1) (25CAL付)バンドル <添付インストールディスク> ・Windows Server® 2008 R2 Enterprise (SP1) (25CAL付) ※OSサポート付きのSupportDesk Standard/Standard24(仮想化対応は除く)の同時適用不可
	①	P-17	Windows Server 2008 R2 Datacenter(2CPUライセンス) バンドル	PYWBD84	オープン価格	●	Windows Server® 2008 R2 Datacenter (SP1) (2CPUライセンス)バンドル <添付インストールディスク> ・Windows Server® 2008 R2 Datacenter (SP1) (2CPUライセンス) ※OSサポート付きのSupportDesk Standard/Standard24(仮想化対応は除く)の同時適用不可
	①	P-16	Windows HPC Server 2008 R2 Suite バンドル	PYWBH8S	オープン価格	●	Windows® HPC Server 2008 R2 Suite/バンドル <添付インストールディスク> ・Windows Server® 2008 R2 HPC Edition (SP1) ・Microsoft HPC Pack 2008 R2 Enterprise ※本製品適用時はSupportDesk/バック Standard/Standard24の同時適用不可
	①	P-15	Windows Server 2008 R2 HPC Edition バンドル	PYWBH8H	オープン価格	●	Windows® HPC Server 2008 R2 (SP1)バンドル <添付インストールディスク> ・Windows Server® 2008 R2 HPC Edition (SP1) ※SP媒体はOSインストールメディアと別媒体 ※本製品適用時はSupportDesk/バック Standard/Standard24の同時適用不可
■OS管理ソフトウェア等							
項番	製品名	型名	価格(税別)	カ	備考		
①	P-18	Microsoft HPC Pack 2008 R2 Enterprise バンドル	PYWBH8E	オープン価格	●	Microsoft HPC Pack 2008 R2 Enterprise/バンドル <添付インストールディスク> ・Microsoft HPC Pack 2008 R2 Enterprise ※本製品適用時はSupportDesk/バック Standard/Standard24の同時適用不可	
《Windows Server OSメディアキット》							
<p>① ・Windows OSをダウングレード/ダウンエディションして使用する場合に必要となる「インストールメディア/Product key」です。 「メディアキット」にはライセンスは含まれておりませんので、Windows Server OS ライセンスが含まれているWindows Server OS インストール/バンドルオプションと同時にご購入されるお客様へのみ提供可能となります。「メディアキット」のみでの手配はできません。 ・組み合わせの詳細については、留意事項欄の「OSオプション、SupportDesk、複数同時選択時の組み合わせについて」を参照ください。</p>							
項番	製品名	型名	価格(税別)	カ	備考		
④	①	P-77	Windows Server 2008 R2 Standard メディアキットバンドル	PYBWS82	オープン価格	●	Windows Server 2008 R2 Standard/バンドル 構成物: Windows Server 2008 R2媒体+Product Key Card
	①	P-78	Windows Server 2008 R2 Enterprise メディアキットバンドル	PYWBE82	オープン価格	●	Windows Server 2008 R2 Enterprise/バンドル 構成物: Windows Server 2008 R2媒体+Product Key Card
	①	P-79	Windows Server 2008 Standard メディアキットバンドル	PYWBT8	オープン価格	●	Windows Server 2008 Standard/バンドル 構成物: Windows Server 2008媒体+Product Key Card
	①	P-80	Windows Server 2008 Enterprise メディアキットバンドル	PYWB8	オープン価格	●	Windows Server 2008 Enterprise/バンドル 構成物: Windows Server 2008媒体+Product Key Card
S						V	

S

29. Windows SupportDesk [カスタムメイド専用]



- ・サーバ本体と同時手配願います。(出荷後のサーバ本体には適用できません。)
- ・組み合わせにより、異なるOS用のSupportDeskが複数選択可能です。
- ・組み合わせの詳細については、留意事項欄の「OSオプション、SupportDesk、複数同時選択時の組み合わせについて」を参照ください。
- ・サービスの詳細については、システム構成図(サービス一覧)の「SupportDesk/バック」を参照ください。
- ・各OSとゲストOSのサポート可否については、留意事項欄の「各OSの仮想化機能について」および「システム構成図で紹介するWeb情報」の「OSのサポート情報、動作確認情報」を参照ください。

項番	製品名	型名	価格(税別)	カ	備考
Q-36	SupportDesk Standard (Windows Server)	3年 PYBSPS3D01	73,000円	★	● サービス時間帯: 月曜～金曜 8:30～19:00(祝日および年末年始を除く) ● サポート対象範囲: ホストOS ● 【ホスト対象OS】 ・Windows Server 2012 R2 / 2012 / 2008 R2 / 2008 Standard
		4年 PYBSPS4D01	84,000円		
		5年 PYBSPS5D01	92,000円		
Q-37	SupportDesk Standard24 (Windows Server)	3年 PYBSPS3A01	82,000円	★	● サービス時間帯: 24時間365日 ● サポート対象範囲: ホストOS ● 【ホスト対象OS】 ・Windows Server 2012 R2 / 2012 / 2008 R2 / 2008 Standard
		4年 PYBSPS4A01	97,000円		
		5年 PYBSPS5A01	110,000円		
Q-38	SupportDesk Standard (Windows Server 仮想化対応)	3年 PYBSPV3D01	194,000円	★	● サービス時間帯: 月曜～金曜 8:30～19:00(祝日および年末年始を除く) ● サポート対象範囲: ホストOS/ゲストOS ● 【ホスト対象OS】 ・Windows Server 2012 R2 / 2012 / 2008 R2 / 2008 Standard ・Windows Server 2008 R2 / 2008 Enterprise ・Windows Server 2012 R2 / 2012 / 2008 R2 / 2008 Datacenter 【ゲスト対象OS】 富士通でサポート可能なホストOS/ゲストOSの組み合わせに限る
		4年 PYBSPV4D01	264,000円		
		5年 PYBSPV5D01	333,000円		
Q-39	SupportDesk Standard24 (Windows Server 仮想化対応)	3年 PYBSPV3A01	264,000円	★	● サービス時間帯: 24時間365日 ● サポート対象範囲: ホストOS/ゲストOS ● 【ホスト対象OS】 ・Windows Server 2012 R2 / 2012 / 2008 R2 / 2008 Standard ・Windows Server 2008 R2 / 2008 Enterprise ・Windows Server 2012 R2 / 2012 / 2008 R2 / 2008 Datacenter 【ゲスト対象OS】 富士通でサポート可能なホストOS/ゲストOSの組み合わせに限る
		4年 PYBSPV4A01	359,000円		
		5年 PYBSPV5A01	453,000円		



SupportDesk (Standard/Standard24)のサービス内容、時間帯、期間

サービス内容

専門技術者によるOS(Windows Server 2012 R2 / 2012 / 2008 R2 / 2008)サポート(電話によるQ&A対応/問題解決支援など)、Webによる情報提供(ソフトウェアの修正情報/運用ノウハウ/サービス対応履歴など)

サービス期間

3年/4年/5年(製品保証期間を含む)

T

T

30. Linux OSオプション/SupportDesk [カスタムメイド専用]



- ・サーバ本体と同時手配願います。(出荷後のサーバ本体には適用できません。)
- ・Linux OSのサポート状況(本体/オプション)等の最新情報は、弊社HP(<http://jp.fujitsu.com/platform/server/primergy/software/linux/technical/>)にてご確認ください。

Linux SupportDesk



- ・組み合わせにより、異なるOS用のSupportDeskが複数選択可能です。
- ・組み合わせの詳細については、留意事項欄の「OSオプション、SupportDesk、複数同時選択時の組み合わせについて」を参照ください。
- ・サービスの詳細については、システム構成図(サービス一覧)の「SupportDesk/バック」を参照ください。
- ・各OSとゲストOSのサポート可否については、留意事項欄の「各OSの仮想化機能について」および「システム構成図で紹介するWeb情報」の「OSのサポート情報、動作確認情報」を参照ください。

項番	製品名	型名	価格(税別)	カ	備考
Q-41	SupportDesk Standard (Red Hat Enterprise Linux 基本サポート 2CPU/1ゲスト)	1年 PYBSPR1D01	98,000円	★	● サービス時間帯: 月曜～金曜 8:30～19:00(祝日および年末年始を除く) ● サポート対象範囲: ホストOS/ゲストOS ● サポートOS: Red Hat Enterprise Linux ● サポートCPU数(Socket数): 2まで ● ゲストOS数: 1まで
		3年 PYBSPR3D01	261,000円		
		4年 PYBSPR4D01	336,000円		
		5年 PYBSPR5D01	405,000円		
Q-42	SupportDesk Standard24 (Red Hat Enterprise Linux 基本サポート 2CPU/1ゲスト)	1年 PYBSPR1A01	147,000円	★	● サービス時間帯: 24時間365日 ● サポート対象範囲: ホストOS/ゲストOS ● サポートOS: Red Hat Enterprise Linux ● サポートCPU数(Socket数): 2まで ● ゲストOS数: 1まで
		3年 PYBSPR3A01	392,000円		
		4年 PYBSPR4A01	504,000円		
		5年 PYBSPR5A01	608,000円		
Q-43	SupportDesk Standard (Red Hat Enterprise Linux 基本サポート 2CPU/4ゲスト)	1年 PYBSPK1D01	180,000円	★	● サービス時間帯: 月曜～金曜 8:30～19:00(祝日および年末年始を除く) ● サポート対象範囲: ホストOS/ゲストOS ● サポートOS: Red Hat Enterprise Linux ● サポートCPU数(Socket数): 2まで ● ゲストOS数: 4まで
		3年 PYBSPK3D01	392,000円		
		4年 PYBSPK4D01	512,000円		
		5年 PYBSPK5D01	621,000円		
Q-44	SupportDesk Standard24 (Red Hat Enterprise Linux 基本サポート 2CPU/4ゲスト)	1年 PYBSPK1A01	270,000円	★	● サービス時間帯: 24時間365日 ● サポート対象範囲: ホストOS/ゲストOS ● サポートOS: Red Hat Enterprise Linux ● サポートCPU数(Socket数): 2まで ● ゲストOS数: 4まで
		3年 PYBSPK3A01	588,000円		
		4年 PYBSPK4A01	767,000円		
		5年 PYBSPK5A01	932,000円		
Q-45	SupportDesk Standard (Red Hat Enterprise Linux 基本サポート 2CPU/ゲスト無制限)	3年 PYBSPM3D01	653,000円	★	● サービス時間帯: 月曜～金曜 8:30～19:00(祝日および年末年始を除く) ● サポート対象範囲: ホストOS/ゲストOS ● サポートOS: Red Hat Enterprise Linux ● サポートCPU数(Socket数): 2まで ● ゲストOS数: 無制限
		4年 PYBSPM4D01	852,000円		
		5年 PYBSPM5D01	1,035,000円		
Q-46	SupportDesk Standard24 (Red Hat Enterprise Linux 基本サポート 2CPU/ゲスト無制限)	3年 PYBSPM3A01	980,000円	★	● サービス時間帯: 24時間365日 ● サポート対象範囲: ホストOS/ゲストOS ● サポートOS: Red Hat Enterprise Linux ● サポートCPU数(Socket数): 2まで ● ゲストOS数: 無制限
		4年 PYBSPM4A01	1,278,000円		
		5年 PYBSPM5A01	1,553,000円		



SupportDesk (Standard/Standard24)のサービス内容、期間、サポート対象範囲

サービス内容

- ・専門技術者によるホストOS(Linux)、ゲストOS(Linux)サポート(電話によるQ&A対応/問題解決支援など)。
- ・Webによる情報提供(ソフトウェアの修正情報/運用ノウハウ/サービス対応履歴など)、プロダクトIDの入手手続き代行

サービス期間

1年/3年/4年/5年(製品保証期間を含む)

Linux OS媒体



- ・Linux OS媒体バンドルオプション手配時は、Linux SupportDeskの同時手配が必須です。
- ・仮想環境使用時のゲストOS利用向けに、Linux SupportDesk(2CPU/4ゲストまたは2CPU/ゲスト無制限)手配時のみ、OSオプションの複数同時選択が可能です。
- ・同時選択可能な組み合わせや最大選択数量については、留意事項欄の「OSオプション、SupportDesk、複数同時選択時の組み合わせについて」を参照ください。
- ・各OSとゲストOSのサポート可否については、留意事項欄の「各OSの仮想化機能について」および「システム構成図で紹介するWeb情報」の「OSのサポート情報、動作確認情報」を参照ください。

バンドルオプション

項番	製品名	型名	価格(税別)	カ	備考
P-33	Red Hat Enterprise Linux 6.4 媒体バンドル	PYBLB64	1,000円	●	Red Hat Enterprise Linux 6.4媒体バンドル <添付インストールディスク> ・Red Hat Enterprise Linux 6.4(for x86) ・Red Hat Enterprise Linux 6.4(for Intel64)
P-22	Red Hat Enterprise Linux 6.5 媒体バンドル	PYBLB65	1,000円	●	Red Hat Enterprise Linux 6.5媒体バンドル <添付インストールディスク> ・Red Hat Enterprise Linux 6.5(for x86) ・Red Hat Enterprise Linux 6.5(for Intel64)
P-81	Red Hat Enterprise Linux 5.9 媒体バンドル	PYBLB53	1,000円	●	Red Hat Enterprise Linux 5.9媒体バンドル <添付インストールディスク> ・Red Hat Enterprise Linux 5.9(for x86) ・Red Hat Enterprise Linux 5.9(for Intel64)
P-99	Red Hat Enterprise Linux 5.10 媒体バンドル	PYBLB54	1,000円	●	Red Hat Enterprise Linux 5.10媒体バンドル <添付インストールディスク> ・Red Hat Enterprise Linux 5.10(for x86) ・Red Hat Enterprise Linux 5.10(for Intel64)

U

U

31. VMware OSオプション [カスタムメイド専用]



- ・サーバ本体と同時手配願います。(出荷後のサーバ本体には適用できません。)
- ・VMwareのサポート状況(本体/オプション)等の最新情報は、弊社HP(<http://jp.fujitsu.com/platform/server/primergy/software/vmware/>)にてご確認ください。
- ・仮想環境使用時のゲストOS利用向けに、OSオプションの複数同時選択が可能です。
- ・同時選択可能な組み合わせや最大選択数量については、留意事項欄の「OSオプション、SupportDesk、複数同時選択時の組み合わせについて」を参照ください。
- ・各OSとゲストOSのサポート可否については、留意事項欄の「各OSの仮想化機能について」および「システム構成図で紹介するWeb情報」の「OSのサポート情報、動作確認情報」を参照ください。
- ・8コア以上のCPUを搭載したサーバにてVMware vSphere™ 4を利用する場合は、エディションとしてAdvancedまたはEnterprise Plusを選択してください。

■USB Flash モジュール

項番	製品名	型名	価格(税別)	力	備考
P-82	VMware vSphere Hypervisor 5.1用 USB Flash モジュール ※2014年6月30日販売終息予定	PYBUFV51	10,000円	●	VMware vSphere Hypervisor 5.1 インストール VMware vSphere Hypervisor 5.1 がインストールされたUSB Flash モジュールをシステムボードに搭載して、出荷 〈添付インストールディスク〉なし ※USB Flash モジュールはVMware専用のため、他のOSでは使用不可
P-20	VMware vSphere Hypervisor 5.5用 USB Flash モジュール	PYBUFV52	10,000円	●	VMware vSphere Hypervisor 5.5 インストール VMware vSphere Hypervisor 5.5 がインストールされたUSB Flash モジュールをシステムボードに搭載して、出荷 〈添付インストールディスク〉なし ※USB Flash モジュールはVMware専用のため、他のOSでは使用不可

■バンドルオプション

項番	製品名	型名	価格(税別)	力	備考
P-25	VMware vSphere 5 Standard, 1CPU 1年間平日 サポートバンドル	PYBVL5SD1	202,000円	●	VMware vSphere® 5 Standard (1CPUライセンス付き) SupportDesk 1年間平日サポートバンドル サービス時間帯: 月曜～金曜 8:30～19:00(祝日および年末年始を除く)
P-26	VMware vSphere 5 Standard, 1CPU 1年間24時間 サポートバンドル	PYBVL5SA1	226,800円	●	VMware vSphere® 5 Standard (1CPUライセンス付き) SupportDesk 1年間24時間サポートバンドル サービス時間帯: 24時間365日
P-27	VMware vSphere 5 Enterprise, 1CPU 1年間平日 サポートバンドル	PYBVL5ED1	606,000円	●	VMware vSphere® 5 Enterprise (1CPUライセンス付き) SupportDesk 1年間平日サポートバンドル サービス時間帯: 月曜～金曜 8:30～19:00(祝日および年末年始を除く)
P-28	VMware vSphere 5 Enterprise, 1CPU 1年間24時間 サポートバンドル	PYBVL5EA1	685,000円	●	VMware vSphere® 5 Enterprise (1CPUライセンス付き) SupportDesk 1年間24時間サポートバンドル サービス時間帯: 24時間365日
P-29	VMware vSphere 5 Enterprise Plus, 1CPU 1年間平日 サポートバンドル	PYBVL5PD1	736,000円	●	VMware vSphere® 5 Enterprise Plus (1CPUライセンス付き) SupportDesk 1年間平日サポートバンドル サービス時間帯: 月曜～金曜 8:30～19:00(祝日および年末年始を除く)
P-30	VMware vSphere 5 Enterprise Plus, 1CPU 1年間24時間 サポートバンドル	PYBVL5PA1	832,000円	●	VMware vSphere® 5 Enterprise Plus (1CPUライセンス付き) SupportDesk 1年間24時間サポートバンドル サービス時間帯: 24時間365日

① VMware vSphere® 5 Standard / Enterprise / Enterprise Plusのサービス内容、期間

サービス内容

専門技術者によるOS(VMware)サポート(電話によるQ&A対応/問題解決支援など)、
Webによる情報提供(ソフトウェアの修正情報/運用ノウハウ/サービス対応履歴など)

サービス期間

1年

■OS管理ソフトウェア等

項番	製品名	型名	価格(税別)	力	備考
P-31	VMware vCenter Server 5 Standard, 1年間平日サポートバンドル	PYBVL5SD1	1,016,000円	●	VMware vCenter™ Server 5 Standard SupportDesk 1年間平日サポートバンドル サービス時間帯: 月曜～金曜 8:30～19:00(祝日および年末年始を除く)
P-32	VMware vCenter Server 5 Standard, 1年間24時間サポートバンドル	PYBVL5SA1	1,130,000円	●	VMware vCenter™ Server 5 Standard SupportDesk 1年間24時間サポートバンドル サービス時間帯: 24時間365日

① VMware vCenter™ Server 5 Standardのサービス内容、期間

サービス内容

専門技術者によるOS(VMware)サポート(電話によるQ&A対応/問題解決支援など)、
Webによる情報提供(ソフトウェアの修正情報/運用ノウハウ/サービス対応履歴など)

サービス期間

1年

V

※ OSにより接続可能装置は異なります。詳細はハードウェア一覧を参照願います。

V

32. ハードウェア用SupportDesk [カスタムメイド専用]



- ・サーバ本体と同時手配願います。(出荷後のサーバ本体には適用できません。)
- ・組み合わせにより、OS用SupportDeskとハードウェア用SupportDeskを同時選択することが可能です。
- ・組み合わせの詳細については、留意事項欄の「OSオプション、SupportDesk、複数同時選択時の組み合わせについて」を参照ください。
- ・サービスの詳細については、システム構成図(サービス一覧)の「SupportDesk/バック」を参照ください。

項番	製品名	型名	価格(税別)	力	備考
Q-7	SupportDesk/バック Lite (当日訪問修理)	3年	35,200円	●	● サービス内容: ハードウェアの当日訪問修理 ● サービス時間帯: 月曜～金曜 8:30～19:00(祝日および年末年始を除く)
		4年	79,200円	●	
		5年	124,300円	●	
				★	
Q-18	SupportDesk/バック Standard (OSサポートなし)	3年	99,400円	●	● サービス時間帯: 月曜～金曜 8:30～19:00(祝日および年末年始を除く)
		4年	142,600円	●	
		5年	185,800円	●	
				★	
Q-29	SupportDesk/バック Standard24 (OSサポートなし)	3年	130,700円	●	● サービス時間帯: 24時間365日
		4年	186,800円	●	
		5年	241,900円	●	
				★	



ハードウェア用SupportDesk (Standard/Standard24)のサービス内容、期間

サービス内容

- ハードウェアの当日訪問修理、Webによる情報提供(運用ノウハウ/サービス対応履歴など)、
- ハードウェアの障害予兆/異常情報のOSCへのリモート通報、および通報内容の解析

サービス期間

3年/4年/5年(製品保証期間を含む)

End : PRIMERGY RX200 S7

PRIMERGY RX200 S7 更新履歴

版数	日付	更新箇所	更新内容
16版	2014/5/12		5月エンハンス内容の反映
15版	2014/4/8	31. VMware OSオプション	VMware vSphere 5 Enterprise Plus, 1CPU 1年間平日/24時間サポートバンドルのキャンペーン期間終了に伴う価格改定
		32. ハードウェア用SupportDesk	SupportDeskバック Lite(当日訪問修理)/SupportDesk/バック Standard(OSサポートなし)/SupportDeskバック Standard24(OSサポートなし)の価格改定
14版	2014/2/10	サーバ内蔵型バッテリーユニット(PYBBBG02)サポートオプション一覧 11. 内蔵ストレージ	内蔵2.5インチSSD[PY*SD10NC/20NC/40NC]の再掲載と販売終息予定日の修正
13版	2014/1/9		1月エンハンス内容の反映
12版	2013/11/5		11月エンハンス内容の反映
11版	2013/9/11		9月エンハンス内容の反映
10版	2013/7/3	オプションカードの搭載枚数表 10. 内蔵ストレージコントローラ 内蔵ストレージ構成時の注意事項	SASアレイコントローラカード[PYBSR3C33]にフラッシュバックアップユニットは搭載不可に修正、SASアレイコントローラカード[PYBSR3C3]の販売終息予定日修正
		18. LANカード	Dual port LANカード(1000BASE-T)[PY*LA222(L)]/ポート拡張オプション(1000BASE-T×2)[PYBLA222U]の販売終息予定日修正
		26. FANユニット	FANの冗長構成に関するインフォメーションを削除
		28. Windows OSオプション	Windows Server 2012 CAL バンドルオプションの一般型名に関するインフォメーションを修正
		31. VMware OSオプション	VMware vSphere 5 Enterprise Plus, 1CPU 1年間平日/24時間サポートバンドルの価格修正
9版	2013/5/21	オプションカードの搭載枚数表	PCIe SSD-785GB[PY-SD07PA]のPCIスロットの搭載位置の修正
8版	2013/5/8	オプションカードの搭載枚数表	ポート拡張オプション[PYBLA222U/232U/234U/244U/242U]の搭載優先順位の修正
7版	2013/4/23		4月エンハンス内容の反映
6版	2013/3/5	11. 内蔵ストレージ 内蔵ストレージ構成時の注意事項	2.5インチSAS HDD[PY*SH301C/451C/601C]と2.5インチ ニアライン SAS HDDの混在制限に伴う修正
5版	2013/1/22		1月エンハンス内容の反映
4版	2012/11/15	1. 本体	ラックベースユニット (2.5インチ×8)[PYR207R2N2]の備考修正
		8. 内蔵ODD	ラックベースユニット (2.5インチ×4)[PYR207R2N]のみ内蔵ODD選択可能な注記追加
3版	2012/10/22	20. フロントオプションベイ 21. グラフィックスカード	増設用ディスプレイコネクタとグラフィックスカードの同時適用不可を追記
2版	2012/10/17		10月エンハンス内容の反映
初版	2012/8/14		8月エンハンス内容の反映