

FIT fit7800/fit7600/fit7400
FIT fit7800-QR/fit7600-QR/fit7400-QR
Windows 7 / Windows Server 2008 R2 日本語版
プリンタドライバ インストールガイド

2010年5月

-
- 本書の内容は、改善のため事前連絡なしに変更することがあります。
 - 本書に記載されたデータの使用に起因する第三者の特許権、およびその他の権利の侵害については、当社はその責を負いません。
 - 無断転載を禁じます。
-

■本書中の略語について

本説明書中、各製品を以下のように略記しています。

尚、記載されている製品名、会社名は各社の登録商標または商標です。

製品名称	言語	本書での表記
Windows® 7 Ultimate	日本語	Windows 7
Windows® 7 Ultimate (64 ビット版)		
Windows® 7 Enterprise		
Windows® 7 Enterprise (64 ビット版)		
Windows® 7 Professional		
Windows® 7 Professional (64 ビット版)		
Windows® 7 Home Premium		
Windows® 7 Home Premium (64 ビット版)		
Windows® 7 Starter		
Microsoft® Windows Server® 2008 R2, Standard	日本語	Windows Server 2008 R2
Microsoft® Windows Server® 2008 R2, Enterprise		



- 日本語版以外の、Windows 7 / Windows Server 2008 R2 では動作しません。
- Windows Server 2008 R2 は、64 ビット版のみです。
- 64 ビット版のハードウェアは、64 ビット拡張機能を含む x86 命令セットに基いた 64 ビットアーキテクチャをサポートするパーソナルコンピュータとし、Intel® Itanium® プロセッサファミリをサポートするパーソナルコンピュータでは動作しません。

■ プリンタ使用時、およびプリンタドライバインストール時の注意事項

重要



- Windows 7 / Windows Server 2008 R2 では、プリンタとパソコンを接続する前に、プリンタドライバをインストールする必要があります。
セットアッププログラムで、「プリンタをインストールする準備ができました。」または、「プリンタドライバのインストールが終了しました。」と表示されてから、プリンタとパソコンを接続してください。
プリンタドライバをインストールする前に、プリンタとパソコンを接続したときは、本書の「セットアップ時のトラブルシューティング」を参照してください。



- 本プリンタドライバを、他のプリンタ (FIT fit7800/fit7600/fit7400/fit7800-QR/fit7600-QR/fit7400-QR 以外や他社プリンタ) では使用しないでください。
また、FIT fit7800/fit7600/fit7400/fit7800-QR/fit7600-QR/fit7400-QR プリンタを、他のプリンタドライバとの組み合わせでは使用しないでください。
- Windows 7 / Windows Server 2008 R2 から印刷する場合、プリンタの機能設定は工場出荷時の値に戻してください。
他の値を使用していると、思いどおりの印字結果を得られません。



- 「fit プリンタドライバパッケージ」の画面が表示されたときは・・・
お使い環境が、Windows 7 / Windows Server 2008 R2 のときは、[OK] ボタンをクリックしてください。その他の Windows オペレーティングシステムのときは、[キャンセル] ボタンをクリックしてください。
- ご使用のパソコンにインストールされている Windows 7 / Windows Server 2008 R2 の Edition やバージョンによっては、インストール手順や表示内容が異なる場合があります。そのときは、表示内容に従ってインストールしてください。
- セットアップを行う際には、必ず Administrator 権限をもったアカウントでログオンしてください。
- セットアップを行う際に、[ユーザーアカウント制御] ダイアログに「続行するにはあなたの許可が必要です」と表示される場合がありますので、[はい] を選択してください。
- 64 ビット版 Windows 7 をお使いのときも、本手順でインストールしてください。
- 異なる版数のプリンタドライバがセットアップされている場合は、削除してからセットアップしてください。

■ プリンタドライバのインストール

ここでは、Windows 7 / Windows Server 2008 R2 が動作するパソコンにプリンタドライバをインストールする手順について、Windows 7 Professional の画面を例に説明しています。

以下の手順では、FIT fit7800 プリンタドライバをセットアップする手順で説明します。

他のプリンタをお使いのときは、現在お使いの機種名(モデル名)に変更して読んでください。

Plug & Play を使ったセットアップ

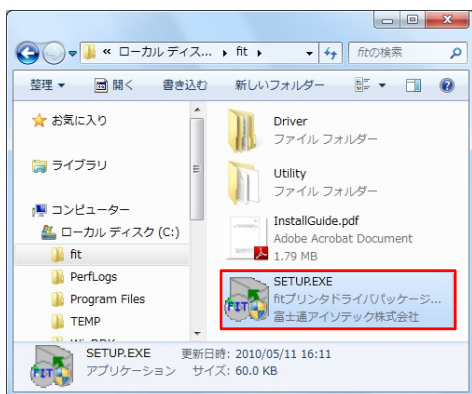

1. ダウンロードしたドライバデータのあるフォルダ内の、SETUP.EXE をダブルクリックします。

POINT!

- ・ 「次の不明な発行元からのプログラムにこのコンピューターへの変更を許可しますか？」と表示されたら、[はい]をクリックします。



2. 「fit プリンタドライバパッケージ」の画面が表示されますので、[OK] ボタンをクリックします。

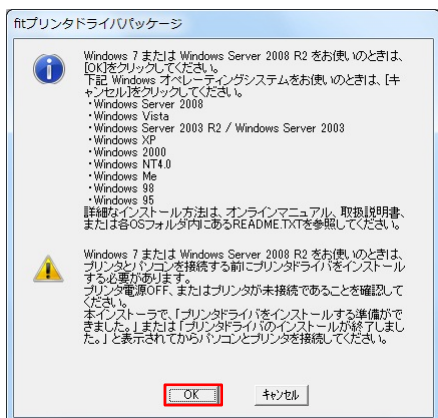

3. 「追加するプリンタドライバを選択してください。」の画面が表示されます。



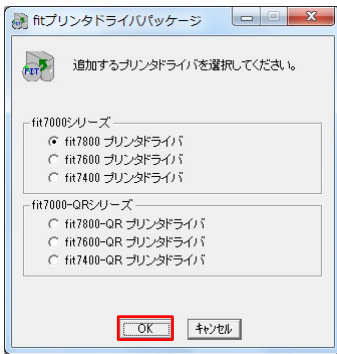

- 表示されたメニューに従って、インストールするプリンタドライバを選択し[OK]ボタンをクリックします。

POINT!

- プリンタドライバをインストール(追加)しないときは、「キャンセル」を選択します。プリンタドライバをインストールしないで終了したときは、再度 SETUP.EXE を実行するか、「プリンタの追加ウィザードを使ったセットアップ」でインストールしてください。

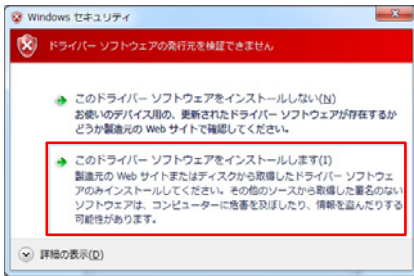

- [Windows セキュリティ]というダイアログに、「ドライバーソフトウェアの発行元を検証できません」と表示されますが、[→このドライバーソフトウェアをインストールします]を選択します。

- ファイルのコピーが開始されます。

POINT!

- 手順(7)の画面が表示されるまでお待ちください。

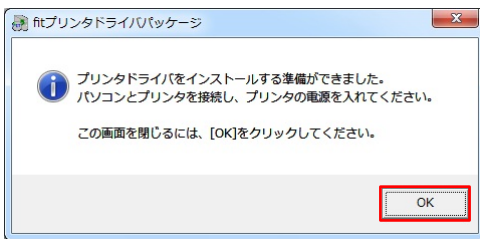

- 「プリンタドライバをインストールする準備ができました。」というメッセージが表示されます。[OK]ボタンをクリックします。

POINT!

- 「プログラム互換性アシスタント」ウィンドウが表示されたときは、[キャンセル]ボタンをクリックしてください。「このプログラムは正しくインストールされなかった可能性があります」と表示されますが、問題ありません。

- プリンタとパソコンを接続し、プリンタの電源を入れます。

POINT!

- プリンタとパソコンを接続する方法については、取扱説明書の「第1章 お使いになる前に」-「プリンタを設置する」-「パソコンとの接続」をご覧ください。

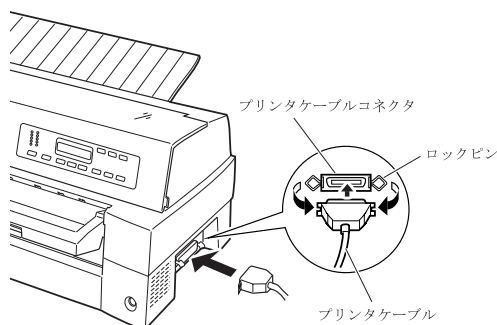

パラレルインタフェース

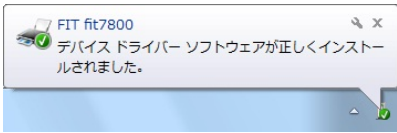
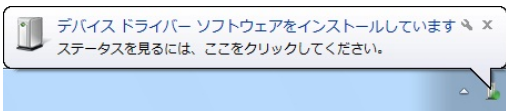

9. タスクバーの通知領域に、「デバイスドライバーソフトウェアをインストールしています。」と表示されます。しばらくすると、「FIT fit7800 デバイスドライバーソフトウェアが正しくインストールされました。」と表示されます。



10. [スタート]→[デバイスとプリンター]を開き、「プリンターと FAX」部にプリンターアイコンが追加されていることを確認します。

POINT!

- [デバイスとプリンター]を開く順序は、下記の通りです。

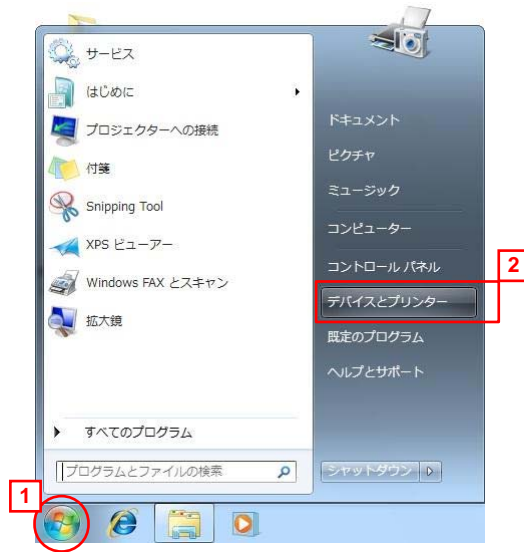

11. Windows を再起動します。

これでプリンタードライバのセットアップは終了です。

プリンタの追加ウィザードを使ったセットアップ

プリンタドライバのセットアップは、プリンタの追加ウィザードを起動して行います。
ここでは、Windows 7 を起動した状態からのセットアップ手順を説明します。
以下の手順では、FIT fit7800 プリンタドライバをセットアップする手順で説明します。
他のプリンタをお使いのときは、現在お使いの機種名(モデル名)に変更して読んでください。

1. [スタート]→[デバイスとプリンター]を選択します。

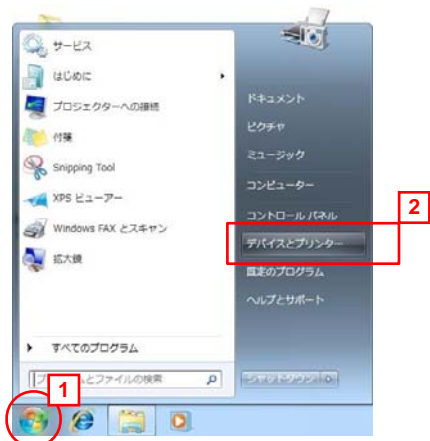

2. [デバイスとプリンター]フォルダの、[プリンターの追加]を選択します。



3. 「プリンターの追加」ウィザードが表示されますので、「ローカルプリンターを追加します」を選択します。

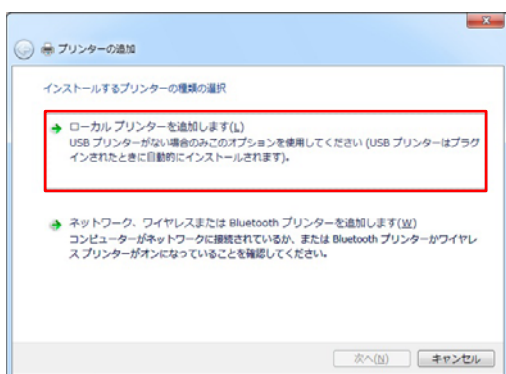

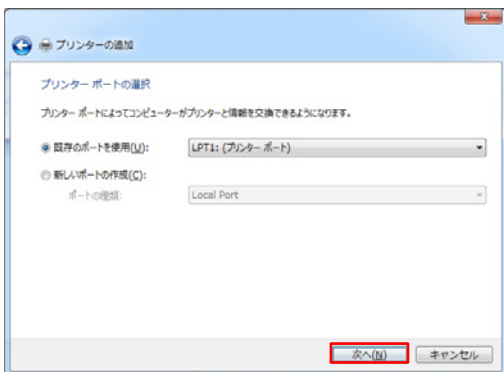

4. プリンタを接続するポートを指定し、[次へ]ボタンを押します。

POINT!

- [既存のポートを使用]の一覧に、お使いになるプリンターポートが存在しないときは、仮のポートとして[LPT1: (プリンターポート)]など選択するか、「プリンターの追加」ウィザードをキャンセルし、「Plug & Play を使ったセットアップ」でプリンタードライバをインストールしてください。

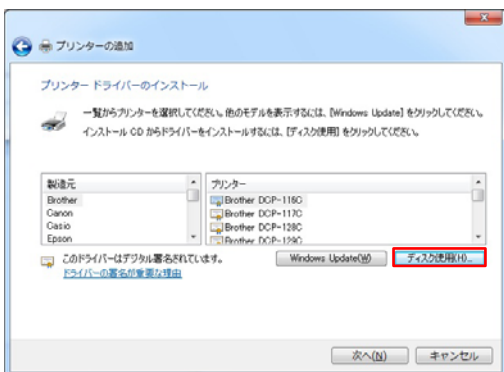

5. 「プリンタードライバのインストール」画面が表示されますので、「ディスク使用」を選択します。

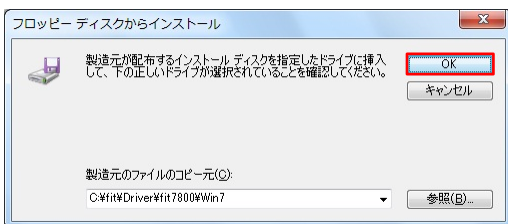

6. [製造元のファイルのコピー元]のパス名「A:¥」を、「(ダウンロードしたドライバデータのあるフォルダ名)¥Driver¥fit7800¥Win7」に変更してから、[OK]ボタンを押します。

POINT!

- 上記画面は、「C:」ドライブの「fit」フォルダに、ダウンロードしたドライバデータがある場合の例です。
- 64 ビット版 Windows 7 をお使いのときも、上記フォルダを指定してください。
- Windows Server 2008 R2 をお使いのときは、フォルダ[Win7]を[Win28r2]に変更してください。
- 入力するパス名は、お使いの機種によって異なります。お使いの機種に合わせて、ダウンロードしたドライバデータのあるフォルダ名に続けて、下記パス名を入力してください。

- (1) FIT fit7600 のとき…
 - Windows 7: [¥Driver¥fit7600¥Win7]
 - Windows Server 2008 R2: [¥Driver¥fit7600¥Win28r2]
- (2) FIT fit7400 のとき…
 - Windows 7: [¥Driver¥fit7400¥Win7]
 - Windows Server 2008 R2: [¥Driver¥fit7400¥Win28r2]
- (3) FIT fit7800-QR のとき…
 - Windows 7: [¥Driver¥QR¥fit7800¥Win7]
 - Windows Server 2008 R2: [¥Driver¥QR¥fit7800¥Win28r2]
- (4) FIT fit7600-QR のとき…
 - Windows 7: [¥Driver¥QR¥fit7600¥Win7]
 - Windows Server 2008 R2: [¥Driver¥QR¥fit7600¥Win28r2]
- (5) FIT fit7400-QR のとき…
 - Windows 7: [¥Driver¥QR¥fit7400¥Win7]
 - Windows Server 2008 R2: [¥Driver¥QR¥fit7400¥Win28r2]

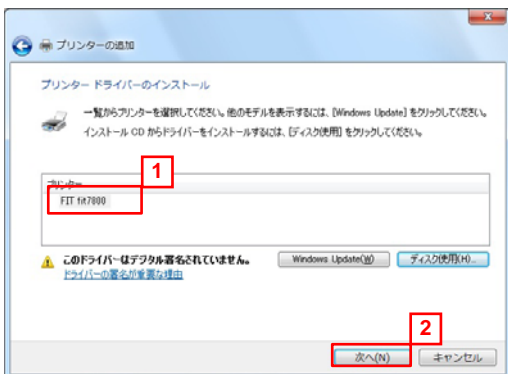

7. リストボックス内にモデル名が表示されます。
お使いになるモデルを選択し、[次へ]ボタンを押します。

POINT!

- 「どのバージョンのドライバーを使用しますか？ 既にこのプリンターのドライバーがインストールされていることを検出しました。」という画面が表示される場合は、「現在のドライバーを置き換える」を選択します。

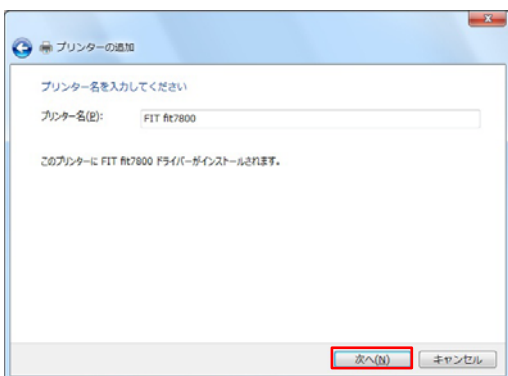

8. 「プリンター名を入力してください」画面が表示されますので、プリンタ名の入力を行い、[次へ]ボタンを押します。

POINT!

- プリンタ名を変更する場合は、変更後のプリンタ名を入力してください。

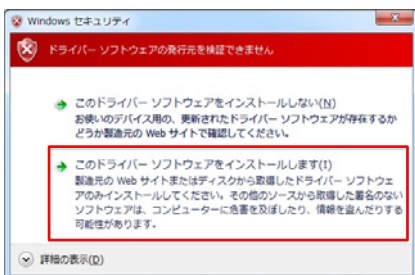

9. [Windows セキュリティ]というダイアログに、「ドライバーソフトウェアの発行元を検証できません」と表示されますが、[→このドライバーソフトウェアをインストールします]を選択します。

10. ファイルのコピーが開始されます。

POINT!

- 手順(11)、または手順(12)の画面が表示されるまでお待ちください。

- 11 「プリンター共有」画面が表示されます。

POINT!

- お使いの環境によっては、左記画面が表示されない場合があります。「プリンタ共有」画面が表示されたときは、お使いの環境にあわせ選択してください。
 - 共有しない時：「このプリンターを共有しない」を選択します。
 - 共有する時：「このプリンターを共有して、ネットワークのほかのコンピューターから検索および使用できるようにする」を選択し、共有名・場所・コメントを入力します。

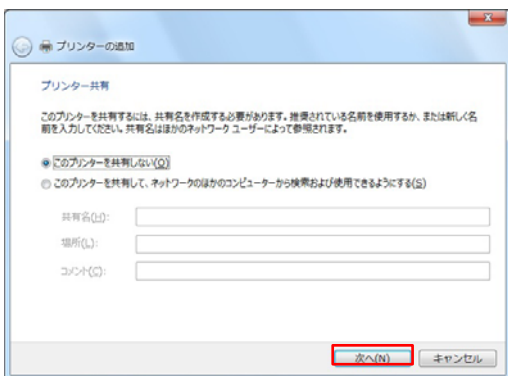

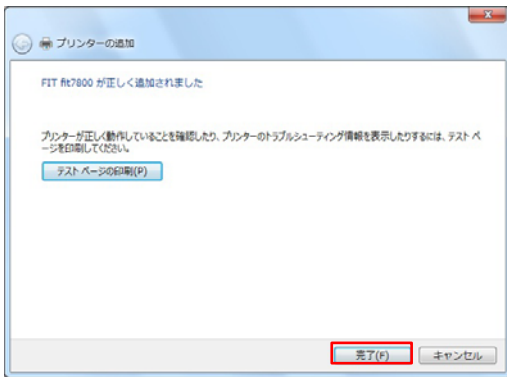

12. 「FIT fit7800 が正しく追加されました」と表示されていることを確認し、ウィザードを終了するために[完了]ボタンを押します。プリンタドライバが複数インストールされているときは、「通常使うプリンターに設定する」が表示されますので、必要に応じ選択します。
[テストページの印刷]ボタンが表示されますので、必要に応じテストページを実行してください。

 **POINT!**

- テストページでの注意事項について…
 - (1) 手順(4)で、仮のポートを選択したときは、テストページの印刷を実行しないでください。
 - (2) テストページの印刷を行う時は、プリンタがオンラインであることを確認してください。
 - (3) テストページでは、そのときのプリンタドライバ設定に従い印刷をします。
 - (4) プリンタドライバの初期値では、給紙方法「自動選択」、用紙サイズ「A4」となっていますので A4 単票を準備のうえ、テストページを実行してください。
 - (5) 初期値以外の用紙を使用する場合は設定の変更後、テストページを実行してください。

13. Windows を再起動します。

これでプリンタドライバのセットアップは終了です。
この方法でセットアップを行った後にプリンタを接続すると、「デバイスドライバーソフトウェアをインストールしていません。」画面が表示され、[デバイスとプリンター]の未指定部に、接続したプリンタが表示される場合があります。
そのときは、Windows を再起動してください。

■ セットアップ時のトラブルシューティング

プリンタドライバをインストールする前に、プリンタとパソコンを接続したとき

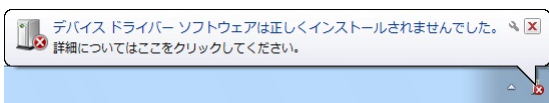

プリンタドライバをインストールする前にプリンタとパソコンを接続すると、通知領域(画面右下)に「デバイスドライバソフトウェアは正しくインストールされませんでした。」という、メッセージが表示されます。その場合は、次の手順でリカバリしてください。ここでは、FIT fit7800 で説明します。他のプリンタをお使いのときは、現在お使いの機種名(モデル名)に変更して読んでください。

POINT!

- ここでは、Windows 7 Professional の画面で説明します。Windows Server 2008 R2 のときも、本手順でリカバリしてください。
- 吹き出しをクリックすると、次の画面が表示されます。内容を確認したら、 [閉じる] をクリックしてください。



1. [スタート]→[デバイスとプリンター]を選択します。

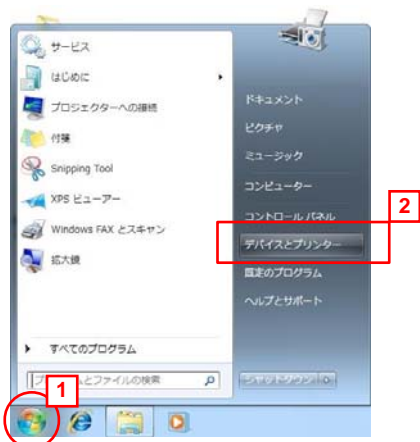

2. [デバイスとプリンター]フォルダの、[未指定]部に接続したプリンタが表示されていることを確認します。

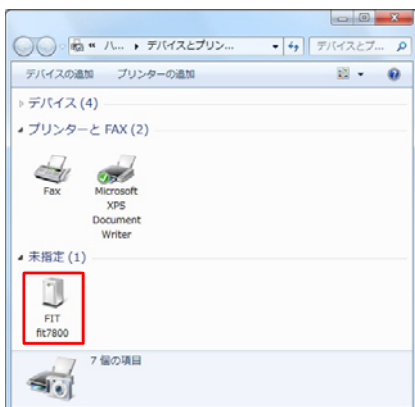



- [デバイスとプリンター]フォルダの、空白部分をマウスの右ボタンでクリックし、表示メニューから「デバイスマネージャー」を選択します。

POINT!

- [ユーザーアカウント制御]ダイアログに「次のプログラムにこのコンピューターへの変更を許可しますか?」と表示された場合は、[はい]をクリックします。

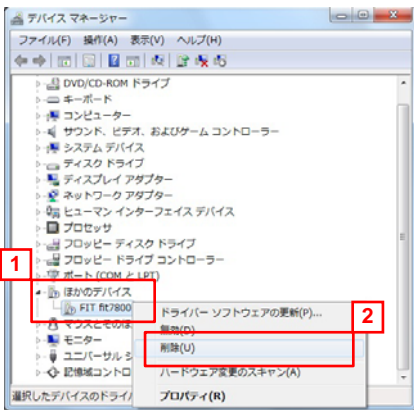

- 「デバイスマネージャー」が起動します。
[ほかのデバイス] をダブルクリックします。
表示されたプリンタ(接続したプリンタ)をマウスの右ボタンでクリックし、表示メニューから「削除」を選択します。

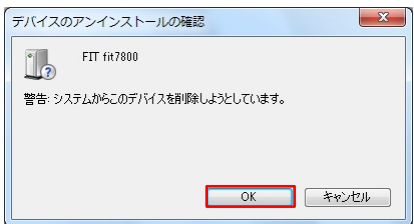

- 「デバイスのアンインストールの確認」画面が表示されますので、[OK]ボタンをクリックします。

POINT!

- [OK]ボタンをクリックしたら、デバイスマネージャー画面右上の [閉じる] をクリックして、デバイスマネージャーを終了します。

- 電源スイッチを ○ 側に倒し、プリンタの電源を切ります。

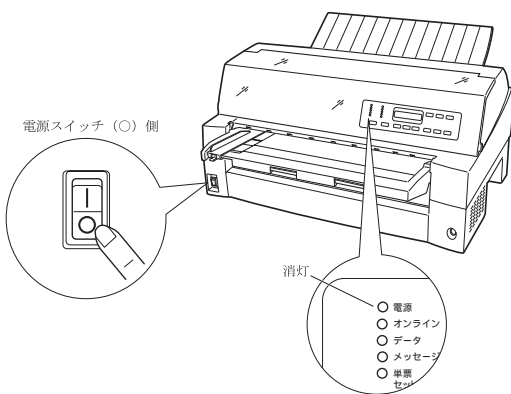

- 「プリンタドライバのインストール」の手順で、プリンタドライバをインストールし、Windows を再起動します。

これで、プリンタドライバをインストールする前に、プリンタとパソコンを接続したときのリカバリは完了です。

セットアッププログラムがエラーを表示したとき

セットアッププログラムを起動(実行)したときに、[ 警告ウィンドウ]または[ エラーウィンドウ]が表示されました。

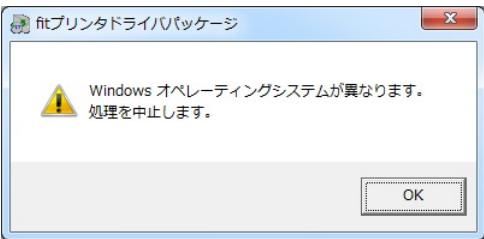
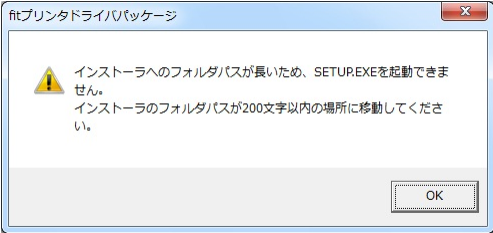
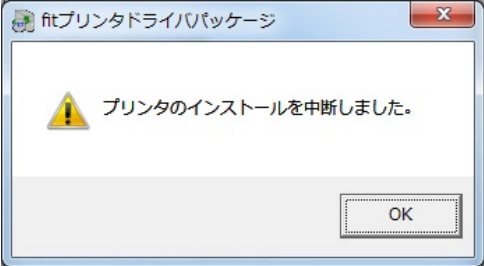
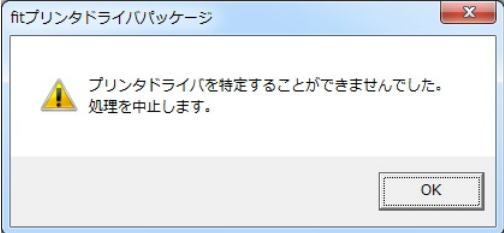
	<p>原因:</p> <ol style="list-style-type: none">1. セットアッププログラムが、Windows 7 および Windows Server 2008 R2 以外のオペレーティングシステムで実行されました。 <p>対処:</p> <ol style="list-style-type: none">1. セットアッププログラムを起動した Windows オペレーティングシステムを確認します。 本セットアッププログラムは、Windows 7 および Windows Server 2008 R2 専用です。
	<p>原因:</p> <ol style="list-style-type: none">1. フォルダパスが既定の文字数を超過しています。 <p>対処:</p> <ol style="list-style-type: none">1. セットアッププログラムのフォルダパスを 200 文字以内の場所に移動します。
	<p>原因:</p> <ol style="list-style-type: none">1. プリンタドライバのインストールが中断されました。<ul style="list-style-type: none">・セットアップ中の[Windows セキュリティ]画面で、「このドライバソフトウェアをインストールしない」を選択しました。・「プリンターの追加」ウィザード中、[キャンセル]を選択しました。 <p>対処:</p> <ol style="list-style-type: none">1. 再度セットアッププログラムを実行します。
	<p>原因:</p> <ol style="list-style-type: none">1. プリンタドライバを特定することができませんでした。<ul style="list-style-type: none">・プリンタドライバを特定するファイルが無い可能性があります。・プリンタドライバファイルが壊れている可能性があります。 <p>対処:</p> <ol style="list-style-type: none">1. 再度セットアッププログラムを実行します。2. インターネットの弊社「製品情報ページ」から、最新版のプリンタドライバを入手します。 富士通アイソテック製品情報ページ URL: http://jp.fujitsu.com/group/fit/services/printers/
	<p>原因:</p> <ol style="list-style-type: none">1. インストールに必要なプリンタドライバファイルが見つかりません。<ul style="list-style-type: none">・インストールに必要なプリンタドライバファイルが無い可能性があります。・プリンタドライバファイルが壊れている可能性があります。 <p>対処:</p> <ol style="list-style-type: none">1. 再度セットアッププログラムを実行します。2. インターネットの弊社「製品情報ページ」から、最新版のプリンタドライバを入手します。 富士通アイソテック製品情報ページ URL: http://jp.fujitsu.com/group/fit/services/printers/