

CARDNET Solution

CARDNETセンター間接続パッケージ

CARDNET COUPLER

CARDNETデータ伝送パッケージ

JTRANS COUPLER

ご紹介資料

株式会社 富士通アドバンストソリューションズ

はじめに. 「CARDNET COUPLER」「JTRANS COUPLER」とは？

CARDNET COUPLER

ISO規格準拠「CARDNET手順」をサポートし、CARDNETセンタとのセンター間接続を効率よく実現するためのパッケージです

- CARDNET手順にある各種業務電文(オーソリ、売上、デビット等)の送受信が可能
- 開局/閉局電文等の制御電文を運用コマンドにて送受信可能
- 障害時の障害取消電文自動送信機能を提供
- X.25プロトコル、TCP/IPプロトコルのどちらでもCARDNETセンタと接続可能
- UNIX(Solaris)、Windows の2種類のOSに対応可能

JTRANS COUPLER

加盟店様とJTRANSセンタ間をISDN回線(INS-C)およびOBN回線で接続し、売上データ、定例/緊急無効データ、有効性チェックデータ等の交換を可能とするためのパッケージです

- JTRANSセンタで取り扱う全てのデータが送受信可能
- JTRANSセンタと接続するためのコマンド、APIにより簡便な通信を実現
- UNIX(Solaris)、Windows の2種類のOSに対応可能

1. CARDNET COUPLER の用途

インターネットモールからカード会社まで 全てのセンター間接続を実現

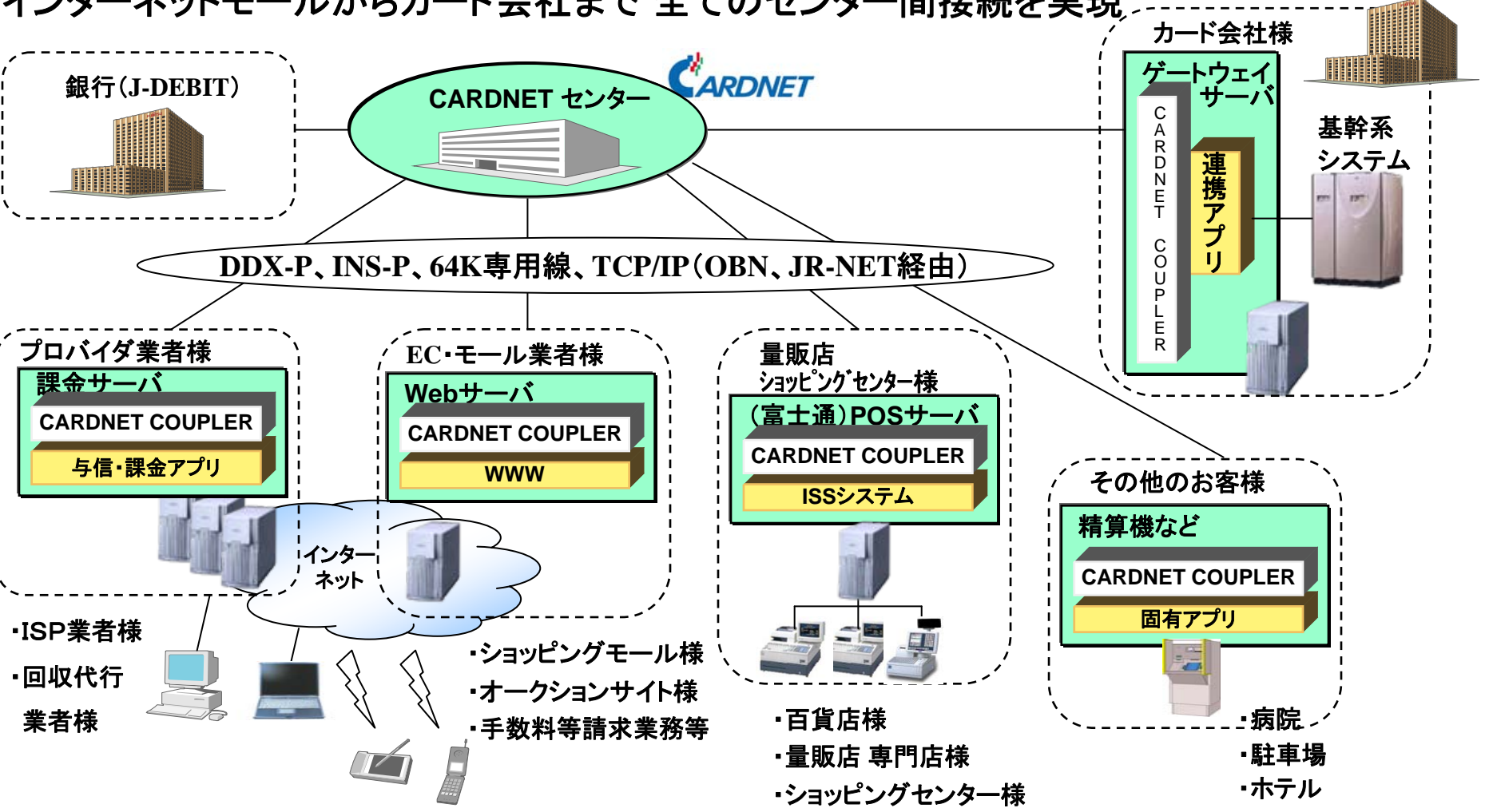

2. CARDNET COUPLER導入のメリット

CARDNET手順(ISO8583国際手順準拠)の高度なサービスを効率良く実現可能

- CARDNET手順の高度なサービスをパッケージ導入により安価かつ短期間で実現可能
- CARDNETセンタとの接続確認試験を一部免除(伝送制御試験、基本機能試験)

開発を効率化するさまざまな機能を提供

- 一括精査機能: アプリケーションでのわずらわしいカウンタ交換は不要
- 障害回復機能: パッケージが検知した障害トランザクションは自動的に仕掛け解除、整合性を維持
- 運用コマンド: 開閉局、日替わり処理、精査等の運用コマンドを標準提供
- シミュレータ機能: 業務アプリとの連携テストを可能とするパッケージ折り返し機能を標準提供

インターネットモールからカード会社様まで広範囲なシステムに対応可能

- 標準提供APIを使用することによりさまざまな業態のお客様に適用可能
- カード会社様(被仕向センター)にも対応
- 富士通POS(ISSシリーズ)に対応(POS連携オプション: 無償)

3. CARDNET COUPLERの主な機能

業務電文作成、送受信機能

- CARDNETセンタが取り扱う各種業務電文(オーソリ、売上など)を作成、編集するAPIおよび送受信を行うAPIを提供(C言語呼び出し)

<取り扱い可能電文>

- ・オーソリ、オーソリ取消/返品、事前承認、事前承認取消、無効カード照会
- ・売上(ギャザリング)、売上取消/返品、承認後売上、承認後売上取消/返品
- ・オーソリアドバイス、売上アドバイス
- ・ICオーソリアドバイス、IC売上アドバイス
- ・デビット売上要求、デビット残高確認、デビット売上取消要求
- ・クレジット金融取引電文(金融オーソリ、金融オーソリアドバイス、出金、入金)

開閉局、カットオーバ機能

- 運用上必須となる各種機能をコマンド形式で提供(C言語からのAPI呼び出しも可能)

<主なコマンド>

- ・起動、停止
- ・開局、閉局
- ・カットオーバ(日替わり処理)
- ・パッケージ状態確認

オンライン精査機能

- CARDNETセンタとの一括精査をパッケージの標準機能としてサポート
そのため、上位アプリケーションでの煩わしいカウンタ交換機能の作りこみが不要

ジャーナル機能

- 要求電文、応答電文の内容をリアルタイムに記録。専用コマンドを利用して参照可能

セキュリティ機能

- CARDNET手順に準拠しDES(またはTripleDES)による暗号化をサポート
- CARDNETセンタとの暗号キー管理はパッケージが自動実行

障害回復、管理機能

- 回線障害など予期せぬ障害発生の際にトランザクションを自動判定、整合性を維持
- 専用コマンドを利用して明示的に障害取消を実施することも可能

伝送制御機能

- CARDNET手順がサポートするX.25通信、TCP/IP通信のどちらでも適用可能

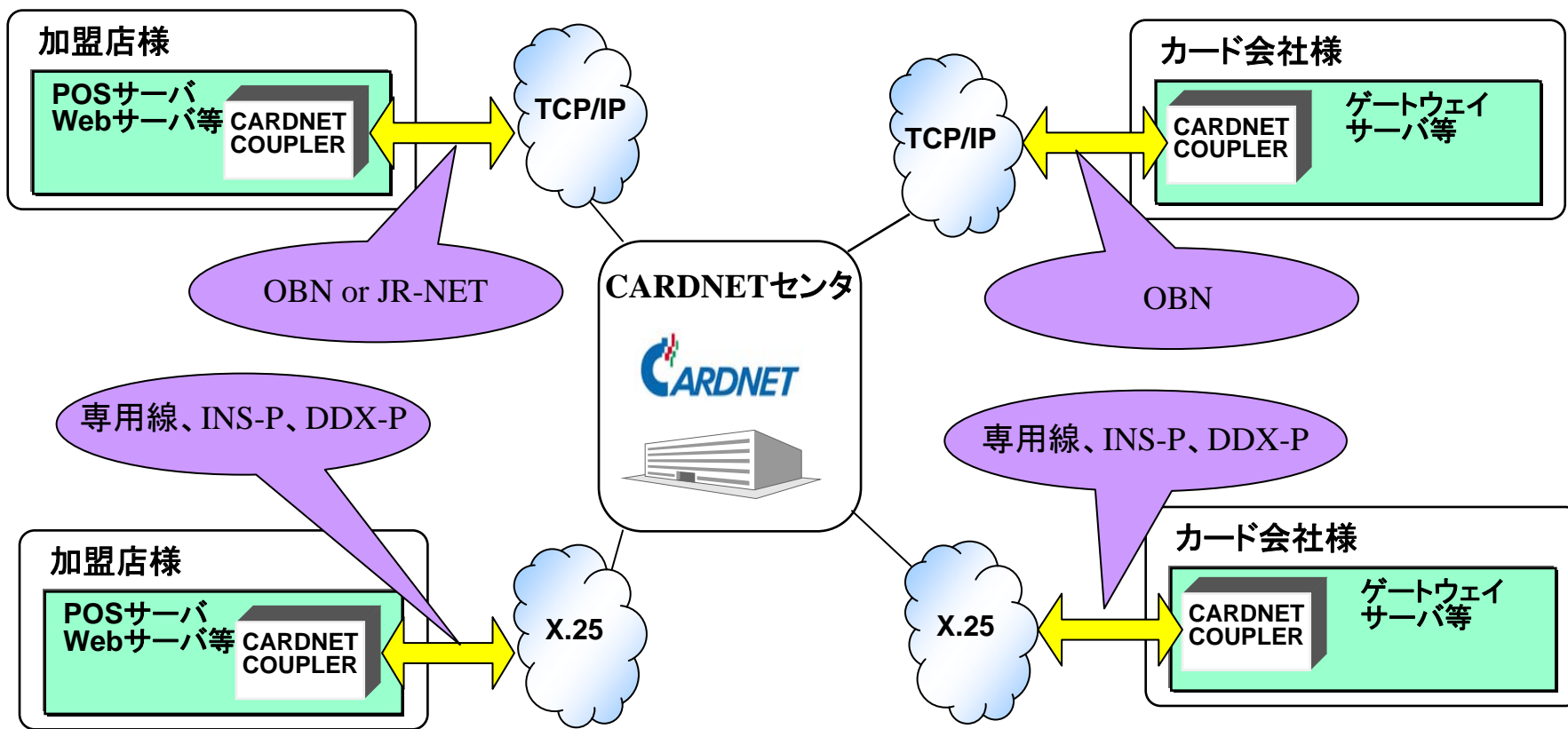

4. CARDNET COUPLER パッケージ適用イメージ

標準提供API・オプションパッケージを利用してシステム構築

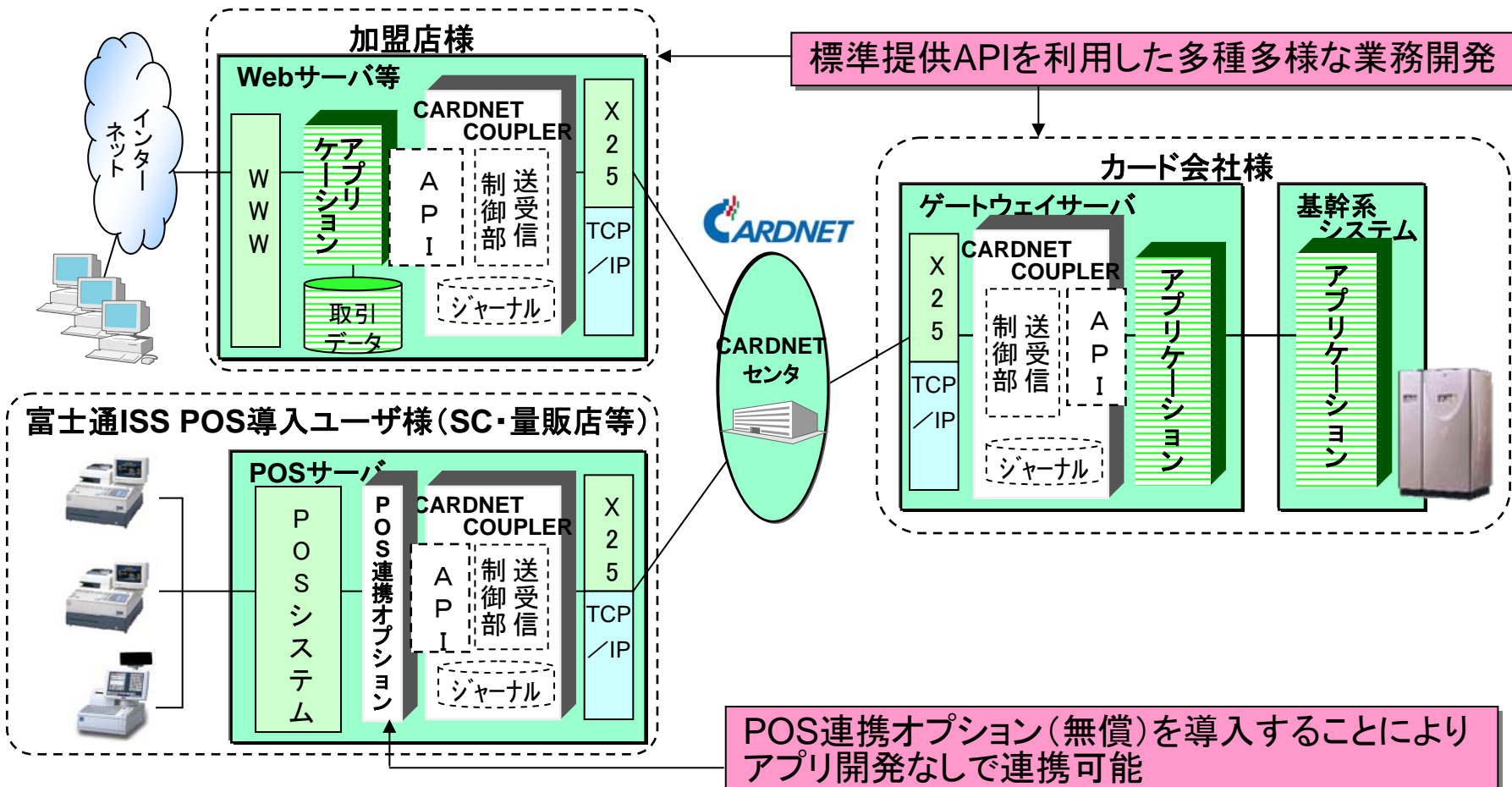

5. JTRANS COUPLER導入のメリット

業務負荷の軽減

- 従来の煩雑なMT処理やカード会社毎へのMT作成/発送作業が不要
- JTRANSセンタとの接続だけを意識すれば良いため、スケジュール管理が容易
- INS-C回線1本で接続可能のため、ランニングコストも安価
- OBN回線も利用可能のため、CARDNET接続との共存も可能

開発を効率化するさまざまな機能を提供

- C言語インターフェースのAPIを提供し、多種多様な業務開発が可能
- コマンドインターフェースも用意、そのまま実行することも可能
- JTRANSセンタが扱う殆ど全てのデータファイル(対象ファイルは後述)に対応し、業務開発の範囲を削減可能

既存システムからの移行もスムーズに対応

- 各カード会社毎に作成した売上データをそのまま利用することが可能
(売上データのフォーマットによっては利用不可な場合もあります)
- ファイル作成用としてのみ利用し、データ伝送用パッケージは既存パッケージを利用して頂くことも可能

6. JTRANS COUPLERの主な機能

ファイル結合機能

- 各カード会社毎に作成された売上データ等をJTRANSセンタ送信用ファイルフォーマットに変換
- 文字コード変換の実施(SJIS/EUC → EBCDIC)

ファイル受信機能／送信機能

- 全銀協TCP/IP手順を利用し、JTRANSセンタとファイルの送信／受信を実行

<送信対象ファイル>

- | | | |
|---------|-------------------------|--------------------------------|
| ・売上データ | ・独自売上データ(220バイト、250バイト) | ・ギフトカード売上データ |
| ・仮売上データ | ・有効性チェックデータ | ・マスターデータ(180バイト、250バイト、500バイト) |

<受信対象ファイル>

- | | | |
|------------|-------------------------------|----------------|
| ・定例無効カード情報 | ・緊急無効カード情報 | ・更新済有効性チェックデータ |
| ・集計データ | ・加盟店売上明細データ(J-Debitクリアリングデータ) | |

ファイル分割機能

- JTRANSセンタから受信したデータファイルを各カード会社毎に分割
- 文字コード変換の実施(EBCDIC → SJIS/EUC)

7. JTRANS COUPLERパッケージ適用イメージ

標準提供APIまたはコマンドを利用してシステム構築

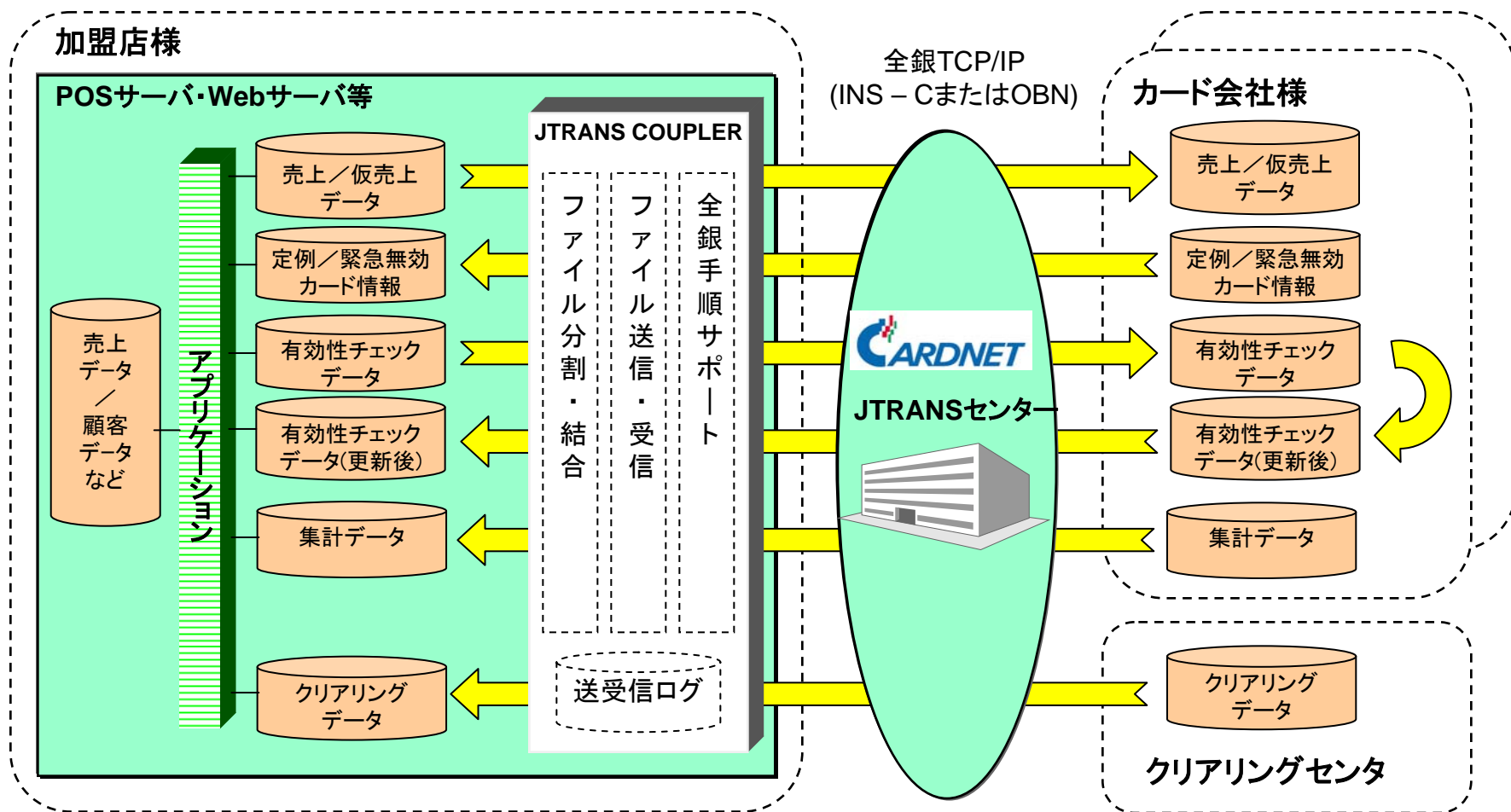

8. 必須ハード・ソフトウェア

CARDNET COUPLER V5.x

動作OS	通信種別	必須ハード	必須ソフト	備考
Solaris8 Solaris9 Solaris10	X.25	—	SolsticeX.25	・ISDN等に接続するためのTAが必要(シリアルポート接続) ※専用線接続時はCARDNETセンタ側のTAも必要
	TCP/IP	—	—	・OBN/JR-NET接続用ルータ等が必要(LANポート接続)
Windows2000 SERVER Windows SERVER 2003	X.25	通信カードV/X	通信制御サービス	・ISDN等に接続するためのTAが必要(シリアルポート接続) ※専用線接続時はCARDNETセンタ側のTAも必要
	TCP/IP	—	—	・OBN/JR-NET接続用ルータ等が必要(LANポート接続)

JTRANS COUPLER V4.x

動作OS	必須ハード	必須ソフト	備考
Solaris8 Solaris9 Solaris10	—	標準コード変換	・ISDN接続の場合、ダイヤルアップルータ(LANポート接続)が必要 ・OBNの場合、OBN用ルータ等が必要(LANポート接続)
Windows2000 SERVER Windows SERVER 2003	—	ADJUST	

9. その他のサービス

クレジット決済サーバ構築SIサービス

煩雑な国内クレジット決済業務

- 代行アクワイアリング
- 提携カード・ハウスカード
- 国内専用カード
- オーソリ／売上
- 0円、1円、100円オーソリ

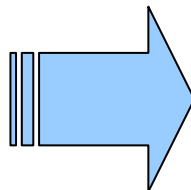

エキスパートSEと開発部隊がシステム構築を一括して請け負います

スピード

上流工程を大幅短縮

コスト

部品を適用し低コストを実現

品質

多くの稼動・運用サポート実績



※当社パッケージ「くれじろう」にてSIサービスの代替可能な場合もございます。

スタートアップサービス

- CARDNET COUPLERおよび必須ソフトウェアのインストールおよび初期設定の実施
- JTRANS COUPLERおよび必須ソフトウェアのインストールおよび初期設定の実施
- CARDNETセンタおよびJTRANSセンタとの接続確認試験実施時の現地立会い
- QA対応やトラブル調査支援など、システム稼動までのカードネット接続に関するトータルサポート

パッケージ年間保守サービス

- システム稼動後のQA対応やトラブル調査支援など、パッケージに関するトータルサポート
- パッケージレベルアップ情報のご案内

10. CARDNET接続パッケージ導入実績

2000年出荷開始以来、インターネット決済はじめさまざまな場面にご適用いただき、現在では約110ユーザ様にご導入いただいております(2009年5月までの実績)

CARDNET COUPLERおよびJTRANS COUPLERの販売本数推移(総数)

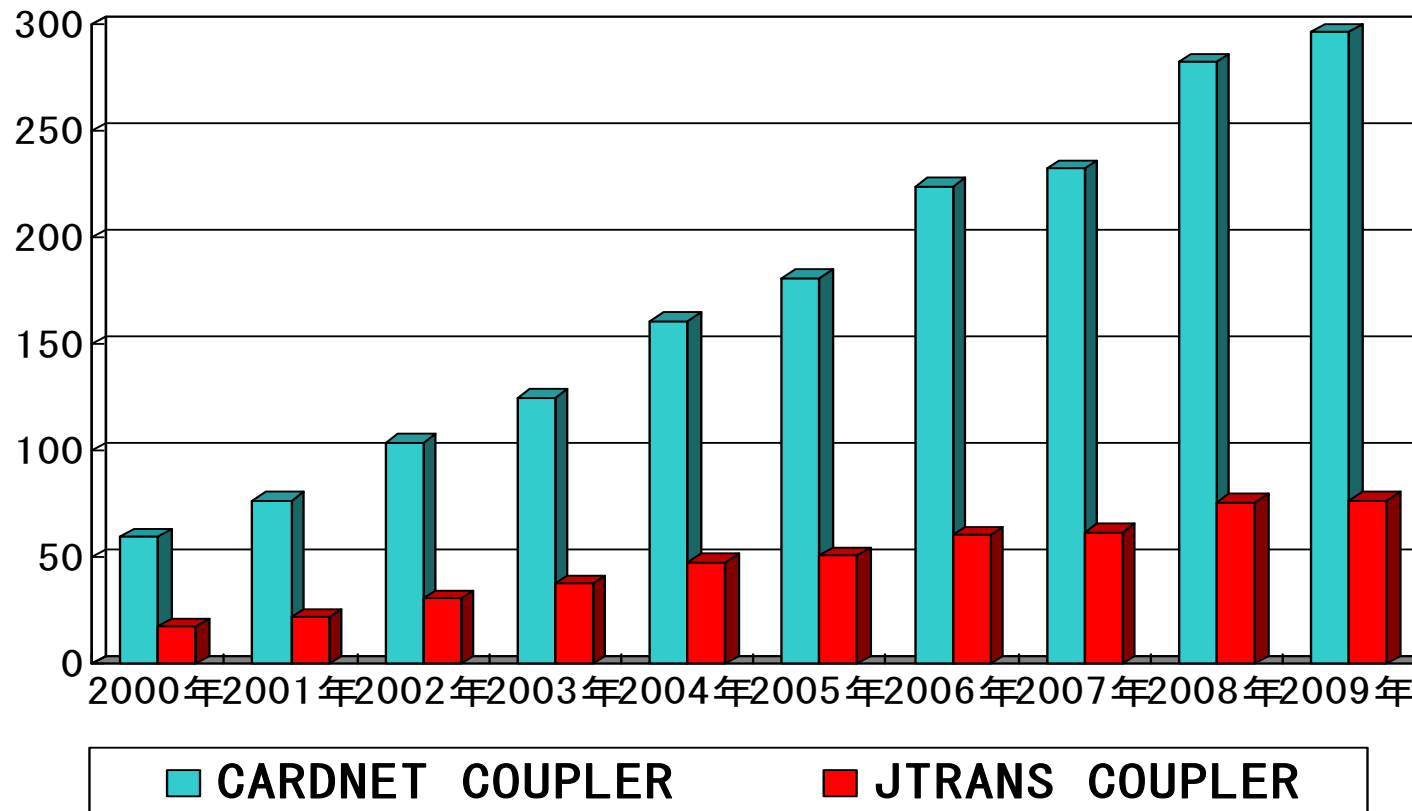

11. 商品体系(標準価格)

	商品名	標準価格	年間保守費	備考
1	CARDNET COUPLER V5.7.0 (Windows版)	¥800,000	¥120,000	
2	CARDNET COUPLER V5.7.0 (Solaris版)	¥1,200,000	¥180,000	
3	CARDNET COUPLER デビットオプション (Windows版)	¥600,000	¥90,000	デビット取引時必須
4	CARDNET COUPLER デビットオプション (Solaris版)	¥900,000	¥130,000	デビット取引時必須
5	JTRANS COUPLER V4.2.0 (Windows版)	¥800,000	¥120,000	
6	JTRANS COUPLER V4.2.0 (Solaris版)	¥1,200,000	¥180,000	
7	スタートアップサービス	個別見積	—	(注1)
8	サーバ構築サービス	個別見積	—	(注2)

(注1)導入までのカードネット接続に関する各種支援サービス(QA対応、当社PKGインストール、接続試験現地立会い等)を提供します。

(注2)当社SEがシステムインテグレーションを請負い、設計から稼動まで一連のシステム開発を行います。

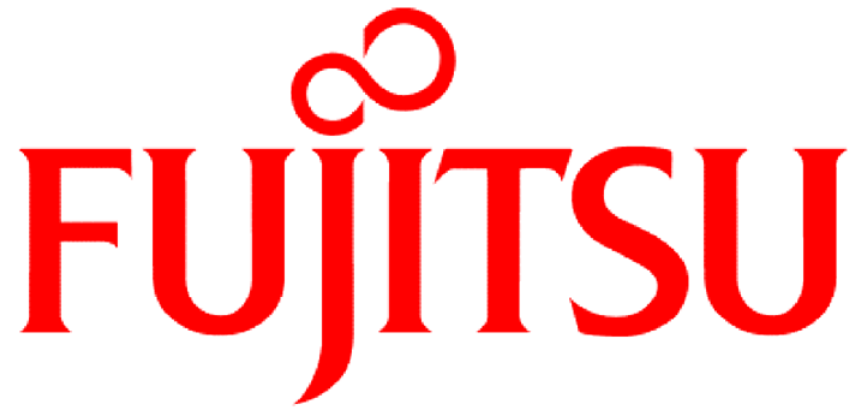

FUJITSU

THE POSSIBILITIES ARE INFINITE